



マキタ総合カタログ 2022-7

リチウム
穴あけ 締付け
石工穴あけ ハツリ
切断 曲げ
集じん
充電式 クリーナ
研削 研磨
レーザー
カクハン 吊り下げ
エア
カンナ 木工機
溝切り ホゾ穴
発電 プラズマ
チェンソー
園芸
高圧洗浄 ポンプ
他充電製品
アクセサリ



40V Li-ion max Next Generation Technology

みんなで作る「脱炭素社会」

パワフルなのに排ガスゼロ※、燃料ゼロ※。
マキタは充電技術で環境負荷の最小限化に貢献します。 ※工具使用時

ZERO EMISSION



本カタログに掲載の価格は全て標準小売価格（消費税別）です。

ヒューマンハードウェアのマキタ
人の暮らしとすまいのために

品名索引 (五十音順)

ページ

あ

アースオーガ 234
アップライトクリーナ 109・125
アリカマホゾクリ 185
アングルインパクトドライバ(充電式) 31
アングル加工機 101
アングルドリル 48

い

生垣バリカン(ヘッジトリマ) 213~219
一次締めレンチ 45
糸ノコ盤 89
インパクト発電機 191
インパクトドライバ 26~31
インパクトレンチ 43・44

う

ウォールディテクター 149
運搬車 229

え

ALC用カッタ 93
エアインパクトドライバ 177
エア釘打 156~158・165
エア釘抜き 177
エアコンプレッサ 179・180
エアダスター 113・181
エアカッター 168・171
エア波釘打 171
エアハンマ 178
エアブラスマ切断機 191
エアレンチ 178
エリアライト 247
エンジン睦刈ボールヘッジトリマ 211
エンジンカッター 94
エンジン刈払機 210~211
エンジンチェーンソー 199
エンジンブロワ/集じん機 233
エンジン噴霧器 237
エンジンヘッジトリマ 219
エンジンポンプ 241

お

オートバックスクリュードライバ 35・36
オートリターン超仕上カナ 185
オービタルサンダ 136
大入レーター 189
屋内・屋外用墨出し器 144~147
屋内線布線器 254

か

回転角レンチ 45
懐中電灯(充電式) 249
カクノミ 189
カクノミスタンド 51
カクハン機 151
ガスピン打ち機 177
カッタ 93~95・102・103
カナ(替刃式・研磨式) 183
管理機 235

き

橋梁用一次締めレンチ 45
曲面カナ 183
距離計 150
際切マルノコ 83
金属屋根用エア釘打 165

く

空気入れ 242
釘打 156~171
草刈機(刈払機) 202~211
クリーナ(充電式) 123~126

け

蛍光灯(充電式) 249
携帯用集じん機 112
軽天タッカ 171
ケトル 250
ケレン 60・63

こ

高圧エアインパクトドライバ 177
高圧エア釘打 156・157
高圧エアタッカ 168
高圧エアピス打ち機 175
高圧仕上釘打 167

高圧洗浄機 238・239
高圧増設タンク 181
高圧ピンタッカ 167
高圧フロアタッカ 168
高速ドリル 47
鋼板用高圧エア釘打 165
鋼板用エア釘打 165
小型集じん機 112
小型ホイスト 153
小型ミゾクリ 189
小型レシプロソー 99
コンクリートカンナ 133
コンクリートパイプレータ 151・152
コンクリート用ガスピン打ち機 177
コンプレッサ 179・180
コンボキット(お掃除用) 124
梱包用エア釘打 158
5寸カクノミ 189

さ

サイクロン 113
サイディング用高圧エア釘打 165
サイディング用エア釘打 165
サイディング用釘連結機 166
サッシレータ 189
座振り用ドリル 47
サンダポリッシャ 137

し

仕上釘打 167・169・171
仕上サンダ 135・136
仕上ミゾクリ 189
椎茸栽培用ドリル 47
ジグソー 88
自動カナ 184
自動カナ盤 184
自動一面カナ盤 184
芝刈機 223~226
芝生バリカン 222
シャワー 100
シャーレンチ 45
集じんカバー付ディスクサンダ 133
集じん機 107~113
手動カクノミ 189
充電機能付ラジオ 246
充電式4モードインパクトドライバ 30
充電式圧着機 100
充電式アップライトクリーナ 109・125
充電式アースオーガ 234
充電式アングルインパクトドライバ 31
充電式アングルドリル 48
充電式インパクトドライバ 26~29
充電式インパクト・ハグハグ 29
充電式インパクトレンチ 43・44
充電式生垣バリカン(ヘッジトリマ) 213~219
充電式ミニ生垣バリカン 218・219
充電式ウォールディテクター 149
充電式運搬車 229
充電式エアダスター 113・181
充電式エリアライト 247
充電式オートバックスクリュードライバ 35
充電式屋内・屋外用墨出し器 144~146
充電式カクハン機 151
充電式カッタ 93
充電式カナ 183
充電式草刈機 202~209
充電式空気入れ 242
充電式クリーナ 123~126
充電式グリスガン 153
充電式蛍光灯 249
充電式ケトル 250
充電式ケレン 60
充電式高圧洗浄機 238
充電式耕うん機 235
充電式コーキングガン 153
充電式コーヒーマーカー 250
充電式小型集じん機 111
充電式コンクリートパイプレータ 152
充電式サイクロンクリーナ 126
充電式産業扇 251
充電式サンダポリッシャ 137
充電式仕上釘打 169
充電式仕上サンダ 135
充電式ジグソー 88
充電式芝刈機 224~226
充電式芝生バリカン 222
充電式シャーレンチ 45
充電式集じん機 107~111

充電式ジョイントカッタ 89
充電式真空ポンプ 51・243
充電式震動ドライバドリル 49・50
充電式スクリュードライバ 35・36
充電式ストレートシャワー 100
充電式スピーカ 245
充電式スプリット草刈機 208・209
充電式スライドマルノコ 84・85
充電式背負集じん機・クリーナ 107~109・125
充電式切断機 96
充電式せん定ハサミ 228
充電式全ネジカッタ 103
充電式ソフトインパクトドライバ 30
充電式高枝チェーンソー 196
充電式卓上マルノコ 87
充電式タッカ 170・171
充電式タワライト 247
充電式暖房ジャケット/ベスト 251
充電式チェーンソー 194~198
充電式チップソーカッタ 95・103
充電式チップソー切断機 96
充電式ディスクグラインダ 128~131
充電式鉄筋カッタ 102
充電式鉄筋結束機 102
充電式トリマ 188
充電式ドライウォールサンダ 136
充電式ドライクリーナ 109
充電式ドライバドリル 32~34
充電式ニブラ 100
充電式刃物グラインダ 134
充電式ハンドグラインダ 134
充電式ハンマ 59
充電式ハンマドリル 56~60
充電式パンチャ 101
充電式ヒートガン 243
充電式ひざ掛け 251
充電式ピンタッカ 169
充電式ファン 251
充電式ファンジャケット 252・253
充電式ブロワ 113・230~232
充電式ブランチマルノコ 81
充電式噴霧器 236・237
充電式ヘッジトリマ 214~216
充電式ヘッドライト 249
充電式ベルトサンダ 134
充電式ペンインパクトドライバ 31
充電式ペンドライバドリル 31
充電式防じんマルノコ 91・92
充電式ボードカッタ 89
充電式ボードトリマ 188
充電式ポータブルバンドソー 97
充電式ボールバリカン 220
充電式ボールヘッジトリマ 221
充電式ポリッシャ 136
充電式保冷温庫 250
充電式マルチカッタ 81
充電式マルチツール 78
充電式マルノコ 79~81
充電式面木釘打 169
充電式ライト付ラジオ 246
充電式ラジオ 245・246
充電式ラジオ付テレビ 245
充電式ランタン付ラジオ 245
充電式ランダムオービットサンダ 135
充電式ランダムオービットポリッシャ 137
充電式リペッタ 101
充電式レシプロソー 98・99
充電式LEDスタンドライト 247
充電式LEDランタン 249
充電式LEDワークライト 248
ジョイントカッタ 89
昇圧器 254
震動ドリル 51
真空ポンプ 51・243

す

水中ポンプ 241
スクリュードライバ 35・36
ストレートシャワー 100
スプリット式エンジン刈払機 209
墨出し器 144~147
スライドマルノコ 84~86
スライドマルノコ盤 87

せ

背負式エンジンブロワ 233
切断機 96

そ

送排風機 192
送風機 113
造作用精密マルノコ(電子) 82
ソフトインパクトドライバ 30・31

た

卓上グラインダ 134
卓上ボール盤 48
卓上マルノコ 167~171
タッカ 170・171
タッパ 48
ダイヤコア震動ドリル 51
ダイヤコアドリル 52
ダイヤテックドリル 52
ダイヤモンドホイール一覧表 260~263
ダブル仕上サンダ 136

ち

チェーンソー 194~199
チェーンホイスト 153
チップソーカッタ 95・103
チップソー研磨機 134
チップソー切断機 96
チップソー一覧表 264~268
チャップス 198
超仕上カナ 185
超仕上カナ盤 185
直角二面カナ盤 184

つ

2スピードドリル 47
ツールホルダ&バッグ 255

て

低残水中ポンプ 241
低速用ドリル 47
手押カナ盤 184
テクス用スクリュードライバ 36
鉄筋カッタ 102
鉄筋ベンダ 102
ディスクグラインダ 128~133
ディスクサンダ 133
テレビ 245
電気カナ 183
電気ドリル 47
電気ボーラー 47
電気マルノコ 81~83
電子コンクリートカナ 133
電子ジグソー 88
電子ディスクグラインダ 133
電子ディスクサンダ 133
電子トリマ 188
電子ハンドグラインダ 134
電子ポリッシャ 137
電子マルノコ 82
電子造作用精密マルノコ 82
電子レータ 188
電動ケレン 63
電動コペ 151
電動式チェーンソー 198
電動ハンマ 62・63
電動パンチャ 101

と

トリマ 188
ドライバドリル 32~34
ドリル 47・48
ドリルスタンド 51

な

内装エアコンプレッサ 180

に

ニブラ 100

は

ハイブリッド集じん機 108
ハグハグライト 249
発電機 191
端切マルノコ 83
刃物研磨機 134
ハンドグラインダ 134
ハンマ 59・61~63
ハンマドリル 56~62
パネルソー 185

ばら釘打	177
パンチャ	101
バンドソー	185
ハンマタッカ	171
パーナー	233

ひ

ヒートガン	243
ひざ掛け	251
ピンタッカ	169・171
105mm カッタ	93

ふ

ファン(充電式)	251
ファンジャケット(充電式)	252・253
4モードインパクトドライバ(充電式)	30
フラッシュライト	249
フロア用高圧ブラッド釘打	168
フロア用ブラッド釘打	171
フローリング用エアタッカ	171
ブロウ	113
ブロウ/集じん機	232・233
噴霧器	236・237

へ

ヘッジトリマ(生垣バリカン)	214~219
ベルトサンダ	134・135

ほ

ホイールサンダ	135
防護ジャケット	198
防災用コンポキット	244
ポケットエア釘打	157
ホゾキリ	185
補助タンク	181
補助ローラー	187
防じんカッタ	93
防じんマルノコ	91・92
防じんミニサンダ	136
防じんボードトリマ	188
ボードカッタ	89
ボード用スクリュードライバ	36
ボード用高圧エアスクリュードライバ	177
保冷剤ベスト	253
ボード用防じんマルノコ	92
ポータブル電源ユニット	23・230
ポータブルバンドソー	97
ポーター	47
保冷温庫	250
ポンプ(水中・エンジン)	241

ま

マルチカッタ	81
マルチツール	78
マルノコ(充電式含む)	79~83
マルノコ盤	87
マックパック	254

み

ミゾキリ	189
ミニ生垣バリカン	218・219
ミニグラインダ	134

む

無段変速ドリル	47
---------	----

め

メタルバンドソー	96
----------	----

も

木工用集じん機	113
---------	-----

ゆ

ユニドリル	47
-------	----

よ

四段変速ドリル	47
---------	----

ら

ランダムオービットサンダ	136
ラジオ付テレビ	245
ランダムオービットポリリッシャ	137

り

リベッタ	101
------	-----

る

ルータ	188
-----	-----

れ

レーザー距離計	150
レシプロソー	98・99・228
レバーホイスト	254

ろ

ロボットクリーナ	110
ロングハンドル付芝生バリカン	222

わ

和風天井用エア釘打	157
-----------	-----

▼ 特長マーク

この表記以外にもありますので掲載ページの説明をお読みください。

IP56 本体 防水防塵等級
IP56 パーツ 防水防塵等級
防じん・防水保護等級
粉じんや水によって故障しないことを保証するものではありません。

APT 防滴・防じん構造
本製品は(充電器除く)、雨の中での使用等に耐える製品仕様となっておりますが、故障しないことを保証するものではありません。(当社基準)

BL 高出力
ブラシレスモータ

二重絶縁: このマークを表示した製品は二重絶縁構造です。アース(接地)する必要はありません。このマークを表示していない製品は漏電しゃ断器を設置し、さらにアース(接地)をしてご使用ください。

ブレーキ付: スイッチOFFで素早く回転が止まります。

100V 200V 単相100Vおよび単相200V仕様があります。単相200Vは注文生産になる場合がありますので、納期については販売店に確認してください。

2 2スピード: 作業に応じて回転数を2段階に切り替えられます。

LED ライト LED ライト付
ライト ライト付(豆球)

キーレスチャック: チャックキーを使わずに、先端工具の取り付けが可能です。

蛍光灯付: 手元が暗い時や墨線が見にくい時に便利です。

トルクリミット: 先端工具が鉄筋などに当りロックした場合、回転を停止し、本体が振り回されるのを防ぎます。

V 無段変速: 回転数を変速できます。材料の切り始めや、穴あけ時にスピードコントロールができます。

5 16 締付け力5段階/16段階切替え: ネジサイズなどに合わせてきめ細かく、クラッチ作動時のトルクを各段階に調整できます。

電子制御: 製品内に電子回路を組み込んだ製品です。負荷をかけても回転数の低下が少なく効率よく作業できます。

弊社の集じん機に接続できます: 詳しくはP114~116を参照してください。

正逆転付: 回転を正転(右)、逆転(左)に切替えられます。

ケース付きの製品です: プラ スチール 木箱

22分 充電時間: 標準付属の充電器を使用した場合、満充電には22分かかります。(充電時間はバッテリーの状態により差異が生じますので、目安として下さい)

カーボンブラシ: 呼び番号です。価格はP274をご覧ください。

Li-ion コードレス一覧 →P22 **00**

インパクト、ドリル、震動、レンチ等
穴あけ、締付け →P25 **01**

ハンマドリル、ハンマ、ケレン
石工穴あけ、ハツリ →P55 **02**

マルノコ、カッタ、マルチツール、ジグソー、ペンダ等
切断・曲げ →P77 **03**

ロボットクリーナ 集じん・ブロウ →P106 **04**

充電式クリーナ →P122 **05**

グラインダ、サンダ、研磨機等
研削・研磨 →P128 **06**

レーザー墨出し器 ウォールディテクタ・距離計 →P143 **07**

カクハン バイブレータ・吊り下げ →P151 **08**

エア・釘打工具・ガス →P155 **09**

カンナ・木工機 →P183 **10**

溝切り・ホゾ穴・面取り →P188 **11**

発電・プラズマ切断 送排風機 →P191 **12**

チェンソー →P193 **13**

園芸工具 →P202 **14**

高圧洗浄・ポンプ →P238 **15**

他充電製品 →P244 **16**

ツールホルダー、ジグソー刃、レシプロソー刃、切断砥石、ダイヤモンドホイール、チップソー、ノコ刃
アクセサリ →P255 **17**

▼ 総合カタログの見方 ▼

充電式インパクトドライバ

40Vmax **220N・m** (2,240kgf・cm) **Li-ion**

ZERO **楽々6**

カタログ記載の価格は標準小売価格です。消費税は含まれておりません。

2.5Ah **TD002GRDX** **76,700円**

バッテリー BL4025 x 2本
充電器 DC40RA・ケース付

19分(実用充電)
28分(フル充電)

LED **V** **ブレーキ付** **トルクリミット** **電子制御** **正逆転付** **ケース付** **NEW**

2021年4月以降発売の製品です。

特長マーク: 掲載ページの下段、または左記を参照して下さい。

40Vmax **18V** **14.4V** **10.8V** **12V**
リチウムイオン電池

40V^{Li-ion}max

XGT

Next Generation Technology

マキタ独自の“スマートシステム” 最適給電+最適充電の次世代バッテリー

パワーを最大限に引き出し
高負荷時の作業時間アップ

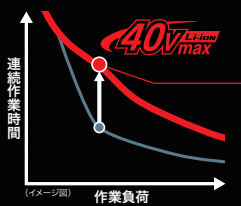

高負荷時の
連続作業時間
最大
約 **2.2倍**
※当社基準による

■スマートシステムあり
■スマートシステムなし

パワーアップと
バッテリー長寿命化を両立

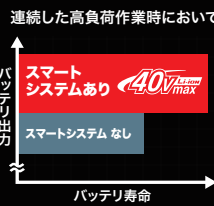

連続した高負荷作業時においても長寿命を実現。

スマートシステムあり
スマートシステムなし

バッテリー寿命
約 **50%アップ**
※当社基準による

MAKITA SMART SYSTEM
工具 ◀▶ バッテリー ▶▶ 充電器で
最適化デジタル通信



AC機を超えるハイパワー

パワーを引き出すマキタ独自のテクノロジー

※当社AC機比

世界最強

※充電式ハンマドリルの穴あけ/ハツリ能力において。
2021年2月現在、当社調べ。



ハンマドリル
HR006G
→P60

クラス最強

※10kgクラスハンマ(SDSマックスシャフト)において。
2021年2月現在、当社調べ。



ハンマ
HM002G
→P60

エンジン式を超えた 高速切断

※当社 75.6mLエンジン機比。



パワーカッター
CE001GZ
→P94

世界最強

※充電式草刈機、最大出力において。
2021年6月現在、当社調べ。



草刈機
MUR012G
→P202

Lithium-ion 40Vmax Battery Series

140

モデル

- (X-LOCK) GA045G/047G →P128
- 背負クリーナ VC008GZ →P109
- 背負集じん機 VC009GZ →P107
- ドライクリーナ VC005GZ →P109
- 集じん機 VC001GZ/002GZ VC003GZ/004GZ →P107
- エアダスタ AS001G →P113-181

XGT X2 80Vmax

40Vmaxバッテリー × 2本 = 80Vmax

- チップソーカッター CS001G →P95
- レシプロソー JR002G →P98
- 防じんマルノコ KS001G KS002G →P91
- スライドマルノコ LS001GZ LS005GZ →P84
- フランジマルノコ SP001G →P81
- マルノコ HS011G →P79
- マルノコ HS005G/006G HS007G/008G (際切り可能)

40Vmaxシリーズの
動画がご覧になれます。



BL4050F[5.0Ah] 最大出力

BL4040[4.0Ah] 最大出力

BL4025[2.5Ah] 最大出力

2.1kw^{※1} クラス

1.5kw^{※1} クラス

1.1kw^{※1} クラス

※1 当社測定基準による短時間連続出力。

専用設計ならではの

IP56 バッテリー
防じん・防水

防じん・防水 保護等級^{※2}

高耐久仕様

バッテリー残容量
表示ランプ

耐衝撃性
約**40%**
アップ^{※当社比}

セルホルダ
とケースの
剛性をアップ
空間を設けて
衝撃を吸収

衝撃吸収構造

セルホルダ角部の剛性をアップ。
さらに空間を設けて衝撃も吸収。



端子短絡
防止構造

端子間に壁を設け、水や
粉じんの侵入による短絡を防止。

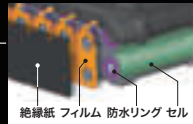

防水3層構造

セル端面を3層構造にする事で、
水や粉じんの侵入によるセルの
故障を防止。



高剛性レール

バッテリーレールの幅や高さを
アップ。ハイパワー製品にも
耐えるレール強度。

※2 バッテリー単体での保護等級です。工具本体にバッテリーを装着した場合は、本体側の保護等級に準じます。粉じんや水によって故障しないことを保証するものではありません。

XGT Next Generation Technology

ディスクグラインダ (スライドスイッチ) GA017G/018G GA001G/002G (バドルスイッチ) GA009G/010G (バドルスイッチ) GA019G/020G (バドルスイッチ) GA034G/037G
コンクリートパイプレータ VR001G
ディスクグラインダ (スライドスイッチ) GA033G
ポリリッシャ PV001G
ピンタッカ PT001G
ハンマ KP001G
往し釘打 FN001G
ランタン付ラジオ MR008G
スタンドライト ML003G/004G/008G
ラジオ ★ MR001GZ/002GZ/005GZ
ファン CF001GZ
産業扇 CF002GZ
空気入れ MP001GZ
USB用アダプタ ADP001G
ワークライト ML002G ML006G
フラッシュライト ML007G
ケトル KT001GZ
草刈機 →P203 MUR001G 002G/003G 004G
草刈機 →P202 MUR005G 006G/007G/009G
保冷温庫 CW001GZ CW003GZ
ヘッジトリマ →P214 MUH001G/002G/003G ★ MUH010G/011G/012G MUH015G
スプリット草刈機 MUX01G
アースオーガ →P234 DG001GZ
プロワ →P230 MUB001G
芝刈機 MLM001CZ
プロワ MUB001CZ
草刈機 MUR201CZ
インパクトドライバ TD002G TD001G
ドリルドライバー DF001G DF002G
ハンマドドリル HR005G
ハンマドドリル HR007G
ハンマ HM001G
マルノコ HS001G/002G
ハンマドドリル HR003GRMXV /GRMX
ハンマドドリル HR001GRDXV /GRDX
インパクトレンチ TW001G/004G TW007G
コネクタ接続専用機
プロワ MUB002CZ
背負プロワ MUB002CZ
ポータブル電源 PDC1200 A-71825
ポータブル電源ユニット PDC01
★ 5.0Ahバッテリーは使用できません。

★ 5.0Ahバッテリーは使用できません。

リチウム
六あけ
締付け
石工穴あけ
ハッリ
曲切
断
集じん
充電式
クリーナ
研磨
削
レーザー
カク
吊り
下げ
エ
ア
カン
ナ
機
溝
切り
ソ
穴
発
電
・
溶
接
ブ
ラ
ズ
マ
等
ソ
チ
エ
ン
園
芸
高
圧
洗
浄
他
充
電
製
品
ア
ク
セ
サ
リ

40V Li-ion
max

XGT
Next Generation Technology



ZERO EMISSION

Lithium-ion Battery Series



みんなで作る「脱炭素社会」

18V

&

Lithium-ion

18V + 18V

36V



プロ向け充電式園芸工具シリーズ



パワフルなのに排ガスゼロ*、燃料ゼロ*。
マキタは充電技術で環境負荷の最小限化に貢献します。



充電式園芸工具の
特設サイトは
こちらへ。



NEW 新製品のご案内

2021年4月以降



Li-ionバッテリーシリーズ

40Vmax **Li-ion** **XGT**
Next Generation Technology

次世代の領域へ導く、さらなるパワー。

防じん・防水 保護等級※1

IP56 バッテリー
防じん・防水

専用設計ならではの
高耐久仕様

XGT X2
80Vmax

40Vmaxバッテリー×2本=80Vmax
エンジン式を超える
パワー&低振動 ※当社75.6mL機比

355mm充電式パワーカッター
CE001G →P94

AFT

WG 防凍・防じん
耐凍・耐じん
耐油・耐じん

最大切込み深さ
127mm

充電式インパクトドライバ
TD002G →P26
マキタ史上「最速締付」&デュアルスプリングで使いやすい

AFT

DST

ZERO
ゼロトルク

楽々6
楽々6

makita

充電式ハンマドリル
HR007G →P56
28mmハンマドリルに、D型ハンドル仕様登場

AFT **AVT**

無線運動
対応

SDS プラス
シャンク

充電式ハンマドリル
HR008GRMXV/GRMX →P56
30mmハンマドリル「クラス最強」

AFT **AVT**

無線運動
対応

SDS プラス
シャンク

260mm充電式マルノコ
HS011G →P79
最大97mm厚を一発切断

AFT **AVT**

無線運動
対応

125mm充電式防じんマルノコ
KS001G/KS002G →P91
AC機を超えた切断スピード

AFT **AVT**

無線運動
対応

充電式レシプロソー
JR002G →P98
AC機を超えたスピードと低振動

AFT **AVT**

充電式チップソーカッター
CS001G →P95
切断スピード&切込み深さ
クラスNo.1(当社調べ)

AFT

充電式集じん機
VC001G/002G/003G/004G/005G
従来機比約3倍の強力吸引
(VC002G・004Gは約2.7倍) →P107

AFT **AVT**

無線運動
対応

VC002G・
004Gのみ

充電式エアダスタ
AS001G →P113・181
パワフルな吹飛ばし
&スピーディーな空気入れ

AFT

充電式背負クリーナー
VC008G →P109
強力吸引で清掃効率向上

AFT

充電式背負集じん機
VC009G →P107
狭い現場で優れた機動力と
クリーン作業

AFT **AVT**

無線運動
対応

充電式ディスクグラインダ
100mmGA045G 125mmGA047G →P128
X-LOCKで先端工具着脱がワンタッチ

AFT **XLOCK**

充電式ポリリッシャ
PV001G →P136
安定・均一なポリッシング

AFT

充電式コンクリートバイブレータ
VR001G →P152
AC機を超えるパワーで
スピーディーな打設

AFT

充電式カンナ
KP001G →P183
切削スピード約55%アップ
(当社18V比)

AFT **AVT**

無線運動
対応

充電式ピンタッカ
PT001G →P169
打感向上・軽快に打込み

AFT

充電式トリマ
RT001G/002G
ハイパワー&高効率
→P188

AFT **AVT**

無線運動
対応

充電式ケトル
KT001GZ/O →P250
バッテリーで湯沸かし体験

AFT

※1 バッテリー単体の保護等級です。工具本体にバッテリーを装着した場合は、本体側の保護等級に準じます。粉じんや水によって故障しないことを保証するものではありません。

NEW PRODUCTS 2021/4 → 2022/3

XGT X2
80Vmax
40Vmaxバッテリー×2本=80Vmax
圧倒的パワー&広範囲作業

充電式草刈機 MUR012G →P191

密集した茂みや、笹、つるなどの刈り込み、細断に。

シュレッダー刃
外径270mm

低木、細い木などの切断に

チゼル刃
外径225mm
(刃数24)

源はく LONG
AFT
DC



ウェットガード ※1 ※2

WG 防滴・防じん
雨の中でも
運転可能な防水設計

防水保護等級 ※2 ※3
本体はもちろんバッテリーも対応

IPX4 本体 防水

IP56 バッテリー 防じん・防水

※1 本製品は(充電器除く)、雨の中での使用等に耐えうる製品仕様となっておりますが、故障しないことを保証するものではありません。(当社基準)。
※2 水や粉じんによって故障しないことを保証するものではありません。
※3 バッテリーを装着した場合は、本体側の保護等級に準じます。IP56バッテリーは40Vmaxのみ。



充電式チェーンソー 42mLエンジン式と同等の使用感(当社比)

25AP仕様 薄刃/80TXL仕様

MUC018G MUC019G →P194

WG 防滴・防じん IPX4 AFT



充電式チェーンソー 30mLエンジン式と同等の使用感(当社比)

25AP仕様 薄刃/80TXL仕様

MUC002G/008G MUC009G →P195

WG 防滴・防じん IPX4 AFT



充電式草刈機

MUR005Gシリーズ →P202

30mLエンジン式と同等の使用感(当社比)
エンジン式と同等の最適重心バランス

WG 防滴・防じん IPX4 AFT

源はく LONG



充電式高枝チェーンソー

MUA002G

35mLエンジン式と同等の使用感(当社比) →P196

WG 防滴・防じん IPX4 AFT

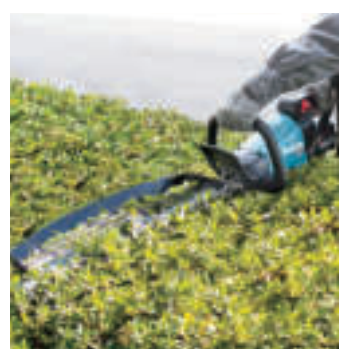
充電式ヘッジトリマ[両刃式]

MUH015G 【刃物長 600mm】 →P214

厚刃仕様の「ラフカット」タイプ

WG 防滴・防じん IPX4 AFT



充電式ヘッジトリマ[片刃式]

MUH010G 【刃物長 500mm】 →P214

MUH011G 【刃物長 600mm】

MUH012G 【刃物長 850mm】

23mLエンジン式と同等の使用感(当社比)

WG 防滴・防じん IPX4 AFT



充電式背負ブロフ

MUB002C →P230

広い範囲を長時間パワフル吹き飛ばし

WG 防滴・防じん IPX4 AFT



充電式クリーナー

サイクロン一体式 CL003G →P123
静かでパワフルな吸引

紙パック式 CL002G →P123
クラス最高の静音性&125Wのハイパワー



充電式ランタン付ラジオ

MR008GZ/O

暗く、照らすを1台にひとまとめ →P245



充電式スタンドライト

ML004G/008G

(18V/14.4V対応)
光束10,000lm、3,600lmタイプ登場
マキタバッテリーで現場を明るく →P247



フラッシュライト

ML007G

遠くも手元も明るく照らす
→P248



充電式ワークライト

ML006G

ヘッド部が多彩に変更可変
→P248



充電式保冷庫(18V対応)

CW003G

車内使用や持ち運びに便利な「7Lコンパクトサイズ」
→P250



NEW 新製品のご案内

2021年4月以降

充電式工具シリーズ

18V
125mm充電式防じんマルノコ
KS514D →P91
コードレスで「無線連動」集じん

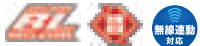

18V
充電式ジグソー
JV184D →P88
ハイパワー&圧倒的作業量



18V
充電式ロボットクリーナ
RC300D →P110
マッピング機能搭載&スマホアプリ対応



18V
充電式仕上サンダ
BO380D →P135
AC機同等の作業能率&キレイな仕上がり



18V
充電式防じんミニサンダ AC機同等以上の作業量
四角タイプ **BO480D** →P135
四角/三角兼用タイプ **BO483D** →P135



18V
充電式ケーブルカッタ 作業性で選べる2タイプ「切断専用モデル」
軽量で取り回しの良い「クローズドタイプ」 **TC100D** →P101
任意の位置で切断可能な「オープンタイプ」 **TC101D** →P101



18V
充電式鉄筋結束機
TR181D →P102
太径鉄筋D35×D13の結束が可能



10.8V(スライド式) 
充電式屋内・屋外兼用曇出し器
SK507GD/314GD/211GD
→P144
スマホアプリで遠隔操作&受光確認



18V
充電式グリスガン
GP180D →P153
高圧吐出&高吐出量



18V
充電式トリマ
RT51D →P188
両手で保持できるブランジベース仕様



18V
充電式空気入れ
MP181D →P242
小型トラックのタイヤにも対応



18V
充電式ヒートガン
HG181D →P243
剥離や曲げ、溶着、収縮などの作業に





18V/14.4V
充電式ランタン付ラジオ **MR054**
10.8V(スライド式) 
聴く、照らすを1台にひとまとめ **MR053** →P245



 **36V**
充電式ケトル
KT360DZ/W →P250
バッテリーで沸かす。
電源が取れない現場の食事や、
アウトドアでの使用に



18V/14.4V/10.8V(スライド式) 
充電機能付ラジオ
MR300/B →P246
マキタバッテリーが充電できるラジオ
 **IP55** ※



18V/14.4V
充電式タワーライト
ML813/ML814
→P247
上から照らす「タワー型」
IP55 本体 ※



※粉じんや水による影響を受けにくいように設計されていますが、故障しないことを保証するものではありません。

園芸工具シリーズ



18V
充電式草刈機
MUR194D →P207
軽量ボディで手軽に快適草刈り



18V
充電式草刈機
MUR193D →P207
「静音」花形ナイロンコードで
低騒音作業



18V
充電式草刈機
MUR189DSFC **DFCP** **ピンク**
18Vのパワーで
手軽にしっかり草刈り →P206



18V
充電式芝刈機
MLM230D →P224
コードレスで、手軽に
芝生のお手入れ
IPX4 本体 ※



18V
充電式芝刈機
MLM330D →P224
一般家庭の芝刈りから
緑地管理まで幅広く対応
IPX4 本体 ※



※粉じんや水による影響を受けにくいように設計されていますが、故障しないことを保証するものではありません。



18V
充電式ヘッジトリマ 「ブラシレスモータ」で
ハイパワー&高耐久 →P216
「偏角拝み刃」仕様

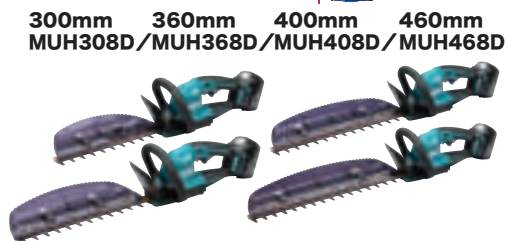

18V
充電式ヘッジトリマ 高速カットで軽快な刈込み →P216



10.8V (スライド式) **CXT**
充電式ヘッジトリマ
350mm
MUH354D →P216
軽量&パワフル



14.4V **Light**
充電式ヘッジトリマ
350mm
MUH355D →P216
パワーと軽さを両立



10.8V (スライド式) **CXT**
充電式噴霧器
MUS053D →P236
様々な噴霧作業を軽快にこなす
軽量・軽快タイプ



18V
充電式噴霧器
MUS054D →P236
様々な噴霧作業を軽快にこなす
長時間作業タイプ



18V/14.4V/10.8V (スライド式) **CXT**
充電式ファンベスト
FV215D →P252
デニム調のカジュアルベスト



夏の現場にパワフル涼風
充電式スマートファンベスト
FV412D →P252
着脱しやすいバックル留め
フルハーネス安全帯に対応



アクセサリ

ドリフトピン打込みアダプタ
→P70
φ12mmドリフトピンを
素早く快適に打込む

No.A-73776
充電式ハンマドリル
充電式ケレン推奨
SDSプラス
シャンク



メッシュスリーブホース →P117
充電工具同士の接続に
「表面メッシュ加工」軽量&優れた柔軟性



No.A-70122
ホース内径:φ28mm
長さ:5m

リチウム
穴あけ
ハッソー
曲切断
集じん
充電式
クリーナー
研磨削
レーザー
吊り下げ
エア
木工機
溝切り
発電機
ソーエン
園芸
高圧洗浄
他充電製品
アクセサリ



356モデル

[18Vx2本シリーズ含む]

※2022年6月現在

マキタリチウムイオン
バッテリーシリーズ全体で

全 683 モデル



芝刈機 MLM160D (P224), MLM230D/330D (P229)

運搬車 (ハイフレーム/バケット別) CU180DZN (P229)

ボールバリカン MUN301LD (P220)

ヘッジトリマ MUH307D/367D, 407D/467D (P216)

ヘッジトリマ MUH308D/368D, 408D/468D (P216)

チェンソー MUC154D, MUC204D/DN/CD/HD, MUC254D/DN/CD/HD (P198)

スプリット草刈機 MUX18D (P208)

トリマ RT51D, RT50D (P188)

ヒートガン HG181D (P243)

ボードトリマ CO181D (P188)

コーキングガン CG180D (P153)

カクハン機 UT130D (P151)

ウォールディテクタ WD181DZK (P149)

ディスクグラインダ バドルスリッチ仕様 GA418D, GA518D, GA508D, GA408D (P130)

ディスクグラインダ X LOCK仕様 GA420D, GA520D (P130)

ケールカッタ TC100D, TC101D (P101)

リベット RV150D, JR184D, RV250D (P99)

レンゾソー JR187D, JR186D, JR188D (P98)

圧着機 TC300D (P100)

ジグソー JV184D, JV182D (P88)

ソードカッタ SD180D (P89)

チップソーカッタ CS553D, CS551D (P95)

バッテリーアダプタ BAP18 (A-65165 5,200円) ●に推奨 (P23・230)

バッテリーアダプタ BAP18E (A-72067 5,500円) ●に推奨 (P23・230)

使用には別販売品の40Vmax用、18Vx2用の各アダプタが必要。

使用には別販売品の40Vmax用、18Vx2用の各アダプタが必要。

タッカ (ノ線径4mm) ST421D (ノ線径10mm) ST121D (CT機) ST312D (RT機) ST112D (P170)

グリソガン GP180D (P153)

面木釘打 FN350D (P169)

サンダ ボリッシャ PV300D (P137)

ドライウォール ポリッシャ SL801D (P136)

ランダムオービット ボリッシャ PO500D (P137)

鉄筋カッタ SC192D (P102)

チップソーカッタ SC251D (P103)

ストレートシャワー JS161D (P100)

全ネジカッタ SC102D, SC121D (P103)

鉄筋結束機 TR180D, TR181D (P102)

マシナリ TM52D, TM51D (P78)

マルノコ HS611D, HS610D (P80)

マルノコ HS475D, HS474D (P80)

防じんマルノコ KS514D, KS513D, KS511D (P91)

ハンマドリル HR244D (P57)

ハンマドリル HR171D (P57)

ハンマドリル HR202D (P57)

ハンマドリル HR182D (P57)

ハンマドリル HR182DGXV, HR182DGXVB (P57)

ハンマドリル HR244DRGXV, HR244DRGXVB (P57)

インパクトレンチ TW300D (P43)

インパクトレンチ TW700D (P43)

インパクトレンチ TW1001D (P43)

充電式クレン HK180D (P58)

ニブラ JN161D (P99)

スライドマルノコ LS610D (P84)

卓上マルノコ LS600D (P87)

ポータブルバンドソー PB183D, PB184D, PB180D (P97)

マシナリ TM52D, TM51D (P78)

マルノコ HS611D, HS610D (P80)

マルノコ HS475D, HS474D (P80)

防じんマルノコ KS514D, KS513D, KS511D (P91)

ハンマドリル HR244D (P57)

ハンマドリル HR171D (P57)

ハンマドリル HR202D (P57)

ハンマドリル HR182D (P57)

ハンマドリル HR182DGXV, HR182DGXVB (P57)

ハンマドリル HR244DRGXV, HR244DRGXVB (P57)

インパクトレンチ TW300D (P43)

インパクトレンチ TW700D (P43)

インパクトレンチ TW1001D (P43)

ジョイントカッタ PJ180D (P88)

ランダムオービットカッタ BO480D/BO483D (P135)

ハンドグラインダ GD800D (P133)

防じんミニサンダ BO480D/BO483D (P135)

上サンダ BO380D (P135)

鉄筋カッタ SC163D (P102)

ジョイントカッタ PJ180D (P88)

パンチャ PP200D (P101)

ランダムオービットカッタ BO180D (P135)

カッタ KP181D, KP180D (P183)

小型集じん機 VC350D (P111)

プロフ UB185D (P113)

集じん機 VC750D (P111)

噴霧器 MUS156D, MUS155D (P236)

ミニ生垣バリカン MUH267D (P218)

生垣バリカン MUH305D/365D, MUH404D/464D (P216)

ラジオ (本体のみ) MR102/107/108, MR106B/113/300 (P246)

ヘッジトリマ MUH405D, MUH500D, MUH600D (P215)

ヘッジトリマ MUR189DSFC/DFCP, MUR189D/P (P206)

草刈機 MUR194D/193D/181D (P207)

プロフ MUB184D (P231)

ラジオ (本体のみ) MR001G/002G/005G (P246)

ヘッジトリマ MUH503SD, MUH603SD, MUH753SD (P215)

ボールヘッドトリマ MUN500WD, MUN501WD, MUN600LD (P221)

スピーカ (本体のみ) MR200/MR202, MR203 (P245)

サイクロクリーナ CL501DZ (P126)

ライト付ラジオ MR050 (本体のみ) (P246)

クリーナ CL184D (P126)

ヘッドライト ML800 (本体のみ) (P249)

ランタン付ラジオ MR054 (本体のみ) (P245)

LEDワークライト ML803 (本体のみ) (P249)

LEDワークライト ML816/801, ML806Y, ML807 (本体のみ) (P248)

フラッシュライト ML812 (本体のみ) (P248・249)

フラッシュライト ML185 (本体のみ) (P249)

空気入れ MP180D, MP181D (P242)

コーヒーマーカー CM500DZ (本体のみ) (P250)

コーヒーマーカー CM501DZ (本体のみ) (P250)

LEDスタンドライト ML805 (本体のみ) (P247)

LEDスタンドライト ML808 (本体のみ) (P247)

LEDスタンドライト ML812 (本体のみ) (P247)

スタンドライト ML004G (本体のみ) (P247)

スタンドライト ML008G (本体のみ) (P247)

スタンドライト ML003G (本体のみ) (P247)

スタンドライト ML809/811 (本体のみ) (P247)

タワーライト ML813, ML814 (本体のみ) (P247)

ラジオ付テレビ TV100 (本体のみ) (P245)

エリアライト ML810 (本体のみ) (P247)

防災用コンボキッド CK1011, CK1012 (P244)



リチウム
縮付け
ハツリ
曲切
集じん
研磨削
レーザー
吊り下げ
エア
カンナ
溝切り
発電溶接
ソー
園芸
高圧洗浄
他充電製品
充電式
アクセサリ

Lithium-ion
18v + 18v → 36v

61 モデル

※2022年6月現在

LXT
Lithium-ion eXtreme Technology



産業用
CF301DZ
CF300DZ
(本体のみ)
P251

ファン
CF203DZ
(本体のみ)
P251

ファン
CF102DZ
(本体のみ)
P251

USB用アダプタ
ADP05
(本体のみ)
P148・249

暖房ベスト
CV202DZ
(本体のみ)
P251

暖房ひざ掛け
CB200D
(本体のみ・バッテリー別売)
P251

保冷温庫
CW180DZ
CW001G
CW003G
(本体のみ)
P250

ファンジャケット・ベスト
(本体のみ・ファン・バッテリー別売)
FV213DZ FJ502DZ
FV212DZ FJ216DZ
FV214DZ FJ418DZ
FV215DZ FJ212DZ
FV411DZ FJ416DZ
FV412DZ FJ411DZ
FJ219DZ FJ311DZ
FJ421DZ FJ410DZ
FJ312DZ FJ210DZ
FJ422DZ FJ412DZ
FJ213DZ FJ414DZ
FJ214DZ
(P252・253)

暖房ジャケット
CJ205DZ
(本体のみ・バッテリー別売)
P251

チェーンソー
MUC256D★
MUC306D★
MUC356D★
MUC252D★
MUC352D★
P197

チェーンソー
MUC303D
MUC353D
MUC355D
MUC400D
MUC405D★
P197

アースオーガ
DG460DZ
P234

高圧洗浄機
MHW080D
P238

高枝チェーンソー
MUA251DZ
P196

せん定ハサミ
UP362D
UP361D
P228

ブロウ
MUB001CZ★
P230

ブロウ
MUB363D★
MUB362D★
MUB363DV★
P231

ケトル
KT360D
P250

草刈機
Uハンドル
MUR369UD★
Uハンドル(左右非対称)
MUR369AD★
ループハンドル
MUR201CZ★
MUR369LD★
P203・204

2グリップ
MUR369UD★
ループハンドル
MUR201CZ★
P203・204

草刈機
Uハンドル
MUR368UD★
Uハンドル(左右非対称)
MUR368AD★
P204

ループハンドル
MUR368LD★
2グリップ
MUR368WD★
P204

スプリット草刈機
MUX60D★
P208

ヘッジトリマ
MUH551D★
P215

ブロウ
MUB361D★
P232

ブロウ
MUB362D★
P231

ブロウ
MUR363D★
MUR363DV★
P231

Lithium-ion
18v + 18v → 36v

18V×2本が「36V仕様」
として使えるのはマキタだけ。



1本での使用はできません。

このバッテリーで
これだけ使える。

ドライバドリル
DF487D
DF483D★
P33

ソフトインパクト
ドライバ
TS141D
P30

振動
ドライバドリル
HP487D
HP483D★
P50

ドライバドリル
DF484D
P33

振動
ドライバドリル
HP484D
P50

スクリュードライバ
FS453D
P36

スクリュー
ドライバ
FS600D/B
FS455D
P35

オートバック
スクリュードライバ
FR451D
P35

振動
ドライバドリル
HP486D
HP481D★
P49

4モード
インパクトドライバ
TP141D
P30

インパクト
ドライバ
TD149D
P28

インパクト
ドライバ
TD157D
TD155D★
P28

インパクト
ドライバ
TD172D
TD171D★
P27

インパクト
ドライバ
TD146D★
P28

インパクト
ドライバ
TD149D
P28

インパクト
ドライバ
TD157D
TD155D★
P28

インパクト
ドライバ
TD157D
TD155D★
P28

インパクト
ドライバ
TD157D
TD155D★
P28

インパクト
ドライバ
TD157D
TD155D★
P28

レシプロソー
JR360D★
P98

ハンマドリル
HR282D★
P58

ハンマドリル
HR400D★
HR400DN★
P61

ディスクグラインダ
GA700D
GA701D
P131

シャーレンチ
WT310D★
P45

フランジマルノコ
SP601DZ
P81

切断機
LW141DZ
(本体のみ)
P96

パワークッタ
CE090DZ
(本体のみ)
P94

スライドマルノコ
LS714DZ
(本体のみ)
P84

ハイブリッド
集じん機
VC860DZ
(本体のみ)
P108

集じん機
VC865DZ
VC155DZ
(本体のみ)
P108

アンクルドリル
DA460D★
P48

集じん機
VC867DZ
VC157DZ
(本体のみ)
P108

背負式集じん機
VC265DZ
(本体のみ)
P108

背負式集じん機
VC665DZ
(本体のみ)
P108

背負式クリーナ
VC660DZ
(本体のみ)
P109

背負式クリーナ
VC261DZ
(本体のみ)
P109

ハイブリッド
集じん機
VC860DZ
(本体のみ)
P108

集じん機
VC865DZ
VC155DZ
(本体のみ)
P108

アップライトクリーナ
VC560DZ
(本体のみ)
P109

ドライクリーナ
VC866DZ
(本体のみ)
P109

18V+18V用バッテリーアダプタ
BAP182

A-62088
20,700円
★に対応

※肩掛バンド
A-58160
使用可能

マキタだけの確かな技術
最適充電システム搭載。

特長の詳細は P21 をご参照ください。

バッテリー・充電器の一覧表は P22・23 をご参照ください。

★ 4.0Ah以上、もしくは1.5Ahのバッテリーは一部、対応しない
モデルがあります。詳しくは営業所へお問い合わせください。
※ 在庫僅少品



161

※2022年6月現在

モデル

マキタリチウムイオン
バッテリーシリーズ全体で **全 683** モデル

草刈機
MUR144UD/145UD
MUR144LD/144WD
MUR142WD
P206



生垣バリカン
MUH304D
P219

ミニ生垣バリカン
MUH266D
P218

芝生バリカン
MUM602D
P222

タッカ
ST420D
ST120D
P171 ★

小型集じん機
VC340D
P111

カンナ
KP140D
P183

ランダム
オービットサンダ
BO140D
P135

ジョイントカッター
PJ140D
P89 ★

チップソー
カッター
CS540D
P95 ★

アングル
インパクトドライバ
TL060D
P31 ★

アングルドリル
DA340D
P48 ★

震動
ドライバドリル
HP474D
P50

震動ドライバドリル
HP473D
P50

ドライバドリル
DF474D
DF470D
P33 - 34

ドライバドリル
DF370D
P34

ドライバドリル
DF471D
P34

タッカ
ST111D
[RT線]
P170

タッカ
ST311D
[CT線]
P170

ピンタッカ
PT352D
P169

ブロウ
UB144D
P113

コーキングガン
CG140D
P153

コンクリートバイブレータ
VR340D
VR440D
P152 ★

ウォールディテクタ
WD181DZK
(本体のみ)
P149

ディスクグラインダ
パドルスイッチ仕様
GA416D P131
GA407D P131

ディスクグラインダ
スライドスイッチ仕様
GA410D P131
GA403D/DN P131
GA400D P131 ★

鉄筋結束機
TR180D
P102

レシプロソー
JR147D
P98

レシプロソー
JR144D
P99

チップソー
切断機
LC540D
P96 ★

ジグソー
JV142D
P88

ストレートシヤ
JS160D
P100 ★

全ネジカッター
SC102D
P103

マルノコ
HS473D
HS472D
HS470D
P80

ニブラ
JN160D
P99 ★

防じんマルノコ
KS512D
KS510D
KS521D ★
P91・92

スクレイドライバ
FS440D
P36 ★

ハンマドリル
HR170D
P58

ドライバドリル
DF473D
P33

ハンマドリル
HR181D
P58

ハンマドリル
HR181DGXV
HR181DGXVB
P58





噴霧器
MUS103DZ
MUS153DZ
(本体のみ)
P237

タワーライト
ML813
ML814
(本体のみ)
P247

ライト付ラジオ
MR050
(本体のみ)
P246

エアライト
ML810
(本体のみ)
P247

フラッシュライト
ML812 P248・249
ML808
ML145
(本体のみ)

TV100
(本体のみ)
P245

LEDワーク
ライト
ML816
ML801
ML806/Y
ML807
(本体のみ)
P248

草刈機
MUR141D
P207

クリーナー
CL142FD
CL141FD
CL140FD
P125

ラジオ
MR107
MR102
MR300
(本体のみ)
P246

ブロフ
UB145DZ
(本体のみ)
P232

ラジオ
MR001G/002G
MR005G(本体のみ)
P246

ランタン付
ラジオ
MR054
P245

チェンソー
UC121D
P198★

ラジオ
MR113
MR108
MR106B
(本体のみ)
P246

LEDワークライト
ML803(本体のみ)
P249

スタンドライト
ML004G(本体のみ)
P247

スタンドライト
ML008G
(本体のみ)
P247

スピーカー
MR200
(本体のみ)
P245

スタンドライト
ML003G(本体のみ)
P247

ファン
CF203DZ
(本体のみ)
P251

スピーカー
MR202
(本体のみ)
P245

スタンドライト
ML811
(本体のみ)
P247

ファン
CF102DZ
(本体のみ)
P251

スピーカー
MR203
(本体のみ)
P245

スタンドライト
ML809
(本体のみ)
P247

産業扇
CF301DZ
CF300DZ
(本体のみ)
P251

バッテリー一つで これだけ使える。

マキタだけの確かな技術
最適充電システム搭載。
特長の詳細は P21 をご参照ください。

バッテリー・充電器の一覧表は
P22・23 をご参照ください。

コーヒーマーカー
CMS01DZ
(本体のみ)
P250

USB用アダプタ
ADP05
(本体のみ)
P249

LEDスタンドライト
ML805
(本体のみ)
P247

暖房ひざ掛け
CB200D
(本体のみ・バッテリー別売)
P251

暖房ベスト
CV202DZ
(本体のみ・バッテリー別売)
P251

暖房ジャケット
CJ205DZ
(本体のみ・バッテリー別売)
P251

ファンジャケット・ベスト
(本体のみ・ファン・バッテリー別売)
FV213DZ FJ502DZ
FV212DZ FJ216DZ
FV214DZ FJ418DZ
FV215DZ FJ212DZ
FV411DZ FJ416DZ
FJ219DZ FJ411DZ
FV412DZ FJ311DZ
FJ421DZ FJ410DZ
FJ312DZ FJ210DZ
FJ422DZ FJ412DZ
FJ213DZ FJ414DZ
FJ214DZ
P252・253



4モード
インパクトドライバ
TP131D
P30

インパクトドライバ
TD162D(青・黒のみ)
TD161D※
P27

インパクトドライバ
TD138D
P28

インパクトドライバ
TD134DSHX
P28

ソフトインパクト
ドライバ
TS131D
P30

インパクトレンチ
TW284D
P44

★ 4.0Ah以上、もしくは1.5Ahのバッテリーは一部、対応しない
モデルがあります。詳しくは営業所へお問い合わせください。
※ 在庫僅少品

ウォールディテクタ
WD180DZK
(本体のみ)
P149

全ネジカッタ
SC103D
(本体のみ)
P103

プロフ UB100D
P113

ピンタッカ
PT354D
P169

コーキングガン
CG100D
P153

マルチカッタ
CP100D
P81

ジグソー
JV103D
P88

ジグソー
JV101D
P88

レシプロソー
JR104D
P99

マルチツール
TM30D
P78

ハンマドリル
HR166D
P59

インパクトレンチ
TW161D
P44

ハンマドリル
HR166D
P59

インパクトドリル
DA332D
P48

インパクトドリル
TD111D
P29

インパクトドリル
TD110D
P29

インパクトドリル
TD090D
P29

インパクトドリル
DF033D
P34

インパクトドリル
DF332D
P34

インパクトドリル
DF333D
P34

インパクトドリル
DF033D
P34

インパクトドリル
DF333D
P34

インパクトドリル
DF333D
P34

インパクトドリル
DF333D
P34

インパクトドリル
DF333D
P34

インパクトドリル
DF333D
P34

屋内・屋外用墨出し器
SK211GDZ
SK314GDZ
SK507GDZ
SK210GDZ
SK313GDZ
SK506GDZ ※
P144

暖房ひざ掛け
CB200D
(本体のみ
バッテリーホルダ別売)
P251

暖房ベスト
CV202DZ
(本体のみ
バッテリーホルダ別売)
P251

暖房ジャケット
CJ205DZ
(本体のみ
バッテリーホルダ別売)
P251

ファンジャケット・ベスト
(本体のみ・ファン・バッテリーホルダ別売)
FV213DZ FJ312DZ FJ416DZ
FV212DZ FJ422DZ FJ411DZ
FV214DZ FJ213DZ FJ311DZ
FV215DZ FJ214DZ FJ410DZ
FV411DZ FJ502DZ FJ210DZ
FV412DZ FJ216DZ FJ412DZ
FJ219DZ FJ418DZ FJ414DZ
FJ421DZ FJ212DZ
P252・253

生垣バリカン
MUM600D
P222

ミニ生垣バリカン
MUH264D
P218

タッカ
ST113D
ST313D
P171

カッタ
CC301D
P93

マルノコ
HS301D
P81

ボードカッタ
SD100D
P89

ハンマドリル
HR140D
P59

充電式アングルドリル
DA332D
P48

アングル
インパクトドライバ
TL064D
P31

スピーカ
MR202
(本体のみ)
P245

スピーカ
MR200
(本体のみ)
P245

スピーカ
MR203
(本体のみ)
P245

LEDワークライト
ML104
(本体のみ)
P248

LEDワークライト
ML103
(本体のみ)
P249

LEDワークライト
ML101
(本体のみ)
P249

お掃除コンボキット
CK1013
P126

お掃除コンボキット
CK1008
P244

お掃除コンボキット
CK1010
P244

ラジオ
MR001G
MR002G
MR005G
(本体のみ)
P246

ラジオ
MR051
(本体のみ)
P245

ラジオ
MR107
MR102
(本体のみ)
P246

ラジオ
MR108
(本体のみ)
P246

ラジオ
MR052
(本体のみ)
P245

芝生バリカン
MUM600D
P222

ミニ生垣バリカン
MUH264D
P218

タッカ
ST113D
ST313D
P171

カッタ
CC301D
P93

マルノコ
HS301D
P81

ボードカッタ
SD100D
P89

ハンマドリル
HR140D
P59

充電式アングルドリル
DA332D
P48

アングル
インパクトドライバ
TL064D
P31

スピーカ
MR202
(本体のみ)
P245

スピーカ
MR200
(本体のみ)
P245

スピーカ
MR203
(本体のみ)
P245

LEDワークライト
ML104
(本体のみ)
P248

LEDワークライト
ML103
(本体のみ)
P249

LEDワークライト
ML101
(本体のみ)
P249

お掃除コンボキット
CK1013
P126

お掃除コンボキット
CK1008
P244

お掃除コンボキット
CK1010
P244

ラジオ
MR001G
MR002G
MR005G
(本体のみ)
P246

ラジオ
MR051
(本体のみ)
P245

ラジオ
MR107
MR102
(本体のみ)
P246

ラジオ
MR108
(本体のみ)
P246

ラジオ
MR052
(本体のみ)
P245

ラジオ
MR051
(本体のみ)
P245

ラジオ
MR107
MR102
(本体のみ)
P246

ラジオ
MR108
(本体のみ)
P246

ラジオ
MR052
(本体のみ)
P245

ラジオ
MR051
(本体のみ)
P245

バッテリー
BL1015 [A-59841] 7,700円 [1.5Ah]
BL1020B [A-73075] 8,700円 [2.0Ah]
BL1040B [A-59863] 13,200円 [4.0Ah]
「残容量表示付」

充電器 DC18WC [JPADC18WC] 5,900円 [10.8Vスライド]
充電時間
1.5Ah 約50分 2.0Ah 約70分 4.0Ah 約130分

充電器 DC10SA [JPADC10SA] 7,400円 [10.8Vスライド]
充電時間
1.5Ah 約22分 2.0Ah 約30分 4.0Ah 約60分

クリーナ
CL115FDW
CL105DWN
P126

クリーナ
CL105DW
P126

クリーナ
CL116DW
CL110DW※
P126

充電器 DC1001 [JPADC1001] 2,900円 [10.8Vバッテリー内蔵式]
充電時間
1.3Ah 約3時間 2.0Ah 約4時間

芝生バリカン
MUM164D
P222

ミニ生垣バリカン
MUH260D※
P219

レシプロソー
JR101DWG
P228

レシプロソー
JR101D
P99

ジグソー
JV100DW
P88

マルノコ
HS300D
P81

噴霧器
MUS052D※
P237

噴霧器
MUS105D
P237

バッテリー
BL1013 [A-48692] 7,400円 [1.3Ah]

暖房ひざ掛け
CB200D
(本体のみ・バッテリーホルダ別売)
P251

ラジオ
MR051
(本体のみ)
P245

ラジオ
MR108
(本体のみ)
P246

暖房ベスト
CV202DZ
(本体のみ・バッテリーホルダ別売)
P251

暖房ジャケット
CJ205DZ
(本体のみ・バッテリーホルダ別売)
P251

ハグハグライト
ML101
(本体のみ)
P249

フラッシュライト
ML100
(本体のみ)
P249

LEDランタン
ML102
(本体のみ)
P249

充電器 DC10WA [JPADC10WA] 6,900円 [7.2/10.8V]
充電時間 約50分



7.2V

※2019年9月現在
13 モデル

スリム&強力な
軽量シリーズ。

Li-ion
リチウムイオン

マキタリチウムイオン
バッテリーシリーズ全体で

全 **683** モデル

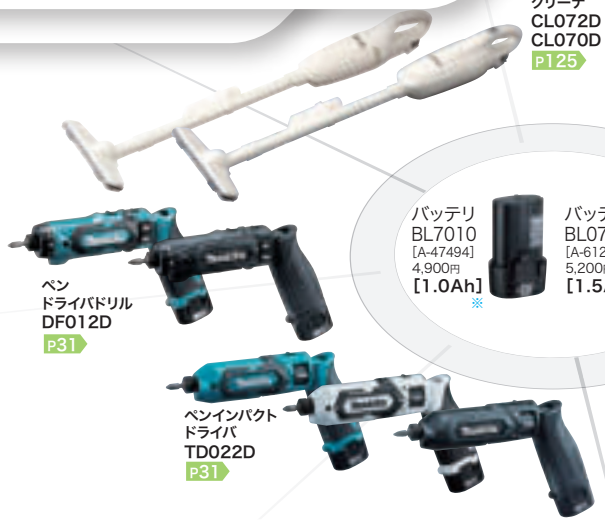

グリーン
CL072D
CL070D
P125

フラッシュ
ライト
ML704
P249

LEDランタン
ML102
P249

バッテリー
BL7010
[A-47494]
4,900円
[1.0Ah]

バッテリー
BL0715
[A-61254]
5,200円
[1.5Ah]

ペン
ドライバドリル
DF012D
P31

ペンインパクト
ドライバ
TD022D
P31

ラジオ
MR107
MR102
(本体のみ)
P246

ラジオ
MR108
(本体のみ)
P246

充電器 DC07SB
[JPADC07SB]
6,200円
[7.2V]

充電時間
1.0Ah 約25分
1.5Ah 約30分

充電器 DC10WA
[JPADC10WA]
6,900円
[7.2/10.8V]

充電時間
1.0Ah 約30分
1.5Ah 約35分

36V

※2021年9月現在
12 モデル

エンジン式・AC100V機と同等の使用感。

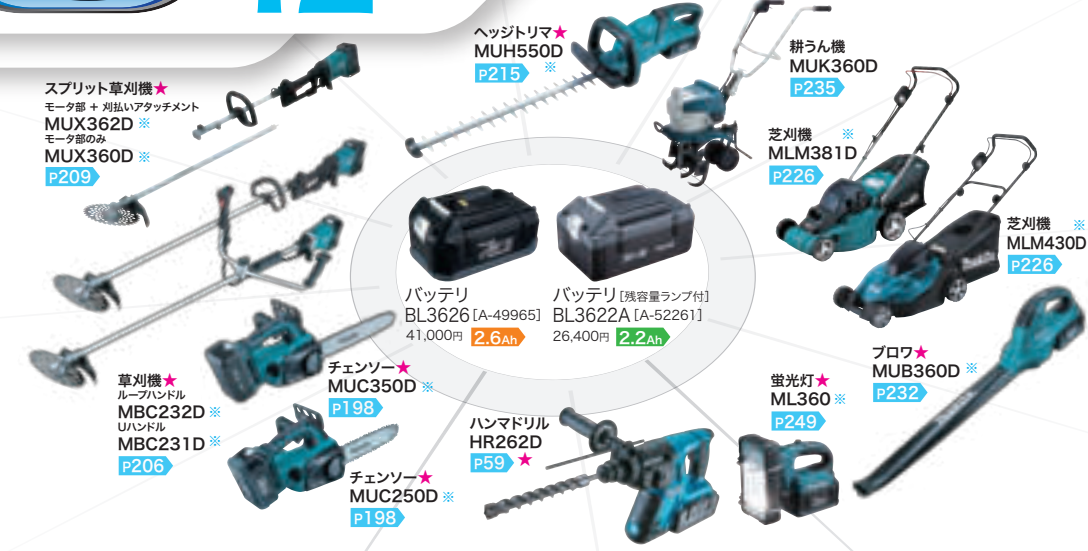

スプリット草刈機★
モータ部 + 刈払いアタッチメント
MUX362D
モータ部のみ
MUX360D
P209

ヘッジトリマ★
MUH550D
P215

耕うん機
MUK360D
P235

芝刈機
MLM381D
P226

芝刈機
MLM430D
P226

ブロフ★
MUB360D
P232

蛍光灯★
ML360
P249

ハンマドリル
HR262D
P59

チェンソー★
MUC350D
P198

チェンソー★
MUC250D
P198

草刈機★
ループハンドル
MBC232D
ハンドル
MBC231D
P206

バッテリー
BL3626 [A-49965]
41,000円 2.6Ah

バッテリー [残容量ランプ付]
BL3622A [A-52261]
26,400円 2.2Ah

充電器 DC36RA
[JPADC36RA]
23,200円
[2.6Ah]
バッテリー
BL3626専用

充電時間 約22分

充電器 DC36WA
[JPADC36WA]
11,700円
[2.2Ah]
バッテリー
BL3622A専用

充電時間 約60分

背負い式/36V
リチウムイオンバッテリー
BL36120A
[A-58322] 153,000円
充電器DC3600付

充電時間
1.2Ah
約3時間
★に対応

モデルNo.	質量 kg	BL36120A使用時の1充電あたりの作業時間・作業量(目安) ※数値は参考値です。バッテリーの充電状態や作業条件により異なります。						※18V×2用アダプタ [A-60735] 26,400円 にてP17の18V×2製品 の★に対応できます。
		草刈機(MUC231D/232D)※1	ヘッジトリマ(MUH550D)	チェンソー(MUC250D/350D)	ブロフ(MUB360D)	ハンマドリル(HR262D)	スプリット草刈機(MUX362D/360D)※1	蛍光灯(ML360)
BL36120A	6.2 (リチウムイオン バッテリーのみ)	(金属刃・無負荷連続運転) 高速 約2時間25分 標準 約4時間50分	〈無負荷連続運転〉 約3時間~4時間	〈杉角材〉 50mm 約1,460本	高速 約1時間5分 低速 約2時間25分	コンクリート圧縮強度40N/mm ² 深さ40mm 〈穴あけ〉 φ10.5mm 約610本	刈払いアタッチメント (金属刃・無負荷連続運転) 高速 約2時間5分 標準 約4時間	約17時間

36Vシリーズがさらに便利になるアクセサリ。(MLM381D・MLM430Dは全て使用不可)

バッテリーコンバータ
直結タイプ ※2※5

18Vバッテリー×2本で
36V製品が使える。
(MUK360Dへは1個使用可)

BCV03
部品番号 A-57255 16,000円

バッテリー別売

〈接続例〉

バッテリーコンバータ
分割タイプ ※3※4

18Vバッテリー×2本で
36V製品が使える。

BCV01
部品番号 A-52320
18,900円

バッテリー別売

▲本機アダプタ

肩掛バンド
バッテリーの質量を肩と腰に分散。
長時間の作業が快適。

バッテリーアダプタ※4
本体とバッテリーを分離。
長時間の作業が快適。

BAP36N
部品番号 A-51225
10,000円

▼本機アダプタ
部品番号 A-51225
8,000円

適応モデル
BCV01
BAP182

バッテリー取付用アダプタ▲

※2 MBC231D/232D・MUX362D/360D使用時はバッテリーガード(別売)が必要です。部品番号195868-8 2,700円
※3 バッテリーBL1815使用不可。装着した2個のバッテリーの片方の容量が無くなると停止します。 ※4 MBC231D/232D・MUX362D/360Dは使用不可。但しタイプIIは使用可能。 ※5 HR261D使用不可。 ※在庫僅少品

**[マキタだけの確かな技術]
最適充電システム**



- 【適応充電器】
DC18RE/DC18RC
DC18RD/DC18RF
DC36RA
DC18RA※(DC24RC)
- リチウムイオンバッテリーの特長
- 小型軽量
 - 継ぎ足し充電可能
 - 長期保存に強い

デジタル通信機能
充電時にCPUに記憶された履歴を充電器にデジタル通信。バッテリーの状態を判断し最適な方法と時間で充電します。

高い冷却効率
冷却風の流れを最適化することで全てのバッテリーセルを効率よく均一に冷却します。

最適充電システムだから
バッテリー寿命までの総作業量 **約3.3倍**
(差込みバッテリー比)

- 充電式バッテリーを長持ちさせる方法、および注意事項。
- 過放電させない
力が弱くなったと感じたら、
使用をやめて充電する。
- 高温、低温での使用を控える
常温での充電、使用を心掛ける。
- 水ぬれさせない
発錆、短絡の原因となる。高温、
極端な温度差は結露の原因となる。
- 衝撃を与えない
外装の破損、内部断線の原因となる。
- 急速放電させない
過負荷とならない
使い方をご心掛ける。
- 保管に注意する
高温、低温、高湿場所での
保管をさける。

リチウム
六あけ
締付け
石工六あけ
ハツリ
曲切
断
集じん
充電式
クリーナー
研磨
削
レーザー
吊り下げ
エア
カンナ
木工機
溝切り
ホソソレ
発電機
溶接
ソー
エン
園芸
高圧洗浄
ポンプ
他充電製品
アクセサリ

リチウムイオンバッテリー・充電器一覧表



		DC40RA 	DC40RB 2本同時充電 	急速充電器		充電器用 互換アダプタ
バッテリー容量 5.0Ah BL4050F (A-72372) 39,200円 ★一部対応しないモデルがあります(P9参照)。 残容量表示 + 自己故障診断		充電時間 38分 (実用充電)	50分 (フル充電)	DC40RA (JPADC40RA) 16,900円 出力電流 2.4A USB機器充電可能	DC40RB [2口タイプ] (JPADC40RB) 29,200円 出力電流 2.4A USB機器充電可能	ADP10 (A-69967) 4,900円 14.4/18Vバッテリーも充電可能 (ライトバッテリーは除く)
4.0Ah BL4040 (A-69939) 28,700円 残容量表示 + 自己故障診断		充電時間 31分 (実用充電)	45分 (フル充電)			
2.5Ah BL4025 (A-69923) 24,400円 残容量表示 + 自己故障診断		充電時間 19分 (実用充電)	28分 (フル充電)			

バッテリー容量 18V リチウムイオンバッテリー	14.4V リチウムイオンバッテリー
6.0Ah BL1860B (A-60464) 24,400円 残容量表示 + 自己故障診断	BL1460B (A-60660) 22,400円 残容量表示 + 自己故障診断 ■■■■ 4段階 残容量表示 ■■■ 2個交互 点滅で「故障」
5.0Ah BL1850B (A-59900) 23,000円 残容量表示 + 自己故障診断 BL1850※ (A-57196) 23,000円	BL1450 (A-59259) 21,000円
4.0Ah BL1840※ (A-56596) 20,400円 ★4.0Ah以上のバッテリーの対応について一部対応しないモデルがあります(P16、17参照)。詳しくは営業所へお問い合わせください。	BL1440※ (A-56574) 18,400円 ★4.0Ah以上のバッテリーの対応について一部対応しないモデルがあります(P18、19参照)。詳しくは営業所へお問い合わせください。
3.0Ah BL1830B (A-60442) 19,000円 残容量表示 + 自己故障診断 BL1830※ (A-47896) 19,000円	BL1430B (A-60698) 16,900円 残容量表示 + 自己故障診断
2.0Ah BL1820B (A-61715) 14,700円 残容量表示 + 自己故障診断	—
1.5Ah BL1815N (A-60311) 13,700円 ★バッテリーの対応について一部対応しないモデルがあります(P16、17参照)。詳しくは営業所へお問い合わせください。	BL1415N (A-58235) 11,700円 ★バッテリーの対応について一部対応しないモデルがあります(P18、19参照)。詳しくは営業所へお問い合わせください。

※1 DA340D、HR162D、HS470D、SS540D、KS510D、KS512D、KS521D、CS540D、LC540D、JR141D、JS160D、MUR142UDシリーズ、MUR144UDシリーズ、GA400D、UC121DはブルーラインのバッテリーBL1430を使用できません。

DC18RF	DC18RE等	DC18RD	DC18SH	DC18SD等	DC18SF
充電時間					
27分※2 (実用充電80%) 40分 (フル充電)	55分	55分 2本同時	130分 2本同時	130分	130分 (1~2本) 260分 (3~4本)
40分 (フル充電)	45分	45分 2本同時	110分 2本同時	110分	110分 (1~2本) 220分 (3~4本)
29分 (フル充電)	36分	36分 2本同時	90分 2本同時	90分	90分 (1~2本) 180分 (3~4本)
17分 (実用充電80%) 22分 (フル充電)	22分	22分 2本同時	60分 2本同時	60分	60分 (1~2本) 120分 (3~4本)
15分 (実用充電80%) 24分 (フル充電)	24分	24分 2本同時	45分 2本同時	45分	45分 (1~2本) 90分 (3~4本)
15分 (フル充電)	15分	15分 2本同時	30分 2本同時	30分	30分 (1~2本) 60分 (3~4本)

40Vmax用急速充電器と互換アダプタで従来バッテリーを充電可能。

DC40RA (JPADC40RA) 16,900円 + ADP10 (A-69967) 4,900円

新・最適 6.0Ah「業界最速フル充電」約40分 充電制御

※2018年1月現在、当社調べ

DC18RF (JPADC18RF) 16,900円

14.4~18V 充電完了メロディ付♪

充電中のバッテリー状態・周辺温度等を、充電制御へさらに反映し充電時間短縮。

■低温-10℃充電可能 ■連続急速充電可能 ■バッテリー冷却ファン

スマートフォン等が充電可能(USB)

18V・14.4V 10.8Vスライドバッテリーを1つの充電器で充電可能。

DC18RE (JPADC18RE) 20,000円

10.8~18V

(バッテリー2本同時充電はできません)

DC18RC※1 (JPADC18RC) 16,900円 7.2~18V

DC18RA※1 (JPADC18RA) 16,900円 7.2~18V

DC24RC※1 (JPADC24RC) 16,900円 7.2~24V

2本同時に急速充電

2口急速充電器 DC18RD※1 (JPADC18RD) 28,200円

9.6~18V

充電完了メロディ付♪

スマートフォン等が充電可能(USB)

2本同時に充電

2口充電器 DC18SH (JPADC18SH) 14,200円

14.4~18V

DC18SD※1 (JPADC18SD) 7,900円 7.2~18V

DC18SE(自動車専用) (JPADC18SE)※1 15,900円 7.2~18V

自動車のシガーライターソケット 12-24V用

4口充電器 DC18SF (JPADC18SF) 30,500円

14.4~18V

パワースーツキット一覧表

バッテリー、充電器、専用ケースがワンセット



Makpac

Charger

Li-ion Battery

40Vmax/80Vmax 関連

セット名 (部品番号) 価格	セット内容			
	バッテリー	充電器	充電時間	ケース
パワースーツ XGT4 (A-71984) 79,900円	2.5 Ah BL4025 x2本	DC40RB 2本同時	約19分 (実用充電) 約28分 (フル充電)	マックバック タイプ3
パワースーツ XGT5 (A-71990) 88,400円	4.0 Ah BL4040 x2本		約31分 (実用充電) 約45分 (フル充電)	
パワースーツ XGT6 (A-72039) 109,400円	5.0 Ah BL4050F x2本		約38分 (実用充電) 約50分 (フル充電)	

パワースーツ XGT1 (A-69727) 67,500円	2.5 Ah BL4025 x2本	DC40RA	約19分 (実用充電) 約28分 (フル充電)	マックバック タイプ1
パワースーツ XGT2 (A-69733) 76,200円	4.0 Ah BL4040 x2本		約31分 (実用充電) 約45分 (フル充電)	マックバック タイプ2
パワースーツ XGT3 (A-71978) 97,200円	5.0 Ah BL4050F x2本		約38分 (実用充電) 約50分 (フル充電)	

18V/18Vx2=36V 関連

セット名 (部品番号) 価格	セット内容			
	バッテリー	充電器	充電時間	ケース
パワースーツ 1 (A-61226) 78,900円	6.0 Ah BL1860B x2本	DC18RD	2本同時 約55分充電	マックバック タイプ3
パワースーツ 2 (A-67094) 127,700円	6.0 Ah BL1860B x4本			
パワースーツ SH1 (A-68317) 64,900円	6.0 Ah BL1860B x2本	DC18SH	2本同時 約130分充電	

パワースーツキット お奨めモデル (バッテリー・充電器別売)

XGT X2 80Vmax 40Vmax x 2 = 80Vmax

HR006GZK →P59 HM002GZK →P59 CE001GZ (5.0Ah推奨) →P94 MUR012GZ →P202

40Vmax

VC001GZ/002GZ VC004GZ/003GZ VC009GZ HS011GZ (5.0Ah推奨) LS001GZ LS005GZ SP001GZ
→P107 →P107 →P107 →P79 →P84 →P84 →P81

VC005GZ VC008GZ MUC018GZ/019GZ (5.0Ah推奨) MUA002GZ DG001GZ MP001GZ CW001GZ/003GZ
→P107・109 →P109 →P194 →P196 →P234 →P242 →P250

VR001GZ →P152

18V + 18V 36V

SP601DZ →P81 LS714DZ →P85 CE090DZ →P94 LW141DZ →P96 VC157DZ VC867DZ
→P108

VC265DZ VC866DZ VC866DZ VC560DZ VC261DZ VC660DZ
→P108 →P109 →P109 →P109 →P109

MLM462DZ MLM532DZ MLM533DZ →P225 DG460DZ MUA251DZ
→P108 →P226 →P226 →P234 →P230 →P196

18V

RC300DZ WD181DZK CU180DZ MP181DZ VP181DZ HG181DZ CW001GZ/003GZ
→P110 →P149 →P229 →P242 →P243 →P243 →P250

バッテリーを診断

ポータブル
バッテリーチェッカ



BTC04 [A-61488]

35,700円

[対応バッテリー]
Li-ion18V/14.4V(ライトバッテリー除く)、
36V(BL3622A除く)
Ni-MHスライドタイプ9.6V~24V

[診断内容]

- ・充電回数※
- ・バッテリー残容量※
- ・バッテリー寿命
- ・過放電傾向
- ・過負荷作業率
- ・バッテリー電圧
- ・各ブロック(セル)電圧
- ・故障診断

※残容量表示機能のないNi-MHスライドバッテリーは表示されません。

バッテリーチェッカ用 互換アダプタ

40Vmaxバッテリー用



BTC05 [A-70954]

12,200円

BTC04に差込み40Vmaxバッテリーの診断を行います。

ポータブル電源 PDC1200

(A-71825) 209,500円

本体・ハーネス・充電器・肩掛けバンド付 (各接続アダプタ別売)
※各アダプタ(コネクタ専用機は不要)が必要です。

40Vmax 大容量
長時間駆動
燃料ゼロ

18V・18V・36V

ウェットガード 防水保護等級※1
WG 防塵・防じん IPX4

※2 詳細はP230



ポータブル電源ユニット PDC01

(A-69098) 52,500円

本体・ハーネス付 (バッテリー、充電器、各接続アダプタ別売)
※バッテリー2本以上、各アダプタ(コネクタ専用機は不要)が必要です。

40Vmax 18V・18V・36V & 18V

18Vバッテリー4本で電源供給
長時間作業が快適
18V+18Vは2倍
18Vは4倍に作業量アップ

※バッテリーは別売です。 詳細はP230



コネクタ接続専用

ポータブル電源 対応モデル(バッテリー・充電器別売)

MUR201CZ →P203



MLM001CZ →P225



MUB001CZ →P230



MUB002CZ →P230



PDC1200、PDC01 対応

40Vmax 用アダプタ



(A-72241) 13,200円

18V・18V・36V 用アダプタ



(A-69076) 13,700円

PDC01 対応

18V 用アダプタ



(A-69082) 9,500円

PDC1200 PDC01 推奨製品

チェンソー

草刈機

スプリットモータ

ヘッジトリマ

ブロウ

アースオーガ

ディスクグラインダ

ハンマドリル

(HR282D除く)

18V 用

バッテリーアダプタ BAP18

(A-65165) 5,200円

上向き作業に最適

(バッテリー
リア側コード)

推奨はP16、17参照



18V 用

バッテリーアダプタ BAP18E

(A-72067) 5,500円

上向き作業に最適

(バッテリー
ボタン側コード)

推奨はP16、17参照



18V・18V・36V 用

バッテリーアダプタ BAP182

(A-62088) 20,700円

適用はP17参照



※1 水や粉じんによって故障しないことを保証するものではありません。

※2 本製品は(充電器除く)、雨の中での使用等に耐える製品仕様となっていますが、故障しないことを保証するものではありません。(当社基準)

リチウムイオンバッテリー・充電器一覧表



10.8V EXT

スライド式
リチウムイオンバッテリー

製品は P20 をご参照ください。

バッテリー容量 4.0Ah	BL1040B [A-59863] 13,200円 残容量表示付	
バッテリー容量 2.0Ah	BL1020B [A-73075] 8,700円 残容量表示付	
バッテリー容量 1.5Ah	BL1015 [A-59841] 7,700円	

DC10SA (JPADC10SA) 7,400円 10.8V	DC10WC (JPADC10WC) 5,900円 10.8V	18V・14.4V・10.8V スライドバッテリー用 DC18RE (JPADC18RE) 20,000円 10.8~18V (バッテリー2本同時充電はできません)
---------------------------------------	---------------------------------------	--

充電時間 60分	充電時間 130分	充電時間 60分
充電時間 30分	充電時間 70分	充電時間 30分
充電時間 22分	充電時間 50分	充電時間 22分

10.8V 差込み式 リチウムイオンバッテリー

バッテリー容量 1.3Ah	BL1013 [A-48692] 7,400円		充電時間 50分
-------------------------	-------------------------------	--	--------------------

製品は P20 をご参照ください。

DC10WA (JPADC10WA) 6,900円	
---------------------------	--

▼ニッケル水素バッテリー・ニカドバッテリー 一覧表

▼スライド式ニッケル水素		大容量 3.0Ah	高容量 2.0Ah		充電時間
24V		BH2433 (A-36572) 24,700円	BH2420 (A-36566) 22,200円		
14.4V		BH1433 (A-33679) 17,400円	BH1420 (A-33663) 16,000円		
12V	P.249 蛍光灯 ML125 P.249 蛍光灯 ML126	BH1233C (A-37655) 16,200円	BH1220C (A-37649) 14,700円		
9.6V	インパクトドライバ (TD061D)	BH9033B (A-36273) 13,900円	BH9020B (A-36267) 12,200円	BH9020 (A-35651) 12,400円	
*1 充電器	(DC24RC (JPADC24RC)) 7.2~24V	22分 (24Vは不可)	15分 (24Vは不可)	20分	
	DC18RC (JPADC18RC) 16,900円 7.2~18V	2口急速充電器 DC18RD (JPADC18RD) 28,200円 9.6~18V	DC18RA (JPADC18RA) 16,900円 7.2~18V		
	DC18SD (JPADC18SD) 7,900円 7.2~18V	DC18SE (JPADC18SE) 15,900円 7.2~18V	自動車のシガーライターソケット 12-24V対応		

▼差込み式ニッケル水素/ニカド		ニッケル水素(差込み式)		ニカド	
		大容量 3.0Ah	高容量 2.0Ah	普通容量 1.3Ah	
18V	P.249 フラッシュライト ML180	1835 (A-36728) 19,900円	1822 (A-30293) 19,700円		
14.4V	P.249 フラッシュライト ML140	1435 (A-31625) 17,400円	1422 (A-19869) 17,400円		
12V	P.249 蛍光灯 ML122	1235 (A-31619) 16,200円 1235A (A-3392) 19,400円 残量表示 ■フューエルタンクのみ 1235B (A-36809) 16,200円	■セットプレートのみ 1202 (A-25317) 16,200円 (6819D) 動作不可 1222 (A-25460) 16,200円		
9.6V		9135 (A-31603) 14,200円	*9122 (A-25432) 14,200円		
	クリーナ (4093D)	9135A 残量表示 (A-33370) 17,400円	■セットプレートのみ 9102 (A-25301) 14,200円	■セットプレートのみ 9100 (A-25410) 12,700円	
7.2V	P.134 刃物グラインダ 9500D P.249 懐中電灯 ML702	大容量 2.6Ah 7034 (A-67907) 10,200円	*7002 (A-25373) 10,200円	*7000 (A-25367) 9,700円	
充電器	(DC24RC *1 (JPADC24RC)) 7.2~24V	27分	14分	9分	
	DC18RC (JPADC18RC) 16,900円 *1 *DC18RA (JPADC18RA) 16,900円	70分	45分	30分	
	2口急速充電器 *1 DC18RD (JPADC18RD) 28,200円	60分 (7034)			
	DC1414 (JPADC1414) 6,900円	70分 (18Vは不可) 60分 (7034)	45分 (18Vは不可)	30分	

▼その他充電式工具(ニカドバッテリー)		充電器		充電時間
24V	せん定ハサミ (4604D)	制御器 *C4600 (A-44878) 20,000円	DC4600 (JPADC4600) 21,000円	60分
		バッテリー 4600 (A-30704) 28,200円		
7.2V	クリーナ (4070D)	DC7020 (JPADC7020) 2,700円		180分
	クリーナ (4076D)	DC7040 (JPADC7040) 2,900円 *DC7021 (JPADC7021) 2,700円		3~5時間

10.8V 内蔵式 リチウムイオンバッテリー

バッテリー容量 2.0Ah	クリーナ CL115FD CL116D		充電時間 4時間
バッテリー容量 1.3Ah	クリーナ CL105D/N CL110D		充電時間 3時間

製品は P21 をご参照ください。

DC1001 (JPADC1001) 2,900円	
---------------------------	--

7.2V 差込み式 リチウムイオンバッテリー

バッテリー容量 1.5Ah	BL0715 [A-61254] 5,200円	充電時間 30分 35分
※ バッテリー容量 1.0Ah	BL7010 [A-47494] 4,900円	25分 30分

製品は P21 をご参照ください。

DC07SB (JPADC07SB) 6,200円 7.2V		DC10WA (JPADC10WA) 6,900円 7.2V/10.8V	
--------------------------------	--	--------------------------------------	--

※マキタ純正電池パックと充電器には「PSEマーク」が表示されております。

※PSEマークの表示がない対象バッテリーおよび充電器は、国内で販売することは法令上禁止されています。自動車用充電器を除く充電器が対象となります。
【マキタ純正充電器】マキタ純正充電器でマキタ純正電池パック以外を充電した際の故障・事故などにつきましては保証できません。

※PSEマークの表示がない対象バッテリーおよび充電器は、国内で販売することは法令上禁止されています。
【マキタ純正電池(パック)】単電池一個あたりの体積エネルギー密度が400Wh/L以上のリチウムイオンバッテリーが対象となります。

※1 スライド式バッテリーに対応(10.8V・24Vは非対応)、但しDC24RCは24V対応。

※充電時間は目安です。()は部品番号です。 ※在庫僅少品

穴あけ・締付け



リチウム

穴あけ
締付け

石工穴あけ
ハツリ

曲切
げ

集じん

充電式
クリーナー

研削
研磨

レーザー

カクハン
吊り下げ

エア

カンナ
木工機

溝切り
ホソ穴

発電・溶接
ブラスマ

チェン
ソー

園芸

高圧洗浄
ポンプ

他充電製品
アクセサリ



01 穴あけ・締付け

リチウム
穴あけ
締付け
石工穴あけ
ハツリ
曲切
断
集じん
充電式
クリーナ
研磨
レーザー
吊り下げ
カクハン
エア
カンナ
木工機
溝切り
ホゾ穴
発電・溶接
プラズマ等
ソー
チェーン
園芸
高圧洗浄
ポンプ
他充電製品
アクセサリ

充電式インパクトドライバ



次世代の領域へ導く、さらなるパワー。

低反動
素早く滑らかに打撃

低振動
約10%
低減

デュアルスプリングテクノロジー ※2
最速締付けと使いやすさを両立

1つ目の
柔らかいスプリングで
素早く打撃開始

2つ目の
硬いスプリングも加わり
より強力に打撃

カムアウト低減 &
締付けスピード
約10%向上
(当社従来機比)

マキタ史上
最高トルク
220 N・m ※2

トータル
締付けスピード
約25%向上
※3

※1 120mmコーススレッド締付け作業、
打撃時の当社従来機比。
※2 当社充電式インパクトドライバにおいて、
2022年1月現在、当社調べ。
※3 メラビ、φ9×90mm コーテックスクリュー
締付け時。

DST

**隔打ちしやすい
ボディ形状**
LEDライトの配置を見直し
隔打ち性能向上

**4灯LED
ライトモード**
正逆転レバーを中立にし
トリガを引くとLEDライト
として使用できます

**ビット
差込荷重
約50%
低減**
(当社従来機比)
スムーズ装着&しっかり保持
新・ワンタッチビット装着

迷彩シボデザイン

**ビット振れ
業界最小** ※4
ZERO Challenge by セロフレ
ダブル・ボールベアリング採用

工具の使用感をアプリで
カスタマイズ

ADP11とスマホアプリで
自分好みに最適設定

Bluetooth

通信アダプタ
ADP11 別販売品
部品番号 A-73879
12,700円

※ カスタマイズには通信アダプタとスマホアプリが必要です

Bluetooth

通信アダプタ
ADP11 別販売品
部品番号 A-73879
12,700円

NEW

スマホアプリ
Makita Tool Management
アプリ操作の動画が
ご覧になります。

Li-ion ZERO Challenge by セロフレ 楽らく6 BL APT IP56 本体 防じん・防ホ 5color

幅広い作業をアシストする

40Vmax 220N・m (2,240kgf・cm)

119

2.5 Ah TD002GRDX 76,700円
バッテリー BL4025 × 2 本
充電器 DC40RA・ケース付
19分(実用充電) 28分(フル充電)

本体のみ TD002GZ 29,700円
バッテリー・充電器・ケース別売

製品の動画が
ご覧になります。 NEW

LEDライト V 無段変速 プレーキ付 正逆転両用 IP65 ケース付 00分 充電時間(目安)

GRDXO オリーブ GRDXB 黒 GDXEY フレッシュイエロー GRDXAP オーセンティックパープル

BL4025 BL4040 BL4050F
◎推奨 ○使用可

モデル No.	締付け能力(mm)				打撃モード	回転数 (min ⁻¹)[回/分]	打撃数 (min ⁻¹)[回/分]	楽らく6モード	回転数 (min ⁻¹)[回/分]	打撃数 (min ⁻¹)[回/分]	電源(V)	1充電あたりの作業量(目安)/ネジ締め ※6				質量(kg) (バッテリー含む)	標準付属品								
	小ネジ	普通ボルト	高力ボルト	コーススレッド								ネジ	ネジ	金物ビス	ネジ、ボルト										
TD002G	M4 M8	M5 M16	M5 M14	22 125	4[最速]	0~3,700	0~4,600	木材	0~1,800	0~4,600	※7 直流 36 (40Vmax)	約460本	約800本	約150本	約4,100本	1.6 (BL4025 装着時)	◎ビット 2-65 フック								
					3[強]	0~3,200	0~3,600	ボルト1	0~2,700	打撃開始直後に停止															
					2[中]	0~2,100	0~2,600	ボルト2	0~3,700	0~4,600															
					1[弱]	0~1,100	0~1,400	ボルト3	0~3,700	0~4,600															

※4 国内充電式インパクトドライバにおいて、2022年1月現在、当社調べ。ビットの振れ幅は長さや作業条件により異なります。
 ※5 IP表示をしている製品は粉じんや水による影響を受けにくいように設計されていますが、故障しないことを保証するものではありません。
 ※6 数値は参考値です。バッテリーの充電状態や作業条件により異なります。 ※7 40Vmaxは満充電時のバッテリー電圧を表しています。

バッテリー、充電器に関しては P 8、22、23 を参照してください。

01 穴あけ・締付け

リチウム
六あけ
締付け
石工穴あけ
ハツリ
曲切断
集じん
充電式
クリーナー
研磨
レーザ
吊り下げ
エア
カンナ
溝切り
発電・溶接
ソチエン
園芸
高圧洗浄
他充電製品
アクセサリ

充電式インパクトドライバ 「ゼロブレ」 + 「楽しく4モード」 ブラシレスモータ搭載

作業性を追求 使いやすさの頂点へ King of Impact



自分好みにカスタマイズ
カラーバンパ
TD172D/162D専用

Blue

【別販売品】
カラーバンパ(5色入)
部品番号 A-72730
600円

青 黒 レッド
イエロー パープル

傾き角度 約10.5°



隅打ち時の傾き **業界最小**※1
優れた隅打ち性能でカムアウト低減

ZERO Challenge to ゼロブレ

ビット振れ **業界最小**※2
ダブル・ボールベアリング採用

ビット
差込荷重
約**50%**
低減
(当社従来機比)

スムーズ装着&しっかり保持
**新・ワンタッチ
ビット装着**

楽しく4モード

木材モード テクス用^{※4}モード

より多くの作業をアシスト

ボルトモード テクス用^{※4}モード

Li-Ion **ZERO** Challenge to ゼロブレ **楽しく4**モード **BL** **APT** **5color**

幅広い作業をアシストする

114

14.4V は青・黒のみ

18V **180N・m**
(1,835kgf・cm)

6.0 Ah **TD172DRGX** 71,600円
バッテリー BL1860B × 2 本
充電器 DC18RF・ケース付
27分(実用充電) 40分(フル充電)

本体のみ **TD172DZ** 24,400円
バッテリー・充電器・ケース別売



14.4V **175N・m**
(1,780kgf・cm)

6.0 Ah **TD162DRGX** 67,400円
バッテリー BL1460B × 2 本
充電器 DC18RF・ケース付
27分(実用充電) 40分(フル充電)

本体のみ **TD162DZ** 23,000円
バッテリー・充電器・ケース別売

モデル No.	締付け能力(mm)				打撃モード	回転数 (min ⁻¹)[回/分]	打撃数 (min ⁻¹)[回/分]	楽しく4モード			電源 (V)	1充電あたりの作業量(目安)/ネジ締め※3			質量 (kg) (バッテリー含む)	標準付属品
	小ネジ	普通ボルト	高力ボルト	コーススレッド				木材	ボルト(正転時)	テクス用(厚板)		回転数 (min ⁻¹)[回/分]	打撃数 (min ⁻¹)[回/分]	木ネジ φ5.4×90mm		
TD172D	M4 M8	M5 M16	M5 M14	22 125	最速	0~3,600	0~3,800	木材	0~1,800	0~3,800	直流 18	約550本	約960本	約5,280本	1.5	⊕ビット 2-65 フック
					強	0~3,200	0~3,600	ボルト(正転時)	0~3,600	0~3,800						
					中	0~2,100	0~2,600	テクス用(厚板)	0~2,900	打撃開始直後に停止						
					弱	0~1,100	0~1,100	テクス用(厚板)	0~3,600	0~2,600						
TD162D	M4 M8	M5 M16	M5 M14	22 125	最速	0~3,400	0~3,600	木材	0~1,800	0~3,600	直流 14.4	約430本	約730本	約4,200本	1.3	⊕ビット 2-65 フック
					強	0~3,000	0~3,400	ボルト(正転時)	0~3,400	0~3,600						
					中	0~2,100	0~2,600	テクス用(厚板)	0~2,900	打撃開始直後に停止						
					弱	0~1,100	0~1,100	テクス用(厚板)	0~3,400	0~2,600						

※1 ビット長65mm、壁際10mmから離れた位置にあるネジ締め作業時、上方向への最小角度。締付けトルク160N・m以上のインパクトドライバにおいて、2021年1月現在、当社調べ。
 ※2 国内充電式インパクトドライバにおいて、2021年1月現在、当社調べ。ビットの振れ幅は長さや作業条件によって異なります。※3 数値は参考値です。バッテリーの充電状態や作業条件により異なります。バッテリー、充電器に関してはP 22、23 を参照してください。

000N・m 最大締付けトルク LEDライト付 無段変速 ブレーキ付 正逆転両用 ケース付 ケース付 00分 充電時間(目安)

リチウム
穴あけ
締付け
石工穴あけ
切断
集じん
充電式
研削
レーザー
吊り下げ
エア
カンナ
溝切り
発電・溶接
ソー
園芸
高圧洗浄
他充電製品
アクセサリー

別販売品は P37 ~ 42 を参照

01 穴あけ・締付け

充電式インパクトドライバ

18V 165N・m (1,680kgf・cm)

Li-ion APT

■高性能、ベーシックタイプ

5color

3.0Ah **TD149DRFX** 50,900円
バッテリー BL1830 x 2本 充電器 DC18RC・ケース付 22分

本体のみ **TD149DZ** 18,000円
バッテリー・充電器・ケース別売

LEDライト V 448

18V 140N・m (1,430kgf・cm)

Li-ion 楽々6 ZERO X

■軽量&スリムボディ

6.0Ah **TD157DRGX** 68,500円
バッテリー BL1860B x 2本 充電器 DC18RF・ケース付 27分(実用充電) 40分(フル充電)

本体のみ **TD157DZ** 20,800円
バッテリー・充電器・ケース別売

LEDライト V

充電式インパクトドライバ

14.4V 160N・m (1,630kgf・cm)

Li-ion APT

■高性能、ベーシックタイプ

5color

3.0Ah **TD138DRFX** 46,200円
バッテリー BL1430 x 2本 充電器 DC18RC・ケース付 22分

本体のみ **TD138DZ** 16,600円
バッテリー・充電器・ケース別売

LEDライト V 448

14.4V 155N・m (1,580kgf・cm)

Li-ion

■1.5Ah バッテリー BL1415N 搭載
■小型・軽量で強力締付け
■4極モータ採用

1.5Ah **TD134DSHX** 39,300円 30分
バッテリー BL1415N x 2本 充電器 DC18SD・ケース付

LEDライト V 440

充電式インパクトドライバ

40Vmax 220N・m (2,240kgf・cm)

Li-ion 楽々6 ZERO X

■高性能、ベーシックタイプ

5color

2.5Ah **TD001GRDX** 71,000円
バッテリー BL4025 x 2本 充電器 DC40RA・ケース付 19分(実用充電) 28分(フル充電)

本体のみ **TD001GZ** 26,200円
バッテリー・充電器・ケース別売

LEDライト V IP65

※在庫僅少品

充電式インパクトドライバ

18V 180N・m (1,835kgf・cm)

Li-ion 楽々4 ZERO X

■高性能、ベーシックタイプ

5color ※在庫僅少品

6.0Ah **TD171DRGX** 68,100円
バッテリー BL1860B x 2本 充電器 DC18RF・ケース付 27分(実用充電) 40分(フル充電)

本体のみ **TD171DZ** 23,200円
バッテリー・充電器・ケース別売

LEDライト V

モデル No.	締付け能力 (mm)				打撃モード	回転数 (min ⁻¹) [回転/分]	打撃数 (min ⁻¹) [回/分]	電源 (V)	1充電あたりの作業量 (目安) / ネジ締め ※1			質量 (kg) (バッテリー含む)	標準付属品	
	小ネジ	普通ボルト	高力ボルト	コーススレッド					ネジφ5.4x90mm	ネジφ4.3x65mm	ネジM8x16mm			
TD149D	M4~M8	M5~M14	M5~M12	22~125	—	0~2,300	0~3,200	直流18	約190本	約320本	約2,000本	1.5	⊕ビット2-65・フック	
TD157D	M4~M8	M5~M14	M5~M12	22~90	強	0~3,000	0~4,100	直流18	約440本	約820本	約4,400本	1.4	⊕ビット2-65 フック	
TD138D	M4~M8	M5~M14	M5~M12	22~125	—	0~2,400	0~3,200	直流14.4	約150本	約260本	約1,600本	1.4	⊕ビット2-65・フック	
TD134DSHX	M4~M8	M5~M14	M5~M12	22~125	—	0~2,400	0~3,200	直流14.4	約75本	約130本	約800本	1.2	⊕ビット2-65	
モデル No.	締付け能力 (mm)				打撃モード	回転数 (min ⁻¹) [回転/分]	打撃数 (min ⁻¹) [回/分]	電源 (V)	1充電あたりの作業量 (目安) / ネジ締め ※1			質量 (kg) (バッテリー含む)	標準付属品	
	小ネジ	普通ボルト	高力ボルト	コーススレッド					ネジφ5.4x90mm	ネジφ4.3x65mm	金物ビスφ6x120mm			ネジM8x16mm
TD001G	M4~M8	M5~M16	M5~M14	22~125	4[最速]	0~3,700	0~4,400	直流36 (40Vmax)	約460本	約800本	約150本	約4,500本	1.6 (BL4025装着時)	⊕ビット2-65 フック
					3[強]	0~3,200	0~3,600							
					2[中]	0~2,100	0~2,600							
					1[弱]	0~1,100	0~1,100							
					木材	0~1,800	0~4,400							
					ボルト1	0~2,500	打撃開始直後に停止							
					ボルト2	0~3,700	0~4,400							
					ボルト3	0~3,700	0~4,400							
					テクス用(薄板)	0~2,400	打撃開始直後に停止							
					テクス用(厚板)	0~3,700	0~2,600							
TD171D	M4~M8	M5~M16	M5~M14	22~125	最速	0~3,600	0~3,800	直流18	約550本	約960本	—	約5,280本	1.5 (BL1860B装着時)	⊕ビット2-65 フック
					強	0~3,200	0~3,600							
					中	0~2,100	0~2,600							
					弱	0~1,100	0~1,100							
					木材	0~1,800	0~3,800							
					ボルト(正転時)	0~3,600	0~3,800							
					テクス用(薄板)	0~2,900	打撃開始直後に停止							
					テクス用(厚板)	0~3,600	0~2,600							

※1 数値は参考値です。バッテリーの充電状態や作業条件により異なります。 ※2 40Vmaxは満充電時のバッテリー電圧を表しています。 バッテリー、充電器に関してはP 22、23を参照してください。

000N・m (000kgf・cm) 最大締付けトルク LEDライト付 LEDライト付 V 無段変速 プレーキ付 正逆転両用 ケース付

このマークの中の番号はカーボンブラシの呼び番号です。 00分 充電時間(目安)

充電式インパクトドライバ

18V 140N・m (1,430kgf・cm)

Li-ion 楽々モード APT

TD155DZ 19,800円

本体のみ

※在庫僅少品

バッテリー・充電器・ケース別売

14.4V 175N・m (1,780kgf・cm)

Li-ion 楽々モード APT

5セクター

TD161DRGX 64,100円

TD161DZ 21,900円

本体のみ

※在庫僅少品

バッテリー・充電器・ケース別売

14.4V 155N・m (1,580kgf・cm)

Li-ion APT

TD134DRFXP 55,800円

TD134DZL 19,800円

本体のみ

※在庫僅少品

バッテリー・充電器・ケース別売

充電式インパクトドライバ 10.8V スライド式バッテリー

質量 **1kg未滿**
最強トルク

楽々モード

10.8V スライド式 135N・m (1,376kgf・cm)

Li-ion APT CXT

TD111DSMX 41,300円

TD111DSHX 34,200円

TD111DZ 18,400円

本体のみ

※在庫僅少品

バッテリー・充電器・ケース別売

10.8V スライド式 110N・m (1,120kgf・cm)

Li-ion CXT

TD110DSHX 27,100円

TD110DZ 11,400円

本体のみ

※在庫僅少品

バッテリー・充電器・ケース別売

充電式インパクトドライバ

10.8V 90N・m (918kgf・cm)

Li-ion

TD090DWX 29,200円

TD090DZ 12,000円

本体のみ

※在庫僅少品

バッテリー・充電器・ケース別売

10.8V 90N・m (918kgf・cm)

Li-ion

TD090D ハグハグライト 充電式ラジオセット

CK1002SP 29,100円

本体のみ

※在庫僅少品

バッテリー・充電器・ケース別売

モデル No.	締付け能力 (mm)				打撃モード	回転数 (min ⁻¹) [回転/分]	打撃数 (min ⁻¹) [回/分]	電源 (V)	1 充電あたりの作業量 (目安) / ネジ締め ※1			質量 (kg) (バッテリー含む)	標準付属品
	小ネジ	普通ボルト	高力ボルト	コーススレッド					本ネジφ5.4×90mm	本ネジφ4.3×65mm	小ネジM8×16mm		
TD155D	M4~M8	M5~M14	M5~M12	22~90	強	0~3,000	0~3,900	直流18	3.0Ahバッテリー使用時			1.4	⊕ビット2-65 フック
TD161D	M4~M8	M5~M16	M5~M14	22~125	最速	0~3,400	0~3,600	直流14.4	約430本	約730本	約4,200本	1.4 (BL1460B) 装着時	⊕ビット2-65 フック
					強	0~3,000	0~3,400						
					中	0~2,100	0~2,600						
					弱	0~1,100	0~1,100						
					木材	0~1,800	0~3,600						
					ボルト (正転時)	0~3,400	0~3,600						
					デクス用 (厚板)	0~2,900	打撃開始直後に停止						
デクス用 (厚板)	0~3,400	0~2,600											
TD134D	M4~M8	M5~M14	M5~M12	22~125	-	0~2,400	0~3,200	直流14.4	約150本	約260本	約1,600本	1.4	⊕ビット2-65 フック
モデル No.	締付け能力 (mm)				回転数 (min ⁻¹) [回転/分]	打撃数 (min ⁻¹) [回/分]	電源 (V)	1 充電あたりの作業量 (目安) / ネジ締め ※1			質量 (kg) (バッテリー含む)	標準付属品	
	小ネジ	普通ボルト	高力ボルト	コーススレッド				本ネジφ3.8×45mm	本ネジφ4.2×65mm	小ネジM8×16mm			
TD111D	M4~M8	M5~M14	M5~M12	22~90	強: 0~3,000 弱: 0~1,300	強: 0~3,900 弱: 0~1,600	直流10.8 (スライド式)	BL1040B: 約540本 BL1015: 約230本	BL1040B: 約320本 BL1015: 約130本	BL1040B: 約2,100本 BL1015: 約820本	1.1 (BL1040B) 0.97 (BL1015)	⊕ビット2-65 フック	
TD110D	M4~M8	M5~M12	M5~M10	22~90	0~2,600	0~3,500	-	-	約110本	-	1.0	⊕ビット2-65・フック	
TD090D	M4~M8	M5~M12	M5~M10	22~90	0~2,400	0~3,000	直流10.8 (差込式)	約170本	約90本	約550本	0.92	⊕ビット2-65 ホルスタ (DZは除く)	

※1 数値は参考値です。バッテリーの充電状態や作業条件により異なります。バッテリー、充電器に関してはP 22、23、24 を参照してください。

000N・m (000kgf・cm) 最大締付けトルク LEDライト付 無段変速 プレーキ付 正逆転両用 ケース付

このマークの中の番号はカーボンブラシの呼び番号です。 00分 充電時間 (目安)

リチウム
穴あけ
締付け
石工穴あけ
曲切
集じん
充電式
研削
レーザー
吊り下げ
エア
カンナ
木工機
溝切り
発電・溶接
ソー
園芸
高圧洗浄
他充電製品
アクセサリ

01 穴あけ・締付け

別販売品は P37 ~ 42 を参照

充電式ソフトインパクトドライバ 次世代ソフトインパクト “連続” 高速締付け可能

SOFT IMPACT
油圧式
+
金属打撃方式

オイルユニット ギヤ部 ブラシレスモータ

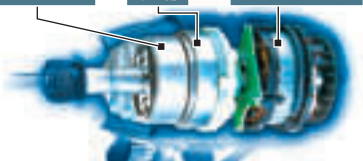

滑らかな締め心地

1回転2打撃

オイルユニットのケースが1回転するごとに2打撃

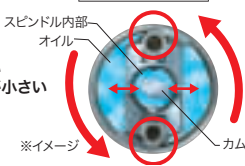

- ① 1打撃ごとの時間が短い
- ② 1打撃ごとの回転角度が小さい

反動を大幅に抑制!

※イメージ

18V **40N・m**
(408kgf・cm)

- 低騒音 約77dB
- ボルト・テクス用モード付



■黒

■青

充電器 DC18RC・ケース付

6.0 Ah **TS141DRGX** 82,300円
バッテリーBL1860B×2本付 55分

本体のみ **TS141DZ** 34,600円
バッテリー・充電器 LED V 2 9 9
ケース別売

14.4V **40N・m**
(408kgf・cm)

- 低騒音 約75dB
- ボルト・テクス用モード付



■黒

■青

充電器 DC18RC・ケース付

6.0 Ah **TS131DRGX** 78,200円
バッテリーBL1460B×2本付 55分

本体のみ **TS131DZ** 33,300円
バッテリー・充電器 LED V 2 9 9
ケース別売

充電式 4 モード インパクトドライバ コンパクト&ライトボディ+電子クラッチ。4 モードプラスに進化。



インパクト 振動

ドリル ネジ締め

※写真の振動とドリルの先端工具は別販売品です。

01 4モード+ テクス用ネジ専用モード



新搭載! テクス用ネジ専用
プラスモード

「ピタッ」と止まり締付けすぎないから、
ネジ頭を痛めず仕上がり安定。

02 小型 & 軽量

(全長) **-15mm** (質量) **-100g**

電子クラッチ&ブラシレスモータ採用で大幅な小型・軽量化を実現。
□クラッチ9段+高速・低速で18段階のトルク設定。
□「強・弱」「トルク設定」「打撃力」を
サッとワンタッチ設定。



18V **150N・m**
(1,530kgf・cm)



■黒

■青

充電器 DC18RC・ケース付

6.0 Ah **TP141DRGX** 77,500円
バッテリーBL1860B×2本付 55分

3.0 Ah **TP141DRFX** 70,600円
バッテリーBL1830×2本付 ※在庫僅少品 22分

本体のみ **TP141DZ** 29,900円
バッテリー・充電器・ケース別売

14.4V **145N・m**
(1,480kgf・cm)



■黒

■青

充電器 DC18RC・ケース付

6.0 Ah **TP131DRGX** 73,300円
バッテリーBL1460B×2本付 55分

3.0 Ah **TP131DRFX** 66,300円
バッテリーBL1430×2本付 ※在庫僅少品 22分

本体のみ **TP131DZ** 28,500円
バッテリー・充電器・ケース別売

モデル No.	締付け能力 (mm)				回転数 (min ⁻¹) [回転/分]	打撃数 (min ⁻¹) [回/分]	電源 (V)	1 充電あたりの作業量 (目安) / ネジ締め ※1			質量 (kg) (バッテリー含む)	標準付属品		
	小ネジ	普通ボルト	高力ボルト	コーススレッド				本ネジφ5.4×90mm	本ネジφ4.3×65mm	小ネジM8×16mm				
TS141D	M4~M8	M5~M8 ※2	M5~M6 ※2	22~125	強:0~3,200 中:0~2,000 弱:0~1,200 ボルト・テクス用: 0~3,200	強:0~2,700 中:0~2,200 弱:0~1,400 ボルト・テクス用: 0~1,400	直流18	約430本	約900本	約4,900本	1.5 (BL1840 装着時)	⊕ビット2-65・フック		
TS131D	M4~M8	M5~M8 ※2	M5~M6 ※2	22~125	強:0~3,000 中:0~2,000 弱:0~1,200 ボルト・テクス用: 0~3,000	強:0~2,500 中:0~2,200 弱:0~1,400 ボルト・テクス用: 0~1,400	直流14.4	約370本	約660本	約4,600本	1.3 (BL1440 装着時)	⊕ビット2-65・フック		
モデル No.	モード状態	締付け能力 (mm)				穴あけ能力 (mm)			回転数 (min ⁻¹) [回転/分]	打撃数 (min ⁻¹) [回/分]	電源 (V)	1 充電あたりの作業量 (目安) ※1	質量 (kg) (バッテリー含む)	標準付属品
		小ネジ	普通ボルト	高力ボルト	コーススレッド	コンクリート	鉄工	木工						
TP141D/ TP131D	インパクト	M4~M8	M5~M14	M5~M12	22~125	-	-	-	強:0~2,700/0~2,800 中:0~2,200 弱:0~1,300/0~1,400	0~3,200 0~2,400 0~1,200	直流18/ 直流14.4	本ネジφ4.3×65mm (ラワン) <DRGX>約620/460本 <DRFX>約320/230本 超硬ドリルφ5mm モルタル (深さ30mm) <DRGX>約460/340 <DRFX>約230/170 鉄工キリφ3mm 1.6mm厚鋼板 <DRGX>約1,700/1,280 <DRFX>約850/640 木工キリφ21mm 30mm厚ラワン <DRGX>約700/440 <DRFX>約350/220 テクス用ネジ4mm C型チャンネル 2.3mm厚+0.8mm厚鋼板 <DRGX>約740/520本 <DRFX>約370/260	1.7/ 1.6	⊕ビット2-65 フック
	振動	高速	-	-	-	φ8	-	-	0~2,700/0~2,800 0~700	0~32,400 0~8,400				
	ドリル	高速	-	-	-	-	φ6.5	12	0~2,700/0~2,800 0~700	-				
	低速	-	-	-	-	-	φ10	21	-	-				
	ネジ締め	高速	M3.5~M6	【プラス (P) モード時】 M4のテクス用ネジ (最大板厚3.2mm)		-	-	-	0~1,100 (設定数値により変化) 0~2,300 (プラス (P) モード時)	-	直流18/ 直流14.4	本ネジφ4.3×65mm (ラワン) <DRGX>約620/460本 <DRFX>約320/230本 超硬ドリルφ5mm モルタル (深さ30mm) <DRGX>約460/340 <DRFX>約230/170 鉄工キリφ3mm 1.6mm厚鋼板 <DRGX>約1,700/1,280 <DRFX>約850/640 木工キリφ21mm 30mm厚ラワン <DRGX>約700/440 <DRFX>約350/220 テクス用ネジ4mm C型チャンネル 2.3mm厚+0.8mm厚鋼板 <DRGX>約740/520本 <DRFX>約370/260	1.7/ 1.6	⊕ビット2-65 フック
		低速	M4~M6	【プラス (P) モード時】 「プラス (P) モード・高速」で締付け できなかったM4、M5のテクス用ネジ		-	-	-	0~300 (設定数値により変化) 0~600 (プラス (P) モード時)	-				

※1 数値は参考値です。バッテリーの充電状態や作業条件により異なります。 ※2 「ボルト・テクス用モード」または「弱打撃モード」で使用可能。 バッテリー、充電器に関しては P 22、23、24 を参照してください。

000N・m 最大締付けトルク LED LED ライト付 V 無段変速 2 スピード プレーキ付 正逆転両用 9 締付け9段階 ケース付 このマークの中の番号はカーボンブラシの呼び番号です。 00分 充電時間 (目安)

充電式アングルインパクトドライバ コンパクトヘッドで狭い場所に便利。

18V **60N・m** (610kgf・cm) **Li-ion**

360°(8方向)に取付け可能。

6.0 TL061DRG 62,800円
 バッテリー BL1860B 充電器 DC18RF・ケース付
 27分(実用充電) 40分(フル充電)

3.0 TL061DRF 59,200円 22分
 バッテリー BL1830・充電器 DC18RA・ケース付 ※在庫僅少品

TL061DZ 32,000円
 バッテリー・充電器・ケース別売

LEDライト V 4.0Ah以上のバッテリーは一部対応しないモデルがあります。詳しくは営業所へお問い合わせください。

14.4V **60N・m** (610kgf・cm) **Li-ion**

360°(8方向)に取付け可能。

3.0 TL060DRF 56,300円 22分
 バッテリー BL1430・充電器 DC18RA・ケース付

TL060DZ 30,600円
 バッテリー・充電器・ケース別売

LEDライト V 4.0Ah以上のバッテリーは一部対応しないモデルがあります。詳しくは営業所へお問い合わせください。

10.8V **60N・m** (610kgf・cm) **Li-ion CXT**

スライド式

360°(8方向)に取付け可能。

1.5 TL064DSH 40,500円 22分
 バッテリー BL1015・充電器 DC10SA・ケース付

TL064DZ 29,600円
 バッテリー・充電器・ケース別売

LEDライト V 4.0Ah以上のバッテリーは一部対応しないモデルがあります。詳しくは営業所へお問い合わせください。

より狭い場所での締付けに便利! (ビット長さ45mmの場合) 最短時

■各アタッチメント(別販売品)取付け可能。詳しくは P41 を参照して下さい。

ストレートアタッチメント 0~2,000min⁻¹/39.2N・m

ラチェットアタッチメント 手締め可能 0~95min⁻¹/35.2N・m

ソケットアダプタアッセンプリ ラチェットアタッチメントを併用。

ソケットアッセンプリ ラチェットアタッチメントを併用。

充電式ペンインパクトドライバ

7.2V **25N・m** (25kgf・cm) **Li-ion**

最大締付けトルク

折曲げ時227mm、ストレート時282mm。

「正転/逆転」左右・両側面スイッチ。

手締め可能。

1.5 TD022DSHX 22,700円
 バッテリー BL0715×2本 充電器 DC07SB・アルミケース付
 30分

TD022DZ 11,900円
 バッテリー・充電器・ケース別売

LEDライト V アルミ

充電式ペンドライバドリル

7.2V **8N・m** (8kgf・cm) **Li-ion**

折曲げ時218mm、ストレート時273mm。

21段クラッチで豊富なトルク設定。

オートストップとバッテリー残量停止機能で高精度で均一な締付け。

手締め可能。

1.5 DF012DSHX 26,400円
 バッテリー BL0715×2本 充電器 DC07SB・アルミケース付
 30分

DF012DZ 14,100円
 バッテリー・充電器・ケース別売

LEDライト 2 アルミ

▲クラッチ作動時のみ

ソフトインパクトドライバ 100V

30N・m (30kgf・cm)

油圧打撃方式により低騒音

6963SPK 62,800円
 コード10m・ケース付

LEDライト V 408

インパクトドライバ 100V

220N・m (2,240kgf・cm)

高トルク&圧倒的作業スピード

連続作業の発熱にも強い大型モータ採用

打撃力2段切替

TD0220 42,700円
 コード10m・ケース付

LEDライト V 452

145N・m (1,480kgf・cm)

握りやすい最適グリップ&ハイパワー

6955SPK 40,600円
 コード10m・ケース付

6955 38,900円
 コード5m・ケース付

6955SP 38,900円
 コード10m・ケース別売

LEDライト V 408

モデル No.	締付け能力(mm)				回転数 (min ⁻¹) [回転/分]	打撃数 (min ⁻¹) [回/分]	電源 (V)	1充電あたりの作業量(目安)/ネジ締め※1			質量(kg) (バッテリー含む)	標準付属品
	小ネジ	普通ボルト	高力ボルト	コーススレッド				ネジφ3.8×38mm	ネジφ4.2×65mm	小ネジM8×16mm		
TL061D	M4~M8	M4~M12	M4~M8	22~75	0~2,000	0~3,000	直流18	φ4.1mm×38mm DRG:約420本 DRF:約330本	DRG:約4,500本 DRF:約2,250本	1.7	⊕ビット2-45・フック	
TL060D	M4~M8	M4~M12	M4~M8	22~75	0~2,000	0~3,000	直流14.4	φ4.1mm×38mm 約275本	約1,850本	1.6	⊕ビット2-45・フック	
TL064D	M4~M8	M4~M12	M4~M8	22~75	0~2,000	0~3,000	直流10.8 (スライド式)	約110本	約70本	約700本	1.2	⊕ビット2-45・フック
モデル No.	締付け能力(mm)				回転数 (min ⁻¹) [回転/分]	打撃数 (min ⁻¹) [回/分]	電源 (V)	1充電あたりの作業量(目安)/ネジ締め※1			質量(kg) (バッテリー含む)	標準付属品
	小ネジ	普通ボルト	高力ボルト	コーススレッド				ネジφ3.1×25mm	ネジφ4.1×45mm			
TD022D	M3~M8	M3~M8	M3~M6	22~45	0~2,450	0~3,000	直流7.2	約320本	約65本	0.55	⊕ビット2-45	
モデル No.	最大穴あけ能力(mm)		ネジ締め能力		回転数 (min ⁻¹) [回転/分]	チャック能力 (mm)	電源 (V)	1充電あたりの作業量(目安)/ネジ締め※1			質量(kg) (バッテリー含む)	標準付属品
	鉄工	木工	ネジ径(mm)	小ネジ				φ3.8×25mmラワン	φ3.8×38mmラワン			
DF012D	5	6	φ3.8×45	M5	高速 650 低速 200	対辺6.35 六角ビット	直流7.2	約350本	約210本	0.53	⊕ビット1-45/2-45、⊕⊖ビット2-45(2本) 木下穴・鉄用六角軸ドリル(φ3/3.5 各2本) DZは⊕ビット2-45のみ	
モデル No.	締付け能力(mm)				回転数 (min ⁻¹) [回転/分]	打撃数 (min ⁻¹) [回/分]	電源 (V)	電流 (A)	消費電力 (W)	コード (m)	質量 (kg)	標準付属品
	小ネジ	普通ボルト	高力ボルト	コーススレッド								
6963SPK	M4~M8	M6~M10	M6~M8	22~125	0~2,600	0~2,000	単相100	4.2	360	10	1.5	⊕ビット2-65 四角ビット2-65・フック
TD0220	M4~M8	M6~M16	M6~M14	22~125	高速:0~3,400 低速:0~2,700	高速:0~3,500 低速:0~2,700	単相100	5.3	500	10	1.7	四角ビット3-65
6955	M4~M10	M6~M14	M6~M12	22~125	0~2,600	0~3,500	単相100	4.8	400	5 (SP/SPK10m)	1.2	⊕ビット2-65 四角ビット2-65・フック

※1 数値は参考値です。バッテリーの充電状態や作業条件により異なります。 バッテリー、充電器に関してはP 24 を参照してください。

リチウム
 六あけ
 締付け
 ハツリ
 石工穴あけ
 曲切
 げ断
 集じん
 充電式
 クリーナー
 研削
 磨削
 レーザ
 吊り下
 カクハン
 エア
 木工機
 溝切り
 ホソ穴
 発電・溶接
 プラスマ
 ソー
 チェン
 園芸
 高圧洗
 浄
 他充電製
 品
 アクセサ
 リ

01 穴あけ・締付け

リチウム
穴あけ
締付け
石工穴あけ
ハツリ
曲切
断
集じん
充電式
クリーナ
研磨
レーザー
吊り下げ
エアー
木工機
溝切り
ホゾ穴
発電・溶接
ソー
園芸
高圧洗浄
他充電製品
アクセサリ

充電式ドライバドリル

40Vmax Li-ion XGT Next Generation Technology

次世代の領域へ導く、さらなるパワー。

40Vmax **150N・m** (1,530kgf・cm)
剛性体締付トルク※1

Li-ion **IPX6** 本体 防水 ※2
IP56 バッテリ 防じん・防水

製品の動画がご覧になれます。

40Vmax **65N・m** (663kgf・cm)
Li-ion **IPX6** 本体 防水 ※2
IP56 バッテリ 防じん・防水

製品の動画がご覧になれます。

土台への座掘り穴あけスピード No.1

■重負荷作業性アップ

181



41 段電子クラッチ

AFT
振り回され低減

2.5 Ah DF001GRDX 92,500円
バッテリーBL4025×2本
充電器DC40RA・ケース付
19分(実用充電) 28分(フル充電)

DF001GZ 44,100円
バッテリー・充電器・ケース別売

ミドルクラス最速穴あけ

(国内ミドルクラス充電式ドライバドリルにおいて、2020年11月現在当社調べ。)

■高速回転+定回転制御で高効率
■コンパクトで軽快

164



IP65 ケース 防じん・防水
(小物入れ収納部除く)
防じん・防水 プラスチックケース

2.5 Ah DF002GRDX 75,600円
バッテリーBL4025×2本
充電器DC40RA・ケース付
19分(実用充電) 28分(フル充電)

DF002GZ 27,300円
バッテリー・充電器・ケース別売

充電式ドライバドリル

重負荷連続作業に強い&コンパクトで取り回し快適

140 N・m

最大トルク※1

重負荷連続作業量 約**1.6倍**(目安)
発熱しにくい設計により、更なる重負荷連続作業が可能

DF486 160
当社従来機 100

少ない座掘り作業 米松 ギムネ部φ24mm 座掘部φ65mm

18V **140N・m** (1,430kgf・cm)
Li-ion

178



※写真の先端工具は別販売品です。

6.0 Ah DF486DRGX 87,400円
バッテリーBL1860B×2本付
充電器 DC18RF・ケース付
27分(実用充電) 40分(フル充電)

DF486DZ 39,700円
バッテリー・充電器・ケース別売

ショートボディ
全長**178mm**

-27 [全長] mm
※当社従来機比

ギヤアセンブリの内部構造を見直すことでコンパクト化を実現。

ハイパワーブラシレスモータ搭載

モデル No.	穴あけ能力(mm)		ネジ締め能力		チャック能力 (mm)	回転数 (min ⁻¹) [回転/分]	電源 (V)	1充電あたりの作業量(目安)/穴あけ※3	質量(kg) (バッテリー含む)	標準付属品
	鉄工	木工	本ネジ(mm)	小ネジ						
DF002G	13	38	φ10×90	M6	1.5~13	高速 0~2,200 低速 0~600	直流36※4 (40Vmax)	約960本 木工キリφ15mm ラワン(30mm厚)	1.9	φビット2-65・フック
DF001G	20	木工 50 座掘り 76	φ10×90	M6	1.5~13	高速 0~2,600 低速 0~650	直流36※4 (40Vmax)	約800本 木工キリφ21mm ラワン(30mm厚)	2.3	φビット2-65・サイドグリップフック
DF486D	13	木工 50 座掘り 76	φ10×90	M6	1.5~13	高速 0~2,100 低速 0~550	直流18	約630本 木工キリφ21mm ラワン(30mm厚)	2.3	φビット2-65 サイドグリップ・フック

※1 パネ等の無い剛性体に全速から瞬間的に負荷を与えた際の締付トルク。 ※2 IP 表示をしている製品は粉じんや水による影響を受けにくいように設計されていますが、故障しないことを保証するものではありません。 バッテリを装着した場合は、本体側の保護等級に準じます。 ※3 数値は参考値です。 バッテリの充電状態や作業条件により異なります。 ※4 40Vmax は満充電時のバッテリー電圧を表しています。

バッテリー、充電器に関しては P 8、22、23 を参照してください。

000N・m (000kgf・cm) 最大トルク LEDライト 無段変速 2スピード プレーキ付 正逆転両用 カンパチチャック 締付能力 (ロック機能) 21段階 電子式締付力 41段階 ケース付 ケース付 充電時間 (目安) 00分 このマークの中の番号はカーボンブラシの寿命番号です。

リチウム
六あけ
締付け
石工穴あけ
曲切断
集じん
充電式
クローリーナ
研削
磨削
レーザ
吊り下げ
エア
カンナ
木工機
溝切り
ホソ穴
発電・溶接
プラズマ等
ソー
チエン
園芸
高圧洗浄
他充電製品
アクセサリー

充電式ドライバドリル

18V 125N・m (1.275kgf・cm)



■φ170mm サイディングコアビット対応



※在庫僅少品

充電器 DC18RC・ケース付

6.0 Ah DF481DRGX 83,200円
バッテリーBL1860B×2本付 55分

本体のみ DF481DZ 37,800円

バッテリー・充電器・ケース別売



18V 84N・m (860kgf・cm)



充電器 DC18RC・ケース付

6.0 Ah DF458DRGX 71,000円
バッテリーBL1860B×2本付 55分

本体のみ DF458DZ 23,400円

バッテリー・充電器・ケース別売



充電式ドライバドリル 高剛性アルミギヤハウジング採用のミドルクラス。

18V 60N・m (610kgf・cm)



充電器 DC18RC・ケース付

6.0 Ah DF484DRGX 71,000円 55分
バッテリーBL1860B×2本付

本体のみ DF484DZ 23,400円

バッテリー・充電器・ケース別売



14.4V 48N・m (490kgf・cm)



充電器 DC18RC・ケース付

6.0 Ah DF474DRGX 66,800円 55分
バッテリーBL1460B×2本付

本体のみ DF474DZ 22,000円

バッテリー・充電器・ケース別売



充電式ドライバドリル 小型ボディに十分なパワー



コンパクトボディで
取り回し快適

全長 -12 mm (※当社従来機比)
質量 1.6 kg (BL1860B装着時)



18V 40N・m (408kgf・cm)



NEW

6.0 Ah DF487DRGX 68,500円

バッテリー BL1860B × 2本 27分(実用充電)
充電器 DC18RF・ケース付 40分(フル充電)

本体のみ DF487DZ 20,800円

バッテリー・充電器・ケース別売



充電式ドライバドリル

18V 40N・m (408kgf・cm)



3.0 Ah DF483DRFX 58,600円 22分

バッテリー BL1830B × 2本 充電器 DC18RC・ケース付

本体のみ DF483DZ 19,800円

バッテリー・充電器・ケース別売



14.4V 38N・m (390kgf・cm)



3.0 Ah DF473DRFX 57,300円 22分

バッテリー BL1430B × 2本 充電器 DC18RC・ケース付

本体のみ DF473DZ 19,500円

バッテリー・充電器・ケース別売



モデル No.	穴あけ能力 (mm)		ネジ締め能力		チャック能力 (mm)	回転数 (min ⁻¹ [回転/分])	電源 (V)	1 充電あたりの作業量 (目安) ※1			質量 (kg) (バッテリー別)	標準付属品	
	鉄工	木工	木ネジ (mm)	小ネジ				穴あけ: 木工キリφ21mm ラワン(25mm厚)					
DF481D	13	木工 50 度埋り 76	φ10×90	M6	1.5~13	高速0~2,100 低速0~550	直流18	約750本			2.3	⊕ビット2-65 サイドグリップ・フック	
DF458D	13	木工 38 度埋り 76	φ10×90	M6	1.5~13	高速0~2,000 低速0~400	直流18	約600本			2.2	⊕ビット2-65 サイドグリップ・フック	
DF487D	13	木工 36 度埋り 35	φ6.0×75	M6	1.5~13	高速0~1,700 低速0~500	直流18	穴あけ: 木工キリφ9mm ラワン(30mm厚) 約1,900本	ネジ締め: φ4.1×38mm ラワン(高速時) 約1,900本	-		1.6	⊕ビット2-65・フック
DF484D	13	38	φ10×90	M6	1.5~13	高速0~2,000 低速0~500	直流18	穴あけ: 木工キリφ9mm ラワン(30mm厚) 約1,860本	ネジ締め: φ6×75mm SPF(高速時) 約390本	ネジ締め: φ9×75mm SPF(低速時) 約200本	1.7	⊕ビット2-65・フック	
DF474D	13	38	φ10×90	M6	1.5~13	高速0~2,000 低速0~500	直流14.4	約1,320本	約330本	約160本	1.6	⊕ビット2-65・フック	
DF483D	13	36	φ6.0×75	M6	1.5~13	高速0~1,700 低速0~500	直流18	穴あけ: φ4.1×38mm ラワン 約1,000本			1.5	⊕ビット2-65・フック	
DF473D	13	36	φ6.0×75	M6	1.5~13	高速0~1,700 低速0~500	直流14.4	穴あけ: φ4.1×38mm ラワン 約700本			1.4	⊕ビット2-65・フック	

※1 数値は参考値です。バッテリーの充電状態や作業条件により異なります。

バッテリー、充電器に関してはP 22、23 を参照してください。



このマークの中の番号は
カーボンブラシの呼び番号です。

00分 充電時間 (目安)

リチウム
穴あけ
締付け
石工穴あけ
曲切
集じん
充電式
クリーナー
研削
レーザー
吊り下げ
エア
カンナ
溝切り
発電・溶接
ソー
園芸
高圧洗浄
他充電製品
アクセサリ

01 穴あけ・締付け

別販売品は P37 ~ 42 を参照

充電式ドライバドリル

10.8V スライド式 **32N・m** (326kgf・cm) **Li-ion** **CXT**

- BLモータでショートボディ
- 豊富な先端工具を片手で付替えワンスリーブチャック



4.0 Ah **DF332DSMX**
41,300円 (60分)
バッテリーBL1040B×2本・充電器DC10SA・ケース付

本体のみ **DF332DZ**
18,400円

バッテリー・充電器・ケース別売



充電式ドライバドリル 薄型ギヤの採用により、さらに短く、耐久性も両立。

10.8V スライド式 **28N・m** (286kgf・cm) **Li-ion** **CXT**

- 軸受けにボールベアリングを採用し、ビットを高精度保持
- 脱着カンタン ビットスリーブ



1.5 Ah **DF033DSHX**
25,800円 (22分)
バッテリーBL1015×2本・充電器DC10SA・ケース付

本体のみ **DF033DZ**
9,600円

バッテリー・充電器・ケース別売



10.8V スライド式 **28N・m** (286kgf・cm) **Li-ion** **CXT**

- 軸受けにボールベアリングを採用し、ビットを高精度保持
- 豊富な先端工具を片手で付替えワンスリーブチャック



1.5 Ah **DF333DSHX**
27,900円 (22分)
バッテリーBL1015×2本・充電器DC10SA・ケース付

本体のみ **DF333DZ**
11,700円

バッテリー・充電器・ケース別売



充電式ドライバドリル 10.8V差し込みバッテリー式

10.8V **22N・m** (224kgf・cm) **Li-ion**

- 軽快&パワフル
- 小型・軽量ボディ・質量 0.88kg
- 脱着カンタン、ビットスリーブ



1.3 Ah **DF030DWX**
26,300円 (50分)
バッテリー BL1013 × 2本・充電器 DC10WA・ケース付

本体のみ **DF030DZ**
9,100円

バッテリー・充電器・ケース別売



10.8V **22N・m** (224kgf・cm) **Li-ion**

- 豊富な先端工具を活用できるキーレスチャック仕様
- 小型・軽量ボディ 質量 1.0kg



1.3 Ah **DF330DWX**
29,200円 (50分)
バッテリー BL1013 × 2本・充電器 DC10WA・ケース付

本体のみ **DF330DZ**
12,000円

バッテリー・充電器・ケース別売



充電式ドライバドリル

14.4V **38N・m** (390kgf・cm) **Li-ion**

- スピーディに力強くこなす
- 小型・軽量・高出力な4極モータ採用



1.5 Ah **DF471DSHX**
39,300円 (30分)
バッテリーBL1415N×2本・充電器DC18SD・ケース付



14.4V **30N・m** (306kgf・cm) **Li-ion**

- 小型・軽量で軽快にこなす



1.5 Ah **DF370DSH**
22,500円 (30分)
バッテリーBL1415N・充電器DC18SD・ケース付



14.4V **48N・m** (490kgf・cm) **Li-ion**

- ブラシレスモータ搭載



6.0 Ah **DF470DRGXB**
66,800円 (55分)
バッテリーBL1460B×2本・充電器DC18RC・ケース付



※在庫僅少品

モデル No.	穴あけ能力(mm)		ネジ締め能力		チャック能力 (mm)	回転数 (min ⁻¹) [回転/分]	電源 (V)	1充電あたりの作業量(目安) ※1			質量 (kg) (本体/充電器)	標準付属品
	鉄工	木工	木ネジ(mm)	小ネジ				穴あけ 本工キリφ9mm ラワン(25mm厚)	穴あけ 鉄工キリφ3mm 1.6mm鋼板	ネジ締め φ4.1×38mm ラワン		
DF332D	10	28	φ5.1×63	M6	0.8~10	高速 0~1,500 低速 0~450	直流10.8 (スライド式)	約760本(高速) (ラワン30mm)	約850本(高速)	約480本(高速)	1.1	⊕ビット2-65・フック
DF033D	10	21	φ5.1×63	M6	対辺6.35六角ビット	高速 0~1,700 低速 0~450		約220本(高速) (ラワン30mm)	約320本(高速)	約170本(高速)	0.93	⊕ビット2-65・フック
DF333D	10	21	φ5.1×63	M6	0.8~10	高速 0~1,700 低速 0~450		約220本(高速) (ラワン30mm)	約320本(高速)	約170本(高速)	1.1	⊕ビット2-65・フック
DF030D	10	21	φ5.1×63	M6	対辺6.35六角ビット	高速 0~1,300 低速 0~350	直流10.8 (差込式)	約190本	約250本	約130本	0.88	⊕ビット2-65 ホルスタ(DZ除く)
DF330D	10	21	φ5.1×63	M6	0.8~10	高速 0~1,300 低速 0~350		約190本	約250本	約130本	1.0	⊕ビット2-65 ホルスタ(DZ除く)
DF471D	13	25	φ6.2×50	M6	1.5~13	高速 0~1,500 低速 0~400	直流14.4	約280本(高速)	約380本(高速)	約250本(高速)	1.4	⊕ビット2-65
DF370D	10	25	φ5.1×63	M6	0.8~10	高速 0~1,400 低速 0~400	直流14.4	約410本(高速)	約400本(高速)	約210本(高速)	1.3	⊕ビット2-65
DF470D	13	38	φ10×90	M6	1.5~13	高速 0~1,550 低速 0~400	直流14.4	穴あけ:本工キリφ9mm・ラワン30mm	ネジ締め φ6×75mmSPF(高速時)	ネジ締め φ9×75mmSPF(低速時)	1.6	⊕ビット2-65・フック
								約1,560本	約320本	約150本		

※1 数値は参考値です。バッテリーの充電状態や作業条件により異なります。

バッテリー、充電器に関してはP 22、23、24 を参照してください。



このマークの中の番号はカーボンブラシの呼び番号です。 **00分** 充電時間(目安)

充電式オートパックスクリュードライバ 現場をホースレス・コードレス化

業界初^{*1} 充電式でコイル連結ビス対応



ハイパワーブラシレスモータ搭載

AC機同等のスピード

6000min⁻¹の高速回転を実現。*当社比

確実に締め込む

ビスを打ち込まず、始めから終わりまで締め込むので、ボードと下地をしっかりと固定。

圧倒的な低騒音&作業量

押している時だけ回転「プッシュドライブ」

← 押す

モータが起動

締め付け完了

ネジから離すとモータが停止



バッテリー残容量お知らせランプ



エア機・AC機並に軽量化^{*当社比}



製品本体を約**450g**軽量化
本体+バッテリー装着時比

バッテリーを腰回りに分離させて軽快作業

FR451D + BAP18E (両者の合計長さ: 0.8m) **1.9kg**

エア機 + エアホース (両者の合計長さ: 1.5m) **2.2kg**

別販売品 BAP18E 部品番号 A-72067 標準小売価格 5,500円(税別)

軽量ボディで軽快ビス締め & 豊富な作業量^{*2,3}

	BL1860B (6.0Ah) DRGX標準付属品	BL1820B (2.0Ah) *別販売品
質量 (バッテリー含む)	2.4kg	2.1kg
1充電あたりの作業量 ^{*2,3}	約 3,200 本	約 1,100 本

18V 6,000min⁻¹ 回転数 25~41mm ネジ長さ 4mm ネジ径

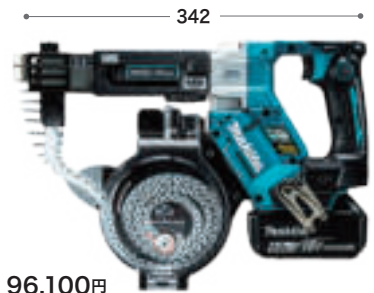

「高耐久」アルミ製ケーシング

ケーシングの素材や構造を見直し、耐久性が向上。



ワンタッチ着脱 ビット交換も容易

着脱ボタン



素早く緩め作業 (逆回転時3,000min⁻¹)



6.0Ah **FR451DRGX** 96,100円
バッテリー BL1860B x 2本 充電器 DC18RF・ケース付 27分(実用充電) 40分(フル充電)

本体のみ **FR451DZ** 48,500円
バッテリー・充電器・ケース別売



充電式スクリュードライバ

圧倒的な低騒音 & 豊富な作業量

プッシュドライブ × ブラシレスモータ

AC機より軽い*当社比

バッテリーアダプタ BAP18 (別販売品) 部品番号 標準小売価格 A-65165 5,200円(税別)

製品本体を約**500g**軽量化
本体+6.0Ahバッテリー装着時比



18V 6,000min⁻¹ 回転数 4mm ネジ径

Li-ion PUSH TECHNOLOGY DRIVE

FR451DRGX 254

FR451DZ 254

6.0Ah **FS600DRG** 62,100円
バッテリー BL1860B 充電器 DC18RF・ケース付 27分(実用充電) 40分(フル充電)

2.0Ah **FS600DRAX** 65,700円
バッテリー BL1820B x 2本付 充電器 DC18RF・ケース付 15分(実用充電) 24分(フル充電)

本体のみ **FS600DZ** 31,200円
バッテリー・充電器・ケース別売

18V 4,500min⁻¹ 回転数 5mm ネジ径

Li-ion PUSH TECHNOLOGY DRIVE

FR455DRG 254

FR455DRAX 254

6.0Ah **FS455DRG** 62,100円
バッテリー BL1860B 充電器 DC18RF・ケース付 27分(実用充電) 40分(フル充電)

2.0Ah **FS455DRAX** 65,700円
バッテリー BL1820B x 2本付 充電器 DC18RF・ケース付 15分(実用充電) 24分(フル充電)

本体のみ **FS455DZ** 31,200円
バッテリー・充電器・ケース別売

モデル No.	締め付け能力 (mm)	回転数 (min ⁻¹) [回転/分]	電源 (V)	1充電あたりの作業量(目安) ^{*3}			質量(kg) (バッテリー含む)	標準付属品
				石こうボード厚さ12.5mm 木下地	石こうボード厚さ25.0mm (12.5mm2枚)木下地	石こうボード厚さ12.5mm 鋼製下地		
FR451D	連結ビス(コイルタイプ) φ3.5×25~φ4.2×41	0~6,000	直流18	[ボードネジ3.9×28mm] 約3,500本	[ボードネジ3.9×41mm] 約3,200本	[ボードネジ3.5×28mm] 約3,200本	2.4	φビット2-120(3本)
FS600D	ドライウォール φ4	0~6,000		石こうボード厚さ12.5mm 木下地	石こうボード厚さ25.0mm (12.5mm2枚)木下地	石こうボード厚さ12.5mm 鋼製下地	<DRG>1.6 <DRA>1.3	φビット2-45 ゴムキャップ・フック
FS455D	テクスネジ φ5 ドライウォール φ5	0~4,500		[ボードネジ4×28mm] <DRG> 約3,500本 <DRA> 約1,100本	[ボードネジ4×40mm] <DRG> 約2,500本 <DRA> 約800本	[ボードネジ3.5×25mm] <DRG> 約2,800本 <DRA> 約900本		

バッテリー、充電器に関してはP 22、23を参照してください。

*1 2021年1月現在。当社調べ。
*2 12.5mm石こうボード(鋼製下地)張り、φ3.5×28mmボードネジの場合。(プッシュドライブ使用)
*3 数値は参考値です。バッテリーの充電状態や作業条件により異なります。



充電式スクリュードライバ

18V 4,000min⁻¹ 5mm



6.0 Ah FS453DRG 57,900円
 バッテリBL1860B付 充電器 DC18RC・ケース付 **55分**

本体のみ FS453DZ 28,500円
 バッテリ・充電器・ケース別売



14.4V 4,000min⁻¹ 4mm



3.0 Ah FS440DRF 54,600円
 バッテリBL1430 充電器DC18RA・ケース付 **22分**

本体のみ FS440DZ 28,900円
 バッテリ・充電器・ケース別売



★4.0Ah以上バッテリーは一部対応しないモデルがあります。詳しくは営業所へお問い合わせください。

ボード用スクリュードライバ 高精度な仕上り&静かな作業を実現。

美 SILENT

01 「9Pinクラッチ」搭載
 深さのバラツキを低減
高精度 バツと繋がりがサツと切れる
無音 クラッチ接続音がない ※1
高耐久 接続時の部品衝突がない

6,000min⁻¹ 4mm

■センターハイト22mm。 ■前方向排気。



美 SILENT FS6100
 30,100円
 コード 20m

4,500min⁻¹ 5mm

■センターハイト22mm。 ■前方向排気。



美 SILENT FS4100
 30,100円
 コード 20m

02 **95%がツライチ精度 ±0.2mm以下**
 天井用化粧石膏ボード9.5mm/軽天0.5mm[φ3.5×25mm]
 150本打込み時、95%あたりの深さ精度目安。
 実際の作業条件により異なります。

03 **軽量 1kgボディ**
 押し易いフリップ

04 **疲れを軽減**
 重心が手元に近いから慣性モーメントが小さく先端がサツと上がる

オートパックスクリュードライバ

6,000min⁻¹ 25~41mm 4mm

■コイルタイプ連結ビス対応。
 ■鋼製下地(t=0.8mm以下)で2枚重ねOK。

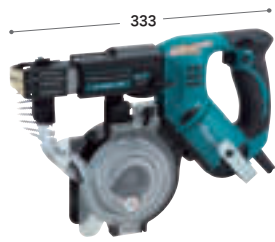

6841R
 47,300円

6,000min⁻¹ 4,700min⁻¹

25~41mm 4mm



6841
 45,200円
6840
 45,200円

4,700min⁻¹ 25~55mm 4mm

■延長ハンドル付で床張り作業が快適。(取り外し可能)

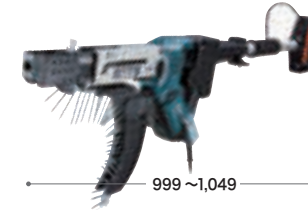

6842L
 52,000円

テクス用スクリュードライバ

2,500min⁻¹ 6mm

■別販売品を使用してルーフボルトの締付けもOK。



6801N
 35,300円

モデル No.	締付け能力 (mm)	回転数 (min ⁻¹) [回転/分]	電源 (V)	1充電あたりの作業量(目安)※1			質量 (kg)	標準付属品	
FS453D	テクスネジ φ5/ドライウォール φ5	0~4,000	直流18	木下地(ボードネジ4×28mm)…約5,000本 ボード2枚+木下地(ボードネジ4×40mm)…約4,000本			1.6 (バッテリー含む)	⊕ビット2-45 ゴムキャップ・フック	
FS440D	ドライウォール φ4	4,000	直流14.4	石こうボード(厚さ12.5mm)1枚+SPF(ネジ3.5×22mm)…約790本 石こうボード(厚さ12.5mm)2枚+SPF(ネジ3.5×32mm)…約700本			1.7 (バッテリー含む)	⊕ビット2-25(2本) ゴムキャップ・フック コネクティブット6.35-60	
FS6100	ドライウォール4	6,000	単相100	電流(A)	消費電力(W)	コード(m)	1.0	⊕ビット2-45(ハードタイプ) ゴムキャップ(ボード保護用)・フック	
FS4100	テクスネジ5/ドライウォール5	4,500		5	480	20	1.0		
6841R	ネジ径(mm) ネジ長さ(mm) 連結本数	6,000		5	470	10	1.9	⊕ビット2-122L(3本) フック	
6841	φ4 25~41 100本(1連)	6,000		5	470	2.5	1.7		
6840	φ4 25~41 50本(1連)	4,700		5	470	2.5	1.7		
6842L	φ4 25~55 50本(1連)	4,700		5	470	2.5	2.7		
6801N	テクスネジ6/ヘクスネジ6	2,500			5.2	500	2.5	1.9	⊕ビット2-45

※1 数値は参考値です。バッテリーの充電状態や作業条件により異なります。

バッテリー、充電器に関してはP22、23を参照してください。

別販売品 各種ドライバ用 先端工具

ネジ締め

① ツイスト・トーションビット、④ スリムタフビット
トーションタフビット、段付きタフビット

④-1 四角穴付コーススレッド

④-2 四角穴付内装ビス

⑤ ヘグザゴンビット

⑥ ⊕ビット

⑦ ⊖ビット

ビット挿入部が短い場合に
⑧ ビットピース (マキタ純正ビットは必要ありません)

⑨ インパクトドライバ用ストッパ

⑩ ボードネジ

⑩ ⊕ビット

ネジ締め

⑩ タフソケットビットDX

⑩ タフソケットビット

⑩ ソケットビット

⑩ タフセミロングソケット

⑪ ロング六角ソケット

⑫ ロング六角ソケット(刃付) プラスチックコン
取りはずし用

六角ソケット※ + ⑬ ソケットアダプタ
※差込角12.7mm(1/2)のソケット

⑭ フォームタイ用ダエンソケット

⑮ ボルトレンチ3/8(軽天用)

ボルト締め

⑯ 磁器タイルドリル
充電式は10.8Vスライド式バッテリーの
ドライバドリル以上をお使いください。

⑰ スパイラルステップドリル
(インパクトドリルモードでご使用下さい。)

⑱ ドリルチャック
木工キリ

⑲ 木下穴・鉄用六角軸ドリル

⑳ ショートビット

・3D木工ビット P40の②参照

・鉄工キリ (市販品をご使用下さい。)

⑳ 超硬ドリル (充電式電動ドリル用)
※TP131D/141D(TP130D-TP140D)のみ対応

㉑ 六角軸タップドリル
充電式は10.8Vスライド式バッテリーの
ドライバドリル以上をお使いください。

㉒ 木工コアビット

㉓ インパクト用ホールソー
(パイメタル)

㉔ 塩ビ用ホールソー
※サイドグリップ付のみ

㉕ 塩ビ管用コアビット
(6316D) 使用不可
(6336D) 外径150まで
(DF460D) 外径170まで
(6343D) 外径170まで

㉖ ウールボンネット + ㉗ ラバーパッド

㉘ ガラスミガキパフ

穴あけ

大径の穴あけ

その他

ネジ・ボルトの締め

充電式アングルインパクトドライバ用
18V TL061D
14.4V TL060D
10.8V TL064D

⑥ ⊕ビット

● アングルヘッド (標準付属品)

② ストレートアタッチメント

③ ソケット

③ ラチェットアタッチメント

④ ソケットアダプタ
(市販ソケット使用時。M10まで)

1 充電式インパクトドライバ
9.6V・10.8V(スライド式)・12V・14.4V・18V・40Vmax

充電式4モードインパクトドライバ 14.4V・18V

充電式ソフトインパクトドライバ 14.4V・18V

インパクトドライバ 100V

ソフトインパクトドライバ 100V

2 充電式ペンインパクトドライバ 7.2V

充電式インパクトドライバ 10.8V(差込式)

充電式ペンドライバドリル 7.2V

充電式ドライバドリル 10.8V・DF030D/031D

3 エアインパクトドライバ ※P177参照

4 充電式ドライバドリル
7.2V・9.6V・10.8V・DF030D/031D除く
12V・14.4V・18V・(4.8V)

5 ボード用スクリュードライバ
スクリュードライバ (6700N)

6 オートバックスクリュードライバ
充電式オートバックスクリュードライバ 14.4V

別販売品 ネジ・ボルト締め関連 (各種充電式/電気式共通)

① ツイスト・トーションビット (マグネット付) [特殊技術加工]
・工業用特殊鋼材使用(日本製)
・高精度表面加工仕上げ

負荷が強いほどネジ頭のグリップ力が
強くなるため、打ち損じ減少!
テクスネジも打ち込みやすい!

「圧倒的」超耐久!

ツイスト
らせん形状が締付け
時にビスのネジ頭を
しっかりグリップ。
カムアウトを防止。

トーション
着座時の衝撃を
吸収。刃先の破損
を防ぎ、寿命が
向上。

軸対辺
6.35mm

先端形状	長さ (mm)	梱包 数	部品番号	価格	適用モデル	
					インパクトドライバ	その他
⊕ No.2	65	3	A-67505	1,000円	全機種	充電式ドライバドリル、 ドリル、 スクリュードライバ、 充電式電動 ドライバドリル 全機種
	90	3	A-59570	1,300円		
	120	3	A-59586	1,500円		
	150	3	A-59592	1,900円		
先端 スリム タイプ ⊕ No.2	65	3	A-67511	1,000円		
	90	3	A-59601	1,300円		
	120	3	A-59617	1,500円		
	150	3	A-59623	1,900円		

「テーパートーション部」が
締付け時に発生する
衝撃を吸収!

高耐久!

① スリムタフビット (マグネット付)

① トーションタフビット
(マグネット付)
ビット折れとネジ頭の
つぶれを防ぐ!
タッピングネジや長い
コーススレッドの締付けに。

① ⊕片側

① ⊕両頭

① ⊕両頭

① ⊕両頭

① ⊕両頭

先端形状	長さ (mm)	梱包 数	部品番号	価格	適用モデル		
					インパクトドライバ	その他	
先端 スリム タイプ ⊕ No.2	A	◆85	A-52875	1,100円	全機種	TP131D/141D(TP130D) TP140D(ネジ締めモード時) 充電式ドライバドリル 充電式電動ドライバドリル 全機種	
		No.1	A-52881	1,000円			
		110	A-52897	1,300円			
	B	65	3	A-50924			1,000円
			6	A-50930			2,000円
			10	A-50946			3,400円
		85	3	A-50952			1,100円
			6	A-50968			2,200円
			10	A-50974			3,500円
			3	A-50980			1,300円
			6	A-50996			2,500円
			10	A-50996			2,500円
C	No.3	65	A-50625	1,000円	全機種 TL060D TL061D TL064D除く	充電式 ドライバドリル、 ドリル、 スクリュードライバ、 充電式電動 ドライバドリル 全機種	
	No.2	85	A-50712	1,100円			
		110	A-50631	1,300円			
D	⊕ No.2	65	A-49563	1,000円			
		6	A-49579	2,000円			
		10	A-49806	3,400円			
		3	A-49585	1,100円			
		6	A-49591	2,200円			
		10	A-49828	3,500円			
	No.3	110	3	A-49600	1,300円		
		6	A-49616	2,500円			
		150	3	A-50120	1,900円		
		65	3	A-52906	1,000円		
		110	3	A-52912	1,300円		
		110	3	A-56172	1,300円		
E	No.3	65	A-55946	1,000円			
		85	A-55952	1,100円			
		110	A-56172	1,300円			

① 段付きタフビット (マグネット付)
トーション効果で鉄板・アルミ・木材の作業性アップ!優れた耐衝撃性と均一精度保持!

① ⊕片側

軸径 φ5.5mm 段付・先細タイプ

先端形状	長さ (mm)	梱包 数	部品番号	価格	適用モデル		
					インパクトドライバ	その他	
⊕ No.1	65	3	A-57451	950円	全機種	充電式ドライバドリル、 ドリル、 スクリュードライバ、 充電式電動 ドライバドリル 全機種	
	100	3	A-57467	1,200円			
	⊕ No.2	65	3	A-57473			950円
		6	A-57510	1,900円			
		85	3	A-57489			1,000円
		6	A-57526	2,000円			
3		A-57495	1,200円				
100		6	A-57532	2,400円			
120	3	A-57504	1,500円				
	6	A-57445	2,700円				

・ネジの頭全体が見易く、
作業性が良い!
・タイル化粧土取付けなど、
奥深い箇所でのネジ着脱が可能!

※イラストは形状見本です。実物とは異なる場合があります。イラストの番号と適用モデルを照合のうえお求めください。()内のモデルは生産中止モデルです。詳しくはP37~42を参照してください。

リチウム
六あけ
締付け
ハツリ
石工六あけ
曲切断
集じん
充電式
クリーナー
研研削
レーザ
吊り下げ
エア
木工機
溝切り
ホソ穴
発電・溶接
ソチエン
園芸
高圧洗浄
他充電製品
アクセサリ

別販売品 各種穴あけ、その他部品 (各種充電式/電気式共通)

⑪ 蝶ネジソケット
蝶ネジの締め付け & ナットの締め付けに

適用サイズ		適用モデル
ナット:13mm 蝶ネジ:M4-5-6		DF481DHP481D TD134D/137D TD146D/148D TD160D/161D/162D TD170D/171D/172D TD001G/002G
部品番号	価格	
A-66139	2,200円	



⑩ ロング六角ソケット

A	長さ	部品番号	価格	適用モデル
17	110	A-10512	2,400円	TD001G/002G/111D/134D/135D/137D/138D/146D TD148D/149D/155D/160D/161D/162D/170D/171D/172D TP131D/140D/141D-6955-6963SPK (TD124D/130D/131D/132D/133D/136D TD144D/145D/147D-TP130D-TS130D-6919ND)
19		A-10528	2,700円	
21		A-10534	3,000円	



⑫ 磁器タイルドリル **湿式** インパクトドライバ使用可能
6.35mm六角シャング 有効長 35mm

磁器タイル穴あけ 長寿命約250倍! (乾式比)

(目安。硬質磁器タイルへの穴あけ、φ6mmドリル使用時。)

※回転数が約1,000~3,000(回/分)以外は水が供給されません。充電式工具の場合は、10.8Vスライド式バッテリーのドライバドリル以上をお使いください。

① カッタ

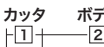

② ボディ

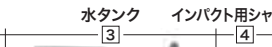

③ 水タンク



④ インパクト用シャング



湿式穴あけを手軽に+長寿命 “給水タンク内蔵”

刃先のみ交換可能 径の違う穴あけもサッと対応 優れたランニングコスト



●磁器タイルドリル (セット品)			●① 磁器タイルカッタ		●② ボディ	
6.35mm 六角シャング			部品番号	価格	部品番号	価格
刃先径(mm)	部品番号	価格	部品番号	価格	部品番号	価格
φ4	A-61737	23,500円	A-61824	2,500円	A-61911	3,500円
φ5	A-61743	23,500円	A-61830	2,500円	A-61927	3,500円
φ6	A-61759	24,000円	A-61846	3,000円	A-61933	3,500円
φ6.5	A-61765	24,000円	A-61852	3,000円	A-61949	3,500円
φ8	A-61771	26,200円	A-61868	5,000円	A-61955	4,000円
φ8.5	A-61787	26,500円	A-61874	5,000円	A-61961	4,000円
φ9	A-61793	26,900円	A-61880	5,500円	A-61977	4,000円
φ10	A-61802	26,900円	A-61896	5,500円		
φ10.5	A-61818	26,900円	A-61905	5,500円		

●集じんパッド38 (適用ドリル径φ38mm以下)			●水ボトル (セット品に付属)		●磁器タイルドリル 適正一覧	
磁器タイルドリル使用時の水や粉じん 飛散の防止に ※ 別販売品の乾式用集じん機とホースジョイント22-38 418165-8 700円をつけてご使用ください。			部品番号	価格	部品番号	価格
A-62066			8,000円	A-62038	650円	
●集じんパッド用プレート38 穴サイズφmm: 5.5-7-9-11-13			A-62072	1,100円	磁器タイル	
●位置決めプレート 磁器タイルドリル使用時の位置決め用			A-62016	1,300円	タイル	
●位置決めガイド			A-66008	6,700円	瓦	
●ドレッシングプレート			A-62050	9,900円	石材	
					大理石	
					人造大理石	
					陶管	
					レンガ	

⑬ スパイラルステップドリル
シャープな切れ味&高耐久!
穴あけ・下穴拡大・面取り・バリ取りに

コバルトハイス採用!
窒化チタンアルミコーティング (TiAlN)

六角軸タイプ	軸対辺	穴あけサイズ(mm)	部品番号	価格	適用モデル
六角軸タイプ	↑ 軸対辺 ↓ 6.35mm	4-5-6-7-8-9 10-11-12-13	A-60408 (10枚)	6,500円	インパクトドライバ ドライバドリル ※インパクトモード ドリルモードで 使用してください
		4-6-8-10-12-14 16-18-20-22	A-60414 (10枚)	9,500円	
		5-7-9-11-13 15-17-19-21	A-60420 (9枚)	9,500円	
ストレート軸タイプ		6-9-11-13-15-18 21-23-25-27 30-32-33-35-38	A-60436 (15枚)	19,900円	ドライバドリル

⑭ ロング六角ソケット 12x110(刃付)	部品番号	価格	適用モデル
プラスチックコンの取りはずしに	A-06971	2,500円	
⑮ ソケットアダプタ	部品番号	価格	適用モデル
差込角12.7mm(1/2)のソケット用	A-32415	1,600円	
⑯ フォームタイ用ダエンソケット	部品番号	価格	適用モデル
フォームタイの取りはずしに	A-10067	2,200円	
⑰ ボルトレンチ3/8 (W3/8)	部品番号	価格	適用モデル
軽天下地工事や電設配管空調 工事での吊りボルト用	A-10154	6,500円	
⑱ ハイブリッドチャック 木工キリ専用	部品番号	価格	適用モデル
(コネクティブ・チャックキー付)(最大チャック能力10mm) チャックキーを使用しても、 しなくてもキリの取付けが可能	A-15562	3,500円	充電式14.4V以上 電気式100Vの インパクトドライバ
⑲ キーレスチャックセット品 木工キリ専用	部品番号	価格	適用モデル
(コネクティブ付) (最大チャック能力10mm)	A-44769	3,200円	
⑲ ドリルチャックセット品 木工キリ専用	部品番号	価格	適用モデル
(コネクティブ・チャックキー付) (最大チャック能力10mm)	A-44775 (小) 軽作業用 A-44781 (大)	1,900円 3,400円	

⑲ 木下穴・鉄用六角軸ドリル
鉄鋼にも使用できるオールマイティタイプ

径(mm)	溝長(mm)	長さ(mm)	部品番号	価格	適用モデル
2.0	24	79	A-40375	1,000円	充電式インパクトドライバ
2.5	30	87	A-40381	1,000円	
3.0	33	91	A-40397	1,000円	
3.2	36	95	A-40412	1,200円	
3.5	39	100	A-40428	1,100円	
4.0	43	105	A-40434	1,300円	充電式インパクトドライバ (TD021D-TD022D TD020D)除く)
4.5	47	110	A-40440	1,400円	
5.0	52	116	A-40456	1,500円	
5.0	52	116	A-40456	1,500円	
6.0	57	123	A-40462	1,900円	

⑳ 超硬ドリル(充電式震動ドリル用)

コンクリート・ブロックレンガ
モルタル等の穴あけ作業に

※TP131D-TP141D-TP130D-TP140Dのみ対応

径(mm)	有効長(mm)	部品番号	価格	径(mm)	有効長(mm)	部品番号	価格
3.0	45	A-47058	1,300円	4.5	50	A-47117	1,300円
3.2		A-47064	1,300円	4.8		A-47123	1,400円
3.4		A-47070	1,300円	5.0		A-47139	1,400円
3.5		A-47086	1,300円	6.0		A-47145	1,400円
4.0		A-47092	1,300円	6.4		A-47151	1,500円
4.3	A-47101	1,300円	8.0	A-47167	1,500円		

●充電用超硬ドリル3本セット
直径:3.4mm、3.5mm、4.3mm(各1本3本組)

部品番号	価格
A-46919	3,500円

㉑ ショートビット (型枠用木工キリ)

適用モデル:
充電式14.4V以上・
電気式100Vの
インパクトドライバ

径(mm)	部品番号	価格
9	※A-07755	1,000円
10.5	※A-07761	1,000円

※在庫僅少品 () 内のモデルは生産中止モデルです。

リチウム
六あけ
締付け
ハツリ
石工穴あけ
曲切断
集じん
充電式
クリーナー
研削
磨削
レーザー
吊り下げ
エア
木工機
溝切り
ホソ穴
発電・溶接
プラズマ等
ソーエン
園芸
高圧洗浄
他充電製品
アクセサリ

リチウム
穴あけ
石工穴あけ
曲切
集じん
充電式
研磨
レーザー
吊り下げ
エア
カンナ
溝切り
発電・溶接
チェーン
園芸
高圧洗浄
他充電製品
アクセサリ

別販売品 各種穴あけ、その他部品 (各種充電式/電気式共通)

●バッテリープロテクタX バッテリー部への水や粉じんの侵入を防止します(14.4V用)	部品番号	価格	適用モデル
	A-52560	3,200円	TD134D TS131D (TD136D TD137D)
●インパクト用ホルスター SD型	A-19093	2,500円	充電式インパクト ドライバ全機種 (Li-ionの7.2V、 10.8Vは除く)

●ショルダベルト (取付例) 持ち運びに便利	サイズ(mm)	部品番号	価格	適用モデル
	軽天用	2-25 A-49959	250円	FS440D
		2-25 A-44183		FS440D
		3-25 *784213-8		(6825SP 6822 6823)
●肩かけストラップ (取付例) 高所や足場での作業時に便利	193122-4	800円	(6916D-6990D TD120D/150D TD200D)	

別販売品 ボード用/テクス用スクレイドライバ

▶(6816・6817用) 補修セット品 ※交換方法は付属の「手順書」を参照下さい。

1回目 クラッチが切れた時に異音が出たら...

●補修セット品 <標準付属品>
[6816/6817共通] 194881-3 550円 防じんリング・段付ピン4×3個・グリス

2回目 再度、異音が出たら...

■(6816)クラッチ補修セット品
194886-3 4,000円 <別販売品>
防じんリング・スピンドルアッセンブリ・コンプレッションスプリング6
ツバピン8・ベリカルギヤ41・段付ピン4×3個・グリス

■(6817)クラッチ補修セット品
194882-1 4,000円 <別販売品>
防じんリング・スピンドルアッセンブリ・ラットワッシャー8×2枚
ギヤコンプリート・段付ピン4×3個・グリス

●ゴムキャップ 材料のキズ付き防止に。	部品番号	価格	適用モデル
	421641-3	50円	FS453D-FS455D-FS600D FS4100/6100
●ゴムキャップ(大) 化粧音板やヘコみやすい 部材の締付けに。	422163-6	250円	(6812-6812SP-6812SPK-6813SP) (6814SP-6815SP-6816SP-6817SP) (6818SP-6819SP-FS454D)
●防じんリング	421532-8 421862-7	50円	(6812-6812SP-6812SPK-6813SP) (6814SP-6815SP-6816SP-6817SP) (6814SP-6815SP)
●アジャストスリーブ ⊕ビット2-65が使用可能	154799-0	1,200円	(6816SP-6817SP) (6814SP-6815SP)

●⊕ビット	サイズ(mm)	部品番号	価格	適用モデル
	軽天用	2-25 A-49959	250円	FS440D
		2-25 A-44183		FS440D
		3-25 *784213-8		(6825SP 6822 6823)
●コネクトビット 6.35-60		A-44270 (マグネット付)	2,200円	

●六角用ストップリング ヘクスボルトの締付け深さ調節用。	部品番号	価格	適用モデル
	323348-6	1,500円	(6800)
●ストップリング44 ⊕ビット65用	321417-7	1,700円	6801N (6800PV)
●ストップリング38 ソケットビット用	321307-4	950円	6801N (6800B-6800PV)

●ルーフボルト用 ルーフボルトの 締付けに	コネクトビット6-59 コンプレッションスプリング フロントガイド ドライブガイド	部品番号	価格	適用モデル
		M6用 フロントガイド10	192190-4	6,700円 6801N
		M8用 フロントガイド14	192191-2	

別販売品 オートパックスクリュードライバ

③① ボードネジ・コンストBバック・石こうボードと木下地の固定。
(ダクメタル)
石こうボードと鋼製下地 (0.8mm以下) の固定。
石こうボードと木下地、鋼製下地 (0.8mm以下) の固定。
フレキBバック・・・コンパネ、合板と木下地の固定。
コースウッドバック・・・コンパネ。

●印は以下の認定取得品です。(GB-R:普通石こうボード-GB-F:強化石こうボード/厚さは全て12.5mm)
※認定一覧はP176を参照下さい。

枠組壁工法耐力壁(GB-R).....認定番号: TBFC-0034 木造軸組壁工法耐力壁(GB-R).....認定番号: FRM-0176
枠組壁工法耐力壁(GB-F).....認定番号: TBFC-0058 品確法第58条軸組工法耐力壁(GB-R).....認定番号: 第707号

*:2×4認定ビス
●:ノンクロム=環境に配慮し、表面処理には六価クロム、鉛、カドミウムなどの有害物質は一切使用していません。

形式	色	径×長さ(mm)	部品番号	価格	梱包単位	適用モデル
コンストBバック(木下地、鋼製下地用)	無地	4×25	●A-50398	3,700円	1箱1,000本入 (1連100本×10連)	6840 6841 6832 6833 6834 6836 6837 6831D FR440D
			●A-50521	3,400円		
		4×28★	●A-50407	4,200円		
			●A-40537	3,900円		
		4×32★	●A-50413	4,700円		
			●A-40543	4,400円		
		4×40★	●A-50429	5,400円		
			●A-40559	5,000円		
		4×25	●A-50354	3,700円		
			●A-12398	3,400円		
		4×28★	●A-50360	4,200円		
			●A-12407	3,900円		
		4×32★	●A-50376	4,700円		
			●A-12413	4,400円		
4×40★	●A-50382	5,400円				
	●A-12429	5,000円				
白ペーシユ	無地	4×40★	●A-13655	7,900円	1箱1,000本入 (1連50本×20連)	6842L
		4×25	●A-13063	6,200円		
		4×28★	●A-13085	6,700円		
		4×32★	●A-13100	7,400円		
		4×40★	●A-13661	7,900円		
		3.5×25	A-13116	3,200円		
ラバウコ ビッド	無地	3.5×28	A-13122	3,500円	1箱500本入 (1連50本×10連)	(6834 6832)
		3.5×32	A-13138	3,900円		
		3.5×40	A-13144	5,000円		
		3.8×51	A-16667	3,500円		
3.8×57	A-16673	3,900円				

③① ボードネジ

●カラー連結ビス (コイルタイプ)

木材への
クイツキが良好
二条ねじ

材質: 鉄
表面処理: ノンクロム
頭径: 8.2mm

25mm RS3925DC(アオ)

28mm RS3928DC(アカ)

32mm RS3932DC(ミドリ)

41mm RS3941DC(チャ)

※認定内容はP176を参照下さい。

形状	用途	長さ(mm)	頭径(mm)	型式	部品番号	価格	梱包単位	適用モデル
木質下地	木質下地	25	3.9	RS3925DC(アオ)	F-70814	11,000円	1箱 4,000本入 (1連100本× 20巻×2巻)	6841R FR451D
		28		RS3928DC(アカ)	F-70827	11,500円		
		32		RS3932DC(ミドリ)	F-70830	12,400円		
		41		RS3941DC(チャ)	F-70843	15,500円		

③① ボードネジ

●連結ビス (コイルタイプ)

材質: 鉄
表面処理: ノンクロム
頭径: 8.2mm

形状	用途	長さ(mm)	頭径(mm)	型式	部品番号	価格	梱包単位	適用モデル
木質下地	木質下地	25	3.8	RS3825DG	F-70126	11,000円	1箱 4,000本入 (1連100本× 20巻×2巻)	6841R FR451D
		28		RS3828DG	○F-70139	11,500円		
		32		RS3832DG	○F-70142	12,400円		
		41		RS3841DG	○F-70155	15,500円		
鋼製下地	鋼製下地	41	3.5	RS3541DG*	F-70113	16,700円		

③① ⊕ビット (5本組)	サイズ(mm)	部品番号	価格	適用モデル
	2-120L	A-72403	2,500円	FR451D
	2-122L	A-45858	3,000円	6840-6841/R(FR440D)
	2-162L	A-48636	3,200円	6842L
	2-132	A-16536	3,000円	(6832・6833・6836・6837)
	2-146	A-19825	3,200円	(6834)
	2-117	A-12697	2,400円	(6831D)

●延長ハンドルセット品 (床張り作業が立て行えます)	部品番号	価格	適用モデル
	194500-1	8,500円	6840-6841/R-FR440D
	192501-3	8,500円	(6832・6833・6834) 6836・6837

●幅広フック 脚立や足場等へ引っ掛け可能	部品番号	価格	適用モデル
	345736-7	170円	FR451D
●キャップ	422693-7	240円	FR451D

別販売品 アングルインパクトドライバ

③② ストレートアタッチメント 奥まった場所へのネジ締め。φ31	部品番号	価格	適用モデル
	A-43103	5,700円	TLO60D TLO61D
③③ ラチェットアタッチメント 狭い場所やコーナーでのボルト締め。φ35	A-43119	13,400円	TLO64D (6940D)

③④ ソケットアダプタアッセンブリ ラチェットアタッチメントを併用して下さい。	角ドライブ(sq)	部品番号	価格	適用モデル
	9.5mm	A-43125	1,700円	TLO60D TLO61D TLO64D
	12.7mm	A-43131		
③⑤ ソケットアッセンブリ ラチェットアタッチメントを併用して下さい。	サイズ(mm)	部品番号	価格	適用モデル
	17-31	A-43147	1,700円	(6940D)
	17-33	A-43153		
	19-33	A-43153		

※在庫僅少品 ()内のモデルは生産中止モデルです。

充電式インパクトレンチ

40V Li-ion max
XGT Next Generation Technology
次世代の領域へ導く、さらなるパワー。

01 正逆転オートストップモード 連続した仮締め作業や、緩め作業時のナット脱落防止に。(各3段階)

モード	※1	1	2	3	モード 説明用動画
正 転 時	打撃開始後:	すぐに回転停止	約0.5秒で回転停止	約1秒で回転停止	TW001G TW007G TW004G
		TW001G 鉄骨作業の仮締めなど	トラックタイヤの仮締めなど	重機のメンテナンスなど	
		TW007G/TW700D 配管の接合など	鉄骨材の仮締めなど	大型鉄骨の仮締めなど	
逆 転 時	打撃終了後:	すぐに回転停止	約0.2、0.3秒で回転停止	低速回転 ※停止はしません	TW007G TW004G
		TW001G 全用途に	全用途に(約0.2秒)	230min ⁻¹	
		TW007G/TW700D 足場の締付けなど	足場の解体(約0.3秒)	230min ⁻¹	
	TW004G/TW300D	ナットの脱落防止に(約0.2秒)	300min ⁻¹		

02 スイッチ全速モード

トリガを少し引けば、一気に全速回転*。
効率良く連続作業が行え、疲労も軽減。
※設定した打撃力の最大回転数。

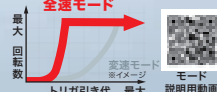

打撃力
4段切替

作業に応じて、打撃力を細かく選択可能。

■Cスプリング式ソケット抜け落ち防止 ■バッテリー保護回路

Li-ion 40V MAX POWER APT IP56 本体 防じん・防水 IP56 バッテリー 防じん・防水 LED ライト V 無段変速 ブレーキ付 正逆転両用 IP65 ケース付 ケース付 TW004G

1,350N・m (1,376kgf・cm) ※3
最大締めトルク **2,050N・m** ※4
高負荷連続作業に強い
バッテリー2本連続使用可能
※40℃環境 M16 (F10T)
連続締めバッテリー2本使用時。

ソケット別売 217
角ドライブ 19mm

2.5 Ah TW001GRDX 100,300円
19分(実用充電) 28分(フル充電)
バッテリー BL4025 × 2本・充電器 DC40RA・ケース付

本体のみ TW001GZ 51,900円
バッテリー・充電器・ケース別売

650N・m (6,628kgf・cm) ※5
最大締めトルク **1,100N・m** ※6
高負荷連続作業に強い
バッテリー2本連続使用可能
※40℃環境 M16 (F10T)
連続締めバッテリー2本使用時。

ソケット別売 170
角ドライブ 12.7mm

2.5 Ah TW007GRDX 92,300円
19分(実用充電) 28分(フル充電)
バッテリー BL4025 × 2本・充電器 DC40RA・ケース付

本体のみ TW007GZ 43,900円
バッテリー・充電器・ケース別売

320N・m (3,263kgf・cm) ※7
最大締めトルク **630N・m** ※8
高負荷作業に強い
バッテリー2本連続使用可能
※40℃環境 M16 (10.9) 連続締めバッテリー2本使用時。

ソケット別売 144
角ドライブ 12.7mm

2.5 Ah TW004GRDX 80,300円
19分(実用充電) 28分(フル充電)
バッテリー BL4025 × 2本・充電器 DC40RA・ケース付

本体のみ TW004GZ 31,900円
バッテリー・充電器・ケース別売

充電式インパクトレンチ

18V
800N・m (8,160kgf・cm)
18Vクラス最強の圧倒的ハイパワー
(当社比。2020年6月現在、当社調べ)
打撃力3段切替
強: 800N・m 中: 600N・m 弱: 300N・m

ソケット別売 229

6.0 Ah TW1001DRGX 95,000円 55分
バッテリー BL1860B × 2本・充電器 DC18RC・ケース付

本体のみ TW1001DZ 47,300円
バッテリー・充電器・ケース別売

18V
600N・m (6,118kgf・cm)
正逆転オートストップモード
■パワーと軽さを両立したミドルクラス
■Cスプリング式ソケット抜け落ち防止

ソケット別売 170

6.0 Ah TW700DRGX 87,200円 27分(実用充電) 40分(フル充電)
バッテリー BL1860B × 2本・充電器 DC18RF・ケース付

本体のみ TW700DZ 39,500円
バッテリー・充電器・ケース別売

18V
300N・m (3,060kgf・cm)
正逆転オートストップモード
■小型化でさらに軽快、トルク向上で
締付けスピード40%アップ(当社従来機比)
■Cスプリング式ソケット抜け落ち防止

ソケット別売 144

6.0 Ah TW300DRGX 75,500円 27分(実用充電) 40分(フル充電)
バッテリー BL1860B × 2本・充電器 DC18RF・ケース付

本体のみ TW300DZ 27,900円
バッテリー・充電器・ケース別売

モデル No.	角ドライブ sq(mm)	締付け能力		打撃 モード	回転数 (min ⁻¹)/[回/分]	打撃数 (min ⁻¹)/[回/分]	電源 (V)	1充電あたりの作業量(目安)/締付け※1		質量 (kg/バッテリー含む)	振動3軸合成値※10 (m/s ²)	標準付属品
		普通ボルト	高力ボルト					M24(F10T) (約1.5秒締付け時)	M27(F10T) (約2秒締付け時)			
TW001G	19	M12~M36	M10~M27	4(最速) 3(強) 2(中) 1(弱)	0~1,800 0~1,400 0~1,100 0~950	0~2,300 0~2,200 0~2,100 0~1,900	直流36 (40Vmax) ※9	M24(F10T) (約1.5秒締付け時)	M27(F10T) (約2秒締付け時)	3.8	17.5	フック
TW007G	12.7	M10~M24	M10~M16	4(最速) 3(強) 2(中) 1(弱)	0~2,300 0~1,900 0~1,200 0~600	0~2,900 0~2,700 0~1,900 0~1,200	直流36 (40Vmax) ※9	高力ボルト M16(F10T) (約2秒締付け時)	約200本	2.6	19.7	
TW004G	12.7	M10~M20	M10~M16	4(最速) 3(強) 2(中) 1(弱)	0~3,200 0~2,600 0~2,600 0~1,000	0~4,000 0~3,400 0~2,600 0~1,800	直流36 (40Vmax) ※9	高力ボルト M16(10.9) (約1.5秒締付け時)	約280本	1.8	16.5	
TW1001D	19	M12~M30	M10~M22	強 中 弱	0~1,800 0~1,000 0~900	0~2,200 0~2,000 0~1,800	直流18	M20(F10T) 締付け時間約2.0秒 約220本	M22(F10T) 締付け時間約4.5秒 約90本	3.7	15.5	
TW700D	12.7	M10~M24	M10~M16	最速 強 中 弱	0~2,200 0~1,900 0~1,200 0~500	0~2,700 0~2,400 0~1,700 0~1,000	直流18	高力ボルト M16(F10T) (2秒締付け時)	約290本	2.6	19.0	
TW300D	12.7	M10~M20	M10~M16	最速 強 中 弱	0~3,200 0~2,600 0~1,800 0~1,000	0~4,000 0~3,400 0~2,600 0~1,800	直流18	高力ボルト M16 (2.8秒締付け時)	約370本	1.8	12.5	

※1 数値は参考値です。バッテリーの充電状態や作業条件により異なります。 ※2 IP表示をしている製品は粉じんや水による影響を受けにくいように設計されていますが、故障しないことを保証するものではありません。
 ※3 2021年6月現在、国内モデルにおいて(締付け条件:3秒締付け時/M30ボルト)当社調べ。 ※4 3秒以内に緩められるナット(M30)の締付けトルク。 ※5 締付け条件:3秒締付け時/M22ボルト。
 ※6 3秒以内に緩められるナット(M27)の締付けトルク。 ※7 締付け条件:3秒締付け時/M16ボルト。 ※8 3秒以内に緩められるナット(M22)の締付けトルク。 ※9 40Vmaxは満充電時のバッテリー電圧を表しています。
 ※10 EN60745-2-2(TW300D)はEN62841-2-2)規格に基づき測定。

000N・m 最大締付けトルク LED ライト 付 V 無段変速 ブレーキ付 正逆転両用 IP65 ケース付 ケース付 00分 充電時間(目安) バッテリー、充電器に関しては P.8、22、23 を参照してください。

リチウム

穴あけ
締付け
ハツリ

曲げ
切断

集じん

充電式

研削

レーザー

吊り下げ

エア

カンナ
木工機

溝切り
ホゾ穴

発電・溶接
プラズマ等

チェーン

園芸

高圧洗浄

他充電製品
アクセサリ

充電式インパクトレンチ

14.4V **255N・m**
(2,600kgf・cm)

Li-Ion

APT

147

ソケット別売

逆転オートストップ + 打撃力
ストップ + 3段切替

■ C スプリング式

6.0 Ah **TW284DRGX**
71,300円 55分

バッテリー BL1460B × 2本
充電器 DC18RC・ケース付

本体のみ **TW284DZ**
26,500円

バッテリー・充電器
ケース別売

LEDライト V 無段変速 2 スピード ブレーキ付 正逆転両用 100V/200V

18V **180N・m**
(1,835kgf・cm)

Li-Ion

APT

151

ソケット別売

逆転オートストップモードを
動画でチェック

■ C スプリング式

6.0 Ah **TW181DRGX**
73,000円

バッテリー BL1860B × 2本
充電器 DC18RF・ケース付

27分(実用充電) 40分(フル充電)

3.0 Ah **TW181DRFX**
66,100円

バッテリー BL1830B × 2本
充電器 DC18RF・ケース付

17分(実用充電) 22分(フル充電)

本体のみ **TW181DZ**
25,400円

バッテリー・充電器・
ケース別売

LEDライト V 無段変速 2 スピード ブレーキ付 正逆転両用 100V/200V

10.8V **155N・m**
(1,580kgf・cm)

Li-Ion

APT

150

ソケット別売

逆転オートストップ

■ C スプリング式

4.0 Ah **TW161DSMX**
45,800円 60分

バッテリー BL1040B × 2本
充電器 DC10SA・ケース付

本体のみ **TW161DZ**
22,900円

バッテリー・充電器・
ケース別売

LEDライト V 無段変速 2 スピード ブレーキ付 正逆転両用 100V/200V

インパクトレンチ 各種ボルト・ナットの締付け、取り外しに

150N・m
(1,530kgf・cm)

■軽量 1.4kg

233

ソケット別売

6953
41,000円

コード5m・ケース付

6953SP
41,000円

コード10m・ケース別売

6953SPK
42,700円

コード10m・ケース付

6953
SPKのみ

LEDライト V 無段変速 2 スピード ブレーキ付 正逆転両用 100V/200V

高速 250N・m **低速 185N・m**
(2,550kgf・cm) (1,887kgf・cm)

■強力パワー&軽量 2.1kg

250

TW0250
44,800円

ソケット付

TW0250SP
43,400円

ソケット別売

LEDライト V 無段変速 2 スピード ブレーキ付 正逆転両用 100V/200V

294N・m
(3,000kgf・cm)

■樹脂ボディの軽量タイプ

275

6905H
45,500円

ソケット付

6905HSP
44,100円

ソケット別売

LEDライト V 無段変速 2 スピード ブレーキ付 正逆転両用 100V/200V

インパクトレンチ 各種ボルト・ナットの締付け、取り外しに

350N・m
(3,570kgf・cm)

■土台緊結皿座金の締付け対応
■高トルク、パワフル締付け
■高剛性ボディ

283

TW0350
58,800円

ソケット付

TW0350SP
57,000円

ソケット別売

LEDライト V 無段変速 2 スピード ブレーキ付 正逆転両用 100V/200V

588N・m
(6,000kgf・cm)

■高剛性及びハイパワー

325

6906
74,100円

ソケット付

LEDライト V 無段変速 2 スピード ブレーキ付 正逆転両用 100V/200V

1,000N・m
(10,200kgf・cm)

■ハイパワー 1,300W & コンパクトボディ

375

TW1000
138,600円

ソケット付

LEDライト V 無段変速 2 スピード ブレーキ付 正逆転両用 100V/200V

モデル No.	角ドライブ sq (mm)	締付け能力		打撃モード	回転数 (min ⁻¹) [回転/分]	打撃数 (min ⁻¹) [回/分]	電源 (V)	1 充電あたりの作業量(目安) / 締付け※1		質量 (kg/バッテリー含む)	振動3軸合成値※2 (m/s ²)	標準付属品	
		普通ボルト	高力ボルト					高力ボルト M16 (3秒締付け時)	高力ボルト M12				
TW284D	12.7	M10~M20	M10~M16	強 0~2,800 中 0~2,100 弱 0~1,600	0~2,800	0~3,500	直流14.4	約270本	DRG: 約1,100本 DRF: 約550本	1.6	14.0	フック	
TW181D	12.7	M8~M16	M6~M12	強 0~2,400 弱 0~1,300	0~2,400	0~2,000	直流18	高力ボルト M12	DRG: 約1,100本 DRF: 約550本	1.2	10.5	フック	
TW161D	12.7	M8~M16	M6~M12	強 0~2,400 弱 0~1,300	0~2,400	0~2,000	直流10.8 (スライド式)	高力ボルト M12	DRG: 約1,100本 DRF: 約550本	1.2	8.0	フック	
モデル No.	角ドライブ sq (mm)	締付け能力		回転数 (min ⁻¹) [回転/分]	打撃数 (min ⁻¹) [回/分]	電源 (V)	電流 (A)	消費電力 (W)	質量 (kg)	コード (m)	振動3軸合成値※2 (m/s ²)	標準付属品	
6953	12.7	普通ボルト	高力ボルト										ソケット付仕様のみのみ
6953	12.7	M10~M16	M8~M12	0~3,000	0~3,000	単相100	2.9	280	1.4	5 (SP/SPK-10m)	8.5	ソケット17-38 19-52, 21-38(各1個)	—
TW0250	12.7	高速 M10~M20 低速 M10~M18	高速 M10~M14 低速 M 8~M12	高速 0~2,300 低速 0~1,900	高速 0~2,300 低速 0~1,800	単相100	5.3	500	2.1	5	11.0	ソケット19-38 22-38, 24-45(各1個)	—
6905H	12.7	M12~M20	M12~M16	2,200	2,600	単相100	4.9	470	2.3	2.5	6.0	ソケット19-38 22-38, 24-45(各1個)	—
TW0350	12.7	M12~M22	M12~M16	2,000	2,000	単相100	4.2	400	2.9	5	11.5	ソケット19-38 22-38, 24-45(各1個)	—
6906	19	M16~M22	M16~M20	1,700	1,600	単相100 単相200	11 5.5	1,050	5	2.5	16.5	ソケット32-52	サイドグリップ
TW1000	25.4	M22~M30	M22~M24	1,400	1,500	単相100 単相200	15 7.5	1,300	8.4	2.5	17.5	ソケット41-80	サイドグリップ

※1 数値は参考値です。バッテリーの充電状態や作業条件により異なります。 ※2 EN60745-2-2 (TW181D/161DはEN62841-2-2) 規格に基づき測定。 バッテリー、充電器に関してはP 22、23、24を参照してください。

000N・m (000kgf・cm) 最大締付けトルク 二重絶縁 LEDライト付 V 無段変速 2 スピード ブレーキ付 正逆転両用 100V/200V 100V, 200V 仕様有り、200V 仕様の製品は納期を販売店に確認してください。 ケース付 スチールケース付 スチールケース付 00分 充電時間(目安) このマークの中の番号はカーボンブラシの取り替え時期です。

01 穴あけ・締付け

充電式シャーレンチ

804N・m (8,200kgf・cm) **Li-ion** 18V・18V **36V** **APT**

■電源環境に左右されない充電式

6.0 Ah WT310DPG2
408,900円 55分(2本同時)
バッテリーBL1860B×2本付
2口急速充電器DC18RD
ショルダベルト・ケース付

WT310DZK
352,800円
ショルダベルト・ケース付
バッテリー・充電器別売

シャーレンチ

588N・m (6,000kgf・cm) **804N・m** (8,200kgf・cm)
(6920NB) (6922NB)

■M16、20用 6920NB
■M16、20、22用 6922NB
■軽量&バランスの良いボディ

(なめり防止機構付)
6920NB
262,500円
6922NB
352,800円

※印は6922NBの寸法

1,100N・m (11,220kgf・cm) **トルシア形超高カボルト 22対応**

■トルシア形 M20、22、24用
■高トルク締付け&優れた耐久性

(なめり防止機構付)
6924N
479,900円

回転角レンチ

570N・m (5,800kgf・cm) **850N・m** (8,700kgf・cm)
(6920ANW) (6924ANW)

■ナット回転角法による本締め
■M16・20(6920ANW) M20・22・24(6924ANW)
■超高カボルトM16(6920ANW) M20・22(6924ANW)
(トルシア型ボルトは不可)

※印は6924ANWの寸法

6920ANW
461,000円
6924ANW
504,000円

一次締めレンチ

118N・m (1,200kgf・cm) **176N・m** (1,800kgf・cm) **225N・m** (2,300kgf・cm)
M16 M20・M22 M24

■M16、20、22、24用
■トルシア形高カボルトの一次締めに

締付け調整が可能なダイヤル式

6922K
207,900円

120N・m (1,200kgf・cm) **180N・m** (1,800kgf・cm) **250N・m** (2,600kgf・cm)
M16 M20・M22 M24

■M16、20、22、24用
■反力受けにより高カ六角ボルト、トルシア形高カボルト両対応

締付け調整が可能なダイヤル式

6924KH
236,300円

橋梁用一次締めレンチ

450N・m (4,600kgf・cm)

■M22専用
■締付けボルト軸力60%に対応した橋梁一次締め専用機

締付け調整が可能なダイヤル式

6922KR
328,700円

モデル No.	締付け能力		回転数 (min ⁻¹) [回転/分]	電源 (V)	1充電あたりの作業量(目安)/締付け※1 (kg/バッテリー1個)	質量 (kg)	コード (m)	標準付属品	
	HTB	SHTB							
WT310D	M16・M20・M22	M16・M20	14	直流36 (18V×2)	約380本	7.1		アウト・インナスリーブM20、M22用(各1個) ⊙ドライブ・ショルダベルト	
モデル No.	締付け能力	最大締付けトルク (N・m) [kgf・cm]	回転数 (min ⁻¹) [回転/分]	電源 (V)	電流 (A)	消費電力 (W)	質量 (kg)	コード (m)	標準付属品
6920NB	M16・M20	588[6,000]	26	単相100 単相200	14 7	1,330	4.3	2.5	アウトスリーブ インナスリーブ M16、M20用(各1個)・⊙ドライブ
6922NB	M16・M20・M22	804[8,200]	18	単相100 単相200	17 7	1,330	4.8	2.5	アウトスリーブ インナスリーブ M20、M22用(各1個)・⊙ドライブ
6924N	M20・M22・M24	1,100[11,220]	17	単相100 単相200	11 5.5	1,050	7.4	2.5	アウトスリーブ インナスリーブ M24用(各1個)・⊙ドライブ
6920ANW	M16・M20	570[5,800]	26	単相100 単相200	14 7	1,330	5.0 (スリーブなし)	2.5	スリーブ20セット品(本機取付) スリーブ16セット品・⊙ドライブ
6924ANW	M20・M22・M24	850[8,700]	16	単相100 単相200	14 7	1,330	5.9 (スリーブなし)	2.5	スリーブ22セット品(本機取付) スリーブ24セット品・⊙ドライブ
6922K	M16・M20・M22・M24	M16 [1,180] M20・22 [1,800] M24 [2,300]	120	単相100 単相200	14 7	1,330	4.1 (スリーブなし)	2.5	アウトスリーブ インナスリーブ M20、M22用(各1個)・⊙ドライブ
6924KH	M16・M20・M22・M24	M16 [1,200] M20 [1,800] M24 [2,600]	120	単相100 単相200	14 7	1,330	4.1 (スリーブなし)	2.5	スリーブM20、M22用(各1個)・⊙ドライブ
6922KR	M22	450[4,600]	31	単相100 単相200	14 7	1,330	4.6 (スリーブなし)	2.5	アウトスリーブ インナスリーブ M22用(各1個)・⊙ドライブ

別販売品 シャーレンチ・回転角レンチ・一次締めレンチ

●アウトスリーブ ●インナスリーブ

種類	サイズ	アウトスリーブ		インナスリーブ		適用モデル		
		部品番号	価格	部品番号	価格			
充電式シャーレンチ・シャーレンチ用	M16用	A-12778	5,700円	A-12809	8,000円	6920NB		
	M20用	A-12784		A-12815		WT310D		
	M22用	A-40995		A-12821		6922NB		
	M16	81	A-19255	6,200円	A-19249	9,000円	6920NB	
		100	A-50223	22,000円	A-50164	32,000円		
		200	A-50239	31,700円	A-50170	51,700円		
		48	A-50310	9,500円	A-50304	12,000円		6924N
		83	A-19277	6,200円	A-19261	9,000円		
		100	A-50245	17,500円	A-50186	28,400円		
	M20	200	A-50251	31,700円	A-50192	51,700円	6920NB	
		85	A-48402	10,500円	A-48418	13,500円	WT310D・6922NB	
		48	-	-	A-41442	12,000円	6924N	
M22	49	A-41420	9,500円	-	-			
	100	A-50267	17,500円	A-50201	28,400円	WT310D		
	200	A-50273	31,700円	A-50217	51,700円	6922NB		
M24-49	A-41436	9,500円	A-41458	12,000円	6924N			

●スリーブ	サイズ	6920ANW用	6924ANW用	6924KH用	(6924ANW用)	価格
		部品番号	部品番号	部品番号	部品番号	
M16用	A-50784	-	A-35829	A-49292	23,000円	
M20用	A-50790	A-49301	A-35835	A-49301	25,000円	
M22用	-	A-49317	A-37605	A-49317	27,000円	
M24用	-	A-49323	A-35857	A-49323	29,000円	

000N・m (000kgf・cm) 最大締付けトルク
ブレーキ付 二重絶縁 電子制御
100V・200V 仕様有り。200V 仕様の製品は納期を販売店に確認してください。
ケース付 スチールケース付
00分 充電時間(目安)
このマークの中の番号はカーボンブラシの呼び番号です。

()内のモデルは生産中止モデルです。

リチウム
六あけ
締付け
石工穴あけ
ハッリ
曲切
断
集じん
充電式
クリーナー
研削
磨削
レーザ
ー
吊り下
げハン
エア
木工機
溝切り
ソ
発電・溶
接
ソ
チ
エン
園芸
高圧洗
浄
他充電製
品
アクセサ
リ

01 穴あけ・締付け

別販売品は P52、53 を参照

リチウム
六あけ
締付け
石工穴あけ
ハソリ
曲切
断
集じん
充電式
クリーナ
研磨
削
レーザ
ー
吊り下
げハン
エ
ア
カン
ナ
溝切
り
ホソ
穴
発電
溶接
プラ
ズマ
等
ソー
エン
園芸
高圧
洗浄
他充
電製
品
アク
セサ
リ

電気ドリル 使いやすさ、パワー、耐久性、いずれも充実のラインナップ

<p>13mm 鉄工 30mm 木工</p> <p>■強力 850W</p> <p>6305 22,700円</p> <p>☐ 322</p>	<p>13mm 鉄工 30mm 木工</p> <p>■強力 850W & ブレーキ付</p> <p>6305A 24,400円</p> <p>☐ 322</p>	<p>13mm 鉄工 30mm 木工</p> <p>■キリの抜き取りがラクな逆転付 ■強力 850W</p> <p>6304R 29,300円</p> <p>☐ 322</p>	<p>13mm 鉄工 38mm 木工</p> <p>■高トルクで重穿孔も 余裕でこなす</p> <p>6304LR 30,700円</p> <p>☐ V ☐ 322</p>	<p>13mm 鉄工 36mm 木工</p> <p>■パワフル大径穴あけ & 高い保持力</p> <p>DS4011 31,300円</p> <p>☐ ☐ 408</p>
--	---	---	---	--

高速ドリル 2スピードドリル 四段変速ドリル 無段変速ドリル 穴あけの位置決めがラク

<p>6.5mm 鉄工 15mm 木工</p> <p>■小型・軽量+ ハイパワーモータ搭載</p> <p>DP2010 10,100円</p> <p>☐ V ☐ 407</p>	<p>13mm 鉄工 40mm 木工</p> <p>■ギヤ式2段変速 & 無段変速スイッチ採用</p> <p>DP4010 28,900円</p> <p>☐ 2 V ☐ 407</p>	<p>13mm 鉄工 30mm 木工</p> <p>■ALCコア、塩ビ用コア、 ホールソー等、大径穴あけに 便利な4段変速</p> <p>63004 30,700円</p> <p>☐ 76</p>	<p>10mm 鉄工 25mm 木工</p> <p>■小型・軽量</p> <p>6412 12,500円</p> <p>☐ V ☐ 75</p>	<p>10mm 鉄工 25mm 木工</p> <p>■コンパクトボディに ハイパワーモータ搭載</p> <p>6408 16,600円</p> <p>☐ ☐ V ☐ 407</p>
---	---	---	---	---

無段変速ドリル 座掘り用ドリル 電気ボーラー ユニドリル 椎茸栽培用ドリル

<p>13mm 鉄工 38mm 木工</p> <p>■抜群の耐久性 & ハイパワー</p> <p>DP4002 28,300円</p> <p>☐ V ☐ 407</p>	<p>65mm 座掘り 13mm 鉄工 30mm 木工</p> <p>■大径穴あけに威力を発揮 トルクミッタ付 ■キリの抜き取りがラクな 逆転付</p> <p>6304RT 34,200円</p> <p>☐ ☐ 322</p> <p>・座掘り用カットは 市販品をご使用 下さい。</p>	<p>13mm 鉄工</p> <p>■テコの応用で楽々穴あけ ■握りやすいグリップと 二重絶縁構造</p> <p>最大 541 / 最小 346 195 / 80 フトコロ : 80mm</p> <p>6305AW 47,300円</p> <p>☐ ☐ 322</p>	<p>10mm 鉄工 15mm 木工</p> <p>6mm 小ネジ</p> <p>■ドリル、スクレュードライバの 1台2役</p> <p>6000R 33,100円</p> <p>☐ V ☐ 75</p>	<p>12mm 木工</p> <p>■椎茸栽培用ほど木への 植菌孔あけに最適 ■高速10,000回転でさらに高性能 ■強度2倍以上アップした ストップボール付</p> <p>操作性に優れた スライドスイッチ</p> <p>DD2020 21,000円</p> <p>☐ 75</p>
---	---	--	--	---

モデル No.	最大穴あけ能力(mm)		チャック能力 (mm)	回転数 (min ⁻¹) [回転/分]	電源 (V)	電流 (A)	消費電力 (W)	質量 (kg)	コード (m)	標準付属品
	鉄工	木工								
6305/A	13	30	2~13	1,300	単相100	9.0	850	2.6	5	ストップボール・サイドグリップ・チャックキー-S13(763432-9)
6304R	13	30	2~13	1,100	単相100	9.0	850	2.6	5	ストップボール・サイドグリップ・チャックキー-S13(763432-9)
6304LR	13	38	2~13	0~600	単相100	7.5	710	2.6	2.5	サイドグリップ・チャックキー-S13(763432-9)
DS4011	13	36	2~13	600	単相100	7.9	750	2.7	2.5	サイドグリップ・チャックキー-S13(763432-9)
DP2010	6.5	15	0.5~6.5	0~4,200	単相100	3.9	370	1.0	2	チャックキー-S10(763418-3)
DP4010	高速8 低速13	高速25 低速40	1.5~13	高速0~2,900 低速0~1,200	単相100	7.6	720	2.2	2.5	ストップボール・サイドグリップ・チャックキー-S13(763430-3)
63004	13	30	2~13	500-600-1,100-1,300	単相100	7.0	650	3.2	2.5	チャックキー-S13(763432-9)
6412	10	25	1.5~10	0~3,000	単相100	4.7	450	1.2	2	チャックキー-S10(763418-3)
6408	10	25	0.8~10	0~2,500	単相100	5.6	530	1.4	2.5	-
DP4002	13	38	2~13	0~600	単相100	7.5	710	2.2	2.5	サイドグリップ・チャックキー-S13(763432-9)
6304RT	13	座掘り65 木工30	2~13	1,100	単相100	9.0	850	2.9	5	ストップボール・サイドグリップ・チャックキー-S13(763432-9)
6305AW	13	-	2~13	1,300	単相100	9.0	850	4.9	5	⊕ドライバ・スタンドベース・その他取付け部品一式・Vベース・ストップ・サブシュー・チャックキー-S13(763432-9)
6000R	鉄工10/木工	15/小ネジ6	1.5~10	0~2,600	単相100	3.8	360	1.6	2.5	⊕ビット2-45・サイドグリップ・チャックキー-S10(763415-9)
DD2020	-	12	0.5~6.5	10,000	単相100	5.3	500	1.3	2.5	ストップボールセット品/ス(け)13(781006-4)・チャックキー-S10(763418-3)

☐ 二重絶縁 ☐ キーレスチャック V 無段変速 ☐ 正逆転両用 2 2スピード ☐ ブレーキ付 ☐ トルクリミッタ ☐ クラッチ ☐ ケース付 ☐ スチールケース付 ☐ このマークの中の番号はカーボンブラシの呼び番号です。

充電式アングルドリル

40Vmax
XGT Next Generation Technology
次世代の領域へ導く、さらなるパワー。



**大径穴あけを
パワフルに**

使いやすさを追求 (DA460D DA450D共通)

- 振り回されにくい
- 回転式ハンドル
- 安心のトルクリミット
- サイドグリップ付

※写真のビットは別売です (振り回され防止用)

13mm 50mm 118mm 159mm
鉄工 木工 座振り ホールソー

40Vmax
IPX6 本体
IP56 バッテリ ※3

回転式ハンドル 538
223

2.5 Ah DA001GRDX 100,800円
バッテリーBL4025x2本 19分(実用充電) 28分(フル充電)
充電器DC40RA・ケース付

本体のみ DA001GZK 56,700円
ケース付/バッテリー・充電器別売

LEDライト V 2 400分

充電式アングルドリル 各種配管などの大径穴あけをパワフルにこなす

13mm 50mm 118mm 159mm
鉄工 木工 座振り ホールソー

18V 36V APT
EVL

回転式ハンドル 538
223

6.0 Ah DA460DPG2 112,800円
バッテリーBL1860Bx2本 55分(2本同時) 27分(実用充電) 40分(フル充電)
2口急速充電器DC18RD・ケース付

本体のみ DA460DZK 56,700円
ケース付/バッテリー・充電器別売

LEDライト V 2 400分

13mm 38mm 65mm 127mm
鉄工 木工 座振り ホールソー

18V EVL APT

押さえやすい
ヘッド部 434
142

6.0 Ah DA450DRGX 86,900円
バッテリーBL1860Bx2本 27分(実用充電) 40分(フル充電)
充電器DC18RF・ケース付

本体のみ DA450DZK 41,800円
ケース付/バッテリー・充電器別売

LEDライト V 2 400分

充電式アングルドリル ヘッドハイト66mmセンターハイト23.5mm

18V 10mm 25mm
鉄工 木工

■18V Li-ion バッテリで
作業量向上(当社14.4V機比)

314
115 66
23.5

6.0 Ah DA350DRG 62,800円
バッテリーBL1860B 27分(実用充電) 40分(フル充電)
充電器DC18RF・ケース付

3.0 Ah DA350DRF 59,200円
バッテリーBL1830 22分
充電器DC18RA・ケース付

本体のみ DA350DZ 32,000円
バッテリー・充電器・ケース別売

LEDライト V 2 400分

★4.0Ah以上のバッテリーは一部対応しないモデルがあります。詳しくは営業所へお問い合わせください。

14.4V 10mm 25mm
鉄工 木工

■コンパクトヘッド
&豊富な作業量

314
97 66
23.5 注1

3.0 Ah DA340DRF 56,300円
バッテリーBL1430 22分
充電器DC18RA・ケース付

本体のみ DA340DZ 30,600円
バッテリー・充電器・ケース別売

LEDライト V 2 400分

注1:ブルーラインのバッテリーBL1430は使用できません。
★4.0Ah以上のバッテリーは一部対応しないモデルがあります。詳しくは営業所へお問い合わせください。

充電式アングルドリル

10.8V スライド式 10mm 12mm
鉄工 木工

■世界最短※ヘッドハイト63mm
センターハイト23.5mm

313
86 63
23.5

10.8V充電式アングルドリルにおいて、2017年8月現在当社調べ。

1.5 Ah DA332DSH 26,500円
バッテリーBL1015 22分
充電器DC10SA・ケース付

本体のみ DA332DZ 15,600円
バッテリー・充電器・ケース別売

LEDライト V 2 400分

10.8V 10mm 12mm
鉄工 木工

■「細径+コンパクト」超軽量1.0kg
■ヘッドハイト66mmセンターハイト23.5mm

298
77 66
23.5

7.3 Ah DA330DW 25,500円
バッテリーBL1013 50分
充電器DC10WA・ケース付

本体のみ DA330DZ 15,600円
バッテリー・充電器・ケース別売

LEDライト V 2 400分

アングルドリル 穴あけが困難な狭い場所に最適

10mm 25mm
鉄工 木工

■コンパクトヘッド
&高輝度LEDライト付

270
66
23.5

DA3010F 28,400円

LEDライト V 407

13mm 38mm
鉄工 木工

■2x4住宅の各種配管など、
狭い場所への穴あけに
■高速、低速の組替えが簡単

413
144
26

DA4000LR 41,800円

LEDライト V 322 出荷時は低速に設定。

タツパ

6mm 8mm
ネジ立て能力(鉄) ネジ立て能力(アルミ・鋼鉄)

■鉄板や樹脂へのネジ立て作業に
便利なトルク調整機構付

388

6806B 36,800円

LEDライト 75

卓上ボール盤

13mm 24mm
鉄工 木工

■ベルトの掛け替えて
最大5段階変速
■テーブル
左右45°傾斜

165
580
104
最大255

振り 208mm
フトコロ104mm
チャックからテーブル面の距離 165mm
チャックからベース面の距離 255mm
キリの最大送り寸法 52mm
チャック能力2~13mm

TB131 38,700円

モデル No.	最大穴あけ能力(mm)		回転数 (min ⁻¹) [回転/分]	チャック能力 (mm)	電源 (V)	1充電あたりの作業量(目安)※2			質量 (kg)	標準付属品
	鉄工	木工				穴あけ	締付け	コード(m)		
DA001G	鉄工 13/木工 50	座振り 118 ホールソー 159	高速 0~1,500 低速 0~400	2~13	※1 直流36 (40Vmax)	木工穴あけ (ラフ径21×板厚30mm)…約360本 (ラフ径50×板厚30mm)…約200本	5.3 (バッテリー含む)	サイドグリップ・六角棒スパナ チャックキー-S13(763251-3)		
DA460D	鉄工 13/木工 38	座振り 65 ホールソー 127	高速 0~1,400 低速 0~350	2~13	直流36 (18Vx2)	木工穴あけ (ラフ径21×板厚30mm)…約860本 (ラフ径50×板厚30mm)…約480本	6.0 (バッテリー含む)	サイドグリップ・六角棒スパナ チャックキー-S13(763251-3)		
DA450D	鉄工 13/木工 38	座振り 65 ホールソー 127	高速 0~1,400 低速 0~450	2~13	直流18	木工穴あけ (ラフ径21×板厚30mm)…約680本 (SPF径50×板厚38mm)…約140本	3.2 (バッテリー含む)	サイドグリップ・フック チャックキー・キーホルダ		
DA350D	10	25	0~1,800	1.5~10	直流18	DRG 穴あけ(木工キリ25mm)…約600本 DRF 締付け(木ネジ5.1×38mm)…約1,200本 約600本	1.6 (バッテリー含む)	キーホルダ・サイドグリップ・フック チャックキー-S10(763415-9)		
DA340D	10	25	0~1,700	1.5~10	直流14.4	穴あけ(木工キリ25mm)…約200本 締付け(木ネジ5.1×38mm)…約480本	1.5 (バッテリー含む)	チャックキー-S10(763450-7)		
DA332D	10	12	0~1,100	1.5~10	直流10.8 (スライド式)	穴あけ(木工キリ12mm)…約155本 締付け(木ネジ4.1×38mm)…約135本	1.2 (バッテリー含む)	チャックキー-S10(763450-7)		
DA330D	10	12	0~800	1.5~10	直流10.8 (差込式)	穴あけ(木工キリ12mm)…約80本 締付け(木ネジ4.1×38mm)…約100本	1.0 (バッテリー含む)	チャックキー-S10(763450-7)		
DA3010F	10	25	0~2,400	1.5~10	単相100	消費電力(W) 4.7 コード(m) 2.5	1.4	サイドグリップ チャックキー-S10(763415-9)		
DA4000LR	13	38	高速 0~900 低速 0~400	2~13	単相100	7.5 450	2.5	3.7 サイドグリップ(本機用)/アングル用各1個 六角棒スパナ5チャックキー-S13(763432-9)		
6806B	ネジ立て能力 鉄 6/アルミ・鋼鉄 8		ネジ立て 380 戻り 750	-	単相100	2.2 200	2.5	2 チャックキー-S10(763414-1)		
TB131	13	24	回転数 (min ⁻¹) [回転/分] 570,890,1,300,1,900,2,670(50Hz) 690,1,070,1,560,2,280,3,200(60Hz)	-	単相100	4.3(50Hz) 3.8(60Hz)	0.25kW (定格出力)	1.75	20 チャックキー(KK00000061) 六角棒スパナ	

※1 40Vmax は満充電時のバッテリー電圧を表しています。 ※2 数値は参考値です。バッテリーの充電状態や作業条件により異なります。 ※3 IP表示をしている製品は粉じんや水による影響を受けにくいように設計されていますが、故障しないことを保証するものではありません。バッテリーを装着した場合は、本体側の保護等級に準じます。

二重絶縁 LEDライト付 無段階変速 2スピード プレーキ付 正逆転両用 トルクリミット ケース付 充電時間(目安) 00分 このマークの中の番号はカーボンブラシの呼び番号です。 バッテリ、充電器に関しては P 8、22、23、24 を参照してください。

充電式震動ドライバドリル



次世代の領域へ導く、さらなるパワー。



40Vmax



IPX6 本体防水

IP56 バッテリー防じん・防水



150N・m (1,530kgf・cm) 剛性体※1 締付トルク



大径コアφ 220 対応・土台への座掘り穴あけスピード No.1

(2019年10月現在、当社調べ)

■重負荷作業性アップ



製品の動画がご覧になります。



電子クラッチ 41段

2.5 Ah HP001GRDX 93,600円

バッテリーBL4025×2本 充電器DC40RA・ケース付

19分(実用充電) 28分(フル充電)

本体のみ HP001GZ 45,200円

バッテリー・充電器・ケース別売



65N・m (663kgf・cm)

ミドルクラス最速の穴あけで作業能率を高める

(2020年11月現在、当社調べ)

■穴あけスピード約 35% アップ (超硬ドリルφ8mm・レンガ深さ30mm 当社 18V 機比)



製品の動画がご覧になります。



2.5 Ah HP002GRDX 76,700円

バッテリーBL4025×2本 充電器DC40RA・ケース付

19分(実用充電) 28分(フル充電)

本体のみ HP002GZ 28,300円

バッテリー・充電器・ケース別売



充電式震動ドライバドリル

18V 16mm コンクリート 140N・m (1,427kgf・cm) 剛性体締付トルク※1

- 170mmサイディング用 コアビット対応
- 重負荷連続作業に強い
- コンパクトで 取り回し快適



充電器 DC18RF・ケース付

6.0 Ah HP486DRGX 88,500円

バッテリーBL1860B×2本付

本体のみ HP486DZ 40,800円

バッテリー・充電器・ケース別売



18V 16mm コンクリート 125N・m (1,270kgf・cm)

- 170mmサイディング用 コアビット対応



充電器 DC18RC・ケース付

6.0 Ah HP481DRGX 84,200円

バッテリーBL1860B×2本付

本体のみ HP481DZ 38,800円

バッテリー・充電器・ケース別売



18V 16mm コンクリート 84N・m (860kgf・cm)



充電器 DC18RC・ケース付

6.0 Ah HP458DRGX 72,100円

バッテリーBL1860B×2本付

3.0 Ah HP458DRFX 65,100円

バッテリーBL1830×2本付

本体のみ HP458DZ 24,400円

バッテリー・充電器・ケース別売



モデル No.	最大穴あけ能力 (mm)		ネジ締め能力 (ネジ/mm)	チャック能力 (mm)	回転数		1 充電あたりの作業量 (目安) / 穴あけ ※3		電源 (V)	質量 (kg) (バッテリー別)	振動3軸合成値 (m/s ²) ※5	標準付属品
	鉄工	木工			(min ⁻¹) [回転/分]	(min ⁻¹) [回/分]	超硬ドリル 8mm・レンガ (深さ30mm)	木工キリ 21mm・ラワン材 (厚さ25mm)				
HP001G	20	20	10×90	1.5~13	高速 0~2,600 低速 0~650	高速 $0\sim39,000$ 低速 $0\sim9,750$	約400本	約800本・ラワン材 (厚さ30mm)	直流36 ^{※4} (40Vmax)	2.3	6.0 (震動ドリル) <math><2.5</math> (ドリル)	※6ビット2-65・ストップボール サイドグリップ・フック
HP002G	13	13	10×90	1.5~13	高速 0~2,200 低速 0~600	高速 $0\sim33,000$ 低速 $0\sim9,000$	約360本	木工キリ 15mm・ラワン材 (厚さ30mm) 約960本	直流36 ^{※4} (40Vmax)	1.9	9.0 (震動ドリル) <math><2.5</math> (ドリル)	※6ビット2-65 フック
HP486D	16	13	10×90	1.5~13	高速 0~2,100 低速 0~550	高速 $0\sim31,500$ 低速 $0\sim8,250$	約280本	木工キリ 21mm・ラワン材 (厚さ30mm) 約630本	直流18	2.3	8.0 (震動ドリル) ≥ 2.5 (ドリル)	※6ビット2-65 サイドグリップ・フック
HP481D	16	13	10×90	1.5~13	高速 0~2,100 低速 0~550	高速 $0\sim31,500$ 低速 $0\sim8,250$	約330本	約750本	直流18	2.3	6.5 (震動ドリル) <math><2.5</math> (ドリル)	※6ビット2-65・ストップボール サイドグリップ・フック
HP458D	16	13	10×90	1.5~13	高速 0~2,000 低速 0~400	高速 $0\sim30,000$ 低速 $0\sim6,000$	<math><DRGX>>約260</math>本 <math><DRFX>>約130</math>本	<math><DRGX>>約600</math>本 <math><DRFX>>約300</math>本	直流18	2.3	9.5 (震動ドリル) <math><2.5</math> (ドリル)	※6ビット2-65・ストップボール サイドグリップ・フック

※1 パネ等の無い剛性体に全速から瞬間的に負荷を与えた際の締付トルク。 ※2 IP 表示をしている製品は粉じんや水による影響を受けにくいように設計されていますが、故障しないことを保証するものではありません。バッテリーを装着した場合は、本体側の保護等級に準じます。 ※3 数値は参考値です。バッテリーの充電状態や作業条件により異なります。 ※4 40Vmaxは満充電時のバッテリー電圧を表しています。 ※5 EN60745-2-1 規格に基づき測定。

000N・m (100kgf・cm) 最大トルク

LEDライト付

無段変速

2スピード

ブレーキ付

正逆転両用

ワンスローフチャック (ロック機能付)

締付トルク 21段階

電子式締付トルク 41段階

ケース付

ケース付

充電時間 (目安)

このマークの中の番号は、カーボンブラシの呼び番号です。

バッテリー、充電器に関してはP 8、22、23 を参照してください。

リチウム
穴あけ
締付け
石工穴あけ
曲切
集じん
充電式
研削
レーザー
吊り下げ
エア

充電式震動ドライバドリル

18V 13mm コンクリート **60N・m** (610kgf・cm)

■コンパクト&作業能率アップ
(当社従来機比)



6.0 Ah **HP484DRGX**
72,100円 **55分**

バッテリーBL1860B×2本
充電器DC18RC・ケース付

本体のみ **HP484DZ**
24,400円

バッテリー・充電器・ケース別売



14.4V 13mm コンクリート **48N・m** (490kgf・cm)

■コンパクト&作業能率アップ
(当社従来機比)



6.0 Ah **HP474DRGX**
67,900円 **55分**

バッテリーBL1460B×2本
充電器DC18RC・ケース付

本体のみ **HP474DZ**
23,000円

バッテリー・充電器・ケース別売



18V 13mm コンクリート **40N・m** (408kgf・cm)

■コンパクトボディで取り回し快適



6.0 Ah **HP487DRGX**
69,600円

バッテリーBL1860B×2本
充電器DC18RF・ケース付

本体のみ **HP487DZ**
21,900円

バッテリー・充電器・ケース別売



18V 13mm コンクリート **40N・m** (408kgf・cm)

■コンパクトボディで取り回し快適



3.0 Ah **HP483DRFX**
59,600円 **22分**

バッテリーBL1830B×2本
充電器DC18RC・ケース付

本体のみ **HP483DZ**
20,800円

バッテリー・充電器・ケース別売



※在庫僅少品

カンナ
木工機
溝切り
ソ
高圧洗浄
他充電製品
アクセサリ

充電式震動ドライバドリル

14.4V 13mm コンクリート **38N・m** (390kgf・cm)

■コンパクトボディで取り回し快適



3.0 Ah **HP473DRFX**
58,300円 **22分**

バッテリーBL1430B×2本
充電器DC18RC・ケース付

本体のみ **HP473DZ**
20,500円

バッテリー・充電器・ケース別売



10.8V スライド式 8mm コンクリート **32N・m** (326kgf・cm)

■ブラシレスモータ採用でショート&パワフル
■手締め機能付



4.0 Ah **HP332DSMX**
42,600円 **60分**

バッテリーBL1040B×2本
充電器DC10SA・ケース付

本体のみ **HP332DZ**
19,700円

バッテリー・充電器・ケース別売



10.8V スライド式 8mm コンクリート **28N・m** (286kgf・cm)

■薄型ギヤ採用でさらに短く、耐久性も両立。
■軸受にボールベアリングを採用し、ビットを高精度保持
■手締め機能付



1.5 Ah **HP333DSHX**
29,200円 **22分**

バッテリーBL1015×2本
充電器DC10SA・ケース付

本体のみ **HP333DZ**
13,000円

バッテリー・充電器・ケース別売



10.8V 8mm コンクリート **22N・m** (224kgf・cm)

■3モード切替リング&小型・軽量1.0kg
■手締め機能付



1.3 Ah **HP330DWX**
30,600円 **50分**

バッテリーBL1013×2本
充電器DC10WA・ケース付

本体のみ **HP330DZ**
13,000円

バッテリー・充電器・ケース別売



モデル No.	最大穴あけ能力(mm)			ネジ締め能力 (木ネジ/mm)	チャック能力 (mm)	回転数 (min ⁻¹)[回/分]	打撃数 (min ⁻¹)[回/分]	1 充電あたりの作業量(目安)/穴あけ※1			電源 (V)	質量(kg) (バッテリー含む)	振動3軸合成値 (m/s ²)※2	標準付属品
	コンクリート	鉄工	木工					超硬ドリル	木工キリ	ネジ締め				
HP484D	13	13	38	10×90	1.5~13	高速 0~2,000 低速 0~500	高速 0~30,000 低速 0~7,500	約930本	木工キリ 9mm・ラワン材(厚さ30mm) 約1,860本	直流18	1.8	8.0(震動ドリル) <2.5(ドリル)	⊕ビット2-65 フック	
HP474D	13	13	38	10×90	1.5~13	高速0~2,000 低速0~500	高速0~30,000 低速0~7,500	約540本	木工キリ 9mm・ラワン材(厚さ30mm) 約1,320本	直流14.4	1.7	9.5(震動ドリル) <2.5(ドリル)	⊕ビット2-65 フック	
HP487D	13	13	木工 厚さ 36 35	6.0×75	1.5~13	高速0~1,700 低速0~500	高速0~25,500 低速0~7,500	超硬ドリル8mm ラワン材(厚さ30mm) 約500本	木工キリ9mm ラワン材(厚さ30mm) 約1,900本	直流18	1.6	10.5(震動ドリル) <2.5(ドリル)	⊕ビット2-65 フック	
HP483D	13	13	36	6.0×75	1.5~13	高速 0~1,700 低速 0~500	高速 0~25,500 低速 0~7,500	超硬ドリル 8mm・レンガ(深さ30mm)	木工キリ 21mm・ラワン材(厚さ25mm)	直流18	1.5	10.0(震動ドリル) <2.5(ドリル)	⊕ビット2-65 フック	
HP473D								約250本	約1,000本	直流14.4	1.4	10.0(震動ドリル) <2.5(ドリル)	⊕ビット2-65 フック	
HP332D	8	10	28	5.1×63	0.8~10	高速0~1,500 低速0~450	高速0~22,500 低速0~6,750	超硬ドリル 6.5mm レンガ(深さ30mm)	木工キリ 9mm ラワン材(厚さ30mm) 約760本	直流10.8 (スライド式)	1.2	12.5(震動ドリル) <2.5(ドリル)	⊕ビット2-65 フック	
HP333D	8	10	21	5.1×63	0.8~10	高速0~1,700 低速0~450	高速0~22,500 低速0~6,750	—	約90本	直流10.8	1.1	13.0(震動ドリル) <2.5(ドリル)	⊕ビット2-65 フック	
HP330D	8	10	21	5.1×63	0.8~10	高速0~1,500 低速0~400	高速0~22,500 低速0~6,000	約35本	木工キリ9mm・ラワン材厚さ25mm 約190本	直流10.8 (差込式)	1.0	9.5(震動ドリル) <2.5(ドリル)	⊕ビット2-65 ホルスタ(DZは除く)	

※1 数値は参考値です。バッテリーの充電状態や作業条件により異なります。 ※2 EN60745-2-1(HP487DはEN62841-2-1)規格に基づき測定。

LEDライト
 無段変速
 2スピード
 ブレーキ付
 正逆転両用
 ワンスリ・チャック
(ロック機能付)
 締付力
18段階
 締付力
20段階
 締付力
21段階
 ケース付
 充電時間
(目安)
 このマークの中の番号は
カーボンプランの呼び番号です。

バッテリー、充電器に関してはP 22、23、24を参照してください。

01 穴あけ・締付け

別販売品は P52・53・54 を参照

リチウム

締付け

石工穴あけ
ハタリ

曲切断

集じん

充電式
クリーナー

研削
磨削

レーザ
ー

カクハン
吊り下げ

エア

カンナ
木工機

溝切り
ホソ穴

発電機
溶接

ソー
エン

園芸

高圧洗浄
ポンプ

他充電製品

アクセサリ

セッ
ト

価格

57,400円

31,700円

13,400円

89,100円

52,000円

震動ドリル

12mm コングリート 10mm 鉄工 15mm 木工

■小型・軽量 1.4kg ボディで 12mm コングリート穴あけに対応



HP1230 25,000円

ビット別売



16mm コングリート 13mm 鉄工 30mm 木工

■しっかり握れるボディ&高速穴あけ ■ブラシホルダユニット採用で パワフル穴あけ



HP1640FK 28,200円

ビット別売



20mm コングリート 13mm 鉄工(低速時) 40mm 木工(低速時)

■ハードな作業に応える 高剛性ボディ

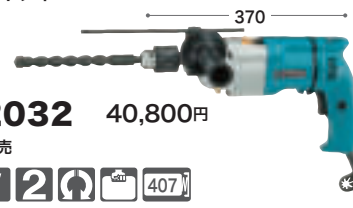

HP2032 40,800円

ビット別売



ダイヤコア震動ドリル 震動ドリル機能付

170mm 765mm(延長375mm) 120mm ダイヤコア 20mm コングリート

13mm 鉄工 30mm 木工

8406 45,000円

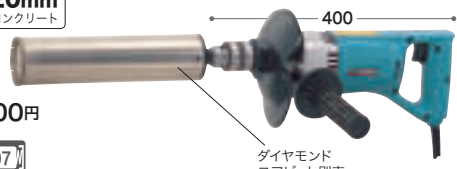

ダイヤモンド コアビット別売

170mm 765mm(延長375mm) 120mm ダイヤコア 20mm コングリート

13mm 鉄工 30mm 木工

8406W 58,400円

マルチサイディングコアビット65mm付



ダイヤコア震動ドリル

170mm 765mm(延長375mm) 120mm ダイヤコア 20mm コングリート

13mm 鉄工(低速時) 30mm 木工(低速時)

8406C 60,400円



ダイヤモンド コアビット別売

ダイヤコアドリル

170mm 765mm(延長375mm) 120mm ダイヤコア

13mm 鉄工 30mm 木工

6300T 34,300円

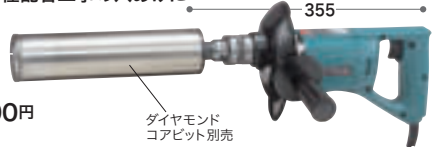

ダイヤモンド コアビット別売

モデル No.	最大穴あけ能力(mm)			チャック能力 (mm)	回転数 (min ⁻¹)[回/分]	打撃数 (min ⁻¹)[回/分]	電源 (V)	電流 (A)	消費電力 (W)	コード (m)	質量 (kg)	振動3軸合成値*2 (m/s ²)	標準付属品	
	コングリート	鉄工	木工											
HP1230	12	10	15	1.5~10	0~2,900	0~31,900	単相 100	4.2	400	2.5	1.4	23.5(震動ドリル) <2.5(ドリル)	ストップボール・サイドグリップ チャックキー-S10(763415-9)	
HP1640FK	16	13	30	2~13	0~2,800	0~44,800		7.2	680	2.0	1.8	19.0(震動ドリル) 2.5(ドリル)	ストップボール・サイドグリップ チャックキー-S13(763432-9)	
HP2032	20	高速 8 低速 13	高速 25 低速 40	1.5~13	高速0~2,900 低速0~850	高速0~32,000 低速0~9,400		7.6	720	2.5	2.5	17.5(震動ドリル) 3.0(ドリル)	ストップボール・サイドグリップ チャックキー-S13(763432-9)	
モデル No.	穴あけ能力(mm)			チャック能力 (mm)	回転数 (min ⁻¹)[回/分]	打撃数 (min ⁻¹)[回/分]	電源 (V)	電流 (A)	消費電力 (W)	質量 (kg)	コード (m)	振動3軸合成値*2 (m/s ²)	標準付属品	
マルチサイディングコアビット	ダイヤコア	コングリート	鉄工											木工
8406	170	120	20	13	30	2~13	0~1,500	0~22,500	8	760	3.6	2.5	9.0(震動ドリル) 9.5(ダイヤコアドリル) <2.5(ドリル)	チャックキー-S13(763432-9) サイドグリップ
8406W	170	120	20	13	30	2~13	0~1,500	0~22,500	8	760	3.6	2.5	9.0(震動ドリル) 9.5(ダイヤコアドリル) <2.5(ドリル)	マルチサイディングコアビット65mm チャックキー-S13(763432-9)・サイドグリップ
8406C	170	低速120 高速—	低速20 高速20	低速13 高速6.5	低速30 高速18	2~13	低速 900~2,000 高速1,800~4,000	低速14,400~32,000 高速28,800~64,000	11	1,050	4.5	2.5	11.0(震動ドリル) 6.5(ダイヤコアドリル) 3.5(ドリル)	ストップボール・チャックキー-S13(763432-9) サイドグリップ
6300T	170	120	—	13	30	2~13	1,400	—	6	570	2.5	2.5	—	チャックキー-S13(763432-9) サイドグリップ

充電式真空ポンプ エアコン配管内の真空引きに。

18V 3Pa 到達真空度

2ステージ 電磁逆止弁機構 異径アダプタ付
■20馬力クラスの大型空調機器の真空引きに
■高い真空度 & 十分な作業量



真空ポンプ用ゲージ付バルブ、真空ポンプ用ホースは別販売品です。
本体のみ VP181DZ 101,700円
ツールバッグ・ショルダベルト付
バッテリー・充電器・ケース別売

【別販売品】

パワースキット1 A-61226 78,900円

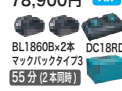

パワースキット2 A-67094 127,700円



パワースキットSH1 A-68317 64,900円



18V 20Pa 到達真空度

シングルステージ 逆流防止機構付 異径アダプタ付
■一般家庭用エアコンの真空引きに



真空ポンプ用ゲージ付バルブ、真空ポンプ用ホースは別販売品です。
本体のみ VP180DRG 89,100円
バッテリーBL1860B 充電器DC18RC・ケース付
本体のみ VP180DZ 52,000円
バッテリー・充電器・ケース別売

ドリルスタンド (ドリル別売)

■適用モデル
【電気ドリル】DP2010/4002 DP4010
63004・6305/A(6010N)
【震動ドリル】HP1230/1640FK

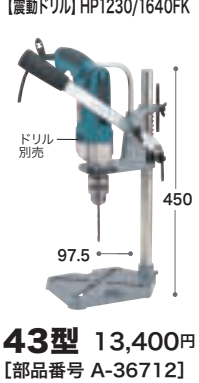

43型 13,400円
【部品番号 A-36712】

カクノミスタンド (ドリル別売)

■適用モデル【電気ドリル】(6010N・6510SB・6401)
【震動ドリル】HP1230
※回転モードでご使用ください

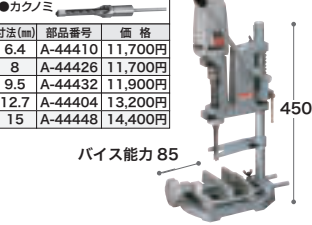

MD108ドリルスタンド 25,700円【部品番号 A-36706】
43型カクノミアタッチメント 31,700円【部品番号 A-36697】
(角ノミ6.4mm・9.5mm 各1本付) セット価格 57,400円

モデル No.	ポンプ	排気速度(L/分)	到達真空度(Pa)	オイル量(ml)	吸気口	1充電あたりの作業量(目安)	電源 (V)	質量(kg)(バッテリー含む)	標準付属品
VP181D	2段式ロータリー	113	3	300	5/16"・3/8"オスフレア	約60分*1 (BL1860B×2本並列使用時)	直流18	8.1	真空ポンプ用オイル300ml・ショルダベルト 異径アダプタ5/16"メスフレア×1/4"オスフレア
VP180D	1段式ロータリー	50	20	100~115	5/16"オスフレア	約60分*1	直流18	3.5	真空ポンプ用オイル150ml・異径アダプタ5/16"メスフレア×1/4"オスフレア
モデル No.	穴あけ能力 (mm)			最大穴あけ深さ (mm)	角ノミ中心より 柱までの距離 (mm)	角ノミ先端よりベース面 までの最大距離 (mm)	ベースの作業面 (mm)	質量 (kg)	43型カクノミアタッチメント 標準付属品
MD108ドリルスタンド + 43型カクノミアタッチメント	最大:15 最小:6.4 角穴の長さ:加工材横方向送りにより自由			55	125	110	160×160	6.5	角ノミ6.4mm・9.5mm(各1本)

*1 数値は参考値です。バッテリーの充電状態や作業条件により異なります。 *2 EN60745-2-1 規格に基づき測定。 バッテリー、充電器に関してはP 22、23 を参照してください。



ダイヤコアドリル

穿孔能力アップ

160mm (最大) ※1
ダイヤコア

- 質量 8.3kg で軽快穴あけ
- ギヤ式トルクリミッタ付
- サーキットブレーカ付



DM122
169,100円



ダイヤモンド
コアビット別売

180mm (最大) ※1
ダイヤコア

- 余裕のパワーで大径穿孔
- ギヤ式トルクリミッタ付
- サーキットブレーカ付



DM172
235,200円



ダイヤモンド
コアビット別売

ダイヤテックドリル

5~12.5mm
穴あけ能力

ダイヤビット4本付
6.8.5.10.5.12.5mm

- 回転のみの穴あけにより低騒音・低振動
- モルタルやタイルの剥離防止作業に



DT0600
136,100円
冷却剤ポンベ別売

ポンベホルダ
冷却剤ポンベ
(2本装てん)

DT0600SP
99,800円
本体のみ/冷却剤ポンベ・ポンベホルダ別売



※水を使用して穴あけをする
場合は P54 を参照して下さい。

モデル No.	穴あけ能力 (mm)	ビット取付ネジ	回転数 (min ⁻¹) [回転/分]	電源 (V)	電流 (A)	消費電力 (W)	質量 (kg)	コード (m)	ベース寸法 (mm)	標準付属品
DM122	最大160※1 (標準120)	M27	950	単相 100	14	1,330	8.3	2.5	127×167	水処理パッド(A-57130:ビット径120mmまで対応) 水処理パッド押え金具・工具一式
DM172	最大180※1 (標準170)		900		15	1,430	14.1		142×200	水処理パッド(A-57146:ビット径180mmまで対応) 水処理パッド押え金具・工具一式
DT0600/SP	5・6・6.5 8・8.5・10 10.5・12・12.5	最大穴あけ深さ(mm) 100	10,000		5.5	520	2.7 (本体のみ) 3.2 (ポンベ+ホルダ)	5	—	ダイヤビット・ビットボディ リングセット品[6・8.5・10.5・12.5mm]各1ヶ ポンベホルダ(SP除く)・ホース(3m/廃液回収用) 冷却剤チューブ・スパナ3.5-13

※1 本機の消耗を考慮せず、一時的に使用する場合に使用可能なコアビット径。

別販売品 各種電気(充電式)ドリル・震動(充電式)ドリル・ダイヤテックドリル・ダイヤコアドリル 先端工具

ネジ・ボルト締め

- スリムタフビット・トーションタフビット P37の①参照
- ⊕ビット P38の⑥参照
- ⊖ビット P38の⑦参照
- タフソケットビット
- ソケットビット P38の⑩参照

穴あけ

- ①超硬ドリル 石工穴あけに
- スパイラルステップドリル P39の⑬参照
- ショートビット P39の⑭参照
- 3D木工ビット P40参照
- 鉄工キリ(市販品をご使用ください)
- 2×4木工ビット P40参照

その他

- ウールボンネット + ラバーパッド P41の⑲参照
- ガラスミガキバフ P41の⑳参照

穴あけ

- 小型磁気ボール盤
- ⑨ロータブローチ・カッタ 小型磁気ボール盤 (HB270)

大径の穴あけ

- 木工コアビット 回転で使用 P41の㉓参照
- ④インパクト用ホールソー(パイメタル) 回転で使用
- ⑤カチット超硬ホールソー 回転で使用
- 塩ビ用ホールソー 回転で使用 P41の㉔参照 ※サイドグリップ付のみ
- 塩ビ管用コアビット 回転で使用 P41の㉕参照 ※サイドグリップ付のみ
- ⑥湿式ダイヤモンドコアビット 回転で使用
- ⑦マルチサイディングコアビット 回転で使用

※ブロック・モルタルは震動モードで使用。

⑧乾式ダイヤモンドコアビット 回転で使用

穴あけ

- 1 6.5/10mm 電気ドリル・無段変速ドリル・ユニドリル
- 2 13mm 電気ドリル・無段変速ドリル 低速用ドリル・2スピードドリル・四段変速ドリル
- 3 アングルドリル(マルチサイディングコアビット除く) 充電式アングルドリル DA001G/460D/450D
- 4 電気ドリル(6016) 低速用ドリル(6013BR)
- 5 震動ドリル HP1230(HP1030・HP1040) (カチット超硬ホールソー不可) HP1640FK・HP2032・8416・(HP1501K・HP1620FK・8420V)
- 6 ダイヤコア震動ドリル 8406/C/W ダイヤコアドリル 6300T(超硬ドリル不可)
- 7 充電式震動ドライバドリル 40Vmax HP001G/002G 18V HP458D/480D/483D/484D(HP454D) 14.4V HP470D/473D/474D(HP440D) 10.8V HP330D/331D/332D/333D 24V (HP460D)・18V (8443D)・12V (8413D)
- 8 充電式アングルドリル 18V DA350D・14.4V DA340D 10.8V DA330D/332D・9.6V (DA391D)

穴あけ

- ダイヤテックドリル
- ⑩ダイヤビット
- ⑪座ぐりビット
- ⑫リングセット品
- ⑬ビットボディ

ダイヤテックドリル DT0600

①超硬ドリル(各種震動ドリル用) コンクリート、石材などの穴あけ用



径(mm)	長さ(mm)	最大穿孔能力(mm)	部品番号	価格	適用モデル	径(mm)	長さ(mm)	最大穿孔能力(mm)	部品番号	価格	適用モデル
3.0	85	45	A-42260	650円	震動ドリル全機種 (HR1831FT)	8.5	125	70	A-42450	1,000円	HP1030 HP1040 8411D 8412D
3.2	85	45	A-42276			9.0	150	90	A-42466	1,300円	
3.4	85	45	A-42282			9.5	120	95	711058-1	1,600円	
3.5	85	45	A-42298			150	90	A-42472	1,300円		
3.8	85	45	A-42307			10.0	150	90		A-42488	
4.0	85	45	A-42313			10.5	150	90	A-42494	1,400円	
4.3	85	45	A-42329			11.0	150	90	A-42503	1,500円	
4.5	85	45	A-42335			12.0	150	90	A-42519	1,700円	
4.8	85	45	A-42341			12.5	150	90	A-42525		
5.0	85	45	A-42357			12.7	150	90	A-42531	700円	
5.3	100	55	A-42363	14.0	150	125	791029-4	1,600円			
5.4	100	55	A-42379	160	100	A-42547	2,000円				
5.5	100	55	A-42385	14.3	160	100	A-42553	2,000円			
6.0	100	55	A-42391	14.5	160	100	A-42569				
6.4	100	55	A-42400	16.0	180	115	A-42575	2,400円			
6.5	100	55	A-42416	18.0	180	115	A-42581	2,900円			
7.0	125	70	A-42422	850円							
7.5	90	60	791028-6	1,300円							
	125	70	A-42438	950円							
8.0	125	70	A-42444	1,000円							

()内のモデルは生産中止モデルです。

リチウム
穴あけ
締付け
石工穴あけ
ハタリ
曲げ断
集じん
充電式
クレーマー
研削
レーザー
吊り下げ
エア
カンナ
溝切り
ソナー
発電機
チェーン
園芸
高圧洗浄
他充電製品
アクセサリー

別販売品 電気ドリル・ダイヤコアドリル・ダイヤコア震動ドリル

●湿式ダイヤモンドコアビット (薄刃一体型)

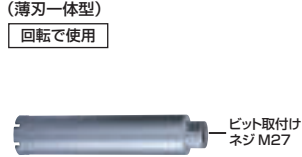

穴あけ能力(外径×深さmm)	部品番号	価格	適用モデル
φ14.5	A-57598	15,500円	DM122 DM172 (DM120) (DM170)
φ15	A-57607	15,500円	
φ19	A-57613	16,700円	
φ22	A-57629	19,400円	
φ25	A-57635	21,000円	
φ27	A-57641	16,500円	
φ32	A-57657	17,700円	
φ40	A-57663	19,000円	
φ52	A-57679	23,200円	
φ56	A-57685	25,500円	
φ65	A-57691	27,500円	
φ70	A-57700	29,700円	

穴あけ能力(外径×深さmm)	部品番号	価格	適用モデル
φ75	A-57716	30,700円	(DM120)
φ80	A-57722	33,000円	
φ90	A-57738	36,200円	
φ100	A-57744	39,500円	
φ106	A-57750	42,000円	
φ110	A-57766	44,000円	
φ120	A-57772	47,200円	
φ130	A-57788	52,500円	
φ150	A-57794	63,000円	
φ160	A-57803	68,200円	
φ170	A-57819	75,500円	(DM170)
φ180	A-57825	81,900円	DM172

●湿式ダイヤモンドコアビット (薄刃一体型)

回転で使用
★φ106×300mmは、φ100サンプルコア採取用

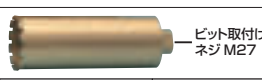

穴あけ能力(外径×深さmm)	部品番号	価格	適用モデル	
φ29	A-11645	14,000円	(DM120)	
φ32	A-11651	15,000円		
φ40	A-11667	17,000円		
φ52	A-11673	21,000円		
φ65	A-11689	25,000円		
φ70	A-11695	27,000円		
φ75	A-11704	28,000円		
φ80	A-11710	30,000円		
φ90	A-11726	33,000円		
φ100	A-11732	36,000円		
★φ106	A-11748	40,000円	DM122	
φ110	A-11754	40,000円		
φ120	A-11760	45,000円		
φ130	A-11776	50,000円		
φ150	A-11782	60,000円		
φ170	A-11798	72,000円		DM172 (DM170)

●真空パッド ●真空ポンプ

アンカーボルトの穴があけられない場所にも真空吸着により固定することができます。

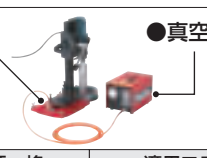

名称	部品番号	価格	適用モデル
真空パッド300	A-57152	37,400円	DM122
真空パッド600	A-57168	46,900円	DM172
真空ポンプ	A-57124	187,000円	DM122・DM172

●真空パッド ●真空ポンプ

アンカーボルトの穴があけられない場所にも真空吸着により固定することができます。

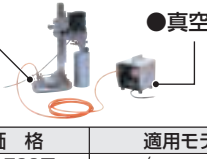

名称	部品番号	価格	適用モデル
真空パッド	SC00000564	26,700円	(DM120)
真空ポンプ	SC00000452	144,000円	(DM170)

●水処理パッド

120 DM122用

部品番号	価格	適用
A-57130	10,500円	コアビットφ120用

●水処理パッド

180 DM172用

部品番号	価格	適用
A-57146	7,400円	コアビットφ160、φ180用

●延長バー

穴あけ深さが200mm延長できます。深さに応じて継ぎ足すことも可能です。(穴あけ径φ52以上に対応)

部品番号	価格	適用モデル
A-11807	12,000円	DM122・DM172 (DM120・DM170)

●水タンク(樹脂) 圧送式

水条件の悪い現場での穴あけに。

適用モデル: DM122, DM172, (DM120, DM170)

容量	部品番号	価格
7L	A-57439	24,000円
12L	HA00000238	46,000円

●フェンス固定アッセンブリ

緑石、コンクリート場などに効率良く穴あけ!

部品番号	固定範囲(mm)	価格	適用モデル
A-33853	69~217	70,000円	(DM120・DM170)
A-57423	70~230	90,000円	DM122・DM172

●水処理パッドセット品 (ビニールホース1.5m付)

ゴム製の専用水受けで、汚水の飛散を防止します。

部品番号	価格	適用モデル
191772-9	1,700円	6300T・8406/C/W

●水処理パッド

(DM120・DM170)用

部品番号	価格	適用
SC00000455	14,700円	コアビットφ150、φ170用
SC00000426	8,000円	コアビットφ130以下

●レジューサー

部品番号	価格	適用		適用モデル
		本機側	ビット側	
A-57847	12,000円	M27	M18	DM122 DM172
A-57853	12,000円	M27	Cロット	
A-57869	12,000円	M27	Aロット	
SC00000445	12,000円	M27	M18	(DM120) (DM170)
SC00000581	12,000円	M27	Cロット	
SC00000582	12,000円	Cロット	M27	
SC00000456	12,000円	M27	Aロット	
SC00000583	12,000円	Aロット	M27	

別販売品 ダイヤテックドリル (DT0600 専用)

⑩ダイヤビット (ネジ込み式)

・6mm- ピンニング工法に最適。
・6.5mm- 注入口付アンカーピンに。
・8~12.5mm- アンカーボルト下穴あけに。

外径(mm)	部品番号	価格
5	A-31865(5個1組)	16,700円
6	A-31859(5個1組)	18,700円
6.5	A-31843(5個1組)	18,700円
8	A-33439	6,200円
8.5	A-33277	6,200円
10	A-33445	7,400円
10.5	A-33283	7,400円
12	A-35639	7,400円
12.5	A-33299	5,900円

⑪座ぐりビット (ネジ込み式)

注入口付アンカーピンの化粧キャップの埋込みに使用

外径(mm)	部品番号	価格
9.3	A-31871(5個1組)	36,500円

⑫リングセット品

名称	部品番号	価格
リング5セット品	A-44563	1,100円
リング6・6.5セット品 座ぐりビット9.3対応	A-44579	1,100円
リング8・8.5セット品	A-44585	1,100円
リング10セット品	A-44591	1,100円
リング10.5セット品	A-44600	1,100円
リング12、12.5セット品	A-44616	1,100円

⑬ビットボディ

(ダイヤ、座ぐりビット取付け用)
ビットボディの真通穴より冷却剤をダイヤビットに注入

名称	部品番号	価格
ダイヤビット5用	A-31837	4,900円
ダイヤビット6、6.5用 座ぐりビット9.3用	A-31821	4,900円
ダイヤビット8・8.5用	A-33308	3,900円
ダイヤビット10用	A-33451	6,500円
ダイヤビット10.5用	A-33314	3,900円
ダイヤビット12、12.5用	A-33320	3,700円

●冷却剤ポンペ (800mL)

ダイヤビット冷却用。
ビットの寿命をのばし、
粉じんの発生を抑えます。

部品番号	価格
A-31815(1箱6本入り)	8,400円

●水冷方式 (市販のホースバンドが2ヶ必要です。)

ビット部を水で冷却することでランニングコストを抑えることが可能です。

ジョイントコンプリート 水タンク(12L)
部品番号 A-34671 部品番号 HA00000238
2,900円 46,000円(樹脂)

ホースジョイント 集じん機
部品番号 A-34665 VC2500
2,200円 56,400円

※冷却剤を使用する場合、引火の恐れがあるため集じん機は使用できません。

別販売品 充電式真空ポンプ

●真空ポンプ用ゲージ付バルブ

部品番号	価格
A-59732	11,700円
A-70976	▲A-59732(VP180D) ▲A-70976(VP181D)

●真空ポンプ用オイル

使用製品に合わせた量をお選びください。
※定期的(約20時間運転毎)にオイル交換してください。

部品番号	価格
150mL	850円
A-59726	(VP180Dに標準付属)
300mL	1,700円
A-70518	(VP181Dに標準付属)

●真空ポンプ用ホース

全長 約92cm

部品番号	価格
A-59748	3,500円

●真空ポンプ用アルミケース

本体・バッテリー2本・充電器収納可能。
(VP180DRT、DRG標準付属品)

部品番号	価格
A-59754	7,000円

石工穴あけ・ハツリ

HR182D
P57
HR181D
P58

HR282D
HR282DPG2V
P58

HR182DV
P57
HR181DV
P58

HR2631F
P61

HR007G
P56 **NEW**

HR001G
P56

HR001GRDXV
P56

HR2601F
P61

HR2651
P61

HR008GRMX
HR008GRMXV
P56 **NEW**

HR1841F
P61

HR400DN
P61

HR3011FC/FCV
P61

HR005G
P60

HK180D
P58

HR006G
P60

HM1812
P63

HR3541FC
P62

HM001G
P60

HM1317C
P63

HM1111C
P62

HM002G
P60

HR4511C
P62

HR4013C
P62

HM1511
P63

HM1213C
P62

HM0871C
P62

HR5212C
P62



低振動機構

全35モデル

リチウム

穴あけ
締付け

石工穴あけ
ハツリ

曲切
断

集じん

充電式
クリーナー

研削
研磨

レーザー

吊り下げ
カクハン

エア

カンナ
木工機

溝切り
ホソ穴

発電・溶接
ブラスマ

ソー
エン

園芸

高圧洗浄
ポンプ

他充電製品
アクセサリ



リチウム
穴あけ
締付け
石工穴あけ
曲げ断
集じん
充電式
研削
レーザー
吊り下げ
エア
カンナ
溝切り
ホゾ穴
発電・溶接
ソー
園芸
高圧洗浄
他充電製品
アクセサリ

02 石工穴あけ・ハツリ

別販売品は P66 ~ 71, 73, 74 を参照

40Vmax 充電式ハンマドリル (SDS プラスシャंक)



共通特長



AC機を超える穴あけスピード
低振動・無線連動で使いやすさ抜群



圧倒的低振動



打撃時の反動を打ち消す 防振二重構造



Active Feedback sensing Technology
振り回され低減



無線連動集じん対応 充電工具同士の接続が可能



工具のスイッチ ON 集じん機 起動

別売
ワイヤレスユニット
A-66151
5,000円



28mm

IP56 本体 防じん・防水

IP56 バッテリー 防じん・防水

高速穴あけ+
集じんシステム対応



注) 濡った粉じんは吸わないでください。



400mLダストケース
フィルタ
クリーニングダイヤル

GRDXV



GRDXB



製品の動画がご覧になれます。

集じんシステムDX12付
[コンクリート穴あけ専用]

バッテリー可能 集じん装置取りはずし時

集じんモータ内蔵

2.5 Ah HR001GRDXV青/B黒 119,600円 (19分(実用充電) 28分(フル充電))
バッテリーBL4025×2本・充電器DC40RA・ケース付 (ビット別売)

2.5 Ah HR001GRDX青/B黒 104,800円 (19分(実用充電) 28分(フル充電))
バッテリーBL4025×2本・充電器DC40RA・ケース付 (ビット別売)

本体のみ HR001GZKV青 74,200円 (ビット別売)
ケース付/バッテリー・充電器別売

本体のみ HR001GZK青/B黒 59,400円 (ビット別売)
ケース付/バッテリー・充電器別売

28mm

IPX6 本体 防水

IP56 バッテリー 防じん・防水

AC機以上の高速穴あけ
D型ハンドル仕様



穴あけスピード
約40%
アップ

集じんシステム
DX15 別売
A-73405 10,000円

4.0 Ah HR007GRMX 31分(実用充電) 45分(フル充電)
110,100円 (ビット別売)
バッテリーBL4040×2本・充電器DC40RA・ケース付

本体のみ HR007GZK 51,300円 (ビット別売)
ケース付/バッテリー・充電器別売

30mm

IP56 本体 防じん・防水

IP56 バッテリー 防じん・防水

クラス最強

※30mmクラス充電式ハンマドリル(SDSプラスシャंक)において、2022年3月現在、当社調べ。

穴あけスピード
約35%
アップ

注) 濡った粉じんは吸わないでください。



550mL
ダストケース
フィルタ
クリーニング
ダイヤル



集じんシステムDX10付
[コンクリート穴あけ専用]

バッテリー可能 集じん装置取りはずし時

集じんシステム別売 バッテリー可能

4.0 Ah HR008GRMX 31分(実用充電) 45分(フル充電)
143,900円 (ビット別売)
バッテリーBL4040×2本・充電器DC40RA・ケース付

4.0 Ah HR008GRMX 31分(実用充電) 45分(フル充電)
131,400円 (ビット別売)
バッテリーBL4040×2本・充電器DC40RA・ケース付

本体のみ HR008GZKV 83,400円 (ビット別売)
ケース付/バッテリー・充電器別売

本体のみ HR008GZK 70,900円 (ビット別売)
ケース付/バッテリー・充電器別売

モデル No.	穴あけ能力(mm)					回転数 (min ⁻¹) [回転/分]	打撃数 (min ⁻¹) [回/分]	電源 (V)	1充電あたりの作業量(目安) / 穴あけ			質量 (kg) (バッテリー含む)	振動3軸合成値 ^{※6} (m/s ²)	標準付属品
	コンクリート ブロック	鉄工	木工	コアビット	ダイヤモンド コアビット				φ10.5mm 深さ60mm	φ16mm 深さ60mm	φ18mm 深さ60mm			
HR001G	28	13	32	54	65	0~980	0~5,000	直流36 (40Vmax)	約85本	約45本	3.7	7.0(ハンマドリル) 6.5(ハンマ) 2.5以下(ドリル)	サイドグリップ ストップボール	
HR001GV	28	-	-	-	-	0~980	0~5,000	直流36 (40Vmax)	約75本	約40本	5.3	7.5(ハンマドリル) 8.6(ハンマ) 2.8(ドリル)	サイドグリップ・ストップ ボール・集じんシステム	
HR007G	28	13	32	54	65	0~980	0~5,000	直流36 (40Vmax)	φ10.5mm 深さ60mm 約120本	φ16mm 深さ60mm 約60本	3.8	7.5(ハンマドリル) 8.6(ハンマ) 2.8(ドリル)	サイドグリップ ストップボール エアダクトキャップ	
HR008G	30	13	32	80	80	0~840	0~4,500	直流36 (40Vmax)	約110本	約60本	5.2	9.1(ハンマドリル) 8.0(ハンマ)	サイドグリップ ストップボール	
HR008GV	30	-	-	-	-	0~840	0~4,500	直流36 (40Vmax)	約110本	約60本	6.3	9.1(ハンマドリル) 8.0(ハンマ)	集じんシステム サイドグリップ ストップボール	

※1 260mmビット装着時の寸法。(HR001GV)・265mmビット装着時の寸法。(HR008GV) ※2 IP表示をしている製品は粉じんや水による影響を受けにくいように設計されていますが、故障しないことを保証するものではありません。集じんシステム装着時除く。 ※3 40Vmaxは満充電時のバッテリー電圧を表しています。 ※4 数値は参考値です。バッテリーの充電状態や作業条件により異なります。
[コンクリート・圧縮強度40MPa] ※5 エアダクトキャップ装着時、サイドグリップ、ストップボール非装着時。(HR007G)・BL4040装着、サイドグリップ、ストップボール非装着時。(HR008G)
※6 ハンマドリルはEN60745-2-6、ドリルはEN60745-2-1規格に基づき測定。

18V 充電式ハンマドリル (SDS プラスシャンク)

18V

充電式ハンマドリル
優れた取り回しと高速穴あけ

無線運動集じん対応

選定モデル HR182D・HR282Dのみ
別売 **ワイヤレスユニット A-66151** 5,000円

集じん機 起動

17mm

■「ワンハンド」ハンマドリル。コンクリート用ビスやプラグの施工に
■豊富な作業量

273

6.0 Ah **HR171DRGX** 78,800円 (55分)
バッテリーBL1860B×2本・充電器DC18RC・ケース付

本体のみ **HR171DZK** 31,900円
ケース付/バッテリー・充電器別売



18mm

■クラス最速* & 自己集じん ※18mmクラス充電式ハンマドリル(穴あけ)において、2018年12月現在、当社調べ。

注)濡った粉じんは吸わないでください。

集じんシステム付 集じん率約95%以上

フィルタ クリーニング タイヤル付

集じんシステムDX05付 [コンクリート穴あけ専用] **ハツリ可能** 集じん装置取りはずし時

6.0 Ah **HR182DRGXV** 青/DGXVB 黒 94,900円 (ビット別売)
バッテリーBL1860B×2本・充電器DC18RF・ケース付

本体のみ **HR182DZKV** 青 49,300円 (ビット別売)
ケース付/バッテリー・充電器別売

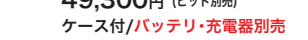

集じんシステム別売 **ハツリ可能**

6.0 Ah **HR182DRGX** 青/B 黒 85,900円 (ビット別売)
バッテリーBL1860B×2本・充電器DC18RF・ケース付

本体のみ **HR182DZK** 青/B 黒 40,400円 (ビット別売)
ケース付/バッテリー・充電器別売



20mm

ハツリ可能

6.0 Ah **HR202DRGX** 89,900円 (ビット別売)
バッテリーBL1860B×2本・充電器DC18RF 27分(実用充電) 40分(フル充電) ケース付

3.0 Ah **HR202DRFX** 83,000円 (ビット別売)
バッテリーBL1830×2本・充電器DC18RA 22分 ケース付

本体のみ **HR202DZK** 44,900円 (ビット別売)
ケース付/バッテリー・充電器別売



*4.0Ah以上のバッテリーは一部対応しないモデルがあります。詳しくは営業所へお問い合わせください。

24mm

■クラスを超えたスピード & 作業量 ※160mmビット装着時の寸法。

集じんシステムDX01付 [コンクリート穴あけ専用] **ハツリ可能** 集じん装置取りはずし時

6.0 Ah **HR244DRGXV** 青/DGXVB 黒 106,300円 (ビット別売)
バッテリーBL1860B×2本・充電器DC18RC・ケース付

本体のみ **HR244DZKV** 青 61,300円 (ビット別売)
ケース付/バッテリー・充電器別売

6.0 Ah **HR244DRGX** 青/黒 93,200円 (ビット別売)
バッテリーBL1860B×2本・充電器DC18RC・ケース付

本体のみ **HR244DZK** 青/黒 48,100円 (ビット別売)
ケース付/バッテリー・充電器別売



集じんシステム別売 **ハツリ可能**

6.0 Ah **HR244DRGX** 青/黒 55分 93,200円 (ビット別売)
バッテリーBL1860B×2本・充電器DC18RC・ケース付

本体のみ **HR244DZK** 青/黒 48,100円 (ビット別売)
ケース付/バッテリー・充電器別売

6.0 Ah **HR244DRGX** 青/黒 55分 93,200円 (ビット別売)
バッテリーBL1860B×2本・充電器DC18RC・ケース付



モデル No.	穴あけ能力 (mm)					回転数 (min ⁻¹) [回転/分]	打撃数 (min ⁻¹) [回/分]	電源 (V)	1 充電あたりの作業量 (目安) ※1		質量 (kg) (バッテリー含む)	振動3軸合成値※2 (m/s ²)	標準付属品
	コンクリートブロック	鉄工	木工	コアビット	ダイヤモンドコアビット				超硬ドリル 10.5mm (深さ40mm)	超硬ドリル 6.0mm (深さ30mm)			
HR171D	17	10	13	—	—	0~680	0~4,800	直流18	約160本	約350本	2.1	9.0(ハンマドリル) ≤2.5(ドリル)	サイドグリップ ストップボール 集じんカップ
HR182DRGX	18	13	24	35	32	0~1,350	0~5,000	直流18	コンクリート・圧縮強度 40N/mm ²		2.5	11.0(ハンマドリル) 9.0(ハンマ) 2.5(ドリル)	サイドグリップ ストップボール
HR182DRGXV	18	—	—	—	—				約155本	約250本			
HR202D	20	13	26	54	32	0~1,100	0~4,000	直流18	約57本	約120本	3.2	14.5(ハンマドリル) 11.0(ハンマ) 3.0(ドリル)	ストップボール サイドグリップ
HR244DRGX	24	13	27	54	65	0~950	0~4,700	直流18	約90本	約45本			
HR244DRGXV	24	—	—	—	—				約72本	—	4.3	—	—

※1 数値は参考値です。バッテリーの充電状態や作業条件により異なります。[コンクリート・圧縮強度40MPa] ※2 ハンマドリルはEN60745-2-6、ドリルはEN60745-2-1規格に基づき測定。

LEDライト付 無段変速 ブレーキ付 正逆転両用 トルクリミット 集じん機に接続できます。詳しくはP112を参照ください。 ケース付 00分 充電時間 (目安) このマークの中の番号はカーボンブラシの呼び番号です。 バッテリー、充電器に関してはP22、23を参照してください。

リチウム
穴あけ
締付け
石工穴あけ
曲切
集じん
充電式
クレーナ
研磨
レーザー
吊り下げ
エア
カンナ
木工機
溝切り
ホゾ穴
発電・溶接
ソー
チェン
園芸
高圧洗浄
ポンプ
他充電製品
アクセサリ

02 石工穴あけ・ハツリ

18V×2=36V 充電式ハンマドリル (SDS プラスシャンク)

18V+18V 36V 28mm SDSプラスシャンク
Li-ion **BL** **AFT** **APT**
【低振動機構】 **AVT** **AWS** Auto-start Wireless System

■ハイパワーと低振動を両立

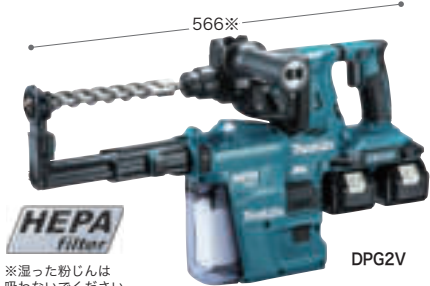

※湿った粉じんは吸わないでください。
 ※長さは吸引口位置を260mmビットに合わせた寸法。

集じんシステムDX03付 **ハツリ可能** 集じん装置取りはずし時 55分(2本同時)

6.0 Ah **HR282DPG2V** 141,600円
 バッテリーBL1860B×2本・2口急速充電器DC18RD・ケース付

本体のみ **HR282DZKV** 80,800円
 ケース付/バッテリー・充電器・ビット別売



ワイレスユニット 別売
 A-66151 5,000円

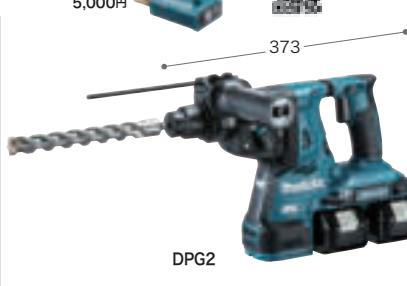

ビット別売 **ハツリ可能** 55分(2本同時)

6.0 Ah **HR282DPG2** 128,500円
 バッテリーBL1860B×2本・2口急速充電器DC18RD・ケース付

本体のみ **HR282DZK** 67,700円
 ケース付/バッテリー・充電器・ビット別売



充電式ケレン (SDS プラスシャンク)

18V 3.4kg 質量 SDSプラスシャンク
Li-ion **BL** **APT** **APT**
【低振動機構】 **AVT** **AWS** Auto-start Wireless System



■コードレスでパワフル
 ■防振二重構造で低振動
 ■狙いやすい打ち始め
 ■チゼルの向きは12段階で回転

6.0 Ah **HK180DRGX** 27分(実用充電) 40分(フル充電)
 109,200円
 バッテリーBL1860B×2本・充電器DC18RF・ケース付

本体のみ **HK180DZK** 64,200円
 ケース付/バッテリー・充電器別売



14.4V 充電式ハンマドリル (SDS プラスシャンク)

14.4V 17mm SDSプラスシャンク
Li-ion **BL** **APT** **APT**
【低振動機構】 **AVT** **AWS** Auto-start Wireless System

■豊富な作業量
 ■「ワンハンド」ハンマドリル。
 コンクリート用ビスやプラグの施工に



6.0 Ah **HR170DRGX** 55分
 74,500円
 バッテリーBL1460B×2本・充電器DC18RC・ケース付

本体のみ **HR170DZK** 30,500円
 ケース付/バッテリー・充電器別売



14.4V 18mm SDSプラスシャンク
Li-ion **BL** **APT** **APT**
【低振動機構】 **AVT** **AWS** Auto-start Wireless System

■クラス最速※&自己集じん ■「転回」「撃打+転回」「撃打」の3モードタイプ
 ※18mmクラス充電式ハンマドリル(穴あけ)において、2018年12月現在、当社調べ。



集じんシステムDX05付 **ハツリ可能** 集じん装置取りはずし時
6.0 Ah **HR181DRGXV** 青/DGXVB 黒
 90,700円 (ビット別売) 27分(実用充電) 40分(フル充電)
 バッテリーBL1460B×2本 充電器DC18RF・ケース付

本体のみ **HR181DZKV** 青
 47,900円 (ビット別売)
 ケース付/バッテリー・充電器別売

注:ブルーラインのバッテリーBL1430は使用できません。

集じんシステム別売 **別販売品** ワイヤレスユニット A-66151 標準小売価格 5,000円
ハツリ可能 ※別販売品の無線運動集じん機、ワイヤレスユニット、集じんカプセル、グリップベースセット品が必要です。
6.0 Ah **HR181DRGX** 青/B 黒
 81,700円 (ビット別売) 27分(実用充電) 40分(フル充電)
 バッテリーBL1460B×2本 充電器DC18RF・ケース付

本体のみ **HR181DZK** 青/B 黒
 39,000円 (ビット別売)
 ケース付/バッテリー・充電器別売



モデル No.	穴あけ能力 (mm)					回転数 (min ⁻¹) [回転/分]	打撃数 (min ⁻¹) [回/分]	電源 (V)	1充電あたりの作業量 (目安)※1 コンクリート穴あけ		質量 (kg) (バッテリー含む)	振動3軸合成値※2 (m/s ²)	標準付属品
	コンクリートブロック	鉄工	木工	コアビット	ダイヤモンドコアビット				超硬ドリル 10.5mm (深さ60mm)	超硬ドリル 18mm (深さ60mm)			
HR282DPG2	28	13	32	54	65	0~980	0~5,000	直流36 (18V×2)	約225本	約90本	4.3	9.0 (ハンマドリル) 8.0 (ハンマ) 2.5 (ドリル)	ストップボール サイドグリップ
HR282DPG2V	28	-							約200本	約90本			
HR170D	17	10	13	-		0~680	0~4,800	直流14.4	約135本	約275本	2.0	9.0 (ハンマドリル) ≤2.5 (ドリル)	サイドグリップ ストップボール 集じんカプセル
HR181DRGX	18	13	24	35	32	0~1,250	0~4,500	直流14.4	コンクリート・圧縮強度40N/mm ²		2.4	10.5 (ハンマドリル) 7.5 (ハンマ) ≤2.5 (ドリル)	サイドグリップ ストップボール
HR181DRGXV	18	-							約100本	約180本			
モデル No.	打撃エネルギー Joule (ジュール) EPTA基準※3 / 旧基準値					打撃数 (min ⁻¹) [回/分]	電源 (V)	1充電あたりの作業量 (目安)※1		質量 (kg)	振動3軸合成値※4 (m/s ²)	標準付属品	
HK180D	3.1 / 3.9					0~3,200	直流18	約21分 (ダイヤル5)		3.4	4.5	スケールリング チゼル38-200	

※1 数値は参考値です。バッテリーの充電状態や作業条件により異なります。 ※2 ドリルはEN60745-2-1、ハンマドリル・ハンマはEN60745-2-6規格に基づき測定。
 ※3 EPTAプロシージャー 05/2009に準拠。 ※4 EN60745-2-6規格に基づき測定。

LEDライト付 無段変速 プレキー付 正逆転両用 トルクリミット 集じん機に接続できます。詳しくはP114を参照ください。 ケース付 00分 充電時間 (目安) このマークの中の番号はカーボンブラシの呼び番号です。 バッテリー、充電器に関してはP21、22を参照してください。

10.8V(スライド式) 充電式ハンマドリル (SDS プラスシャंक) “ワンハンド”ハンマドリル。コンクリート用ビスやプラグの施工に

小型・軽量 使いやすさを追求

▶ **パワフル、高耐久**
ブラシレスモーター
ボディサイズから想像できない
高出力と高耐久を両立。



▶ **振動を低減**
防振ハウジングが手元に
伝わる振動を低減。



▶ **手元に近い重心、
最適バランス**
小型D型ハンドルで重心が手元に
近くなり、腕への負担を軽減。

▶ **上向き穴あけに最適**
クリーンに作業
集じん機接続も可能な集じんカップ、
メモリ付ストップボールを標準付属。



▶ **脚立に掛けられる**
幅広フック (別販売品)



吊り下げ用
フックセット品
部品番号
197505-0 1,200円

全長 (HR166D/140D) **250/246** mm
全幅 **74** mm
質量 (HR166D/140D) **1.8/1.7** kg (バッテリー含む)

10.8V スライド式 16mm SDSプラスシャंक Li-ion CXT BL

■軽量1.8kg & 当社従来 14.4V/18V機と同等の高速穴あけ

4.0 Ah **HR166DSMX** 49,200円 (60分)
バッテリーBL1040×2本
充電器DC10SA・ケース付
本体のみ **HR166DZK** 27,300円
ケース付/バッテリー・充電器別売



10.8V スライド式 14mm SDSプラスシャंक Li-ion CXT

■軽さ重視1.7kg

1.5 Ah **HR140DSHX** 38,500円 (22分)
バッテリーBL1015×2本
充電器DC10SA・ケース付
本体のみ **HR140DZK** 23,900円
ケース付/バッテリー・充電器別売



充電式ハンマドリル (SDS プラスシャंक)

18V 24mm SDSプラスシャंक Li-ion BL
■効率をきわめた
ブラシレスモーター搭載
328
※在庫僅少品
バッテリー別売
ハツリ可能
本体のみ **HR242DZK** 45,800円
ケース付/バッテリー・充電器・ビット別売

14.4V 16mm SDSプラスシャंक Li-ion APT
297
※在庫僅少品 (DRGX除く)
穴あけ専用
6.0 Ah **HR164DRGX** 青 72,700円 (55分)
バッテリーBL1460B×2本
充電器DC18RC・ケース付/ビット別売
本体のみ **HR164DZK** 青 32,000円
ケース付/バッテリー・充電器・ビット別売

36V 26mm SDSプラスシャंक Li-ion
363
※在庫僅少品 (DRDX)
ハツリ可能
DRDX、DWBXに付属する
充電器・バッテリーに互換性はありません。
2.6 Ah **HR262DRDX** 125,000円 (22分)
バッテリーBL3626×2本・充電器DC36RA・ケース付/ビット別売
2.2 Ah **HR262DWBX** 98,500円 (60分)
バッテリーBL3622A×2本・充電器DC36WA・ケース付/ビット別売
本体のみ **HR262DZK** 55,000円
ケース付/バッテリー・充電器・ビット別売

注1: ブルーラインのバッテリーBL1430は使用できません。★4.0Ah以上のバッテリーは一部対応しないモデルがあります。詳しくは営業所へお問い合わせください。

モデル No.	穴あけ能力 (mm)					回転数 (min ⁻¹) [回/分]	打撃数 (min ⁻¹) [回/分]	電源 (V)	1充電あたりの作業量 (目安) コンクリート穴あけ ※1		質量 (kg) (バッテリー含む)	振動3軸合成値※2 (m/s ²)	標準付属品
	コンクリートブロック	鉄工	木工	コアビット	ダイヤモンドコアビット				超硬ドリル 10.5mm (深さ40mm)	超硬ドリル 6.0mm (深さ30mm)			
HR166D	16	10	13	—	—	0~680	0~4,800	直流10.8 (スライド式)	約50本	約115本	1.8	7.5 (ハンマドリル) 2.5 (ドリル)	サイドグリップ ストップボール 集じんカップ
HR140D	14	10	13	—	—	0~850	0~4,900	直流10.8 (スライド式)	約15本	約35本	1.7	6.5 (ハンマドリル) 3.0 (ドリル)	ストップボール サイドグリップ 集じんカップ
HR242D	24	13	27	54	65	0~950	0~4,700	直流18	超硬ドリル 10.5mm (深さ60mm) 約45本 [BL1830使用時]	超硬ドリル 16.5mm (深さ60mm) 約25本 [BL1830使用時]	3.0	13.5 (ハンマドリル) 10.5 (ハンマ) 3.5 (ドリル)	ストップボール サイドグリップ
HR164D	16	13	24	35	32	0~1,600	0~5,300	直流14.4	超硬ドリル 10.5mm (深さ40mm) 約60本	超硬ドリル 6.5mm (深さ30mm) 約200本	2.2	12.5 (ハンマドリル) 3.5 (ドリル)	ストップボール サイドグリップ
HR262D	26	13	32	54	65	0~1,200	0~4,800	直流36	超硬ドリル 10.5mm (深さ40mm) <DRDX>約120本 <DWBX>約105本	超硬ドリル 14.5mm (深さ40mm) <DRDX>約80本 <DWBX>約70本	4.3	13.5 (ハンマドリル) 11.0 (ハンマ) 3.0 (ドリル)	集じんカップセット品 ストップボール サイドグリップ

※1 数値は参考値です。バッテリーの充電状態や作業条件により異なります。 ※2 ドリルはEN60745-2-1、ハンマドリル・ハンマはEN60745-2-6規格に基づき測定。

LEDライト付 無段変速 プレーキ付 正逆転両用 トルクリミット 集じん機に接続できます。詳しくはP114を参照ください。 ケース付 00分 充電時間 (目安) このマークの中の番号はカーボンブラシの呼び番号です。 バッテリー、充電器に関しては P20、21、22、23を参照してください。

リチウム
六あけ
ハツリ
曲切斷
集じん
充電式
クリーナー
研磨削
レーザ
吊り下げ
カクハン
エア
カンナ
木工機
溝切り
ホソ穴
発電・溶接
フラスマ
ソーエン
園芸
高圧洗浄
他充電製品
アクセサリー

リチウム
穴あけ
締付け
ハツリ
石工穴あけ
曲切断
集じん
充電式
クリーナー
研磨
レーザー
吊り下げ
エア
カンナ
木工機
溝切り
ホゾ穴
発電・溶接
プラズマ等
ソー
チェーン
園芸
高圧洗浄
他充電製品
アクセサリ

02 石工穴あけ・ハツリ

別販売品は P66 ~ 71, 73, 74 を参照

充電式ハンマドリル (SDS マックスシャンク) | 充電式ハンマ (SDS マックスシャンク)

充電式ハンマドリル (SDS マックスシャンク)

AC機を超えるハイパワー

パワーを引き出すマキタ独自のテクノロジー

40Vmaxバッテリー x 2本 = 80Vmax

※当社AC機比

製品の動画がご覧いただけます

80Vmax SDSマックス シャンク **Li-ion** **APT** **Soft No Load** **IPX6** 本体 防水 **IP56** バッテリー 防じん・防水

バッテリー別売

※EPTAプロージャー-05/2009に準拠。

610

52mm

HR006GZK 158,200円

ケース付 / バッテリー・充電器・ビット別売

LEDライト V クリス

別販売品

パワーソースキットXGT4 (A-71984) 79,900円

2.5 Ah 19分(実用充電) 28分(フル充電) (2本同時)

DC40RB マックパックタイプ3

パワーソースキットXGT5 (A-71990) 88,400円

4.0 Ah 31分(実用充電) 45分(フル充電) (2本同時)

DC40RB マックパックタイプ3

パワーソースキットXGT6 (A-72039) 109,400円

5.0 Ah 38分(実用充電) 50分(フル充電) (2本同時)

DC40RB マックパックタイプ3

充電式ハンマ (SDS マックスシャンク)

バッテリー別売

※EPTAプロージャー-05/2009に準拠。

574

HM002GZK 131,900円

ケース付 / バッテリー・充電器別売

LEDライト V クリス

別販売品

パワーソースキットXGT5 (A-71990) 88,400円

4.0 Ah 31分(実用充電) 45分(フル充電) (2本同時)

DC40RB マックパックタイプ3

パワーソースキットXGT6 (A-72039) 109,400円

5.0 Ah 38分(実用充電) 50分(フル充電) (2本同時)

DC40RB マックパックタイプ3

充電式ハンマドリル (SDS マックスシャンク) | 充電式ハンマ (SDS マックスシャンク)

充電式ハンマドリル (SDS マックスシャンク)

AC機同等のハイパワー

当社 40mm AC機比

40mm

HR005GRMX 153,900円

4.0 Ah バッテリーBL4040x2本 充電器DC40RA・ケース付/ビット別売

31分(実用充電) 45分(フル充電)

HR005GZK 95,100円

ケース付 / バッテリー・充電器・ビット別売

LEDライト V クリス

別販売品

パワーソースキットXGT4 (A-71984) 79,900円

2.5 Ah 19分(実用充電) 28分(フル充電) (2本同時)

DC40RB マックパックタイプ3

パワーソースキットXGT5 (A-71990) 88,400円

4.0 Ah 31分(実用充電) 45分(フル充電) (2本同時)

DC40RB マックパックタイプ3

パワーソースキットXGT6 (A-72039) 109,400円

5.0 Ah 38分(実用充電) 50分(フル充電) (2本同時)

DC40RB マックパックタイプ3

充電式ハンマ (SDS マックスシャンク)

クラス最強充電式ハンマ

(5kg クラス充電式ハンマ [SDS マックスシャンク] において)

496

HM001GRMX 128,100円

4.0 Ah バッテリーBL4040x2本 充電器DC40RA・ケース付

31分(実用充電) 45分(フル充電)

HM001GZK 67,700円

ケース付 / バッテリー・充電器別売

LEDライト V クリス

別販売品

パワーソースキットXGT4 (A-71984) 79,900円

2.5 Ah 19分(実用充電) 28分(フル充電) (2本同時)

DC40RB マックパックタイプ3

パワーソースキットXGT5 (A-71990) 88,400円

4.0 Ah 31分(実用充電) 45分(フル充電) (2本同時)

DC40RB マックパックタイプ3

パワーソースキットXGT6 (A-72039) 109,400円

5.0 Ah 38分(実用充電) 50分(フル充電) (2本同時)

DC40RB マックパックタイプ3

80Vmax/40Vmaxモデル 共通特長

圧倒的な低振動

・アクティブ動吸振器・防振二重構造
・防振スプリング (ハンマドリルのみ)

振り回され低減機能 (充電式ハンマ除く)

ビットロック時の振り回されを加速度センサーが感知 ※本機が振り回された際に、所定の加速度に達しない場合は、本機能は働きます。

「モータを自動停止」

AFT機能の動画がご覧いただけます。

無線連動集じん

集じん機と接続&無線連動可能

※集じん機、集じんアタッチメント、ワイヤレスユニット別売

無線連動対応

別売

ワイヤレスユニット A-66151 5,000円

AFT機能の動画がご覧いただけます。

モデル No.	コンクリート穴あけ能力(mm) 超硬ドリル コアビット	回転数 (min ⁻¹) [回転/分]	打撃数 (min ⁻¹) [回/分]	電源※2 (V)	1充電あたりの作業量(目安)※5	質量 (kg)	振動3軸合成値※4 (m/s ²)	標準付属品
HR006G	52 160	150~310	1,100~2,250	直流72 (80Vmax)	コンクリート・圧縮強度40MPa φ18mm深さ140mm 約44本 φ25mm深さ140mm 約34本 (4.0Ah時)	13.0 (4.0Ah/バッテリー含む)	8.5 (ハンマドリル)、7.0 (ハンマ)	サイドグリップ ストップパノール・ビットクリス
HR005G	40 105	250~500	1,450~2,900	直流36 (40Vmax)	コンクリート・圧縮強度40MPa φ18mm深さ140mm 約16本 φ25mm深さ140mm 約12本 (4.0Ah時)	7.3 (4.0Ah/バッテリー含む)	5.0 (ハンマドリル)、4.0 (ハンマ)	サイドグリップ ストップパノール
モデル No.	打撃エネルギーJoule(ジュール) (EPTA基準※5/旧基準値)		打撃数 (min ⁻¹) [回/分]	電源※2 (V)	1充電あたりの作業量(目安)※5	質量 (kg)	振動3軸合成値 (m/s ²)※4	標準付属品
HM002G	20.9/27.5		950~1,900	直流72 (80Vmax)	約15分/約28.3kg	12.1 (バッテリー含む)	8.0	スーパーポイント400 (SDSマックスシャンク) ビット用クリス
HM001G	9.4/12.1		0~2,650	直流36 (40Vmax)	約11分/約13.7kg	6.3 (バッテリー含む)	6.0	ブルポイント280 (SDSマックスシャンク) ビット用クリス

※1 粉じんや水による影響を受けにくいように設計されていますが、故障しないことを保証するものではありません。バッテリーを装着した場合は、本体側の保護等級に準じます。 ※2 80・40Vmaxは満充電時のバッテリー電圧を表しています。 ※3 数値は参考値です。バッテリーの充電状態や作業条件により異なります。 ※4 ドリルはEN60745-2-1、ハンマドリル・ハンマはEN60745-2-6規格に基づき測定。 ★ 41mm以上の超硬ドリル、φ121mm以上のコアビットは市販品をご使用ください。 ※5 EPTAプロージャー-05/2009に準拠。

二重絶縁
 LEDライト付
 ダイヤル式無段階変速
 クリスバック
 リミット
 防振構造
 集じん機に接続できます。詳しくはP72,P114を参照ください。
 ケース付
 このマークの中の番号はカーボンブラシの呼び番号です。
 バッテリー、充電器に関してはP8, 22, 23を参照してください。

充電式ハンマドリル (SDS マックスシャंक)



6.0Ah HR400DPG2N 151,100円 (55分 (2本同時))
 バッテリーBL1860B×2本・2口急速充電器DC18RD・ケース付/ビット別売

本体のみ HR400DZKN 95,100円
 ケース付/バッテリー・充電器・ビット別売



ハンマドリル (SDS プラスシャंक)

18mm SDSプラスシャंक (低振動機構)

- AVT(低振動機構)付
- 18mmクラス最速※&低振動
- 穴あけスピード約25%アップ
- 振動値約46%低減 (当社従来機比)

HR1841F 27,300円 (穴あけ専用)
 ビット別売

23mm SDSプラスシャंक (低振動機構)

- 「回転+打撃」「回転」の2モードタイプ
- コンパクト&軽量2.4kg

HR2300 30,000円 (穴あけ専用)
 ビット別売

26mm SDSプラスシャंक (低振動機構)

- AVT(低振動機構)付
- 「回転+打撃」「回転」の2モードタイプ

HR2601F 34,700円 (穴あけ専用)
 ビット別売

26mm SDSプラスシャंक (低振動機構)

- AVT(低振動機構)付
- 「回転+打撃」「回転」「打撃」の3モード

HR2631F 41,500円 (穴あけ専用)
 ビット別売

26mm SDSプラスシャंक (低振動機構)

- AVT(低振動機構)付
- 上向きでも高い集じん性能を発揮

ハツリ可能
 集じん装置取りはずし時

集じんハンマドリル

HR2651 48,300円 (穴あけ専用)
 ビット別売

大型&パワフルな最適設計
 集じん専用ファン搭載

26mm SDSプラスシャंक (低振動機構)

- 「回転+打撃」「回転」の2モードタイプ

HR2600 33,100円 (穴あけ専用)
 ビット別売

28mm SDSプラスシャंक (ハツリ可能)

- コンパクト且つ強力、L型&低振動ボディ
- 「回転」「撃打+回転」「撃打」の3モードタイプ

HR2811F 58,000円 (穴あけ専用)
 ビット別売

30mm SDSプラスシャंक (ハツリ可能)

- AVT(低振動機構)付
- 穴あけスピード約70%アップ (当社従来機比) & 低振動機構搭載
- 「回転」「回転+打撃」「打撃」の3モードタイプ

HR3011FC 63,000円 (穴あけ専用)
 ビット別売

30mm SDSプラスシャंक (ハツリ可能)

- 265mmまでのロングビットに対応
- フィルタクリーニングタイヤ
- 集じんシステム付
- 集じん容量550mL

HR3011FCV 75,200円 (穴あけ専用)
 ビット別売

モデル No.	コンクリート穴あけ能力(mm)		回転数 (min ⁻¹) [回転/分]	打撃数 (min ⁻¹) [回/分]	電源 (V)	1充電あたりの作業量(目安)※1				質量 (kg)	振動3軸合成値 (m/s ²)※2	標準付属品	
	超硬ドリル	コアビット				消費電力 (W)	質量 (kg)	コード (m)					
HR400DN	40	105	250~500	1,450~2,900	直流36(18V×2)	コンクリート・φ18mm深さ140mm 約30本 圧縮強度40MPa φ25mm深さ140mm 約20本	7.5 (バッテリー含む)	5.0(ハンマドリル)、4.5(ハンマ)	サイドグリップ・ストップボール ビット用クリス(100g)				
モデル No.	穴あけ能力(mm)					電源 (V)	振動3軸合成値※2 (m/s ²)				標準付属品		
	コンクリート	鉄工	木工	コアビット	ダイヤモンド コアビット		回転数 (min ⁻¹) [回/分]	打撃数 (min ⁻¹) [回/分]	消費電力 (W)	質量 (kg)		コード (m)	
HR1841F	18	13	24	35	65	0~2,100	0~4,800	5.0	470	1.8	5	7.5(ハンマドリル)、3.0(ドリル)	ストップボール サイドグリップ
HR2300	23	13	32	68	70	0~1,200	0~4,600	7.6	720	2.4	5	15.5(ハンマドリル)、2.5(ドリル)	ストップボール サイドグリップ 集じんカップ
HR2601F	26	13	32	68	80	0~1,200	0~4,600	8.4	800	2.6	5	12.0(ハンマドリル)、<2.5(ドリル)	ストップボール サイドグリップ 集じんカップ
HR2631F	26	13	32	68	80	0~1,200	0~4,600	8.4	800	2.7	5	12.0(ハンマドリル)、9.0(ハンマ)、<2.5(ドリル)	ストップボール サイドグリップ 集じんカップ
HR2651	26	13	32	68	80	0~1,200	0~4,600	8.4	800	4.2	5	11.5(ハンマドリル)、9.0(ハンマ)、2.5(ドリル)	ストップボール サイドグリップ シーリング キャップ(5個)
HR2600	26	13	32	68	80	0~1,200	0~4,600	8.4	800	2.5	5	15.5(ハンマドリル)、2.5(ドリル)	ストップボール サイドグリップ 集じんカップ
HR2811F	28	13	32	80	80	0~1,100	0~4,500	8.4	800	3.2	5	15.0(ハンマドリル)、11.5(ハンマ)、2.5(ドリル)	ストップボール サイドグリップ
HR3011FC	30	13	32	80	80	0~840	0~4,500	12	1,050	4.1	5	9.5(ハンマドリル)	ストップボール サイドグリップ
HR3011FCV												6.0(ハンマ)	ストップボール サイドグリップ
										5.2		4.0(ドリル)	ストップボール・サイドグリップ シーリングキャップ(5個)

※1 数値は参考値です。バッテリーの充電状態や作業条件により異なります。 ※2 ドリルはEN60745-2-1、ハンマドリル・ハンマはEN60745-2-6規格に基づき測定。

※3 EPTAプロシージャー 05/2009に準拠。

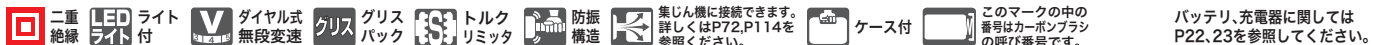

リチウム
 穴あけ
 ハツリ
 曲切
 集じん
 充電式
 クリーナ
 研削
 レーザ
 カクハン
 エア
 カンナ
 溝切り
 プラスマ
 ソーエン
 園芸
 高圧洗浄
 他充電製品
 アクセサリ

リチウム
穴あけ
締付け
石工穴あけ
ハツリ
曲切
げ断
集じん
充電式
クリーナー
研削
レーザー
吊り下げ
エア
カンナ
溝切り
ソナー
園芸
高圧洗浄
他充電製品
アクセサリ

別販売品は P72 ~ 76 を参照

02 石工穴あけ・ハツリ

ハンマドリル (六角シャンク)

35mm **六角シャンク** **ハツリ可能**

■軽量・コンパクトボディ & 高速で
パワフルな穴あけ

373

HR3530
74,600円 ビット別売

回 絶縁 電子制御 無段変速 無段変速 クリス トルクバック 防振構造 100V/200V 350

▲ハツリのみ

38mm **六角シャンク** **ハツリ可能**

※径36mm以上は市販品をご使用ください。

435

HR3811
92,000円 ビット別売

HR3811(P)
92,400円
ボックスプラグ付・ビット別売

絶縁 クリス トルクバック 防振構造 167

40mm **六角シャンク** **ハツリ可能**

■穴あけ&ハツリ能率約50%アップ ※当社従来機比
■電子制御ダイヤル変速&ソフトスタート

412

HR4030C
78,800円 ビット別売

※径36mm以上は市販品をご使用ください。

回 絶縁 電子制御 無段変速 無段変速 クリス トルクバック 防振構造 351

▲ハツリのみ

ハンマドリル (SDSマックスシャンク)

35mm **SDSマックスシャンク** **AVT**

■AVT(低振動機構)付 **【低振動機構】**

■軽量5.2kg

■〈回転+打撃〉⇔〈打撃〉
⇔〈回転〉の3モード

439

HR3541FC
84,000円 ビット別売

回 絶縁 電子制御 無段変速 無段変速 クリス トルクバック 防振構造 350

▲ハツリのみ

40mm **SDSマックスシャンク**

■穴あけ・ハツリをパワフルにこなす
■〈回転+打撃〉⇔〈打撃〉
切り替え機構付

458

HR4002
74,600円 ビット別売

ハツリ可能

回 絶縁 電子制御 無段変速 無段変速 クリス トルクバック 防振構造 350

ハンマドリル (SDSマックスシャンク) AVT「アクティブ動吸振器」+「防振ハンドル」

40mm **SDSマックスシャンク** **AVT**

■ソフトノーロード付 **【超・低振動機構】**

■〈回転+打撃〉⇔〈打撃〉の
2モードタイプ

479

HR4013C
93,500円 ビット別売

回 絶縁 電子制御 無段変速 無段変速 クリス トルクバック 防振構造 350

45mm **SDSマックスシャンク** **AVT**

■穴あけ能率約20%アップ* **【低振動機構】**
ハツリ能率約65%アップ* ※当社40mmクラス比

■〈回転+打撃〉⇔〈打撃〉の
2モードタイプ

458

HR4511C
115,500円 ビット別売

回 絶縁 電子制御 無段変速 無段変速 クリス トルクバック 防振構造 175

▲ハツリのみ

52mm **SDSマックスシャンク** **AVT**

■ソフトノーロード付 **【超・低振動機構】**

■〈回転+打撃〉⇔〈打撃〉の
2モードタイプ

599

HR5212C
152,300円 ビット別売

回 絶縁 電子制御 無段変速 無段変速 クリス トルクバック 防振構造 175

電動ハンマ (SDSマックスシャンク) AVT「アクティブ動吸振器」+「防振ハンドル」

5.3kg **SDSマックスシャンク** **AVT** **Soft**

■軽い取り回しで軽快破碎 **【低振動機構】**

■電子制御ダイヤル変速&
サインランプ付

466

HM0871C
61,600円

回 絶縁 電子制御 無段変速 無段変速 クリス トルクバック 防振構造 350

7.4kg **SDSマックスシャンク** **AVT** **Soft**

■軽さとパワーを両立 **【低振動機構】**

■電子制御ダイヤル変速&
サインランプ付

528

HM1111C
79,800円

回 絶縁 電子制御 無段変速 無段変速 クリス トルクバック 防振構造 175

10.2kg **SDSマックスシャンク** **AVT** **Soft**

■圧倒的な破碎力 **【低振動機構】**

■電子制御ダイヤル変速&
サインランプ付

576

HM1213C
126,000円

回 絶縁 電子制御 無段変速 無段変速 クリス トルクバック 防振構造 175

モデル No.	コンクリート穴あけ能力(mm)		回転数 (min ⁻¹)[回転/分]	打撃数 (min ⁻¹)[回/分]	電源 (V)	電流 (A)	消費電力 (W)	コード (m)	質量 (kg)	振動3軸合成値(m/s ²)※1	標準付属品
	超硬ドリル	コアビット									
HR3530	35	105	760	3,100	単相100	11	1,050	5	5.4	19.5(ハンマドリル), 12.5(ハンマ)	ストップボール・スポイド
HR3811(P)	38	118	270	3,300		5.5					
HR4030C	40	118	230~460	1,300~2,600		12	1,100	5	6.3	18.0(ハンマドリル), 11.5(ハンマ)	ストップボール・スポイド
HR3541FC	35	90	315~630	1,650~3,300		13					
HR4002	40	105	680	2,500		9.4	1,050	5	6.2	17.5(ハンマドリル), 10.5(ハンマ)	ストップボール ビット用クリス(100g)
HR4013C	40	105	250~500	1,450~2,900		11					
HR4511C	45*	125*	130~280	1,250~2,750		13	1,350	5	8.6	7.5(ハンマドリル), 7.5(ハンマ)	ストップボール ビット用クリス(100g)
HR5212C	52*	160*	150~310	1,100~2,250		15					
HM0871C	8.1/2.0~11.6	1,100~2,650	13	1,100		5	5.3	8.0	ブルポイント280(SDSマックスシャンク)・ビット用クリス		
HM1111C	11.2/17.2	1,100~2,650	15	1,300		5	7.4	7.5	スーパーブルポイント400(SDSマックスシャンク)・ビット用クリス		
HM1213C	18.6/6.1~25.5	950~1,900	15	1,430	5	10.2	8.0	スーパーブルポイント400(SDSマックスシャンク)・ビット用クリス			

※1 EN60745-2-6規格に基づき測定。*41mm以上の超硬ドリル、φ121mm以上のコアビットは市販品をご使用ください。
 ※2 EPTAプロシージャー 05/2009に準拠。

回 絶縁 電子制御 無段変速 無段変速 クリス トルクバック 防振構造 100V/200V 100V, 200V仕様有り。200V仕様の製品は納期を販売店に確認してください。 集じん機に接続できます。詳しくはP72, P114を参照ください。 ケース付 このマークの中の番号はカーボンブラシの呼び番号です。

02 石工穴あけ・ハツリ

別販売品は P71 ~ 76 を参照

リチウム

穴あけ
ハツリ

曲切
げ断

集じん

充電式
クローナ

研削
磨削

レーザ
ー

吊り下
げハン

エア

カンナ
機

溝切り
ホソ穴

発電・溶接
プラスマ
マ等

ソー
エン

園芸

高圧洗
浄

他充電製品
アクセサリ

スクレーパ別売

スクレーパ別売

電動ハンマ (六角シャック)

4.5kg 質量 

■パワフル&軽量4.5kg



HM0830
48,300円

5.3kg 質量 

■小型電動ハンマの実力派



HM0810
58,600円

8.7kg 質量 

■強力パワーでラクラク破碎



HM1201
77,500円

17kg 質量 

■強力な破碎力を生むアクションシリンダー方式

※在庫僅少品



HM1500 144,900円

電動ハンマ (六角シャック) AVT「アクティブ動吸振器」+「防振ハンドル」





17kg 質量 

■電子制御ダイヤル変速 & サインランプ付

AVT  【低振動機構】



HM1317C 130,200円

18kg 質量 

■打撃エネルギー 約65%アップ (当社従来機比)

■圧倒的低振動6.5m/s²

■200Vタイプも用意

■移動に便利なキャスタ付ケース付属

AVT  【低振動機構】



HM1511 144,900円

電動ハンマ (六角シャック)

18kg 質量 

■軽量18kg



8600S
167,000円

電動ハンマ (六角シャック) 「AVT」搭載で手に伝わる振動を大幅に低減

31kg 質量 

■振動3軸合成値6.5m/s²*2 【超・低振動機構】

■新ビットで能率25%アップ (当社通常ブルポイント比較)

■集じん機接続可能 (要別販売品) 約95%の細かい粉じんを集じん

■200Vタイプも用意

※HM1812の先端工具は六角シャックの電動ハンマと互換性はありません。専用工具が必要です。

AVT  【超・低振動機構】



HM1812 239,400円

電動ケレン (SDS プラスシャック)

3.1kg 質量 

■頑固なノロ、下地をスッキリ剥がす

■スリムボディで浅い角度の作業も高効率

■変速ダイヤル付



HK0500
59,900円

電動ケレン (SDS プラスシャック) タイルやモルタルはがしに。目地おとしやコンクリートのノロの除去に。外壁塗装、Pタイルはがしに。 充電式ケレンはP58を参照

3.3kg 質量 

■防振グリップで低振動

■「ダイヤル+トリガ変速」で使いやすい



HK1820
63,000円

5.2kg 質量 

■クッションフロアなどの剥離を立ったまま行える



HK1820L
64,900円

3.2kg 質量 

■コーキング、防水ピッチの目地はがしに



HK1810
69,900円

5kg 質量 

■クッションフロアなどの剥離を立ったまま作業ができる

















HK1800L
71,800円

   スクレーパ別売

モデル No.	打撃エネルギー-Joule(ジュール) (EPTA基準※1/旧基準値)	打撃数 (min ⁻¹) [回/分]	電源 (V)	電流 (A)	消費電力 (W)	コード (m)	質量 (kg)	振動3軸合成値※2 (m/s ²)	標準付属品
HM0830	7.2/8.3	2,700	単相100	11	1,050	5	4.5	15.5	ブルポイント17-280
HM0810	7.2/7.6	2,900		11	1,050	5	5.3	15.0	ブルポイント17-280・六角棒スパナ4
HM1201	12.9/14.2	2,000		12	1,130	5	8.7	19.5	ブルポイント21-320・六角棒スパナ5
HM1500	24.9 / 28.5	1,300	単相100	15	1,430	5	17	15.0	ブルポイント30-410
			単相200	7.5					
HM1317C	21 / 33.8	730~1,450	単相100	15	1,430	5	17	8.5	ブルポイント30-410
HM1511	40.9 / 54.7	1,300	単相100	15	1,430	5	18	6.5	ブルポイント30-410
	48.9 / 54.7		単相200	10	1,850				
8600S	21.2 / 33.7	1,200	単相100	14	1,350	5	18	17.5	ブルポイント30-410・六角棒スパナ6
HM1812	57.7 / 62	870	単相100	15	1,430	5	31	6.5	十字ブルポイント29-400・六角棒スパナ5
	72.8 / 62		単相200	10.5	2,000				
HK0500	1.8 / 1.6~2.8	2,000~3,500	単相100	5.8	550	5	3.1	9.5	スクレーピングチゼル38-200
HK1820	2.4 / 3.9	0~3,200	単相100	5.8	550	5	3.3	10	スクレーピングチゼル38-200
HK1820L	2.5 / 3.7	3,100	単相100	5.4	510	5	5.2	6.5	六角棒スパナ5
HK1810	2.4 / 0~3.9	0~3,200	単相100	5.2	505	5	3.2	13.5	スクレーピングチゼル30-150-50-150(各1本)・ブルポイント13-220
HK1800L	2.4 / 3.9	3,200		5.2	505	5	5	6.5	六角棒スパナ5

※1 EPTAプロシージャー 05/2009に準拠。 ※2 EN60745-2-6規格に基づき測定。
ジュールとは、ハンマまたはストライカの質量と打撃速度によって決まるエネルギーの単位です。

 二重絶縁  LEDライト付  電子制御  ダイヤル付  無段変速  クリス  バック  防振構造  100V, 200V  充電式  100V, 200V仕様有り。200V仕様の製品は納期を販売店に確認してください。  集じん機に接続可能。詳しくはP114を参照ください。  ケース付  スチールケース付  このマークの中の番号はカーボンブラシの呼び番号です。

リチウム
穴あけ
締付け
石工穴あけ
ハタリ
曲げ
切断
集じん
充電式
クレーナ
研磨
研削
レーザー
吊り下げ
カクハン
エアー
溝切り
ホゾ穴
発電・溶接
チェンソー
園芸
高圧洗浄
ポンプ
他充電製品
アクセサリ



穴あけ能力範囲早見表 ハンマドリル

穴あけ能力 **充電式** ※穴あけ能力はドリルビットの切れ味、コンクリート強度などの様々な環境に応じて変化します。ハンマドリルをお選びの際の目安としてください。

クラス サイズ	製品・モデルNo. SDS プラス シヤング SDS マックス シヤング	標準小売 価格(税別)	消費 電力(W) ※充電式は 電圧(V)	質量 (kg)	穴あけ可能範囲※ キリ径(mmφ)														機 能				
					3.4	10	20	30	40	50	60	70	80	100	120	140	160	防振 構造	A V T	ラ イ ト D	ハ タ リ	リ ミ ッ ク	シ 集 ス テ ム
14mm	HR140D	DSHX: 38,500円 DZK: 23,900円	10.8V	1.7	3.2~10	14											-	●	-	-	-		
16mm	HR164D	DRGX: 72,700円 DZK: 32,000円	14.4V	2.2	3.2~10	16											-	●	-	●	-		
	(HR165D)	-	18V	2.3						32							-	●	-	●	-		
16mm	HR166D	DSMX: 49,200円 DZK: 27,300円	10.8V	1.8	3.2~10	16											-	●	-	-	-		
17mm	HR170D	DRGX: 74,500円 DZK: 30,500円	14.4V	2.0	3.2~10	17											-	●	-	-	-		
	HR171D	DRGX: 78,800円 DZK: 31,900円	18V	2.1													-	●	-	-	-		
18mm	HR181D	DRGXV: 90,700円 DZKV: 47,900円 DRGX: 81,700円 DZK: 39,000円	14.4V	2.4 (DRGXV)	3.3 (DRGXV)	3.2~10	18										●	●	●	●	●		
	HR182D	DRGXV: 94,900円 DZKV: 49,300円 DRGX: 85,900円 DZK: 40,400円	18V	2.5 (DRGXV)	3.4 (DRGXV)																● (V06)		
20mm	HR202D	DRGX: 89,900円 DRFX: 83,000円 DZK: 44,900円	18V	3.2	3.2	4~12	20										-	●	●	●	-		
24mm	HR244D	DRGX: 93,200円 DZK: 48,100円	18V	3.0	3.2	3.4~16	24										-	-	●	●	-		
	HR244DRGXV	DRGXV: 106,300円 DZKV: 61,300円	18V	4.3							32~65						-	-	●	●	● (V06)		
26mm	HR262D	DRDX: 125,000円 DWBX: 98,500円 DZK: 55,000円	36V	4.3	3.2	4~18	26										-	●	●	●	-		
	(HR263D)	-	18V x2本	4.6								32~65					-	●	●	●	-		
28mm	HR001G	GRDX: 104,800円 GZK: 59,400円	40V max	3.7	3.2	6~20	28										●	●	●	●	-		
	HR001GRDXV	GRDXV: 119,600円 GZKV: 74,200円	40V max	5.3								32~65					●	●	●	●	● (V06)		
	HR007G	GRMX: 110,100円 GZK: 51,300円	40V max	3.8	3.2	6~20	28										●	●	●	●	-		
	HR282D	DPG2: 128,500円 DZK: 67,700円	18V x2本	4.3													●	●	●	●	-		
30mm	HR282DPG2V	DPG2V: 141,600円 DZKV: 80,800円	18V x2本	5.7	3.2	6~20	28										●	●	●	●	● (V06)		
	HR008G	GRMX: 131,400円 GZK: 70,900円	40V max	5.2	6	8~22	30										●	●	●	●	-		
40mm	HR005G	GRMXV: 143,900円 GZKV: 83,400円	40V max	6.3													●	●	●	●	● (V06)		
	HR400D	GRMX: 153,900円 GZK: 95,100円	40V max	7.3													●	●	●	●	-		
52mm	HR400D	DPG2N: 151,100円 DZKN: 95,100円	18V x2本	7.5	10	16~35	40										●	●	●	●	-		
	HR006G	GZK: 158,200円	80V max	13.0													●	●	●	●	-		

穴あけ能力 **AC100V式**

18mm	HR1841F	27,300円	470	1.8	3.2~10	18										●	●	-	●	-
	(HR1830F)	-	440	1.7													● (HR1841F)	●	-	●
23mm	HR2300	30,000円	720	2.4	3.2	4~15	23									-	-	-	●	-
24mm	(HR2432)	-	780	3.0	3.2	4~16	24									-	-	●	●	●
26mm	HR2600	33,100円	800	2.5												-	-	-	●	-
	HR2601F	34,700円	800	2.6												●	●	-	●	-
	HR2631F	41,500円	800	2.7	3.2	4~18	26									●	●	●	●	-
	HR2651	48,300円	800	4.2												●	-	●	●	-
28mm	HR2811F	58,000円	800	3.2	3.2	6~20	28									-	-	●	●	-
30mm	HR3011FC	63,000円	1,050	4.1	6	8~22	30									●	●	●	●	● (V06)
	HR3011FCV	75,200円	1,050	5.2																
35mm	HR3541FC	84,000円	850	5.2												●	●	●	●	-
35mm	HR3530	74,600円	1,050	5.4	10	12~25	35									-	-	●	●	-
38mm	HR3811	92,000円	1,130	7.7	10	22~32	38									-	-	●	●	-
	HR3811(P)	92,400円																		
40mm	HR4002	74,600円	1,050	6.2	10	16~32	40									-	-	●	●	-
40mm	HR4013C	93,500円	1,100	6.4	10	16~35	40									●	-	●	●	-
40mm	HR4030C	78,800円	1,100	6.3	10	22~35	40									-	-	●	●	-
45mm	HR4511C	115,500円	1,350	8.6	10	22~40	45									●	-	●	●	-
52mm	HR5212C	152,300円	1,430	11.4	19	25~45	52									●	-	●	●	-

ハツリ能力範囲早見表

ハンマ・ハンマドリル

7.2 ←EPTA基準値※
7.6 ←旧基準値

※ EPTAプロシージャー 05/2009に準拠。

ハツリ能力 充電式



シャンク径	製品・モデルNo.		標準小売価格(税別)	消費電力(W) ※充電式は電圧(V)	質量(kg)	振動3軸合成値※1	打撃エネルギー Joule(ジュール)												機能					
	SDS マックス シャンク	六角シャンク					2.0	5.0	6.0	7.0	8.0	9.0	10	20	30	40	50	60	70	80	防振構造	A V T	無段変速	変速ダイヤル
—		HM002G	GZK: 131,900円	80V max	12.1	8.0															●	●	●	
—		HM001G	GRMX: 128,100円 GZK: 67,700円	40V max	6.3	6.0								9.4								●	●	●

ハンマ ACT100V式

17mm		HM0830	48,300円	1,050	4.5	15.5								7.2											—	—	—	
17mm		HM0810	58,600円	1,050	5.3	15.0								7.2												—	—	—
21mm		HM1201	77,500円	1,130	8.7	19.5																				—	—	—
30mm		HM1500	144,900円	1,430	17	15.0																				—	—	—
30mm		HM1317C	130,200円	1,430	17	8.5																			●	—	●	
29mm		HM1812	239,400円	1,430 (100V) 2,000 (200V)	31	6.5																			●	—	—	
30mm		8600S	167,000円	1,350	18	17.5																				—	—	—
30mm		HM1511	144,900円	1,430 (100V) 1,850 (200V)	18	6.5																			●	—	—	
—		HM0871C	61,600円	1,100	5.3	8.0								8.1											●	—	●	
—		HM1111C	79,800円	1,300	7.4	7.5																			●	—	●	
—		HM1213C	126,000円	1,430	10.2	8.0																			●	—	●	

ハンマドリル 充電式



クラス サイズ 40mm		HR400D	DPG2N: 151,100円 DZKN: 95,100円	18V ×2本	7.5	ハツリ時 4.5																				●	●	●
52mm		HR006G	GZK: 158,200円	80V max	13.0	ハツリ時 7.0																				●	●	●

ハンマドリル ACT100V式

30mm		HR3011FC HR3011FCV	63,000円 75,200円	1,050	4.1 5.2	ハツリ時 6.0																				●	●	●
35mm		HR3541FC	84,000円	850	5.2	ハツリ時 9.0																				●	●	●
40mm		HR4013C	93,500円	1,100	6.4	ハツリ時 4.5																				●	●	●
45mm		HR4511C	115,500円	1,350	8.6	ハツリ時 7.5																				●	●	●
52mm		HR5212C	152,300円	1,430	11.4	ハツリ時 8.0																				●	●	●

ジュールとは、ハンマまたはストライカの質量と打撃速度によって決まるエネルギーの単位です。 ※1 EN60745-2-6規格に基づき測定。

リチウム
穴あけ
締め付け
ハツリ
石工穴あけ
曲切断
集じん
充電式
クリーナー
研削
レーザ
吊り下げ
エア
カンナ
木工機
溝切り
ソノ穴
発電・溶接
プラグマ
ソー
園芸
高圧洗浄
ポンプ
他充電製品
アクセサリ

リチウム
締付け
穴あけ
ハツリ
石工
穴あけ
曲切
断
集じん
充電式
クローナ
研削
研削
レーザー
吊り下げ
カクハン
エア
カンナ
木工機
溝切り
ホゾ穴
発電・溶接
プラズマ等
チェン
ソー
園芸
高圧洗浄
ポンプ
他充電製品
アクセサリ

3D-Plus 3D超硬ドリル 3D-Max

Tungsten carbide-tipped bit



コンクリート内の鉄筋やデッキプレートの穿孔に強い

3D-Plus

3D-Max



1
キレイ
ほぼ真円に
穴あけ

仕上がり穴が
キレイ



2
高耐久
超硬が
欠けにくい

溝角度 **120°**
鉄筋があたっても
3本溝で逃げ易く
食い付きにくい。
**厚い超硬刃
&面取り加工**
鉄筋があたっても
欠けにくい。

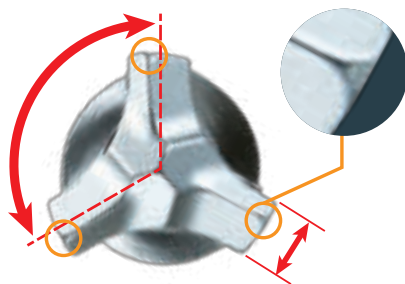

3
高能率
スムーズに
穴あけ

高さの低い
**一体式
超硬チップ**
切り粉を素早く
排出可能。
**“凸型”
先端形状**
位置決めが容易。

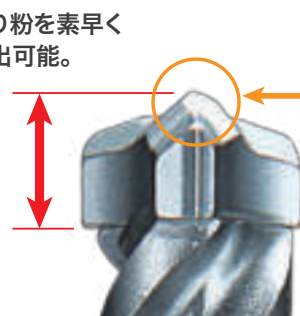

02 別販売品

各種ハンマドリル ( SDSプラスシャンク専用)

1 3Dプラス超硬ドリル (SDSプラスシャンク)

径 (mm)	全長 - 有効長 (mm)							径 (mm)	適用モデル
	115-55	165-105	215-150	265-200	315-250	470-400	1000-250		
	部品番号/価格	部品番号/価格	部品番号/価格	部品番号/価格	部品番号/価格	部品番号/価格	部品番号/価格		
3.2	A-53453 1,300円	—	—	—	—	—	—	3.2	HR140D
3.4	A-54047 1,300円	A-54178 1,400円	—	—	—	—	—	3.4	
3.5	A-54053 1,300円	A-54184 1,400円	—	—	—	—	—	3.5	
3.8	A-54069 1,300円	A-54190 1,400円	—	—	—	—	—	3.8	
4.0	A-54075 1,300円	—	—	—	—	—	—	4.0	
4.3	A-54081 1,300円	A-54209 1,400円	—	—	—	—	—	4.3	
4.5	A-54097 1,300円	A-54215 1,400円	A-59003 2,200円	—	—	—	—	4.5	
4.8	A-54106 1,300円	A-54221 1,400円	—	—	—	—	—	4.8	
5.0	A-54112 1,300円	A-54237 1,400円	A-59019 2,200円	—	—	—	—	5.0	
5.1	—	A-54243 1,400円	—	—	—	—	—	5.1	
5.2	—	A-54259 1,400円	—	—	—	—	—	5.2	
5.3	—	A-54265 1,400円	A-59025 2,200円	—	—	—	—	5.3	
5.4	—	A-54271 1,400円	—	—	—	—	—	5.4	
5.5	A-54128 1,300円	A-54287 1,400円	A-59031 2,400円	—	—	—	—	5.5	
6.0	A-54134 1,400円	A-54293 1,500円	A-59047 2,400円	—	—	—	—	6.0	
6.4	A-54140 1,400円	A-54302 1,500円	A-59053 2,400円	—	—	—	—	6.4	
6.5	A-64107 1,400円	A-54318 1,500円	—	—	—	—	—	6.5	
6.8	A-54156 1,400円	—	—	—	—	—	—	6.8	
7.0	A-54639 1,400円	A-54324 1,500円	A-59069 2,400円	—	—	—	—	7.0	
7.2	—	A-54330 1,500円	—	—	—	—	—	7.2	
7.5	—	A-54346 1,500円	—	—	—	—	—	7.5	
8.0	A-54162 1,400円	A-54352 1,500円	A-59075 2,400円	—	—	—	—	8.0	
8.5	A-65464 1,500円	A-54368 1,700円	A-59081 2,500円	—	—	—	—	8.5	
8.7	—	A-54374 1,700円	—	—	—	—	—	8.7	
9.0	—	A-54380 1,700円	A-59097 2,700円	—	—	—	—	9.0	
9.5	—	A-54396 1,700円	—	—	—	—	—	9.5	
10.0	—	A-54405 1,700円	A-59106 2,700円	—	A-54667 3,200円	A-54807 4,200円	—	10.0	
10.5	—	A-54411 1,700円	A-59112 3,000円	—	A-55099 3,700円	A-55108 4,200円	—	10.5	
11.0	—	A-54427 1,700円	—	—	A-54673 3,700円	A-54813 4,900円	—	11.0	
12.0	A-54645 1,700円	A-54433 1,900円	A-59128 3,400円	—	A-54689 4,000円	A-54829 5,200円	A-54944 10,500円	12.0	
12.5	—	A-54449 1,900円	A-59134 3,500円	—	A-54695 4,200円	A-54835 5,400円	A-54950 11,500円	12.5	
12.7	—	A-54455 1,900円	A-59140 3,500円	—	A-56459 4,200円	—	—	12.7	
13.0	—	A-54461 1,900円	—	—	—	—	—	13.0	
13.5	—	A-54477 1,900円	—	—	—	—	—	13.5	
14.0	—	A-54483 2,000円	A-59156 4,000円	—	—	—	—	14.0	
14.3	—	A-54499 2,200円	—	—	—	—	—	14.3	
14.5	—	A-54508 2,500円	A-59162 4,200円	A-54994 4,400円	A-54704 4,700円	A-54841 6,200円	A-54966 12,500円	14.5	
15.0	—	A-54514 2,700円	A-59178 4,700円	—	—	—	—	15.0	
16.0	—	A-54520 3,200円	A-59184 5,000円	A-55005 5,200円	A-54710 5,700円	A-54857 7,500円	—	16.0	
16.5	—	A-54536 3,200円	—	—	A-56465 6,000円	—	—	16.5	
17.0	—	A-54542 3,500円	A-59190 5,400円	—	A-56471 6,400円	—	—	17.0	
17.5	—	A-54558 3,500円	—	—	—	—	—	17.5	
18.0	—	A-54564 3,700円	A-59209 5,700円	A-55011 5,900円	A-54726 7,000円	A-54863 7,900円	—	18.0	
19.0	—	A-54570 3,700円	A-59215 6,200円	A-55027 6,200円	A-54732 7,700円	A-54879 8,400円	—	19.0	
20.0	—	A-54586 4,400円	A-59221 6,500円	A-55033 6,700円	A-54748 8,000円	A-54885 8,700円	—	20.0	
20.5	—	A-54592 6,900円	—	—	—	—	—	20.5	
21.0	—	A-54601 6,900円	—	—	—	—	—	21.0	
21.5	—	A-54617 6,900円	—	—	—	—	—	21.5	
22.0	—	A-54623 6,900円	—	—	A-55049 8,000円	A-54754 8,700円	A-54891 9,700円	22.0	
23.0	—	—	—	—	A-55055 8,000円	A-54760 8,700円	A-54900 10,200円	23.0	
24.0	—	—	—	—	A-55061 9,000円	A-54776 9,700円	A-54916 10,700円	24.0	
25.0	—	—	—	—	A-55077 9,500円	A-54782 10,700円	A-54922 11,700円	25.0	
26.0	—	—	—	—	A-55083 10,000円	A-54798 11,200円	A-54938 12,000円	26.0	

リチウム
穴あけ
集じん
充電式
研削
レーザ
吊り下げ
エア
カンナ
溝切り
発電・溶接
ソー
園芸
高圧洗浄
他充電製品
アクセサリ

1 3Dプラス超硬ドリル (5本入) (SDSプラスシャンク)

5本入



サイズ(径×全長mm)	部品番号	価格
3.4×115	A-55114	5,900円
3.5×115	A-55120	5,900円
4.3×115	A-56895	5,900円
4.3×165	A-55136	6,400円

※ () 内のモデルは生産中止モデルです。

リチウム
穴あけ
締付け
石穴あけ
曲切
集じん
充電式
研削
レーザー
吊り下げ
エア
カンナ
溝切り
発電・溶接
ソー
園芸
高圧洗浄
他充電製品
アクセサリ

02 別販売品

各種ハンマドリル (☑SDSプラスシャック専用)

●コンクリートの穴あけに

- 1 3D プラス超硬ドリル
超硬ドリル (SDS プラスシャック)
- 

- 1 鉄工ドリル
1 木工ドリル
- 

- 2 超硬ドリル (テーパシャック) テーパーシャックアダプタ コッタ
- 

●アンカに

- 3 打込アダプタ 定寸ビット
- 

- ケミカルアンカ用ボルト (市販品) ソケット (P35 参照) 4 ケミカルアンカアダプタ
- 

●鋼板の穴あけに (回転で使用)

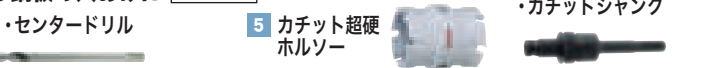
- ・センタードリル 5 カチット超硬ホルソー ・カチットシャック
- 

●コンクリートの大径穴あけに

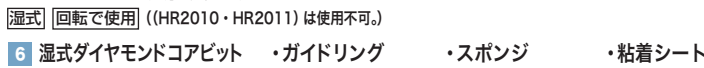
- 湿式 (回転で使用) ((HR2010・HR2011) は使用不可) 6 湿式ダイヤモンドコアビット ・ガイドリング ・スポンジ ・粘着シート
- 

- 乾式 (回転で使用) ((HR2010・HR2011) は使用不可) ・センタースティック 7 乾式ダイヤモンドコアビット ・乾式コア用シャック
- 

●穴あけに (乾式) (回転で使用) ((HR2010・HR2011) は使用不可)

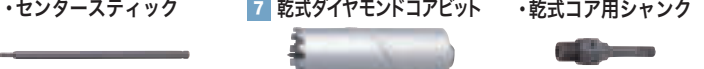
- ・センタードリル 8 マルチサイディングコアビット ・クランプシャック ・マルチコア用シャック (SDS プラスシャック用)
- 

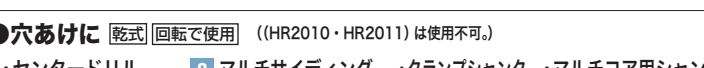
- ・鉄工キリ 9 ドリルチャック 10 SDS プラスハンマチャックセット品 (HR3000C) は使用不可
- 

- ・木工キリ 11 クイックハンマチャック (HR1830FT) のみ使用可
- 

- ・震動ドリル用超硬ドリル 12 クイックチェンジチャック (HR1830FT/HR1831FT) のみ使用可
- 

- ・超硬ドリル (SDS プラスシャック)
- 

●アース棒の打ち込みに

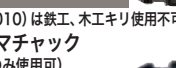
- 6 アース棒アダプタ
- 

●ハンリ、破碎作業に

- 13 ブルポイント 14 コールドチゼル
- 

●ハンリ、破碎作業に

- 15 スケーリングチゼル 16 グルーピングチゼル
- 

●クッションフロアの剥離に

- 17 スクレーパーアッセンブリ
- 

●タイル剥がしに

- 18 タイルチゼル
- 

●φ 12mm ドリフトピンの打込みに

- ドリフトピン打込みアダプタ
- 

- 充電式ハンマドリル (2モード)
10.8V HR140D
14.4V HR166D
18V HR170D
18V HR171D
- 

- 充電式ハンマドリル (2モード)
14.4V HR164D
18V (HR162D)
18V (HR165D)
18V (HR163D)
- 

- 充電式ハンマドリル (3モード)
14.4V HR181D
18V HR182D
18V HR202D
18V+18V=36V HR242D
36V HR244D
40Vmax (24V) HR263D
40Vmax (24V) HR282D
40Vmax (24V) HR262D
40Vmax (24V) (HR261D)
40Vmax (24V) HR001G/007G/008G
40Vmax (24V) HR200D
- 

- ハンマドリル (2モード)
(HR1830F/HR1830FT)
(HR1831FT) → 12 のクイックチェンジチャック (SDS) の取付で可
- 

- ハンマドリル (3モード)
HR2631F/HR2811F
(HR2450/F/HR2470F)
HR2611F
- 

- 集じんハンマドリル※1
HR2651 (3モード)
ビット別売
- 

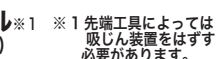
- 吸じんハンマドリル※1 ※1 先端工具によっては吸じん装置をはずす必要があります。
(HR2432 (3モード))
- 

- ハンマドリル (2モード)
〈ピストル型ハンドル〉
HR2300/HR2600/HR2601F
HR2021/HR2230/HR2411
(HR2410/HR2413/HR2441)
HR2440/F/HR2460/F
〈D型ハンドル〉
(HR2011/HR2010/HR2420/HR2421)
- 

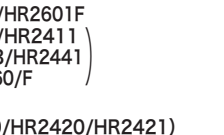
- 吸じんハンマドリル → 先端工具によっては吸じん装置をはずす必要があります。
(HR2430 (2モード))
- 

- ハンマドリル (3モード)
HR3011FC/FCV
HR3011FCV は、先端工具によっては吸じん装置をはずす必要があります。
(HR3000C)
- 

- 10 SDS プラスハンマチャックセット品は取付不可
- 

推奨モデル：28mm 以上のハンマドリル、ケレン詳細は P70 を参照。

※イラストは形状見本です。現物とは異なる場合がございます。イラストの番号と適用モデルを照合のうえお求めください。 ※ () 内のモデルは生産中止モデルです。

02 別販売品

各種ハンマドリル (SDSプラスシャック専用)

1 超硬ドリル (SDSプラスシャック)

最高のパワー伝達!豊富なサイズバリエーション!



キリ径 φ3.4~φ22.0

スピード穴あけ&長寿命!
4本溝 (4プラス)
スムーズな粉じん排出により、抜群の穴あけスピードと長寿命を表現!

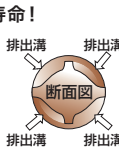

大径穴あけもスムーズ!
4枚刃 (ゼントロ)

真円に近い穴あけが可能のため、大径穴あけもスピーディーに行えます!



キリ径 φ23.0~φ30.0

径 (mm)	全長 (mm)	有効長 (mm)	部品番号	価格	適用モデル
3.4	110	50	A-36136	1,300円	SDSプラスシャック ハンマドリル 全機種
	160	100	A-41698	1,400円	
3.5	110	50	A-41676	1,300円	
	160	100	A-41707	1,400円	
3.8	160	100	A-47466	1,400円	
4.0	110	50	A-11885	1,300円	
4.3	110	50	A-11900	1,300円	
	160	100	A-40646	1,400円	
4.5	110	50	A-11922	1,300円	
	160	100	A-41713	1,400円	
4.8	110	50	A-03648	1,400円	
	160	100	A-41729	1,400円	
5.0	110	50	A-03660	1,400円	
	160	100	A-40652	1,400円	
5.1	160	100	A-41735	1,400円	
5.3	160	100	A-40668	1,400円	
	210	150	A-41872	2,200円	
5.5	110	50	A-11944	1,400円	
	160	100	A-41741	1,400円	
6.0	110	50	A-03682	1,400円	
	160	100	A-41757	1,400円	
6.4	110	50	A-03707	1,500円	
	160	100	A-41763	1,500円	
6.5	110	50	A-03729	1,500円	
	160	100	A-41779	1,500円	
7.0	110	50	A-03741	1,500円	
	160	100	A-41785	1,500円	
7.5	160	100	A-03763	1,500円	
	110	50	A-41682	1,500円	
8.0	160	100	A-03785	1,500円	
	260	200	A-41903	2,500円	
8.5	160	100	A-03800	1,500円	
	260	200	A-41919	2,500円	
9.0	160	100	A-11966	1,700円	
	160	100	A-11988	1,700円	
9.5	160	100	A-03822	1,700円	
	260	200	A-41925	2,900円	
10.0	160	100	A-03844	1,700円	
	260	200	A-41931	2,900円	
10.5	160	100	A-03866	1,700円	
	260	200	A-41947	2,900円	
11.0	160	100	A-03888	1,900円	
	260	200	A-41953	3,200円	

径 (mm)	全長 (mm)	有効長 (mm)	部品番号	価格	適用モデル
12.5	160	100	A-03903	1,900円	SDSプラスシャック ハンマドリル 全機種
	260	200	A-41969	3,200円	
12.7	160	100	A-03925	1,900円	
	260	200	A-41975	3,200円	
13.0	160	100	A-12005	2,000円	
	260	200	A-41981	3,400円	
13.5	160	100	A-12027	2,000円	
	260	200	A-41997	3,400円	
14.0	160	100	A-12049	2,000円	
	260	200	A-42008	3,400円	
14.3	160	100	A-03947	2,000円	
	260	200	A-42014	3,400円	
14.5	160	100	A-03969	2,000円	
	260	200	A-42020	3,400円	
15.0	160	100	A-12061	2,000円	
	260	200	A-42036	3,400円	
16.0	160	100	A-19299	2,500円	
	260	200	A-42042	4,000円	
16.5	160	100	A-19308	2,500円	
	260	200	A-42058	4,000円	
17.0	160	100	A-41791	3,500円	
	260	200	A-42064	5,000円	
17.5	160	100	A-41800	3,500円	
	260	200	A-42070	5,000円	
18.0	160	100	A-41816	3,700円	
	260	200	A-42086	5,900円	
19.0	160	100	A-41822	3,700円	
	260	200	A-42092	6,200円	
19.5	260	200	A-42195	7,700円	
	160	100	A-42226	6,400円	
20.0	260	200	A-41838	4,400円	
	260	200	A-42101	6,700円	
20.0	300	250	A-42204	8,000円	
	160	100	A-41844	6,500円	
21.0	160	100	A-41850	6,500円	
	260	200	A-42117	8,000円	
21.5	160	100	A-41866	6,500円	
	260	200	A-42123	8,000円	
22.0	300	250	A-42210	8,700円	
	260	200	A-42139	8,000円	
23.0	250	200	A-42145	9,000円	
24.0	250	200	A-42151	9,500円	
	250	200	A-42167	10,000円	
25.0	250	200	A-42173	11,000円	
	250	200	A-42189	12,000円	

●超硬ドリル (SDSプラスシャック)	入り数	サイズ(径×全長mm)	3.4×110	3.5×110	4.3×160	入り数	サイズ(径×全長mm)	3.4×110	3.5×110	4.3×160	
			部品番号	※A-51823	※A-51839			※A-51845	部品番号	A-48038	A-48044
	5本入り		価格	5,900円	5,900円	6,400円	10本入り	価格	11,700円	11,700円	12,500円

1 鉄工ドリル (SDSプラスシャック)

用途:鉄・鋼・アルミ・プラスチック・木材
材質: **HSS**



径 (mm)	全長 (mm)	有効長 (mm)	部品番号	価格	適用モデル
φ3.0	106	30	A-66765	1,900円	ハンマドリル
φ3.2	106	30	A-66771	2,000円	
φ3.5	108	32	A-66787	2,000円	
φ3.8	111	34	A-66793	2,000円	
φ4.0	118	38	A-66802	2,000円	
φ4.2	118	38	A-66818	2,200円	
φ4.5	121	39	A-66824	2,200円	
φ5.0	127	43	A-66830	2,400円	
φ5.2	130	45	A-66846	2,500円	
φ5.5	130	45	A-66852	2,500円	
φ6.0	137	49	A-66868	2,500円	
φ6.5	140	51	A-66874	2,700円	
φ7.0	140	51	A-66880	3,000円	
φ8.0	149	57	A-66896	3,500円	
φ9.0	159	63	A-66905	4,400円	
φ10.0	165	67	A-66911	5,000円	

1 木工ドリル (SDSプラスシャック)

用途:木材
材質:特殊合金鋼
※電動工具の回転数は3,000回転以下でご利用ください。



径 (mm)	全長 (mm)	有効長 (mm)	部品番号	価格	適用モデル
φ6.0	165	100	A-66612	2,200円	ハンマドリル
φ6.5	165	100	A-66628	2,400円	
φ7.0	165	100	A-66634	2,200円	
φ7.5	165	100	A-66640	2,200円	
φ8.0	165	100	A-66656	2,200円	
φ8.5	185	120	A-66662	2,200円	
φ9.0	185	120	A-66678	2,000円	
φ9.5	185	120	A-66684	2,400円	
φ10.0	185	120	A-66690	2,000円	
φ10.5	185	120	A-66709	2,000円	
φ11.0	185	120	A-66715	2,200円	
φ11.5	185	120	A-66721	2,400円	
φ12.0	185	120	A-66737	2,000円	
φ12.5	185	120	A-66743	2,500円	
φ13.0	185	120	A-66759	2,400円	

※在庫僅少品 ※ () 内のモデルは生産中止モデルです。

リチウム
穴あけ
六角
ハタリ
曲切
断
集じん
充電式
クリーナー
研削
磨削
レーザ
ガイド
吊り下げ
エアー
カンナ
木工機
溝切り
ホソ穴
発電・溶接
プラグスマ
ソー
チエ
ン
園芸
高圧洗浄
ポンプ
他充電製品
アクセサリ

リチウム
穴あけ
締付け
石工穴あけ
曲げ断
集じん
充電式
クレーナ
研磨
レーザー
吊り下げ
エア
カンナ
木工機
溝切り
ソナー
発電・溶接
チェン
園芸
高圧洗浄
他充電製品
アクセサリ

各種ハンマドリル (SDSプラスシャック専用)

2 超硬ドリル(テーパシャック)		超硬ドリル (テーパシャック)																	
径(mm)	部品番号	価格	全長(mm)	最大穿孔深さ(mm)	適用モデル	径(mm)	部品番号	価格	全長(mm)	最大穿孔深さ(mm)	適用モデル								
テーパシャックアダプタ 全機種対応 A-50653 2,700円 ※コッタ不付						7.5	A-21076	1,600円	90	60	SDS プラスシャック ハンマドリル 全機種	12.0	A-21157	1,900円	120	80	HR140D HR164D/165D/166D HR170D/171D (HR161D/162D/163D)		
						8.0	A-21082	1,500円				12.5	A-21163	1,900円					
						8.5	A-21098	1,600円	100			70	18.0	A-21191				2,400円	HR181D/HR182D (HR1830F/HR1830FT)
						9.5	A-21107	1,600円				80	A-21216	4,000円	HR202D (HR200D/2010/2011/2021)				
コッタ A-21593 370円 超硬ドリル(テーパシャック)取外し用						10.5	A-21129	1,700円	120	80		220	170	HR001G/007G/HR242D/244D HR262D/263D/262D HR230D/260D/2601F/2631F HR2651F/2811F/3011F (HR261D/233D/241D/2411/2413/2420) HR2421/2430/2432/2440/F/2441 HR2450/F/2460/F/2470F/2611F/3000C					
						11.0	A-21135	1,700円	120					80					
						11.5	A-21141	1,700円	120					80					

3 定寸ビット+打込アダプタ

ツライチの定寸穴あけとアンカー打ち込みがこれ一本で。
 ・打込アダプタ(定寸ビットに差し込んで使用)
 ・定寸ビット(SDSプラスシャック用)

名称	定寸ビット サイズ(mm)	長さ(mm)	部品番号	価格
セット品 定寸ビット+ 打込アダプタ	φ12.0	30	A-67745	8,700円
	φ12.0	40	A-67751	9,500円
	φ12.5	30	A-67767	8,700円
	φ12.5	40	A-67773	9,500円
単品 定寸ビット	φ14.5	40	A-67789	10,500円
	φ12.0	30	A-67795	6,400円
	φ12.0	40	A-67804	7,200円
	φ12.5	30	A-67810	6,400円
単品 打込アダプタ	φ12.5	40	A-67826	7,200円
	φ14.5	40	A-67832	8,200円
	φ12.0/12.5	30	A-67848	3,700円
	φ12.0/12.5	40	A-67854	3,700円
	φ14.5	40	A-67860	3,700円
	φ14.5	40	A-67860	3,700円

AC/DC 穴あけ時 集じんシステム対応 集じんカップ 対応

業界初 ※2021年12月現在、当社調べ。
**ハンマドリルやケレンを使用して
φ12mmドリフトピンを
素早く快適に打込む**

部材にツライチで打てる「打込み目安」付。
 打痕を見せたくない「見せ梁」等にも最適。

①打込み中 ②打込み完了

「打込み目安」が隠れたら
部材とツライチ

＜推奨モデル＞
 ■ハンマドリル
 (コンクリート穴あけ能力28mm以上)
 ※ハンマモードでご使用ください。
 ■ケレン
 (打撃エネルギーEPTA基準が3J(ジュール)以上)
 部品番号 **A-73776** 標準小売価格 **9,900円**

※ドリフトピンは別販売品です。

4 ケミカルアンカーアダプタ

角ドライブ 12.7(mm)sq

部品番号	価格	適用モデル
A-42737	2,500円	HR181D/182D/202D/242D/244D/262D/263D/1830F HR230D/260D/2601F/2631F/2811F/3011FC (HR200D/2021/2230/2421/2440/F/2441/2450/F) HR2460/F/2470F/261D/2611F/3000C

●プラグアンカー打込棒(手打用)

めねじ径	内装用		外装用	
	部品番号	価格	部品番号	価格
W1/4(2分)	A-44080	1,200円	A-44127	1,200円
W5/16(2分半)	A-44096	1,200円	A-44133	1,200円
W3/8(3分)	A-44105	1,200円	-	-
W1/2(4分)	A-44111	1,200円	-	-

●集じんカップ

① ② ③ ④

① 195049-4 集じんホース接続可能 ※詳細はP114を参照下さい。
 ② 198361-1

名称/部品番号/価格	①集じんカップ	②スパーサアッセンブリ	③グリップベース	④六角ボルト	適用モデル
集じんカップ セット品 198361-1 1,900円	-	-	グリップベースセット品 194581-5 650円	-	HR140D★/166D★ HR170D★/171D★ HR202D/261D★/262D★ HR263D★/2811F (HR223D/2460/F/2470F)
集じんカップ 195049-4 1,900円	-	スパーサ18アッセンブリ 122810-6 220円	グリップベース15 450120-4 270円	六角ボルト(上) M8×110 921919-9 240円	HR1841F HR164D/165D HR181D/182D (HR162D/163D/1830F)
-	-	スパーサ23アッセンブリ 122808-3 150円	グリップベース20 419975-6 270円	-	(HR2432/HR2450/F)
-	-	スパーサ29アッセンブリ 122807-5 150円	-	-	(HR2021/HR2440/F) HR2441
-	-	スパーサセット品 19190-7 900円	-	-	HR007G/HR242D/244D/282D HR2300★/2600★/2601F★ HR2611F★/2631F★/2651
-	-	-	-	-	HR3011FC

●ダストカップ

上向き時の粉じん受け。

名称	対応ドリルサイズ	部品番号	価格	適用モデル
5	φ6.0~14.5	421342-3	250円	SDSプラスシャックハンマドリル全機種
9	φ12.0~16.0	421664-1	300円	SDSプラスシャックハンマドリル全機種

●吊り下げ用フックセット品

部品番号	価格	適用モデル
197505-0	1,200円	HR140D/166D/170D/171D HR181D/182D/CO181D/CS551D SD100D/140D/180D

5 カチット超硬ホールソー(ボディのみ)

ストレート用のシャックはP53を参照下さい。
 ・ステンレス板や各種鋼板への穴あけに。
 適応板厚4.5mm、最大有効深さ15mm
 ・カチットシャックで刃物交換はワンタッチ。
 ・両刃仕様でコスト削減。

・センタードリル 部品番号 **A-37437** 800円
 ・カチットシャック(SDSプラスシャック用) 部品番号 **A-37421** 1,900円

種類	外径(mm)	部品番号	価格	適用機種	種類	外径(mm)	部品番号	価格	適用機種
片刃仕様	14	A-36996	3,700円	SDSプラスシャックハンマドリル	両刃仕様	25	A-37100	5,200円	SDSプラスシャックハンマドリル
	15	A-37007				26	A-37116		
	16	A-37013				27	A-37122		
	17	A-37029				28	A-37138		
	18	A-37035				29	A-37144		
	19	A-37041				30	A-37150		
両刃仕様	20	A-37057	5,200円	SDSプラスシャックハンマドリル	31	A-37166	5,700円	SDSプラスシャックハンマドリル	
	21	A-37063			32	A-37172			
	22	A-37079			33	A-37188			
	23	A-37085			34	A-37194			
	24	A-37091			35	A-37203			

6 湿式ダイヤモンドコアビット(スポンジ式注水タイプ)

※ガイドリング・スポンジ・粘着シートの部品番号はP53を参照してください。

・乾式ダイヤモンドコアビット ・ガイドリング ・スポンジ ・粘着シート

外径(mm)	セット品(穴あけ深さ180mm) 湿式ダイヤモンドコアビット スポンジ・ガイドリング 粘着シート20枚		湿式ダイヤモンドコアビット +スポンジ (穴あけ深さ180mm)		適用モデル
	部品番号	価格	部品番号	価格	
φ32	※A-31376	32,500円	A-31413	28,500円	HR164D/165D/181D/182D/ HR202D(HR162D/163D)
φ38	A-31382	34,000円	A-31429	28,800円	HR242D/244D HR262D/263D HR282D/001G HR2811F
φ54	A-31398	39,300円	A-31435	31,500円	HR2300 HR2600 HR2601F HR2631F HR2651F
φ65	A-31407	42,800円	※A-31441	33,000円	(HR261D/2421) HR243D/2432

●防水カバー 水の飛散から機械を保護します。 421755-8 1,400円

※在庫僅少品 ※ () 内のモデルは生産中止モデルです。

各種ハンマドリル (SDSプラスシャック専用)

7 乾式ダイヤモンドコアビット 回転で使用

粉じんの排出がよい特殊金属溶射ラセン構造。

・センタースティック
部品番号 A-13253
2,500円

・乾式コア用シャック (SDSプラスシャック用)
部品番号 A-35950
4,400円

・乾式ダイヤモンドコアビット

外径 (mm)	セット品 (穴あけ深さ165mm) 乾式ダイヤモンドコアビット センタースティック コア用シャック		単品 乾式ダイヤモンド コアビット		適用モデル
	部品番号	価格	部品番号	価格	
φ32	A-35879	25,400円	A-35916	19,200円	HR164D/165D/181D/182D HR202D (HR162D/163D)
φ38	A-35885	26,700円	A-35922	20,500円	HR001G/007G/242D/244D/262D HR263D/282D/2300/2600/2601F HR2631F/2651/2811F/3011FC
φ54	A-35891	28,700円	A-35938	22,500円	(HR261D/1830F/FT/2021/2230) HR2411/2413/2421/2430 HR2432/2440/F/2441/2450/F HR2460/F/2470F/2611F/3000C
φ65	A-35900	31,500円	A-35944	25,400円	

9 ドリルチャックアッセンブリ (チャックキー別売) 回転で使用

①ドリルチャック ②チャックアダプタ ③チャックキー

①+②ドリル チャックアッセンブリ	①ドリル チャック	②チャック アダプタ	③チャック キー	適用モデル
部品番号/価格	部品番号/価格	部品番号/価格	部品番号/価格	
A-44797 4,900円	S 192877-8 13 4,400円	751106-4 1,400円	S 763432-9 13 650円	HR001G/140D/164D HR165D/166D/170D HR171D/181D/182D HR202D/242D/244D HR261D/262D/263D HR282D/2300/2600 HR2601F/2631F/2651 HR2811F/3011FC (HR161D/162D/163D HR200D/261D HR1830F/FT/2021/2230 HR2411/2413/2421 HR2430/2432/2441 HR2440/F/2450/F/2460/F HR2470F/2611F/3000C
A-44806 5,900円		321987-6 1,400円		(HR210)
-		321637-3 1,500円		
-	S 763067-6 10 2,000円	321832-5 1,700円	S 763415-9 10 370円	(HR1820)

10 SDS プラスハンマチャックセット品 (チャック能力13mm) 回転で使用

(チャックキー・防じん用ゴムキャップ1個付)
回転・打撃も可能なドリルチャック。
震動ドリル用超硬ドリル、鉄工・木工キリが
使用できます。
(HR2011/HR2010は鉄工、木工キリ使用不可)

名称 部品番号 価格 適用モデル

SDSプラスハンマチャックセット品	A-31544	11,000円	SDSプラスシャックの ハンマドリル全機種 ※(HR3000C)は取付不可
防じん用ゴムキャップ(5個入)	A-31594	1,700円	
チャックキーS13	763430-3	170円	

11 クイックハンマチャック (ストレートシャック用) (チャック能力10mm) 回転で使用

(チャックキー・防じん用ゴムキャップ1個付)

名称	部品番号	価格	適用モデル
クイックハンマチャック	A-45761	15,500円	(HR1830FT) (HR1831FT)

12 クイックチェンジチャック (SDSプラスシャック用)

SDSプラスシャックが使用可。
本体からの取外しは
ワンタッチで可能。

名称	部品番号	価格	適用モデル
クイックチェンジチャック	125322-8	5,000円	(HR1830FT) (HR1831FT)

8 マルチサイディングコアビット (乾式) 回転で使用

※ブロック、モルタルはハンマドリルモードで使用。 ※クランプシャックは全サイズに共通です。

・センタードリル
部品番号 A-35695
2,200円

・クランプシャック
部品番号 A-35710
2,700円

・マルチサイディング
コアビット

・マルチコア用シャック
部品番号 A-36354
2,200円

外径 (mm)	セット品 (穴あけ深さ130mm) マルチサイディングコアビット センタードリル/クランプシャック コア用シャック		単品 マルチサイディング コアビット		適用モデル
	部品番号	価格	部品番号	価格	
φ32	A-36815	14,400円	A-35994	7,900円	HR164D/165D/181D/182D HR202D (HR162D/163D)
φ38	A-36821	14,400円	A-36005	7,900円	HR001G/007G/242D/244D HR262D/263D/282D/2300 HR2600/2601F/2631F HR2651/2811F/3011FC
φ45	A-36837	14,400円	A-36011	7,900円	
φ50	A-36843	17,700円	A-36027	11,200円	(HR261D/1830F/FT/2021 HR2230/2411/2413/2421 HR2430/2432/2440/F HR2441/2450/F/2460/F HR2470F/2611F
φ60	A-36859	18,200円	A-36033	11,700円	
φ65	A-36865	18,400円	A-36049	11,900円	

13 ブルポイント 回転で使用

ハツリ、破砕用

ショートタイプ A-70471

14×140 A-70471 1,700円

14×380 A-32465 2,000円 (ロングタイプ)

14×250 A-19554 1,700円

14 コールドチゼル 回転で使用

溝切り、角出し用

ショートタイプ A-70502

22×140 A-70502 2,400円

20×250 A-19560 2,400円

●チゼルアダプタ 回転で使用

13 14 用併用工具

寸法 (A×Lmm)	部品番号	価格	適用モデル
14×140	A-70471	1,700円	HK180D HK1820 HK1820L HR181D/182D HR202D HR242D/244D HR262D HR263D HR282D HR001G HR2631F HR2651 HR2811F HR3011FC (HR161D HR200D HR261D HR2432 HR2450/F HR2470F HR2611F HR3000C
14×380	A-32465	2,000円 (ロングタイプ)	
14×250	A-19554	1,700円	
22×140	A-70502	2,400円	
20×250	A-19560	2,400円	
-	122547-5	1,400円	(HR161D)

15 スケーリングチゼル 回転で使用

溝つき用

ショートタイプ A-70487・A-70493

寸法 (A×Lmm)	部品番号	価格	適用モデル
38×140	A-70487	2,700円	HK180D HK1820 HK1820L HR181D/182D HR182D HR202D
38×200	A-30483	2,700円	HR242D HR244D HR262D HR282D HR001G HR2631F HR2651 HR2811F HR3011FC
50×140	A-70493	2,700円	HR200D HR261D HR2432 HR2450/F HR2470F HR2611F HR3000C
50×215	A-30097	2,700円	

16 グルーピングチゼル 回転で使用

溝つき用

寸法 (A×Lmm)	部品番号	価格	適用モデル
8×170	A-30075	3,500円	HR242D HR244D HR262D HR282D HR001G HR2631F HR2651 HR2811F HR3011FC
12×170	A-30081	3,500円	HR200D HR261D HR2432 HR2450/F HR2470F HR2611F HR3000C

17 スクレーパアッセンブリ 回転で使用

クッションフロアの剥離に

カット A-43038 3,000円

名称	部品番号	価格	適用モデル
スクレーパアッセンブリ	A-68161	8,200円	(HR200D HR261D HR2432 HR2450/F HR2470F HR2611F HR3000C

18 タイルチゼル 回転で使用

名称	部品番号	価格	適用モデル
タイルチゼル	A-48717	4,200円	(HR200D HR261D HR2432 HR2450/F HR2470F HR2611F HR3000C

●シヨルダベルト (取付例)

持ち運びに便利。

名称	部品番号	価格	適用モデル
シヨルダベルト	A-46078	800円	取付穴付 プラスチック ケースに使用

●集じんシステム

形状	モデルNo.	部品番号	価格	適用モデル
・集じん容量 400mL・最大ビット径18mm	DX05	A-68460	10,000円	HR181D HR182D
・集じん容量 400mL・最大ビット径28mm	DX05B	A-68476	10,000円	
・集じん容量 300mL・最大ビット径24mm	DX01	A-53073	15,000円	HR242D HR244D
・集じん容量 300mL・最大ビット径28mm	DX01B	A-61525	15,000円	
集じん容量 550mL 最大ビット径 30mm ビット全長 [265mmまで] 対応	DX10	A-71233	14,000円	HR3011FC

形状	名称	部品番号	価格	適用モデル
・集じん容量 400mL 最大ビット径28mm ビット全長 [260mmまで] 対応	DX12 ダストケース・ 交換用フィルタ付	A-70029	16,500円	HR001G
・集じん容量 400mL 最大ビット径28mm ビット全長 [260mmまで] 対応	DX15 ダストケース・ 交換用フィルタ付	A-73405	10,000円	HR007G
・集じん容量 300mL 最大ビット径28mm トリガスイッチに連動して、集じんモーターが起動・停止	DX03 ダストケース・ 交換用フィルタ付	A-67125	15,000円	HR282D
	フィルタセット品	199974-1	1,900円	DX01/DX03 DX10/DX12 DX15/HR2651
	フィルタセット品	199547-0	1,500円	DX05

※()内のモデルは生産中止モデルです。

リチウム
六
あけ
ハツリ
石工
六
あけ
曲切
げ断
集じん
充電式
クリーナー
研
磨
削
レーザ
ー
吊り
カク
ハン
げ
エ
ア
カ
ン
ナ
木
工
機
溝
切
り
ホ
ソ
穴
発
電
・
溶
接
ソ
チ
エ
ン
園
芸
高
圧
洗
浄
他
充
電
製
品
ア
ク
セ
サ
リ

リチウム
穴あけ
締付け
石工穴あけ
ハツリ
曲切
集じん
充電式
クレーナ
研磨
レーザ
吊り下げ
エアー
カンナ
溝切り
ホゾ穴
発電・溶接
ソー
園芸
高圧洗浄
ポンプ
他充電製品
アクセサリ

ハンマドリル・電動ハンマ・電動ケレン (六角シャンク・スプラインシャンク・SDS プラスシャンク) 用先端工具

- コンクリートの穴あけに
 - 1 超硬ドリル(六角シャンク)
 - 2 超硬ドリル(テーパシャンク) 2-1 テーパーシャンクアダプタ 2-2 コッタ
- ケミカルアンカに
 - ケミカルアンカ用ボルト (市販品)
 - ソケット (P46 参照)
 - 3 ケミカルアンカアダプタ
- コンクリートの穴あけに
 - 4-1 センターピン
 - 4 パーカッションコア
 - 4-2 アダプタ
 - 5-1 センタービット
 - 5 コアビット
 - 5-2 コアビットアダプタ
 - 5-3 ロッド (コアビット取はずし用)
- アース棒の打ち込みに 6 アース棒アダプタ
- 面荒しに 7 ビシャン
- 土掘りに 8 スコップ
- 地固めに 9 ランマ
- 溝切りに、角出しに 10 コールドチゼル
- 溝つきに 11 スケーリングチゼル
- ハツリ、破碎に 12 ブルポイント
- 溝つきに 13 グルーピングチゼル
- クッションフロアの剥離に 14 スクレーパアッセンブリ
- タイル剥がしに 15 タイルチゼル



●ハンマドリル・電動ハンマ用 集じんアタッチメント

穴あけ ハツリ 作業対応

粉じん対策が必要な作業現場、密閉空間、住宅街などでの穴あけ、ハツリ作業に最適!



セット内容:

- 穴あけ用: ストップボールB, ストップボール (標準付属品を使用), ベローズ, ジョイント
- ハツリ用: ダスタカバーキャップ, アクセサリバッグ
- アタッチメント: 本機, 大型窓から本機操作可能, コードガード用ホースホルダ (キャブタイヤコードに装着し集じんホースを固定します), No.195741-2は固定バンド

穴あけ作業用

超硬ドリル 長さ305~370mm用 ベローズを1個取付。
超硬ドリル長さ 520~570mm用ベローズを 2個連結。必要に応じてストップボールBをつなぎストップボールを延長。

ハツリ作業用

ブルポイント長さ 280mm使用時ダスタカバーキャップ無し。
ブルポイント長さ 400mm使用時ダスタカバーキャップ 1個取付。
ブルポイント長さ 600mm使用時ダスタカバーキャップ 2個連結。

キリ径φ40mm以下の超硬ドリルに対応。先端のベローズの組合せにより、長さ305~570mmの超硬ドリルに対応!

ハツリ作業特有の舞上がる粉じんを高い効率で除去。先端のダスタカバーキャップの組合せでブルポイント280、400、600に対応!

部品番号	価格	適用モデル
A-66438	10,200円	HR005G-HR400D
195741-2	10,200円	HR4002-HR4511C(HR4011C)
196534-0	10,200円	HR4013C
196860-7	10,200円	HR006G-HR5212C

ハツリ 作業対応

ハツリ作業時に集じん機と接続して使用し、よりクリーンな作業環境を提供。細かな粉じんを最大95%以上集じん可能。

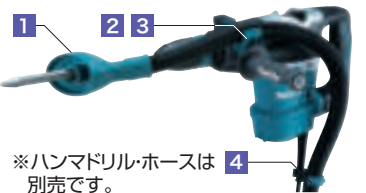

※ハンマドリル・ホースは 4 別売です。

セット内容:

- 1 ダスタカバー
 - 2 D型ハンドル用ホースホルダ
 - 3 グリップ型ハンドル用ホースホルダ
 - 4 コードガード用ホースホルダ
- ※使用可能ホース径φ28mm

部品番号	価格	適用モデル
A-66444	3,000円	HR005G-HR006G-HR400D-HM001G-HM002G
196567-5	3,000円	HM0830-HM0871C-HM1111C-HM1202C-HM1213C HR3530-HR3541FC-HR4002-HR4013C-HR4030C (HM0860C-HR4000C-HR4011C-HR5001C-HR5211C)

ハツリ 作業

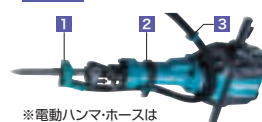

※電動ハンマホースは別売です。

セット内容:

- 1 ダスタカバー
 - 2 ホースホルダ
 - 3 コードガード用ホースホルダ
- ※使用可能ホース径φ28mm
- 対応ビット
[29mm六角シャンク]
ブルポイント(410mm), 十字ブルポイント(400mm), コールドチゼル(28×410mm)
[30mm六角シャンク]
ブルポイント(410mm), コールドチゼル(36×410mm)

部品番号	価格	適用モデル
191M19-9	4,500円	HM1511
197149-6	7,000円	HM1812-HM1810-HM1317C-HM1500

※イラストは形状見本です。現物とは異なる場合がございます。イラストの番号と適用モデルを照合のうえお求めください。 ※()内のモデルは生産中止モデルです。 ※六角シャンクとスプラインシャンクおよびSDSプラスシャンクの付属品の互換性はありません。

1 超硬ドリル 六角シャック



径 (mm)	部品番号	価格	全長 (mm)	最大穿孔深さ (mm)	適用モデル					
10	A-45870	3,000円	280	170	六角シャック ハンマドリル 全機種					
10.5	A-45886	3,000円								
11	A-45892	3,000円								
12	A-45901	3,000円								
12.5	A-45917	3,000円								
12.7	A-45923	3,000円								
13	A-45939	3,000円								
13.5	A-45945	3,000円								
14.5	A-45951	3,000円								
16	A-45412	3,000円								
16.5	A-51661	3,200円								
17	A-45428	3,200円								
17.5	A-45434	3,200円								
18	A-45440	3,200円								
19	A-45456	3,200円								
20	A-45462	3,900円								
21.5	A-45478	3,900円								
22	A-45484	3,900円								
23	A-45490	4,200円								
24	A-45509	4,200円								
25	A-45515	4,500円								
25.5	A-45521	4,500円	280	170	(8800N)	HR3530 (HR3520)				
26	A-55603	5,000円								
28	A-45537	5,200円								
30	A-45543	5,700円								
32	A-45559	5,700円								
35	A-45565	6,400円								
38	A-45571	7,700円								
16	A-45587	6,500円					505	380	(8800N)	HR3530 (HR3520)
18	A-45593	6,900円								
19	A-45602	7,000円								
20	A-45618	7,900円								
22	A-45624	8,000円								
25.5	A-45630	8,200円								
28	A-45646	9,500円								
32	A-45652	10,200円								
35	A-45668	11,400円								
38	A-45674	12,700円								
22	A-45680	32,400円	905	800	(8800N)	HR3530 (HR3520)				
25.5	A-45696	27,000円								
28	A-45705	29,200円								
35	A-45711	32,400円								

2 超硬ドリル(テーパシャック) アンカの下穴あけ用



2-2 コッタ



超硬ドリル(テーパシャック) 取り外し用
A-21593 370円

2-1 テーパーシャックアダプタ 六角シャック



適用モデル
六角シャックハンマドリル全機種

径 (mm)	部品番号	価格	全長 (mm)	最大穿孔深さ (mm)	部品番号	価格				
10	A-21113	1,600円	120	80	A-47597	2,400円				
10.5	A-21129	1,700円								
11	A-21135	1,700円								
11.5	A-21141	1,700円								
12	A-21157	1,900円								
12.5	A-21163	1,900円								
14.5	A-21185	2,000円								
18	A-21191	2,400円								
21.5	A-22137	3,000円					135	100	-	-
10.5	A-22084	1,900円					160	110	A-47597	2,400円

3 ケミカルアンカアダプタ



角ドライブ (mm)sq	部品番号	価格	適用モデル
12.7	A-44622	3,500円	HR3530-HR3811 HR4030C (HR3520-HR3850) 8800N
19	A-44638	4,900円	
12.7	798329-3	5,700円	(HR5000-HR3520B) HR3850B
19	798330-8	6,200円	

4 パーカッションコア コンクリートの大径穴あけ用



全長155mm：最大穿孔深さ315mm
適用モデル 六角シャックハンマドリル全機種

外径 (mm)	部品番号	価格	部品番号	価格	部品番号	価格
32	A-49454	10,700円	A-49426	3,000円	A-49404	5,900円
38	A-49460	13,000円				
40	A-49476	14,200円				
45	A-49482	15,400円				
50	A-49498	16,400円				
55	A-49410	17,900円				
65	A-49507	19,900円				
80	A-49513	24,200円				
105	A-49529	32,000円				
120	A-49535	45,500円				

5 コアビット コンクリート大径穴あけ用



全長150mm [回転+打撃で使用]

外径 (mm)	部品番号	価格	最大穿孔深さ (mm)	部品番号	価格	部品番号/価格	適用モデル
35	(A-21967)	-	200	A-22056 (六角シャック)	3,400円	センタービット A-44030/500円	全機種
40	A-21989	10,700円	315	A-22062 (スプラインシャック)	9,200円	ロッド A-44052/170円	-
79	(A-22028)	-	315	A-22078 (六角シャック)	8,400円	センタービット A-44046/600円	全機種
				A-22062 (スプラインシャック)	9,200円	ロッド A-44068/390円	(HR5000) HR3520B HR3850B

●プラグアンカ打込棒(手打用)

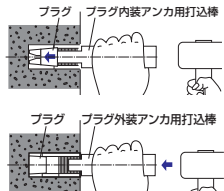

めねじ径	内装用 部品番号	価格	外装用 部品番号	価格
W1/4 (2分)	A-44080	1,200円	A-44127	1,200円
W5/16 (2分半)	A-44096	1,200円	A-44133	1,200円
W3/8 (3分)	A-44105	1,200円	-	-
W1/2 (4分)	A-44111	1,200円	-	-

6 アース棒アダプタ



寸法 (mm)	部品番号	価格	適用モデル
アース棒サイズ φ14まで可能	A-65919	3,500円	HR202D/242D/244D 262D/HR263D/2631F 2651/2811F
アース棒 サイズ φ18まで可能	A-51041	4,900円	HM1201
	A-51057	7,000円	HM1317C-HM1500-8600S (HM1303-HM1304)
	A-47276	2,000円	HR3530-HR3811 HR4030C-HM0810 HM0830 (HR3520-HR3850) 8500N-8800N HM0810T

工具先端に取付け、打撃でアース棒を地中に打ち込む工具です。

7 ビシャン 面荒し用



寸法 (mm)	部品番号	価格	適用モデル
A B	A-21484	13,000円	HR3530-HR3811 HR4030C-HM0810 HM0830 (HR3520-HR3850) 8500N-8800N HM0810T
60 60			
60 60			
	A-21490	13,500円	HM1201

※イラストは形状見本です。現物とは異なる場合がございます。イラストの番号と適用モデルを照合のうえお求めください。
※六角シャックとスプラインシャックおよびSDSプラスシャックの付属品の互換性はありません。

※()内のモデルは生産中止モデルです。

リチウム
六あけ
締り付け
ハッパ
石工六あけ
曲切断
集じん
充電式
クリーナー
研削
研磨
レーザー
吊り下げ
エア
カンナ
木工機
溝切り
ホソ穴
発電・溶接
プラグスマ
ソーエン
園芸
高圧洗浄
ポンプ
他充電製品
アクセサリ

リチウム
穴あけ
締付け
石工穴あけ
ハツリ
曲げ
切断
集じん
充電式
クリーナー
研削
研磨
レーザー
吊り下げ
カクハン
エア
カンナ
木工機
溝切り
ホゾ穴
発電・溶接
ソール
チェン
園芸
高圧洗浄
ポンプ
他充電製品
アクセサリ

ハンマドリル・電動ハンマ・電動ケレン (●六角シャンク・■スプラインシャンク・✳SDS プラスシャンク) 用先端工具

8 スコップ 土掘り用



○1 スコップは六角軸に
対して水平

○2 スコップは六角軸に
対して垂直

寸法(mm)		部品番号	価格	適用モデル
A	L			
105	400	○1A-25214	9,700円	HR3530・HR3811・HR4030C HM0810・HM0830 (HR3520・HR3850 8500N・HM0810T)
120	450	A-25220	14,900円	■ HM1201
130	460	A-47391	14,900円	■ HM1201
		A-47400	14,900円	■ HM1317C・HM1500・8600S (HM1303・HM1304)
105	405	○2A-05119	9,700円	HR3530・HR3811・HR4030C HM0810・HM0830 (HR3520・HR3850 8500N・HM0810T)
140	546	A-44644	14,700円	■ HM1812・HM1810 (HM1800)

9 ランマ 地固め用



外径

外径(mm)	部品番号	価格	適用モデル
140	A-21428	13,000円	HR3520/3530/3811 HR3850・HR4030C HM0810・HM0830 (8500N・8800N・HM0810T)
	A-21434	13,500円	■ HM1201
200	A-31485	14,700円	■ HM1317C/1500・8600S (HM1303・HM1304)
	A-21462	14,200円	■ (8600N)
200	A-21456	20,200円	■ HM1812・HM1810 (HM1800)

10 コールドチゼル 溝切り、角出用



ショートタイプ A-70502

寸法(mm)		部品番号	価格	適用モデル
A	L			
22	140	A-70502	2,400円	■ HK0500・HK1820・HK1820L・HK180D
20	250	A-19560	2,400円	■ HK0500・HK1820・HK1820L・HK180D
19	280	A-21331	1,500円	■ HR3530・HR3811・HR4030C HM0810・HM0830 (HR3520・HR3850・8500N) 8800N・HM0810T
	450	A-21347	2,000円	
26	320	A-21353	2,200円	■ HM1201 (8600N)
	450	A-21369	2,700円	
36	310	A-21381	5,000円	■ HM1500・8600S・HM1317C (HM1303・HM1304)
	410	A-21397	4,700円	
28	410	A-21375	5,400円	■ HM1812・HM1810 (HM1800)

11 スケーリングチゼル 溝つき用

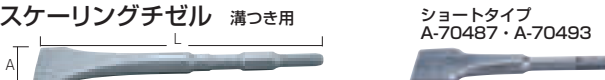

ショートタイプ A-70487・A-70493



寸法(mm)		部品番号	価格	適用モデル
A	L			
38	140	A-70487	2,700円	■ HK0500・HK1820・HK1820L・HK180D
50	140	A-70493	2,700円	
38	200	A-30483	2,700円	
50	215	A-30097	2,700円	■ HR3530・HR3811・HR4030C・HM0810・HM0830 (HR3520・HR3850・8500N・8800N・HM0810T)
50	280	A-25161	3,400円	
70	320	A-47575	5,700円	■ HM1201
100	310	A-25183	8,900円	■ HM1500・8600S・HM1317C (HM1303・HM1304)
30	150	A-21521	2,200円	
50	150	A-21537	2,400円	■ HK1810・HK1800L
75	410	A-25208	8,700円	■ HM1812・HM1810 (HM1800)

12 十字ブルポイント ハツリ、破砕用



▶再鍛造不要。
▶コンクリートへの刺さりが良い。

寸法(mm)		部品番号	価格	適用モデル
A	L			
17	280	A-51188	1,700円	■ HR3530・HR3811・HR4030C・HM0810・HM0830 (HR3520・HR3850・8500N・8800N・HM0810T)
29	400	A-59368	5,700円	■ HM1812・HM1810 (HM1800)

●スポイト アンカの下穴の粉じん除去に。		部品番号	価格
		765009-6	470円
●ハンマ用オイル ポンプ給油方式のハンマ用。		容量 1.00mL	A-42983 370円
		容量 1.000mL	A-42977 3,700円

12 ブルポイント ハツリ、破砕用

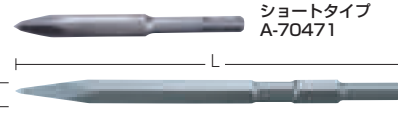

ショートタイプ A-70471

寸法(mm)		部品番号	価格	適用モデル
A	L			
14	140	A-70471	1,700円	✳ HK0500・HK1820・HK1820L・HK180D
14	380	A-32465	2,000円	
14	250	A-19554	1,700円	
17	280	A-14489	1,200円	■ HR3530・HR3811・HR4030C HM0810・HM0830 (HR3520・HR3850・8500N) 8800N・HM0810T
	360	A-01769	11,000円(10本入)	
	450	A-06943	8,500円(5本入)	
	450	A-21244	2,000円	
21	320	A-16916	2,000円	■ HM1201
	450	A-01731	9,900円(5本入)	
30	310	A-21272	3,900円	■ (8600N)
	410	A-21288	4,700円	
29	410	A-21319	4,700円	■ HM1812・HM1810 (HM1800)
φ13	220	A-21515	1,700円	■ HK1810・HK1800L

12 パワーブルポイント ハイスを刃先に使用

狙いやすい ショートスリム

狙いやすくパワー伝達が
よいためハツリスピードが
約2倍以上にアップ!
(当社従来品比)

くい込みやすく、研磨しやすい
エッジ加工

鋭いエッジでくい付き、
くい込み良好!その場でサッと
4面研磨すれば
破砕力復活!



A-41383 A-41399

全長(mm)	部品番号	価格	適用モデル
240	A-41383	2,700円	■ HR3530・HR3811・HR4030C・HM0810・HM0830 (HR3520・HR3850・8500N・8800N・HM0810T)
280	A-41399	3,200円	

13 グルーピングチゼル

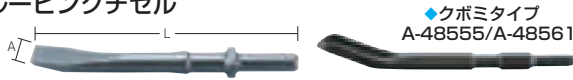

◆クボミタイプ A-48555/A-48561

寸法(mm)		部品番号	価格	適用モデル
A	L			
8	170	A-30075	3,500円	■ HK0500・HK1820・HK1820L・HK180D
12	170	A-30081	3,500円	
26	280	◆A-48555	3,000円	■ HR3530・HR3811・HR4030C・HM0810・HM0830 (HR3520・HR3850・8500N・8800N・HM0810T)
		◆A-48561	3,000円	
8	170	A-21543	2,000円	■ HK1810・HK1800L
12	170	A-21559	2,000円	
20	170	A-21565	2,200円	

14 スクレーパーアッセンブリ

クッションフロアの剥離に

カッター



名称	部品番号	価格	適用モデル
スクレーパーアッセンブリ	A-68161	8,200円	■ HK0500・HK1820・HK1820L・HK180D
	A-68155	8,200円	■ HK1810・HK1800L
カッター	A-43038	3,000円	■ HK0500・HK1810・HK1800L・HK1820・HK1820L

15 タイルチゼル



名称	部品番号	価格	適用モデル
タイルチゼル	A-48717	4,200円	■ HK0500・HK1820・HK1820L・HK180D

●フックセット品 足場などに掛けられます。		部品番号	価格
適用モデル:HK180D		A-70041	1,200円
●ロックナットレンチ 35 グリスバック方式のオイル交換用。		782407-9	340円
●ハンマ用グリス (30g入) グリスバック方式のハンマ用。		A-42999	220円
●ビット用グリス (100g入) 超硬ドリルのシャンク部の耐摩耗性向上に。		A-43000	370円

※()内のモデルは生産中止モデルです。

ハンマドリル・電動ハンマ (SDS マックスシャंक) 用先端工具

- コンクリートの穴あけに **1** 超硬ドリル
- コンクリートの大径の穴あけに **回転+打撃**で使用
- 2-1** センターピン **2** パーカッションコア **2-2** アダプタ **3-1** センタービット **3** コアビット **3-2** コアビットアダプタ
- ケミカルアンカに **4** ケミカルアンカアダプタ (市販品) (P46 参照)
- ハツリ、破碎に **5** プルポイント ●溝切りに、角出しに **6** コールドチゼル ●タイルはがしに **7** タイルチゼル
- 溝つきに **8** スケーリングチゼル ●溝つきに **9** グルーピングチゼル ●土掘りに **10** スコップ
- アース棒の打ち込みに ●地固めに **12** ランマ ●面荒しに **13** ビシャン **11** アース棒アダプタ
- 鉄工・木工の穴あけに **14** キーレスドリルチャック (回転のみで使用)

充電式ハンマドリル
 40Vmax HR005G
 80Vmax HR006G
 18V+18V=36V HR400D

ハンマドリル
 HR4002・HR4013C
 (HR4000C・HR4011C)
 (ヒューム管用ビット使用不可)
 HR4511C・HR5212C
 (HR5001C・HR5211C)

ハンマドリル
 HR3541FC

電動ハンマ
 40VmaxHM001G・80VmaxHM002G
 HM0871C・HM1111C
 HM1213C
 (HM0860C・HM1100C)
 (HM1202C)

※()内のモデルは生産中止モデルです。

1 3Dマックス超硬ドリル (SDSマックスシャंक)

コンクリート内の鉄筋に強い独自の「立体」先端形状 **詳しくはP66をご参照ください。**

径 (mm)	部品番号	価格	全長 (mm)	最大穿孔深さ (mm)	適用モデル	径 (mm)	部品番号	価格	全長 (mm)	最大穿孔深さ (mm)	適用モデル
10	A-58431	5,200円	340	200	HR006G HR005G HR400D HR3541FC HR4002 HR4013C HR4511C (HR4000C) HR4011C	28	A-58693	14,000円	370	250	HR3541FC
10.5	A-58447	5,200円				30	A-58702	15,000円			
11	A-58453	5,200円				32	A-58718	16,000円			
12	A-58469	5,400円				35	A-58724	17,500円			
12.5	A-58475	5,400円				38	A-58730	19,400円			
12.7	A-58481	5,400円				40	A-58746	26,500円			
13	A-58497	5,900円				17	A-58752	9,400円			
13.5	A-58506	5,900円				17.5	A-58768	9,400円			
14	A-58512	5,900円				18	A-58774	9,400円			
14.3	A-58528	5,900円				19	A-58780	9,500円			
14.5	A-58534	5,900円				20	A-58796	10,000円			
15	A-58540	6,000円				21.5	A-58805	10,700円			
16	A-58556	6,200円				22	A-58811	11,500円			
16.5	A-58562	6,500円				24	A-58827	12,000円			
17	A-58578	6,700円				25	A-58833	12,900円			
17.5	A-58584	7,200円				26	A-58849	14,500円			
18	A-58590	7,200円				28	A-58855	19,000円			
19	A-58609	8,000円			30	A-58861	20,000円				
20	A-58615	8,200円			32	A-58877	22,500円				
21.5	A-58621	9,000円			35	A-58883	25,000円				
22	A-58637	9,500円	38	A-58899	28,500円						
23	A-58643	9,500円	25	A-58908	33,000円						
24	A-58659	10,500円	320	HR5212C (HR5001C) HR5211C	HR3541FC						
25	A-58665	10,500円									
26	A-58671	11,000円									
22	A-55348	3,400円				340	200	HR005G/006G HR400D/3541FC HR4002/4013C HR4511C/5212C (HR4000C) (HR4011C) HR5001C HR5211C			
23	A-55354	3,700円									
24	A-55360	3,700円									
25	A-55376	3,700円									
26	A-55382	4,000円									
28	A-55398	4,400円									
30	A-55407	5,000円									
32	A-55413	5,000円									
14.5	A-55429	4,000円	370	400	HR006G HR5212C (HR5001C) HR5211C						
16	A-55435	4,000円									
18	A-55441	4,400円									
19	A-55457	4,400円									
20	A-55463	5,000円									
22	A-55479	5,000円									

1 超硬ドリル

径 (mm)	部品番号	価格	全長 (mm)	最大穿孔深さ (mm)	適用モデル	径 (mm)	部品番号	価格	全長 (mm)	最大穿孔深さ (mm)	適用モデル
10	A-55192	2,700円	340	200	HR3541FC HR4002 HR4511C (HR4000C) HR4011C	22	A-55348	3,400円	340	200	HR005G/006G HR400D/3541FC HR4002/4013C HR4511C/5212C (HR4000C) (HR4011C) HR5001C HR5211C
10.5	A-55201	2,700円				23	A-55354	3,700円			
12	A-55217	2,700円				24	A-55360	3,700円			
12.5	A-55223	2,700円				25	A-55376	3,700円			
12.7	A-55239	2,700円				26	A-55382	4,000円			
13	A-55245	2,700円				28	A-55398	4,400円			
14.3	A-55251	2,700円				30	A-55407	5,000円			
14.5	A-55267	2,700円				32	A-55413	5,000円			
16	A-55273	2,700円				14.5	A-55429	4,000円			
16.5	A-55289	2,900円				16	A-55435	4,000円			
17	A-55295	2,900円				18	A-55441	4,400円			
17.5	A-55304	2,900円				19	A-55457	4,400円			
18	A-55310	2,900円				20	A-55463	5,000円			
19	A-55326	2,900円				22	A-55479	5,000円			
20	A-55332	3,400円				320	HR006G HR5212C (HR5001C) HR5211C	HR3541FC			

リチウム
 穴あけ
 石工穴あけ
 曲げ断
 集じん
 充電式
 クリーナー
 研削
 磨削
 レーザー
 カクハン
 吊り下げ
 エア
 カンナ
 木工機
 溝切り
 ホソ穴
 プラスマ
 発電・溶接
 ソチエン
 園芸
 高圧洗浄
 ボンプ
 他充電製品
 アクセサリー

ハンマドリル・電動ハンマ (SDS マックスシャंक) 用先端工具

1 超硬ドリル
4X = 刃先 4枚付



径 (mm)	部品番号	価格	全長 (mm)	最大穿孔深さ (mm)	適用モデル
10.5	※A-17398	4,000円	305	151	HR005G HR400D HR4002 HR4013C HR4511C HR4000C HR4011C
11	A-17407	4,000円		165	
12	A-17413	4,000円			
12.5	※A-17429	4,000円			
12.7	※A-17435	4,000円			
14.3	※A-17457	4,200円			
16	※A-17479	4,500円			
16.5	※A-19233	4,500円			
17	※A-17485	4,500円			
17.5	※A-17491	4,500円			
18	※A-17500	4,500円	305	160	HR3541FC
19	※A-17516	4,500円		165	
20	※A-17522	4,900円		165	
21.5	A-17538	4,900円		206	
22	※A-17544	5,000円		202	
25(4X)	※A-17550	7,000円		250	
28(4X)	※A-17566	7,500円		250	
32(4X)	※A-17572	8,900円		250	
35(4X)	※A-17588	9,900円		250	
38(4X)	※A-17594	11,400円		400	
40(4X)	※A-30455	12,400円	400		
16(4X)	※A-19392	7,900円	540	420	HR3541FC HR5212C (HR5211C) (HR5001C)
17.5(4X)	※A-19401	7,900円			
20(4X)	※A-19439	7,900円			
21.5(4X)	A-19445	8,400円			
22(4X)	※A-19451	8,400円			
24(4X)	※A-19467	9,400円			
25(4X)	※A-19473	9,500円			
26(4X)	※A-19489	10,000円			
28(4X)	※A-19495	10,000円			
30(4X)	A-19504	10,400円			
32(4X)	※A-19510	10,400円			

2 パーカッションコア
コンクリートの大径穴あけ用

回転+打撃で使用

全長155mm・最大穿孔深さ315mm
適用モデル: SDS マックスシャंक ハンマドリル全機種

2-1 センターピン 穴あけ位置決め用

2-2 アダプタ 300mm

外径 (mm)	部品番号	価格	部品番号	価格	部品番号	価格
32	A-49454	10,700円	A-49426	3,000円	A-50108	12,900円
38	A-49460	13,000円				
40	A-49476	14,200円				
45	A-49482	15,400円				
50	A-49498	16,400円				
55	A-49410	17,900円				
65	A-49507	19,900円	A-49432	3,000円	A-50114	14,000円
80	A-49513	24,200円				
105	A-49529	32,000円				
120	A-49535	45,500円				

3 コアビット
コンクリートの
大径穴あけ用

全長150mm 回転+打撃で使用

3-2 コアビットアダプタ センタービット、ロッド含む

3-1 センタービット 穴あけ位置決め用

ロッド コアビット、コアビットアダプタ取り外し用

外径 (mm)	部品番号	価格	外径 (mm)	部品番号	価格	外径 (mm)	部品番号/価格	適用モデル
35	(A-21967)	-	200	A-19358	7,900円	センタービット ロッド	A-44030 500円 A-44052 170円	HR3541FC HR4002 HR4013C HR4511C HR5212C (HR4000C) HR4011C HR5001C HR5211C
40	A-21989	10,700円	315	A-19364	10,000円			
79	(A-22028)	-	315	A-19364	10,000円			

4 ケミカルアンカアダプタ

角ドライブ (mm) sq	部品番号	価格	適用モデル
12.7	A-69185	6,400円	SDS マックスシャंक ハンマドリル全機種
19	A-69191	8,400円	
	※A-19853		

5 ブルポイント
ハツリ、破砕用

全長 (mm)	部品番号	価格	適用モデル
280	A-17326	2,000円	SDS マックスシャंक全機種
300	A-55485	1,300円	
400	A-55491	1,500円	
400	A-17332	2,500円	
600	A-55500	1,900円	
600	A-87476	2,900円	

● **スーパーブルポイント** 太径、重作業用

全長 (mm)	部品番号	価格	適用モデル
400	A-33146	3,200円	SDS マックスシャंक全機種

● **パワーブルポイント** ハイスを刃先に使用

全長 (mm)	部品番号	価格	適用モデル
240	A-41408	4,000円	SDS マックスシャंक全機種
280	A-41414	4,500円	

狙いやすい ショートスリム

狙いやすくパワー伝達がよいため
ハツリスピードが約2倍以上にアップ!
(当社従来品比)

A-41408

くい込みやすく、研磨しやすい エッジ加工

鋭いエッジでくい付き、くい込み良好!
その場でサッと4面研磨すれば破砕力復活!

A-41414



6 コールドチゼル
溝切り、角出用

寸法 (A×Lmm)	部品番号	価格	適用モデル
25×280	A-17348	2,000円	SDS マックスシャंक全機種
25×300	A-55516	1,300円	
25×400	A-55522	1,500円	
25×400	A-17354	2,500円	
25×600	A-55538	1,900円	

7 タイルチゼル タイル剥がし用

寸法 (A×Lmm)	部品番号	価格	適用モデル
50×300	A-17376	4,900円	

8 スケーリングチゼル 溝つき用

寸法 (A×Lmm)	部品番号	価格	適用モデル
50×400	A-55544	2,400円	
50×400	A-17360	5,700円	
80×300	A-55550	3,900円	

9 グルーピングチゼル 溝つき用

寸法 (A×Lmm)	部品番号	価格	適用モデル
22×280	A-30520	4,700円	SDS マックスシャंक全機種

10 スコップ 土振り用

寸法 (A×Lmm)	部品番号	価格	適用モデル
105×400	A-17653	10,400円	

11 アース棒アダプタ
φ18 まで可能

長さ (mm)	部品番号	価格	適用モデル
151	A-48284	8,000円	

12 ランマ 地固め用

13 ビシャン 面荒らし用

● **シャंक**

種類	部品番号	価格	部品番号	価格	適用モデル
ランマ	A-19875	11,900円	A-19897	3,900円	SDS マックスシャंक全機種
ビシャン	A-19881	11,000円			

14 キーレスドリルチャック
回転モードでご使用ください。
木工キリφ32mm
鉄工キリφ13mm

部品番号	価格	適用モデル
122829-5	7,500円	HR3541FC

※イラストは形状見本です。現物とは異なる場合がございます。イラストの番号と適用モデルを照合のうえお求めください。 ※在庫僅少品 ※()内のモデルは生産中止モデルです。

切断・曲げ



リチウム
穴あけ
締付け
ハツリ
石工穴あけ
切断
曲げ
集じん
充電式
クリーナー
研削
研磨
レーザー
カクハン
吊り下げ
エア
カンナ
木工機
溝切り
ホソ穴
発電・溶接
ブラスマ
ソー
チェン
園芸
高圧洗浄
ポンプ
他充電製品
アクセサリ

リチウム
穴あけ
締付け
ハッソー
石工穴あけ
曲げ
切断
集じん
充電式
クリーナー
研削
研磨
レーザー
吊り下げ
エア
カンナ
木工機
溝切り
ホゾ穴
発電・溶接
ソウ
チェン
園芸
高圧洗浄
他充電製品
アクセサリ

03 切断・曲げ

切断 剥離 研削



石工ボードの切断(角切り抜き) Pタイルの剥離 木材の研削(標準付属品)

01 豊富な先端工具で様々な部材、多様な作業を1台でこなす。

※使用写真の研削、木材切断以外は別販売品を使用。



木材の切断(角切り抜き/標準付属品) 木質集成材の切断 金属管の切断



釘の切断 仕上げ材の切断(床材締め) 塩ビ管の切断



コーキング削り取り タイル目地の削り取り 接着剤の削り取り



塩ビ管切断 コーキング切断 木材研削

02 ハイパワー&高作業能率

先端工具 振角度 **3.2°** 最大 振動数 **20,000min⁻¹**

- 握りやすいグリップ
- 工具取付け角度360°(30°毎)
- ダイアル変速
- ソフトスタート
- 再起動防止付(充電式のみ)

別販売品



マルチツール先端工具 P270~274を参照



マジックサンディングペーパー P142を参照

充電式マルチツール

18V



STARLOCK MAX・PLUS対応(OISは不可)

- 切断スピード約2倍の高速切断※当社従来機比
- 振動三軸合成値2.5m/s²以下の低振動

6.0Ah

TM52DRG

66,700円

バッテリーBL1860B・充電器DC18RF・ケース付

本体のみ

TM52DZ

35,700円 배터리・充電器・ケース別売



18V



6.0Ah

TM51DRG

61,500円

バッテリーBL1860B・充電器DC18RC・ケース付

本体のみ

TM51DZ

30,500円 배터리・充電器・ケース別売



14.4V



6.0Ah

TM41DRG

59,000円

バッテリーBL1460B・充電器DC18RC・ケース付

本体のみ

TM41DZ

29,400円 배터리・充電器・ケース別売



10.8V



スライド式

1.5Ah

TM30DSH

29,400円

バッテリーBL1015・充電器DC10SA・ケース付

本体のみ

TM30DZ

18,500円 배터리・充電器・ケース別売



マルチツール 工具レスでブレード交換 定回転制御付



TM3010CT

28,900円

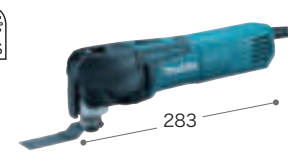

モデルNo.	振動数(min ⁻¹) [回/分]	振動角度	電源 (V)	1充電当たりの作業量(目安) ※1			質量 (kg)	標準付属品
TM52D	10,000~20,000	左右1.8°(計3.6°)	直流18	約320カット	SPF(厚さ38×幅32mm) フランジカット(カッタソーMAM001)	1.9(バッテリー含)	カッタソーMAM001(A-71320)・サンディングパッド(A-64098) サンディングペーパー(木工用#60/#120/#240各2枚) ツールボックス	
TM51D	6,000~20,000	左右1.6°(計3.2°)	直流18	約42分		2.2(バッテリー含)	カッタソーTMA047(A-63797) サンディングパッド(A-53447) サンディングペーパー(木工用#60/#120/#240各2枚) ツールボックス	
TM41D	6,000~20,000	左右1.6°(計3.2°)	直流14.4	約34分		2.1(バッテリー含)	カッタソーTMA047(A-63797)・サンディングパッド(A-59405) サンディングペーパー(木工用#60/#120/#240各2枚) 六角棒スパンナーツールボックス	
TM30D	6,000~20,000	左右1.6°(計3.2°)	直流10.8 (スライド式)	約12分		1.0(バッテリー含)	カッタソーTMA047(A-63797)・サンディングパッド(A-53447) サンディングペーパー(木工用#60/#120/#240各2枚) ツールボックス	
TM3010CT	6,000~20,000	左右1.6°(計3.2°)	単相100	電流(A)	消費電力(W)	コード(m)	1.6	カッタソーTMA047(A-63797)・サンディングパッド(A-53447) サンディングペーパー(木工用#60/#120/#240各2枚) ツールボックス
				3.4	320	2.5		

※1 数値は参考値です。バッテリーの充電状態や作業条件により異なります。

バッテリー、充電器に関してはP 22、23、24を参照してください。

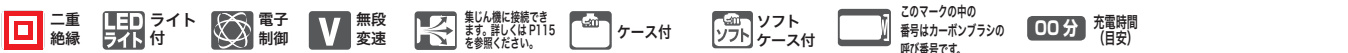

02 切断・曲げ

40Vmax 充電式マルノコ アルミベース



40Vmax 充電式マルノコ 共通特長



切断スピード
 HS005G/006G/007G/008G 当社125mmAC機
約2倍
 メラビ/厚さ45×幅300mm

HS001G/002G 当社165mmAC機比
約65%アップ
 メラビ/厚さ60×幅300mm



作業で選べる2つの駆動モード ※HS011Gは除く

「自動変速」
スピードモード (モード切替)
 軽負荷時は高速、重負荷時は高トルクでスピーディ

「定回転制御」
仕上げモード
 定回転制御で、粘り強さとキレイな切断面を実現

キックバック反動低減
 キックバック時の回転数の低下を検知して「自動停止」
AFT Active Feedback sensing Technology
 △注意：本機はキックバックそのものを防止するものではありません。

防水保護等級※2
IP56 本体 防じん・防水
IP56 バッテリー 防じん・防水

■高剛性デフガイド
 ■平行度微調整機構
 ■ブレーキ ■ソフトスタート
 ■LEDライト



125mm 刃物径 **47mm** 切り込み深さ

263

際切りベース (別体式)
 サブベースを外し際切り可能 (左傾斜切断15°)

無線連動「非対応」

2.5Ah HS005GRDX 青/B黒 89,800円
 本体のみ HS005GZ 青/B黒 41,400円

無線連動「対応」 (ワイヤレスユニット別売)

2.5Ah HS006GRDX 青 91,400円
 本体のみ HS006GZ 青 43,000円

LEDライト 防じん・防水 充電時間 (目安) ケース付

製品の動画がご覧になれます。

一般ベース (一体式)
 段差の無い高精度な一体式

無線連動「非対応」

2.5Ah HS007GRDX 青/B黒 88,200円
 本体のみ HS007GZ 青/B黒 39,800円

無線連動「対応」 (ワイヤレスユニット別売)

2.5Ah HS008GRDX 青 89,800円
 本体のみ HS008GZ 青 41,400円

LEDライト 防じん・防水 充電時間 (目安) ケース付

165mm 刃物径 **66mm** 切り込み深さ

299

無線連動「非対応」

2.5Ah HS001GRDX 青/B黒 92,500円
 本体のみ HS001GZ 青/B黒 44,100円

無線連動「対応」 (ワイヤレスユニット別売)

2.5Ah HS002GRDX 青 96,800円
 本体のみ HS002GZ 青 48,400円

LEDライト 防じん・防水 充電時間 (目安) ケース付

97 [3寸2分] mm厚を一発切断

260mm 刃物径 **97mm** 切り込み深さ

263

無線連動「対応」 (ワイヤレスユニット別売)

本体のみ HS011GZ NEW 75,600円

LEDライト 防じん・防水 充電時間 (目安) ケース付

サブベース 平行定規としても利用可能

長尺定規用溝付 (長尺定規別売)

[別販売品] パワースーツキット
 圧力のパワーを引き出す5.0Ah高出力バッテリー

5.0Ah XGT3 38分(実用充電) 50分(フル充電)
 A-71978 97,200円

BL4050F×2本 DC40RA マックバックタイプ2

5.0Ah XGT6 [2本同時充電] 38分(実用充電) 50分(フル充電)
 A-72039 109,400円

BL4050F×2本 DC40RB マックバックタイプ3

別販売品 各種チップソーは P265・266を参照 各種マルノコのアクセサリは P89・90を参照

モデルNo.	ノコ刃寸法 (mm)		最大切込深さ (mm)			回転数 (min⁻¹) [回転/分]	電源 (V)	1充電当たりの作業量 (目安) ※1	質量 (kg) (バッテリー含)	標準付属品	
	外径 (使用できる刃物径)	内径	90°時	45°時	傾斜						
HS005G HS006G	125 (119~125)	20	47	30	左15°	[スピードモード] 6,000 [仕上げモード] 4,500	直流36※3 (40Vmax)	2×10材 (厚さ38×幅235mm) 約260本	2.8	鮫肌プレミアムホワイトチップソー (A-67175) 六角棒スパナ5 (783203-8)	
HS007G HS008G					左5° 40						2.7
HS001G HS002G					左5° 42						
HS011G	165 (155~165)	20	66	46	右60° 48	[スピードモード] 5,500 [仕上げモード] 4,100	直流36※3 (40Vmax)	合板 (厚さ12×幅1,000mm) 約180本	6.0 (BL4050F時)	鮫肌プレミアムホワイトチップソー (A-64353) 六角棒スパナ5 (783203-8)・平行定規 メラビ材 (厚さ90×幅300mm) 約126本 (BL4050F使用時)	六角棒スパナ6 (783204-6)

※1 数値は参考値です。バッテリーの充電状態や、作業条件により異なります。 ※2 IP表示をしている製品は粉じんや水による影響を受けにくいように設計されていますが、故障しないことを保証するものではありません。
 ※3 40Vmaxは満充電時のバッテリー電圧を表しています。

LEDライト付 プレーキ付 充電時間 (目安) ケース付 00分 充電時間 (目安) 集じん機に接続できます。詳しくはP112を参照ください。

リチウム
 穴あけ
 締付け
 ハツリ
 曲げ
 集じん
 充電式
 クリーナー
 研磨
 研削
 レーザー
 吊り下げ
 エア
 カンナ
 木工機
 溝切り
 ホゾり
 発電・溶接
 プラズマ等
 ソー
 チェン
 園芸
 高圧洗浄
 ポンプ
 他充電製品
 アクセサリ

リチウム
穴あけ
締付け
ハタリ
石工穴あけ
曲切
断
集じん
充電式
クリーナー
研磨
レーザー
吊り下げ
エアー
カンナ
木工機
溝切り
ホゾ穴
発電・溶接
プラズマ等
ソー
園芸
高圧洗浄
ポンプ
他充電製品
アクセサリ

03 切断・曲げ

125mm 充電式マルノコ アルミベース

125mm 刃物径 47mm 切込深さ **鮫肌**

- 「パワー」「精度」「剛性」全てを追求
- 作業能率約30%アップ
(×ラビ厚さ45mm、長さ300mm切断時/当社従来機比)
- 高速回転5,400min⁻¹ ■高品質アルミサブベース

別販売品
ワイヤレスユニット
部品番号 A-66151
標準小売価格 5,000円
充電式工具で運動集じん
工具のスイッチON ▶ 集じん機起動 HS475D/473Dのみ

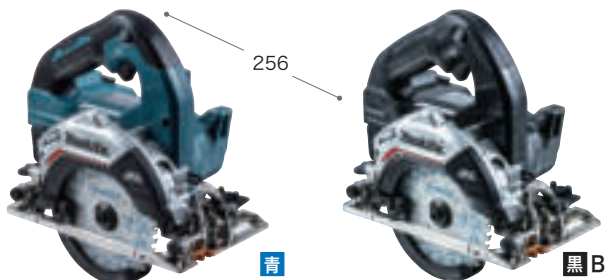

鮫肌プレミアムホワイトチップソー付

18V **14.4V**

無線運動「対応」(ワイヤレスユニット別売) 無線運動「非対応」(ワイヤレスユニット別売)

充電器DC18RF ケース付 27分(実用充電) 40分(フル充電) 充電器DC18RF ケース付 27分(実用充電) 40分(フル充電)

6.0 Ah HS475DRGX 91,500円 青
バッテリー BL1860B×2本付

6.0 Ah HS475DRG 68,700円 青
バッテリー BL1860B付 ※在庫僅少品

6.0 Ah HS473DRG 71,500円 青
バッテリー BL1460B付

本体のみ HS475DZ 42,500円 青
バッテリー、充電器、ケース別売

本体のみ HS473DZ 41,200円 青
バッテリー、充電器、ケース別売

注:ブルーラインのバッテリーBL1430は使用できません。

鮫肌プレミアムホワイトチップソー付

18V **14.4V**

無線運動「非対応」 無線運動「非対応」

充電器DC18RF ケース付 27分(実用充電) 40分(フル充電) 充電器DC18RF ケース付 27分(実用充電) 40分(フル充電)

6.0 Ah HS474DRGX 87,200円 青黒
バッテリー BL1860B×2本付

6.0 Ah HS474DRG 64,700円 青黒
バッテリー BL1860B付 ※在庫僅少品

6.0 Ah HS472DRG 67,200円 青黒
バッテリー BL1460B付

本体のみ HS474DZ 38,200円 青黒
バッテリー、充電器、ケース別売

本体のみ HS472DZ 36,900円 青黒
バッテリー、充電器、ケース別売

注:ブルーラインのバッテリーBL1430は使用できません。

165mm 充電式マルノコ アルミベース

18V 165mm 刃物径 57mm 切込深さ

別販売品
ワイヤレスユニット
部品番号 A-66151
標準小売価格 5,000円
充電式工具で運動集じん
工具のスイッチON ▶ 集じん機起動
HS611Dのみ

コンパクトモデル

無線運動「対応」(ワイヤレスユニット別売) 無線運動「非対応」

鮫肌プレミアムホワイトチップソー付 鮫肌プレミアムホワイトチップソー付

6.0 Ah HS611DRGX 91,800円 青
バッテリー BL1860B×2本 充電器DC18RF・ケース付 27分(実用充電) 40分(フル充電)

6.0 Ah HS610DRGX 87,500円 青
バッテリー BL1860B×2本 充電器DC18RF・ケース付 27分(実用充電) 40分(フル充電)

本体のみ HS611DZ 42,800円 青
バッテリー・充電器・ケース別売

本体のみ HS610DZ 38,500円 青
バッテリー・充電器・ケース別売

18V 165mm 刃物径 66mm 切込深さ

別販売品
ワイヤレスユニット
部品番号 A-66151
標準小売価格 5,000円
切込み深さ任意ストップ
深さを記憶、簡単調整

厚切りモデル

無線運動「非対応」

鮫肌プレミアムホワイトチップソー付

6.0 Ah HS631DGXS 89,900円 青黒
バッテリー BL1860B×2本 充電器DC18RC・システムケース付 55分

本体のみ HS631DZS 40,900円 青黒
バッテリー・充電器・システムケース別売

125mm 充電式マルノコ アルミベース

14.4V 125mm 刃物径 47mm 切込深さ

別販売品
ワイヤレスユニット
部品番号 A-66151
標準小売価格 5,000円

レーザースリットチップソー付

無線運動「非対応」

6.0 Ah HS470DRGB黒/W白 62,400円 55分

バッテリー BL1460B 充電器DC18RC・ケース付

本体のみ HS470DRGB黒/W白 62,400円 55分

注:ブルーラインのバッテリーBL1430は使用できません。

鮫肌プレミアムホワイトチップソー 集材材・一般木材用

1充電あたりの作業量 **約50%アップ!** ※1
充電式マルノコに最適! **耐久性約2倍!** ※2 P264を参照
詳しくは P264を参照

鮫肌 SAME-HADA

外径 (mm)	刃数	部品番号	価格
125	35	A-67175	5,900円
165	45	A-64353	6,700円
	55	A-64369	7,500円

別販売品 **その他各種チップソーは P265・266を参照** **各種マルノコのアクセサリは P89・90を参照**

モデルNo.	ノコ刃寸法 (mm)		最大切込深さ (mm)			回転数 (min ⁻¹) [回転/分]	電源 (V)	1充電あたりの作業量 (目安) ※1 2×10材 (厚さ38×幅235mm)	質量 (kg) (バッテリー付)	標準付属品
	外径 (使用できる刃物径)	内径	90°時	45°時	傾斜					
HS474D HS475D HS472D HS473D	125	20	47	30	左15° 20 (きわ切り)	5,400	直流18 直流14.4	<DRG> 約390本 <DRG> 約280本	2.7 2.5 2.6	鮫肌プレミアムホワイトチップソー (A-67175) 六角棒スバナ5 (783203-8)
HS610D HS611D	165 (155~165)	20	57	41	左5° 46.5	5,000	直流18	米松 (厚さ50×幅300mm) 約195本	3.0	鮫肌プレミアムホワイトチップソー (A-64353) 六角棒スバナ5 (783203-0)・平行定規
HS631D	165 (155~165)	20	66	46	左5° 55.5	5,000	直流18	米松 (厚さ50×幅300mm) 約217本	3.0	DGXS/DZS: 鮫肌プレミアムホワイトチップソー (A-64353) 六角棒スバナ5 (783203-8)・平行定規
HS470D	125	20	47	30	左15° 20 (きわ切り)	5,000	直流14.4	約180本	2.4	チップソー (A-45010) 六角棒スバナ5 (783203-8)

※1 数値は参考値です。バッテリーの充電状態や作業条件により異なります。バッテリー・充電器に関してはP.22、23を参照してください。
LEDライト ライト付 充電式 ワイヤレスユニット 集じん機に接続できます。詳しくはP115を参照ください。 ケース付 **00分** 充電時間 (目安)

リチウム
六あけ
締付け
ハッリ
石ハ六あけ
曲切
げ断
集じん
充電式
クリーナ
研削
磨削
レーザ
ー
吊り下
げハン
エア
カンナ
木工機
溝切り
ホソ穴
発電・溶
接
プラスマ
マ
ソー
エン

園芸
高圧洗
浄
ポンプ
他充電製
品
アクセサ
リ

充電式プランジマルノコ

40Vmax 定回転制御でキレイな切断面

切断能率 **約10%アップ**

最大切込深さ **56mm**

165mm 刃径 56mm 切込深さ

IP56 本体 IP56 パタリ

AWS Auto-start Wireless System

AFT 絞肌

347

バッテリー別売

サブベース付

【別販売品】P90参照
長尺定規を併用して
素早く高精度切断

※BL4040装着時、当社18V×2機比

SP001GZ 64,800円

本体のみ 絞肌チップソー付 / バッテリ・充電器別売

▲ダイヤル式

充電式プランジマルノコ

簡単・安心にプランジカット (くり抜き切断)

165mm 刃径 56mm 切込深さ

18V+18V 36V

AWS Auto-start Wireless System

346

バッテリー別売

サブベース付

SP601DZ 64,800円

本体のみ 絞肌チップソー付 / バッテリ・充電器別売

▲ダイヤル式

別販売品

<p>パワースキットXGT1 (A-69727) 67,500円</p> <p>2.5Ah BL4025×2本 19分(実用充電)/28分(フル充電)</p> <p>DC40RA マックパックタイプ1</p>	<p>パワースキットXGT2 (A-69733) 76,200円</p> <p>4.0Ah BL4040×2本 31分(実用充電)/45分(フル充電)</p> <p>DC40RA マックパックタイプ2</p>	<p>パワースキットXGT3 (A-71978) 97,200円</p> <p>5.0Ah BL4050F×2本 38分(実用充電)/50分(フル充電)</p> <p>DC40RA マックパックタイプ2</p>
<p>パワースキット1 (A-61226) 78,900円</p> <p>6.0Ah BL1860B×2本 65分(2本同時)</p> <p>DC18RD マックパックタイプ3</p>	<p>パワースキット2 (A-67094) 127,700円</p> <p>6.0Ah BL1860B×4本 65分(2本同時)</p> <p>DC18RD マックパックタイプ3</p>	<p>パワースキットSH1 (A-68317) 64,900円</p> <p>6.0Ah BL1860B×2本 130分(2本同時)</p> <p>DC18SH マックパックタイプ3</p>

充電式マルチカッター

透水シート 人工芝 麻布 樹脂ネット

段ボール カーペット フェルト

■自動研磨機能付 ■ロックオフボタン

10.8V スライド式

様々な材料を楽しくカット、誰でも安心・軽快に切断できる

CP100DSH 22分 19,900円
バッテリー BL1015 充電器 DC10SA・ソフトケース付

CP100DZ 8,700円
本体のみ バッテリ・充電器・ケース別売

272

【消耗品/標準付属品】
●ブレードセット品
ロックピン付(刃物交換用)
部品番号 A-65707
価格 1,300円

85mm 充電式マルノコ 鉄板ベース

10.8V スライド式 85mm 刃径 25.5mm 切込深さ

■10.8Vスライドバッテリー
■手ノコ感覚の手軽さで、パワフルに切断

313

HS301DSH 22分 23,800円
バッテリーBL1015 充電器DC10SA・チップソー付

HS301DZ 14,200円
本体のみ チップソー付 / バッテリ、充電器別売

300

■軽量1.4kg、刃先用プロフ付

HS300DW 50分 25,500円
バッテリーBL1013 充電器DC10SA・チップソー付

HS300DZ 14,100円
本体のみ チップソー付 / バッテリ、充電器別売

モデルNo.	ノコ刃寸法(mm)		最大切込深さ(mm)			回転数 (min ⁻¹) [回転/分]	電源 (V)	1充電当たりの作業量(目安)※1	質量 (kg) (バッテリー含)	標準付属品
	外径 (使用できる刃径)	内径	90°時	45°時	傾斜					
SP001GZ	165	20	56	40	-1°~48° 48°時	2,500~4,900	直流36※2 (40Vmax)	約120本	4.4	45T 絞肌チップソー A-64353 六角棒スパナ(783203-8) サブベース
SP601DZ	160~165	20	56	40	38	2,500~6,300	直流36 (18V×2)	約200本	5.0	
CP100D	切断能力(厚さmm)		回転数(min ⁻¹) [回転/分]		電源(V)	1充電当たりの作業量(目安)※1				
	6		300		直流10.8 (スライド式)	段ボール切断(長さ50cm/厚さ5mm) 約1,140カット / (厚さ5mm) 約570m				
HS301D	85	20	25.5	16.5	-	1,500	直流10.8 (スライド式)	SPF 1"×4" 約110本	1.5	チップソー(A-19118)・六角棒スパナ(783202-0)
HS300D	85	20	25.5	16.5	-	1,400	直流10.8 (差込式)	SPF 1"×4" 約90本	1.4	チップソー(A-19118)・六角棒スパナ(783202-0)

※1 数値は参考値です。バッテリーの充電状態や作業条件により異なります。※2 40Vmaxは満充電時のバッテリー電圧を表しています。※3 水や粉じんによって故障しないことを保証するものではありません。※4 バッテリを装着した場合は、本体側の保護等級に準じます。

二重録
無線変速
ライト付
ブレーキ付
集じん機に接続できます。詳しくはP115を参照ください。
このマークの中の番号はカーボンプランの呼び番号です。
00分 充電時間(目安)

リチウム
穴あけ
締付け
ハツリ
石工穴あけ
曲げ
集じん
充電式
クローナ
研削
レーザー
吊り下げ
エア
カンナ
木工機
溝切り
ホゾ穴
発電・溶接
ソー
チェン
園芸
高圧洗浄
他充電製品
アクセサリ

1クラス上の「切込み深さ」。「厚切込み」シリーズ

別販売品は P89、90、チップソーは P265、266 を参照

125 mm

ノコ刃外径 「手軽さ」で選ぶなら…
最大切込み深さ46mm(1寸5分)

電気マルノコ アルミベース

125mm 刃物径 46mm 切込深さ

■小型・軽量 2.2kg ボディで切込み深さ46mmを実現



5230 26,900円
レーザーダブルスリットチップソー付

LEDライト 充電式 408

高速回転 5,600 rpm

内装マルノコ

アルミベース

125mm 刃物径 46mm 切込深さ 18mm 際切り時(左15°)

■小型・軽量 2.2kg ボディで際切り可能な高性能タイプ



5241 34,500円
レーザーダブルスリットチップソー付

LEDライト 充電式 408

高速回転 5,600 rpm

147 mm

ノコ刃外径 「ミドルレンジ」タイプ。
最大切込み深さ57mm(1寸9分)

電気マルノコ アルミベース

147mm 刃物径 57mm 切込深さ

滑らか起動

■「滑らかな起動性」と「高速切断」を両立したソフトスタート仕様
■起動時反動約35%低減(当社従来機比)



5331 青 白 34,700円
レーザーダブルスリットチップソー付

5331SP 青 白 31,800円
ノコ刃別売

LEDライト 充電式 322

高速回転 5,600 rpm

電子マルノコ

アルミベース

147mm 刃物径 57mm 切込深さ

電子制御採用
定回転制御&ソフトスタート
■LEDライト、通電ランプ付。軽量2.6kg



5332C 青 白 35,900円
レーザーダブルスリットチップソー付

5332CSP 青 白 32,900円
ノコ刃別売

LEDライト 充電式 322

高速回転 5,600 rpm

電子造作用精密マルノコ

アルミベース

147mm 刃物径 56mm 切込深さ 左5°傾斜可

電子制御採用
定回転制御&ソフトスタート
■2本ボール平行定規付



5310C 44,100円
レーザーダブルスリットチップソー付

5310CSP 41,200円
ノコ刃別売

LEDライト 充電式 322

高速回転 5,600 rpm

165 mm

ノコ刃外径 「切込み深さ」で選ぶなら…
最大切込み深さ66mm(2寸2分)

AC100V プラシレスモータ

01 粘り強く、高速切断
切断スピード 約70%アップ
※当社従来機比。メラビ60×300mm 直角切断・コードリール1本使用時。



02 電圧降下時も安定切断
電源高負荷な環境下においても切断スピードが落ちにくい。



03 負荷状態確認可能 通電ランプ付

電子マルノコ アルミベース

165mm 刃物径 65mm 切込深さ 滑らか起動 左5°傾斜可

■傾斜ポジティブストップ付
■2本ボール平行定規付



HS6303 青 黒 44,900円
レーザーダブルスリットチップソー付

HS6303SP 青 黒 41,900円
ノコ刃別売

LEDライト 充電式

高速回転 5,600 rpm

電子造作用精密マルノコ

アルミベース

165mm 刃物径 65mm 切込深さ 滑らか起動 左5°傾斜可

傾斜ポジティブストップ付
■2本ボール平行定規付



HS6403 青 51,900円
造作用レーザーダブルスリットチップソー付

HS6403SP 青 49,000円
ノコ刃別売

LEDライト 充電式

高速回転 5,600 rpm

モデルNo.	ノコ刃寸法(mm)		最大切り込み深さ(mm)		回転数 (min ⁻¹) [回転/分]	電源 (V)	電流 (A)	消費電力 (W)	コード (m)	質量 (kg)	標準付属品		
	外径(使用できる刃物径)	内径	90°時	45°時							チップソー	標準付属品	
5230	125	20	46	30	5,600	単相 100	7.5	710	5	2.2	42T A-48125	ボックスレンチ10(782223-9) 平行定規・ダストノズル	
5241	125	20	46	30	左15° 18	5,600	7.5	710	5	2.2	36T A-48197		
5331	147	20	57	37	—	5,500	単相 100	12	1,140	5	2.8	52T A-52227	ボックスレンチ10(782223-9) 平行定規
5332C	147	20	57	37	—	4,100					2.6	52T A-52227	
5310C	147	20	56	36	—	4,100					2.7	68T A-52233	
HS6303	165(155~165)	20	66	46	左5° 55.5	4,100	単相 100	12	1,050	5	2.6	55T A-48533	ボックスレンチ10(782223-9) 平行定規
HS6403	165(155~165)	20	65	45	左5° 54.5	4,100					2.7	72T A-48549	
HS6300SP	165(155~165)	20	66	46	左5° 55.5	5,000	単相 100	11	1,050	5	—	—	ボックスレンチ10 平行定規
HS6301	165(155~165)	20	66	46	左5° 55.5	5,000					2.8	55T A-48533	
HS6302	165(155~165)	20	66	46	左5° 55.5	4,100					2.6	55T A-48533	
HS6402	165(155~165)	20	65	45	左5° 54.5	4,100					2.7	72T A-48549	

03 切断・曲げ

別販売品は P89、90、チップソーは P265、266 を参照

165mm

「切込み深さ」で選ぶなら…
最大切込み深さ66mm(2寸2分)

電気マルノコ	電子マルノコ	電子造作用精密マルノコ
<p>アルミベース</p> <p>165mm 刃物径 / 66mm 切込深さ / 滑らかに起動 / 左5° 傾斜可</p> <p>■ソフトスタート付</p> <p>TOUGHGEAR 高耐久構造</p> <p>黒 B / 青</p> <p>HS6300SP 青 31,000円 [通電ランプ・LEDライトなし] ノコ刃別売</p> <p>HS6301 青黒 35,600円 レーザーダブルスリットチップソー付</p> <p>HS6301SP 青黒 32,700円 ノコ刃別売</p>	<p>アルミベース</p> <p>165mm 刃物径 / 66mm 切込深さ / 滑らかに起動 / 左5° 傾斜可</p> <p>■電子制御採用 定回転制御&ソフトスタート付</p> <p>TOUGHGEAR 高耐久構造</p> <p>黒 B / 青</p> <p>HS6302 青黒 36,800円 レーザーダブルスリットチップソー付</p> <p>HS6302SP 青黒 33,900円 ノコ刃別売</p>	<p>アルミベース</p> <p>165mm 刃物径 / 65mm 切込深さ / 滑らかに起動 / 左5° 傾斜可</p> <p>■傾斜ポジティブ ストップ付</p> <p>■2本ボール平行定規付</p> <p>TOUGHGEAR 高耐久構造</p> <p>黒 B / 青</p> <p>HS6402 43,700円 レーザーダブルスリットチップソー付</p> <p>HS6402SP 40,400円 ノコ刃別売</p>

電気マルノコ	電気マルノコ	電気マルノコ
<p>アルミベース 逆勝手</p> <p>165mm 刃物径 / 57mm 切込深さ / 190mm 刃物径 / 68mm 切込深さ</p> <p>5632BLA (逆勝手) / 274 (5632BLA) / 297 (5832BLA)</p> <p>5632BLA 31,900円 チップソー付</p> <p>5832BLA 36,300円 チップソー付</p>	<p>アルミベース</p> <p>165mm 刃物径 / 57mm 切込深さ / 通電ランプ付</p> <p>5637BA 29,000円 レーザーダブルスリットチップソー付</p> <p>5637BASP 26,100円 ノコ刃別売</p>	<p>アルミベース</p> <p>190mm 刃物径 / 68mm 切込深さ / 通電ランプ付</p> <p>5837BA 33,000円 レーザーダブルスリットチップソー付</p> <p>5837BASP 30,100円 ノコ刃別売</p>

電気マルノコ	電気マルノコ	電気マルノコ
<p>アルミベース</p> <p>190mm 刃物径 / 68mm 切込深さ</p> <p>5834BA 26,100円 チップソー付</p>	<p>アルミベース</p> <p>380mm 刃物径 / 140mm 切込深さ / 415mm 刃物径 / 157mm 切込深さ</p> <p>5430ASP (5430ASP) / 567 (5430ASP) / 643 (5431ASP)</p> <p>5431ASP 77,600円 ノコ刃別売</p>	<p>鉄板ベース</p> <p>216mm 刃物径 / 80mm 切込深さ</p> <p>SS2001ASP 32,400円 ノコ刃別売</p>

電気マルノコ	端切マルノコ	際切マルノコ
<p>鉄板ベース</p> <p>335mm 刃物径 / 128mm 切込深さ</p> <p>5103NASP 56,200円 ノコ刃別売</p>	<p>鉄板ベース</p> <p>190mm 刃物径 / 69mm 切込深さ</p> <p>■垂木の端切りに</p> <p>5803BLASP1 29,700円 チップソー付</p>	<p>アルミベース</p> <p>190mm 刃物径 / 64mm 切込深さ / 25mm 際切り時(左15°)</p> <p>■リフォーム作業に 最適! 壁際ギリギリで切断可能</p> <p>5840BA 47,100円 チップソー付</p>

モデルNo.	ノコ寸法(mm)		最大切り込み深さ(mm)		回転数 (min ⁻¹)[回転/分]	電源 (V)	電流 (A)	消費電力 (W)	コード (m)	質量 (kg)	チップソー	標準付属品
	外径(使用できる刃物径)	内径	90°時	45°時								
5632BLA	165(155~165)	20(19)	57	38	4,700	単相100	10	950	5	3.2	52T A-35411	ボックスレンチ10(782223-9) 平行定規
5832BLA	190(180~190)	20(19)	68	46	4,700	単相100	11	1,050	5	3.5	52T A-15104	ボックスレンチ10(782223-9) 平行定規
5637BA	165(155~165)	20(19)	57	38	5,500	単相100	11	1,050	5	2.9	52T A-42765※	ボックスレンチ10(782223-9) 平行定規
5837BA	190(180~190)	20(19)	68	46	5,500	単相100	12	1,140	5	3.2	52T A-42787※	ボックスレンチ10(782223-9) 平行定規
5834BA	190(180~190)	20(19)	68	46	4,700	単相100	11	1,050	5	3.3	52T A-42818	ボックスレンチ10(782223-9) 平行定規
5430ASP	380	25(25.4)	140	95	2,500	単相100	15	1,430	5	10.6	スパンナ13(781203-2)	
5431ASP	415	25(25.4)	157	106	2,200	単相100	15	1,450	5	12.1	22(781011-1)(各1本)・平行定規	
SS2001A SP	216	25(25.4)	80	54	4,700	単相100	12	1,140	5	4.3	ボックスレンチ9(782209-3)・平行定規	
5103NA SP	335	25(25.4)	128	91	2,900	単相100	15	1,430	5	10.0	スパンナ13(781203-2)・22(781011-1)(各1本)・平行定規	
5803BLA SP1	190(180~190)	20(19)	69	30°時 58	4,500	単相100	11	1,050	5	3.5	52T A-15104※	ボックスレンチ9(782209-3) 端切り定規・平行定規
5840BA	190(180~190)	20(19)	64	46 左15° 25	4,700	単相100	11	1,050	5	4.4	48T A-34992※	ボックスレンチ10(782223-9)

二重絶縁 LEDライト付 ライト付(電球) ブレーキ付 集じん機に接続できます。詳しくはP115を参照ください。 このマークの中の番号はカーボンブラシの呼び番号です。 ※チップソー仕様のみ

リチウム
六あけ
締付け
石工六あけ
曲切
集じん
充電式
クリーナ
研磨削
レーザー
吊り下げ
エアー
木工機
溝切り
ホソリ
発電・溶接
ブラスマ
ソーエン
園芸
高圧洗浄
他充電製品
アクセサリ

リチウム
縮付け
ハツリ
曲切断
集じん
充電式
クワイリーナ
研磨
レーザー
吊り下げ
エア
カンナ
木工機
溝切り
ホゾ穴
発電・溶接
プラズマ等
ソー
チェン
園芸
高圧洗浄
ポンプ
他充電製品
アクセサリ

03 切断・曲げ

接触予防装置検定合格品

充電式ライドマルノコ アルミベース仕様

40V Li-ion max

XGT

Next Generation Technology
次世代の領域へ導く、さらなるパワー。

左右両傾斜 + パワフル高精度切断

左右両傾斜切断45°+1°
市木などの内装材の突き合わせに便利!

AC機を超える高速切断

約80%アップ
4,800min⁻¹ [回転/分]

「定回転制御」で安定した回転数
高負荷切断も安定した回転
安定した回転数により、キレイな切断面を実現。

各部を剛性アップし「高精度切断」を実現

“高耐久” リニアボールベアリング×2個
“太径”25mm スライドボール
“高剛性” 傾斜角度調整部
“肉厚”10mm ガイドフェンス

165mm 刃物径
45°/45° 両傾斜
182×46mm 直角時の切断能力
40Vmax Li-ion 鮫肌

216mm 刃物径
45°/45° 両傾斜
312×70mm 直角時の切断能力
40Vmax Li-ion 鮫肌

■切断スピード約2.3倍 (AC従来機比)

■定回転制御でキレイな仕上がりとAC機同等の安定切断

■312mm幅を一発切断

■AC機を超える高速切断

■壁際で使えるスライド構造。奥行きが変化しない495mm

高輝度LEDライト
無線レーザー付
奥行きが変化しないスライド構造 495mm
702mm
557mm
551mm

本体のみ
LEDライト
LS001GZ 104,500円
本体・鮫肌チップソーのみ/バッテリー・充電器別売

本体のみ
LEDライト
LS005GZ 128,000円
本体・鮫肌チップソーのみ/バッテリー・充電器別売

【別販売品】 パワースーツキット

2.5 Ah XGT1 A-69727 67,500円
19分(実用充電) 28分(フル充電)

4.0 Ah XGT2 A-69733 76,200円
31分(実用充電) 45分(フル充電)

5.0 Ah XGT3 A-71978 97,200円
38分(実用充電) 50分(フル充電)

充電式ライドマルノコ

左右両傾斜切断45°+1°

市木などの内装材の突き合わせに便利!

各部を剛性アップし「高精度切断」を実現

“高耐久” リニアボールベアリング×2個
“太径に変更” 25mmスライドボール
“高剛性” 傾斜角度調整部
“肉厚” ガイドフェンスで剛性アップ

165mm 刃物径
45°/45° 両傾斜
182×46mm 直角時の切断能力
40Vmax Li-ion 鮫肌

18V Li-ion 鮫肌

■壁際で使えるスライド構造。奥行きが変化しない495mm

高輝度LEDライト
無線レーザー付
奥行きが変化しないスライド構造 495mm
400mm

本体のみ
LEDライト
LS610DRG 132,200円
バッテリーBL1860B 充電器DC18RF 27分(実用充電) 40分(フル充電)
鮫肌チップソー付

本体のみ
LEDライト
LS610DZ 101,400円
本体・鮫肌チップソーのみ/バッテリー・充電器別売

アルミベース仕様

各種チップソーは P266を参照

各種ライドマルノコのアクセサリは P90を参照

別販売品

各種チップソーは P266を参照

各種ライドマルノコのアクセサリは P90を参照

モデル No.	ノコ寸法(mm)		切断能力(幅×高さmm)			回転数 (min ⁻¹) [回転/分]	電源 (V)	1充電当たりの作業量 (目安) [BL1860B使用時]*1	質量 (kg)	標準付属品
	外径 (使用できる刃物径)	内径	ノコ刃傾斜							
			左45° [直角]	0° (直角) [直角]	右45° [直角]					
LS001G	165 (155~165)	20	0° (直角)	182×30/150×36 [20mm]	182×46/150×55 [20mm]	182×15/150×20 [20mm]	4,200	直流36 (40Vmax) *2	約200本 フローリング材 (高さ12×幅180mm) 約300本	10.3 BL4025 装着時
			左右45°	127×30/100×36 [15mm]	127×46/100×55 [15mm]	127×15/100×20 [15mm]				
			右57°	—	98×46/80×55 [10mm]	—				
LS005G	216 (210~216)	25.4	0° (直角)	312×50	312×70/262×80 [35mm]	312×30	4,800	直流36 (40Vmax) *2	約90本 フローリング材 (高さ12×幅300mm) 約280本	15 BL4025 装着時
			左右45°	220×50	220×70/185×80 [20mm]	220×30				
			左右60°	—	155×70/130×80 [15mm]	—				
LS610D	165 (155~165)	20	0° (直角)	182×30/150×36 [20mm]	182×46/150×55 [20mm]	182×15/150×20 [20mm]	5,000	直流18	約250本 フローリング材 (高さ12×幅180mm) 約400本	10.2 BL1860B 装着時
			左右45°	127×30/100×36 [15mm]	127×46/100×55 [15mm]	127×15/100×20 [15mm]				
			右57°	—	98×46/80×55 [10mm]	—				

*1 数値は参考値です。バッテリーの充電状態や作業条件により異なります。
*2 40Vmaxは満充電時のバッテリー電圧を表しています。

バッテリー・充電器・パワースーツキットに関してはP 8、22、23を参照してください。

LEDライト付 電子制御 プレーキ付 集じん機に接続できます。詳しくはP114を参照ください。 このマークの中の番号はカーボンプラシの呼び番号です。

充電式スライドマルノコ

コードレスなのに高速&パワフル
AC100V機同等の切断!

01 粘り強い切断力
18V×2
Lithium-ion
18V+18V → 36V

**02 ハイパワー
ブラシレス
モータ搭載**

**03 切断負荷に応じて
自動変速**

速回転数
軽負荷時 **ハイスピードモード**
重負荷時 **高トルクモード**
自動変速
※イメージ図
トルク(負荷) ↓

190mm 刃物径
45°/5° ノコ刃 傾斜
312×50mm 直角時の切断能力
Lithium-ion
18V+18V → 36V
Li-ion
2段スライド

■コードレスだから
現場内スッキリ



アルミベース仕様

本体のみ **LS714DZ 102,900円**
チップソー付/バッテリー・充電器別売

【別販売品】

パワースキット1	パワースキット2	パワースキットSH1
A-61226 78,900円	A-67094 127,700円	A-68317 64,900円
6.0Ah	6.0Ah	6.0Ah
BL1860B×2本 DC18RD	DC18RD	BL1860B×2本 DC18SH
55分(2本同時) マックパックタイプ3	55分(2本同時) マックパックタイプ3	130分(2本同時) マックパックタイプ3

スライドマルノコ (新2段スライド)

01 高剛性
「剛性向上」アルミベース、
さらに安定した切断が行えます。
(LS0613FL・LS0717FL)

02 両傾斜さらに+1°
長尺材も固定したまま傾斜切断可能。
さらに…「リリースレバー」を動かせば
最大**46°**まで傾斜可能! 巾木等の内装材の
付き合わせに便利!

45° さらに+1° 45° さらに+1°

03 DXT モータを上部に上げ、
特に右傾斜時の能力が向上。

- 収納式ミニサブフェンス
- 通電ランプ
- レーザーダブルスリット チップソー付

165mm 刃物径
45°/45° ノコ刃 両傾斜
312×46mm 直角時の切断能力

■165mmスライドの常識を覆す最高の
パフォーマンスを発揮

樹脂ベース仕様

LS0612FL 104,000円
チップソー/レーザー/LEDライト付

LS0612F 90,300円
チップソー/LEDライト付

写真はLS0612FL

165mm 刃物径
45°/45° ノコ刃 両傾斜
312×46mm 直角時の切断能力

■「高剛性」アルミベース仕様
■165mmスライドの常識を覆す最高の
パフォーマンスを発揮

アルミベース仕様

LS0613FL 107,100円
チップソー/レーザー/LEDライト付

写真はLS0613FL

190mm 刃物径
45°/45° ノコ刃 両傾斜
312×62mm 直角時の切断能力

■最大切断厚さ62mm
幅木の「立て掛け切断」に対応
■傾斜角度微調整機能付。

アルミベース仕様

LS0717FL 110,300円
チップソー/レーザー/LEDライト付

写真はLS0717FL

モデル No.	ノコ刃寸法(mm)		切断能力(幅×高さmm)			回転数 (min ⁻¹)回転/分	電源 (V)	1充電当たりの作業量 (目安) [BL1860B使用時]※1	質量 (kg)	標準付属品
	外径 (使用できる 刃物径)	内径	ノコ刃傾斜							
			左45° [当て木]	0° (直角) [当て木]	右5° [当て木]					
LS714DZ	190	20	0° (直角)	312×35/275×45 [20mm]	312×50/275×60 [20mm]	312×40/275×50 [20mm]	5,700	直流36 (18V×2)	12.8	チップソー (A-44909) ダストバッグ ホルダ金具 (2個)・三角定規 ホルダアッセンブリ・たてバイス 六角棒スパナ
			左右45°	220×35/190×45 [15mm]	220×50/190×60 [15mm]	—				
			右57°	—	170×50/150×60 [10mm]	—				
			0° (直角)	312×30/275×36 [20mm]	312×46/275×55 [20mm]	312×15/275×20 [20mm]				
LS0612FL (レーザー付) LS0612F LS0613FL (レーザー付)	165 (155~165)	20	左45° [当て木]	215×30/190×36 [15mm]	215×46/190×55 [15mm]	215×15/190×20 [15mm]	4,200	単相 100	9.2 (LS0612FL) 9.1 (LS0612F) 9.7 (LS0613FL)	チップソー (A-50762) ダストバッグ・ボックス レンチ10 (782223-9) 補助プレート・三角定規 たてバイス・六角棒スパナ2.5
			右57°	—	165×46/145×55 [10mm]	—				
			0° (直角)	312×41/265×47 [25mm]	312×62/265×70 [25mm]	312×24/265×28 [25mm]				
			左右45°	220×41/185×47 [20mm]	220×62/185×70 [20mm]	220×24/185×28 [20mm]				
LS0717FL (レーザー付)	190 (180~190)	20	0° (直角)	312×41/265×47 [25mm]	312×62/265×70 [25mm]	312×24/265×28 [25mm]	4,000	単相 100	12.4	チップソー (A-44909) ダストバッグ・ボックス レンチ10 (782223-9) ホルダ金具 (2個)・三角定規 ホルダアッセンブリ・たてバイス 六角棒スパナ2.5
			左右45°	220×41/185×47 [20mm]	220×62/185×70 [20mm]	220×24/185×28 [20mm]				
			右57°	—	170×62/140×70 [15mm]	—				

バッテリー・充電器・パワースキットに関してはP.22,23を参照してください。

二重絶縁
 LEDライト付
 蛍光灯 蛍光灯付
 電子制御
 ブレーキ付
 集じん機に接続できます。詳しくはP114を参照ください。
 このマークの中の番号はカーボンプラシの呼び番号です。

リチウム
六あけ
締付け
ハッソリ
石工六あけ
曲切
集じん
充電式
クリーナー
研削
研磨
レーザー
吊り下げ
カクハン
エアー
木工機
溝切り
ホソ穴
発電・溶接
ブラシスマ等
ソー
チェン
園芸
高圧洗浄
ポンプ
他充電製品
アクセサリ

03 切断・曲げ

全機種 / 接触予防装置検定合格品

■ スライドマルノコ

刃物径 165mm で
幅 **215mm** を一発切断

高さ(板厚)
40mm



165mm 刃物径
45°/45° ノコ刃 傾斜
215x40mm 直角時の切断能力

■軽量&コンパクトボディながら高精度



01 小型・軽量 素早く現場に持ち運び!

<LS0611> <LS0611FL>
7.4kg 7.6kg
(写真のショルダベルトは別売です)



樹脂ベース仕様

LS0611FL 89,300円

チップソー/レーザー/LEDライト付

LS0611 73,500円

チップソー付



▲LS0611FLのみ



レーザー付 (LS0611FLのみ)



LEDライト付 (LS0611FLのみ)

■ スライドマルノコ アルミベース仕様

190mm 刃物径
45°/45° ノコ刃 傾斜
312x50mm 直角時の切断能力

■高精度&コンパクト
■312mm幅一発切断

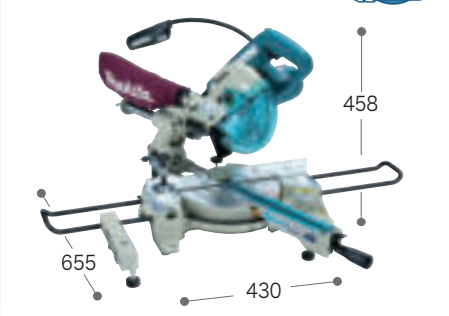
LS0715F 76,700円

チップソー/蛍光灯付



蛍光灯付

■ スライドマルノコ アルミベース仕様

216mm 刃物径
45°/45° ノコ刃 傾斜
312x65mm 直角時の切断能力

■高精度&コンパクト
■312mm幅一発切断
■サイクロン式
ダストボックス採用
■傾斜角度微調整可能



LS0814FL 118,700円

チップソー/レーザー/蛍光灯付

LS0814F 105,000円

チップソー/蛍光灯付



蛍光灯付



レーザー付 (LS0814FLのみ)

260mm 刃物径
45°/45° ノコ刃 傾斜
310x91mm 直角時の切断能力

■ターンベース回転左 47°/右 57°



LS1014 131,600円

チップソー/蛍光灯付



蛍光灯付

305mm 刃物径
45°/45° ノコ刃 傾斜
310x98mm 直角時の切断能力

■角材 85mm までの配付できる木加工も可能



LS1213 148,300円

チップソー/蛍光灯付



蛍光灯付

別販売品



各種チップソーは P266を参照

各種スライドマルノコのアクセサリは P90を参照

モデル No.	ノコ刃寸法 (mm)		切断能力 (幅×高さ mm)					回転数 (min ⁻¹)/回転/分	電源 (V)	電流 (A)	消費電力 (W)	コード (m)	質量 (kg)	標準付属品
	外径 (使用できる刃物径)	内径	ノコ刃傾斜											
			左45° [当て木]	0° (直角)	右45° [当て木]	右5° [当て木]	右5° [当て木]							
LS0611FL (レーザー付) LS0611	165 (155~165)	20	0° (直角)	215x30 180x36 [20mm]	215x40 180x50 [20mm]	—	215x35 180x45 [20mm]	4,200	単相 100	11	1,050	5	7.4 7.6 (FL)	チップソー (A-48393) ダストバッグ・ボックス レンチ10 (782223-9) 補助プレート・三角定規 たてバイス・六角棒スパナ2.5
			左右45°	152x30 125x36 [15mm]	152x40 125x50 [15mm]	—	—							
			右57°	—	—	—	—							
LS0715F	190 (180~190)	20	0° (直角)	312x35 275x45 [20mm]	312x50 275x60 [20mm]	—	312x40 275x50 [20mm]	4,500	単相 100	11	1,050	5	12.5	チップソー (A-44909) ダストバッグ ボックスレンチ10 (782223-9) ホルダ金具・三角定規 ホルダアクセサリー・たてバイス
			左右45°	220x35 190x45 [15mm]	220x50 190x60 [15mm]	—	—							
			右57°	—	170x50 150x60 [10mm]	—	—							
LS0814FL (レーザー付) LS0814F	216 (210~216)	25.4 (25も可)	0° (直角)	312x47 262x50 [25mm]	312x65 262x75 [25mm]	312x20 262x30 [25mm]	—	4,500	単相 100	12	1,140	5	13.9 14.2 (FL)	チップソー (A-45995) ダストバッグ ボックスレンチ10 (782223-9) ホルダ金具・三角定規 ホルダアクセサリー・たてバイス 六角棒スパナ2.5 (FLのみ)
			左右45°	220x47 180x50 [20mm]	220x65 180x75 [20mm]	220x20 180x30 [20mm]	—							
			右57°	—	169x65 142x75 [15mm]	—	—							
LS1014	260 (250~260)	25.4 (25も可)	0° (直角)	—	310x91	310x31	—	3,700	単相 100	15	1,430	5	18.8	チップソー (A-17815) ダストバッグ ボックスレンチ13 (782212-4) ホルダ金具・三角定規 ホルダアクセサリー たてバイス
			左右45°	220x50	220x91	220x31	—							
			右57°	—	168x91	—	—							
LS1213	305 (290~305)	25.4 (25も可)	0° (直角)	298x61 230x69 [34mm]	298x107 230x120 [34mm]	298x40 230x49 [34mm]	—	3,200	単相 100	15	1,430	5	22	チップソー (A-10665) ダストバッグ ボックスレンチ13 (782212-4) ホルダ金具・三角定規 ホルダアクセサリー たてバイス
			左右45°	211x61 162x69 [24mm]	211x107 162x120 [24mm]	211x40 162x49 [24mm]	—							
			右60°	—	149x107 115x120 [17mm]	—	—							

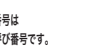

充電式卓上マルノコ マンション内造作や、リフォームに最適。電源確保不要 接触予防装置検定合格品

18V 165mm 刃物径 45°ノコ刃 両傾斜 92x46mm 直角時の切断能力

■軽量 6.2kg
■軽くてコンパクト、優れた機動性。コードレスならサッと使える
■ノコ刃 45°両傾斜 +1°で巾木などの突き合せに便利

アルミベース仕様

6.0Ah LS600DRG 110,700円
ノコ刃別売 / レーザー / LEDライト付 55分
バッテリーBL1860B・充電器DC18RC付

本体のみ LS600DZ 79,800円
本体のみ / レーザー / LEDライト付
ノコ刃・バッテリー・充電器別売

LEDライト付

卓上マルノコ 接触予防装置検定合格品

216mm 刃物径 45°ノコ刃 左傾斜 122x61mm 直角時の切断能力

■各種見切り材等を素早く、シャープに切断

樹脂ベース仕様

LS0840F 51,500円
ノコ刃別売 / 蛍光灯付

LS0840FL 73,000円
チップソー / レーザー / 蛍光灯付

LEDライト付

卓上マルノコ アルミベース仕様 全機種 / 接触予防装置検定合格品

260mm 刃物径 45°ノコ刃 左傾斜 135x69mm 直角時の切断能力

■ターンベース回転 左45°~右52°

LS1040F 85,400円
チップソー / 蛍光灯付

380mm 刃物径 185x122mm 直角時の切断能力

■火打ち、とめ切り加工に最適

LS1510 149,700円
ノコ刃別売

蛍光灯付

マルノコ盤 接触予防装置検定合格品

255mm 刃物径 91mm / 3寸 切込深さ

■定寸材材の切断に最適
■ミゾキリカッタ取付可 (120x2.4~15mm迄)

2703 82,800円
チップソー付

※スタンドは別販売品です。

マルノコ盤 全機種 / 接触予防装置検定合格品

255mm 刃物径 91mm / 3寸 切込深さ

■スライドテーブル付
■ミゾキリカッタ取付可 (120x2.4~21mm迄)

2711 158,800円
チップソー付

※スタンドは別販売品です。

255mm 刃物径 92mm / 3寸 切込深さ

■現場移動が簡単。折りたたみ・組立てワンタッチ

2701N(P) 230,500円
ポッキングプラグ・チップソー付

※傾斜定規は別販売品です。

スライドマルノコ盤

255mm 刃物径 38mm 切込厚 1,820mm 最大送り長さ

■ノコ刃移動タイプのマルノコ盤 (100V 電源)

LT610 655,200円
チップソー付

モデル No.	ノコ刃寸法 (mm)		ターンベース角度	切断能力 (幅×高さmm)			回転数 (min ⁻¹) [回転/分]	電源 (V)	電流 (A)	消費電力 (W)	質量 (kg)	コード (m)	標準付属品
	外径 (使用できる刃物径)	内径		左45° [当て木]	0° (直角) [当て木]	右45° [当て木]							
LS600D (レーザー付)	165 (155~165)	20	0° (直角)	92×30	92×46	92×15	5,000	18	11	1,050	6.2 (バッテリー)	-	たてバース・ダストバッグ ボックスレンチ10 (782223-9) 三角定規・六角棒スパナ2.5
			左右45° 最大左右52°	65×30	65×46	65×15							
LS0840F LS0840FL (レーザー付)	216 (210~216)	25.4 (25可)	0° (直角)	122×45	122×61	-	4,800	11	1,050	6.7 (FL)	7.0 (FL)	5	チップソー (A-37633) (FLのみ) バースアップリ・ダスト・バッグ ボックスレンチ10 (782223-9) 三角定規・六角棒スパナ2.5
			左右45°	85×45	85×61	-							
LS1040F	260 (240~260)	25.4 (25可)	0° (直角)	95×53 135×35	95×93 135×69	-	4,600	15	1,430	11.6	5	チップソー (A-17815)・ダストバッグ ボックスレンチ13 (782212-4) 補助プレート・たてバース・ホルダ金具 ロックオフボタン (2個)・三角定規 リング16 (ノコ穴径25mm用)	
			左右45°	67×49 94×35	67×93 95×69	-							
LS1510	380 (350~380)	25.4 (25可)	0° (直角)	-	185×122 80×150 [38mm]	-	3,200	14	1,340	23	5	ボックスレンチ13 (782212-4) リング18 (ノコ穴径25mm用) ダストバッグ・よこバース セットプレート	
			左右45°	-	137×122 57×150 [34mm]	-							
			左右57°	-	110×122 45×150 [32mm]	-							
モデル No.	ノコ刃寸法 (mm)		使用可能ノコ刃外径 (mm)	切断能力 (mm)	回転数 (min ⁻¹) [回転/分]	縦挽最大切込深 (mm) (平行定規使用)	電源 (V)	電流 (A)	消費電力 (W)	質量 (kg)	コード (m)	標準付属品	
2703	2711	2701N(P)										LT610	電源 (V)
2703	255	25.4 (25可)	220~260	91 63	4,600	左右共 305	100	15	1,430	18	2.5	チップソー (A-16134)・平行定規・傾斜定規・メガネレンチ13-22 (782021-1) スパナ19 (781027-6)・リング15 (内径25mmノコ用)・スイッチボタン (予備2個) ホルダキャップ (予備2個)	1
2711	255	25.4 (25可)	208~260	91 63	3,800	右 610	100	14	1,350	32.5	2.5	チップソー (A-16134)・平行定規・ルーラーガイド・六角穴付ボルト・六角棒スパナ5 (783203-8) スパナ19 (781010-3)・メガネレンチ13-22 (782021-1)・ドライバー	1
2701N(P)	255	25.4 (25可)	203~255	92 (90°時)	3,700	左右共 950	100	15	1,430	40	5	チップソー (A-16134)・左右サテータブル・平行定規 ボックスレンチ13-17 (782222-1)・メガネレンチ22 (782017-2)	1
LT610	255	25.4 (25可)	255~260	38 (90°時)	3,700	-	100	15	1,430	125	10	チップソー (A-16134)・ボックスレンチ13 (782212-4)・六角棒スパナ6	1

バッテリー、充電器に関しては P 22、23 を参照してください。

※1 数値は参考値です。バッテリーの充電状態や作業条件により異なります。

二重絶縁 LEDライト付 蛍光灯付 電子制御 ブレーキ付 集じん機に接続できます。詳しくは P114 を参照ください。

このマークの中の番号はカーボンブラシの呼び番号です。 00分 充電時間 (目安)

リチウム
穴あけ
締付け
石工穴あけ
ハツリ
曲げ
集じん
充電式
クリーナー
研磨
レーザー
吊り下げ
エアー
カンナ
木工機
溝切り
ソ
ホゾ穴
発電・溶接
充電製品
チェーン
園芸
高圧洗浄
ポンプ
他充電製品
アクセサリ

03 切断・曲げ

充電式ジグソー AC機と同等の切断スピード & 圧倒的な作業量を両立

ハイパワーブラシレスモータ搭載



意図しない起動を防ぐ待機スイッチ



待機スイッチを押す [ロックを解除]
LED点灯 [待機状態をお知らせ]
トリガをひいて 起動

18V 135mm 木材 10mm 軟鋼板

ハイパワータイプ 使いやすさと操作性も追求

- 不意の起動を防ぐ「主電源スイッチ」付
- 切断時のみ高速回転ソフトノーロード
- 切断中の持ち替え簡単ロックオンスイッチ
- 低振動 & 低騒音
- 工具レスブレッド交換

6.0 Ah **JV182DRG** 73,200円

バッテリー BL1860B・充電器 DC18RF・ケース付 27分(実用充電) 40分(フル充電)

3.0 Ah **JV182DRF** 69,500円

バッテリー BL1830・充電器 DC18RC・ケース付 22分

本体のみ **JV182DZK** 44,800円

ケース付・バッテリー・充電器別売



18V 135mm 木材 10mm 軟鋼板

取り回し重視 コンパクト&パワフルモデル

- 切断時のみ高速回転ソフトノーロード
- 切断中の持ち替え簡単ロックオンスイッチ
- 工具レスブレッド交換

6.0 Ah **JV184DRG** 59,700円

バッテリー BL1860B・充電器 DC18RF・ケース付 27分(実用充電) 40分(フル充電)

本体のみ **JV184DZK** 28,800円

ケース付・バッテリー・充電器別売



充電式ジグソー

14.4V **3.0Ah** リチウムイオン

135mm 木材 10mm 軟鋼板

- 不意の起動を防ぐ「主電源スイッチ」付
- 切断時のみ高速回転ソフトノーロード
- 簡単ロックオンスイッチ
- 低振動 & 低騒音
- 工具レスブレッド交換

JV142DRF 67,600円

バッテリー BL1430・充電器 DC18RC・ケース付 23分

JV142DZK 44,300円

ケース付・バッテリー・充電器別売

10.8V **1.5Ah** スライド式 リチウムイオン

90mm 木材 10mm 軟鋼板

- BLモータ搭載で高速切断+ハイパワー
- 工具レスブレッド交換
- 待機スイッチ付

JV103DSH 35,100円

バッテリー BL1015・充電器 DC10SA・ケース付 22分

JV103DZ 23,900円

バッテリー・充電器・ケース別売

10.8V **1.5Ah** スライド式 リチウムイオン

65mm 木材 2mm 軟鋼板

- 握りやすいグリップ
- オービタル3段+ストレート切替
- 無段変速(トリガ)

JV101DSH 25,900円

バッテリー BL1015・充電器 DC10SA・ケース付 22分

JV101DZ 15,000円

バッテリー・充電器・ケース別売

10.8V **1.3Ah** リチウムイオン

65mm 木材 2mm 軟鋼板

- コードレスで優れた取り回し
- 軽量 1.6kg & 全高 196mm
- オービタル3段+ストレート切替

JV100DW 25,500円

バッテリー BL1013・充電器 DC10WA・ケース付 50分

JV100DZ 15,600円

バッテリー・充電器・ケース別売

電子ジグソー

135mm 木材 10mm 軟鋼板

- 低騒音&低振動
- 工具レスブレッド交換
- ブロウ付
- 電子制御&無段変速

4350FCT

45,200円



ジグソー

135mm 木材 10mm 軟鋼板

- 低騒音&低振動
- 工具レスブレッド交換
- ブロウ付

4350FT

39,900円



90mm 木材 10mm 軟鋼板

- 全高 199mm 低重心ボディ
- 新・工具レスブレッド交換
- オービタル3段+ストレート切替え

JV0600K

19,100円



65mm 木材 6mm 軟鋼板

- 低振動+ソフトグリップ・アルミベース仕様
- オービタル機能付(4329のみ)

4327 13,700円

4329 16,600円

[オービタル付]



別販売品 **各種ジグソー刃は P259を参照** **各種ジグソーのアクセサリは P90を参照**

モデル No.	切断能力 (mm)			ストローク数 (min ⁻¹) [回/分]	ストローク (mm)	電源 (V)	1充電当たりの作業量 (目安) ※1			質量 (kg)	振動3軸合成値 (m/s ²) ※2	標準付属品
	木材	軟鋼板	傾斜切断				合板(長300×厚12mm)					
JV182D	135		左右45°	800~3,500	26	直流18	<DRGX>約290枚 <DRFX>約145枚 (オービタル 位置-0)			2.5 (バッテリー)	7.0(木工) 3.5(鉄工)	ブレードB-10(木工用)・BR-13(木工用) B-22(鉄工用)各2枚 刃口板・カバープレート・六角棒スパナ
JV184D	135	軟鋼板10 アルミ板20	左右45°	0~3,000	23	直流18	約445枚 (オービタル 位置-Ⅲ)			2.3 (バッテリー)	7.4(木工) 5.1(鉄工)	ブレードB-10(木工用)・カバープレート・六角棒スパナ ダストノズル・フロントカフス24・防じんカバー
JV142D	135		左右45°	800~3,500	26	直流14.4	約125枚 (オービタル 位置-0)			2.4 (バッテリー)	7.0(木工) 4.0(鉄工)	ブレードB-10(木工用)・BR-13(木工用) B-22(鉄工用)各2枚 刃口板・カバープレート・六角棒スパナ
JV103D	90	軟鋼板10 アルミ板20	左右45°	800~3,000	23	直流10.8 (スライド式)	約68枚 (オービタル 位置-Ⅲ)			1.8 (バッテリー)	8.5(木工) 6.0(鉄工)	ブレードB-10(木工用)・カバープレート・六角棒スパナ ダストノズル・フロントカフス24・防じんカバー
JV101D	65	軟鋼板2 アルミ板4	左右45°	0~2,900	18	直流10.8 (差込式)	約45枚 (オービタル 位置-Ⅲ)			1.7 (バッテリー)	7.0(木工) 5.5(鉄工)	ブレードB-10(木工用)・六角棒スパナ 定規セット品(円切可能)
JV100D	65	軟鋼板2 アルミ板4	左右45°	0~2,400	18	直流10.8 (差込式)	約25枚 (オービタル 位置-Ⅲ)			1.6 (バッテリー)	-	ブレードB-10(木工用)・六角棒スパナ 定規セット品(円切可能)
4350FCT	135	軟鋼板10 アルミ板20	左右45°	800~2,800	26	単相100	電流(A)	消費電力(W)	コード(m)	2.5	8.0(木工) 4.5(鉄工)	ブレードB-10(木工用)・BR-13(木工用) B-22(鉄工用)各2枚 刃口板・カバープレート・六角棒スパナ
							7.6	720	2			
4350FT	135	軟鋼板10 アルミ板20	左右45°	2,800	26	単相100	6.1	580	2	2.5	7.5(木工) 5.0(鉄工)	
							6.8	650	2.5			
JV0600K	90		左右45°	500~3,100	23	単相100	6.8	650	2.5	2.3	10.5(木工) 5.5(鉄工)	ブレードB-10(木工用)・六角棒スパナ 定規セット品(円切可能)
							4.7	450	2			
4327/4329	65	6	左右45°	500~3,100	18	単相100	5.0(木工) 4.5(鉄工)	7.0(木工) 5.0(鉄工)	2	1.9	7.0(木工) 5.0(鉄工)	ブレードB-10(木工用)・六角棒スパナ 4(783201-2)・定規セット品(円切可能)
							4.7	450	2			

※1 数値は参考値です。バッテリーの充電状態や作業条件により異なります。 ※2 EN60745-2-11 規格に基づき測定。 ※バッテリー、充電器に関してはP22、23、24を参照してください。

二重絶縁 LEDライト付 V 無段変速 V ダイヤル式無段変速 オービタル機構 ケース付 集じん機に接続できます。詳しくはP114、115を参照ください。 00分 充電時間(目安)

充電式ボードカッター 石こうボード、コンパネへの角穴あけに



01 ボードの角穴あけをスピーディに。
優れたバランス + 安定した直線切断

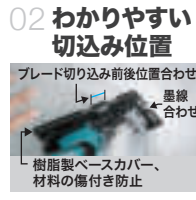

02 わかりやすい切込み位置

ブレード切り込み前後位置合わせ
樹脂製ベースカバー、材料の傷付き防止

03 ダストボックス

上向き時に粉じんが入る。着脱は、レバーを押しながら外すだけ。

【別販売品】
●ダストコレクタセット品(集じん機用) A-60377 2,500円

【別販売品】

- 石工ボード用ブレード(2枚入) A-60028 2,200円
- 木工用ブレード(2枚入) A-60034 2,500円
- 吊り下げ用フックセット品 197505-0 1,200円
高所作業車などの手すりにサッと掛けられるワイドタイプ。



18V
Li-ion

263

6.0 Ah **SD180DRGX**
79,000円 55分
バッテリー BL1860B × 2本
充電器 DC18RC・ケース付

本体のみ **SD180DZ**
31,300円
バッテリー・充電器
ケース別売

LEDライト V 充電時間 (目安)

14.4V
Li-ion

249

6.0 Ah **SD140DRGX**
74,800円 55分
バッテリー BL1460B × 2本
充電器 DC18RC・ケース付

本体のみ **SD140DZ**
30,000円
バッテリー・充電器
ケース別売

LEDライト V 充電時間 (目安)

10.8V
スライド式

248

4.0 Ah **SD100DSMX**
51,800円 60分
バッテリー BL1040B × 2本
充電器 DC10SA・ケース付

本体のみ **SD100DZ**
28,900円
バッテリー・充電器
ケース別売

LEDライト V 充電時間 (目安)

糸ノコ盤

ジョイントカッター

充電式ジョイントカッター

額縁の留め加工、家具の継ぎ手加工が簡単きれい

50mm
軟木

■軟木や薄板などの中抜き加工、曲線、直線切りに

600
切りクズを除去するエアノズル
テーブル寸法 235 × 370
テーブル傾斜 左45°右15°
290

MSJ401 41,100円

V 充電時間 (目安)

100mm
刃物径

20mm
最大切込み深さ

11,000
回転数 (min⁻¹)

302

PJ7000
60,900円

V 充電時間 (目安)

18V **100mm** **20mm** **6,500**
刃物径 最大切込み深さ 回転数 (min⁻¹)

★4.0Ah以上のバッテリーは一部対応しないモデルがあります。詳しくは営業所へお問い合わせください。

6.0 Ah **PJ180DRG** 69,800円
バッテリー BL1860B 充電器 DC18RF・ケース付 27分(実用充電) 40分(フル充電)

3.0 Ah **PJ180DRF** 66,100円
バッテリー BL1830・充電器 DC18RC 22分

本体のみ **PJ180DZ** 38,900円
バッテリー・充電器・ケース別売

V 充電時間 (目安)

14.4V **100mm** **20mm** **6,500**
刃物径 最大切込み深さ 回転数 (min⁻¹)

★4.0Ah以上のバッテリーは一部対応しないモデルがあります。詳しくは営業所へお問い合わせください。

平面継ぎ (エッジジョイント) コーナー平面継ぎ (フレームジョイント)
コーナー角度継ぎ (マテジャージョイント) L形コーナー継ぎ T形継ぎ

ジョイントカッターで溝加工
接着剤を塗布し、ビスケットをはめ込む
ビスケットが接着剤の水分で膨らみ、部材がしっかりと固定

3.0 Ah **PJ140DRF** 63,000円
バッテリー BL1430・充電器 DC18RC 22分

本体のみ **PJ140DZ** 37,300円
バッテリー・充電器・ケース別売

V 充電時間 (目安)

モデル No.	切断能力 (mm)	ストローク数 (min ⁻¹) [回転/分]	ストローク (mm)	電源 (V)	1充電あたりの作業量 石こうボード(目安)※1		質量 (kg)	標準付属品	
					厚さ12.5mm×1枚	厚さ9.5mm×2枚			
SD180D	石こうボード 30 木材 15	0~6,000	6	直流18	約444m	約292m	1.9(バッテリー含む)	石こうボード用ブレード(1枚) ブレードカバー、ベースカバー 六角棒スパナ3	
SD140D				直流14.4	約432m	約259m	1.8(バッテリー含む)		
SD100D				直流10.8 (スライド式)	約240m(別販売品 BL1015使用時)約100m (DSMX)約110m(別販売品 BL1015使用時)約45m	1.6(バッテリー含む)			
モデル No.	切断能力 (mm)	ストローク数 (min ⁻¹) [回転/分]	ストローク (mm)	電源 (V)	電流 (A)	消費電力 (W)	コード (m)	質量 (kg)	標準付属品
MSJ401	軟木50 傾斜切断 テーブル傾斜角 左45°右15°	400~1,600	18	単相100	—	50	—	14	糸ノコ刃60山/6本(内1本 本機取付)・六角棒スパナ
モデル No.	刃物寸法 (mm)	最大切込み深さ (mm)	回転数 (min ⁻¹) [回転/分]	電源 (V)	電流 (A)	消費電力 (W)	コード (m)	質量 (kg)	標準付属品
PJ7000	外径100×内径22	20	11,000	単相100	7.3	701	2.5	2.3	超硬カッター・アングルガイド・ダストバッグ・セットプレート ロックナットレンチ20(782401-1)
PJ180D	外径100 ×内径22	20	6,500	直流18	約400回 (PJ180DRG)	約200回 (PJ180DRF)	約150回 (PJ140D)	2.8 (バッテリー含む)	超硬カッター・アングルガイド・ダストバッグ セットプレート・ロックナットレンチ20(782401-1)
PJ140D				直流14.4	約200回 (PJ180DRF)	約150回 (PJ140D)	2.7 (バッテリー含む)		

※1 数値は参考値です。バッテリーの充電状態や作業条件により異なります。

※バッテリー、充電器に関しては P22、23、24 を参照してください。

別販売品 各種マルノコ

●①2本ボール平行定規	部品番号	価格	適用モデル
②ツマミネジセット 適用モデル: 5834BA (5634BA・5635BA・5835BA)	122871-6	2,400円	5331・5332C・5310C K5500FX・K51100F
	122681-1	1,900円	165mm電子/電気/充電式 造作用精密マルノコ全機種 (5632BBLA・5832BBLA HS610D・HS611D除く)
	122682-9	2,000円	5834BA・5837BA 5838CBA・58117CBA (5835BA・5836BA)
①と②で2本ボール平行定規が使用可能となります。	193995-5	200円	5834BA(5634BA・5635BA・5835BA)

●①平行定規+②ツマミネジ (M5×20)	部品番号	価格	適用モデル
①	164095-8	290円	電子/充電式マルノコ全機種 (5430ASP・5431ASP・5103NASP) (5803BLASP1・5840B除く)
	251896-4	70円	4101R・4103KBASP・4105KB/KC 4123KB・CS540D・CS551D HS300D
●平行定規600 コナベの切断に	164614-0	2,000円	造作用精密マルノコを除く 216mm以下の全機種

二重絶縁 LEDライト付 V 無段変速 ケース付 集じん機に接続できます。詳しくは P114、115 を参照ください。 このマークの中の番号はカーボンブラシの呼び番号です。 00分 充電時間 (目安)

リチウム
六あけ
ハッリ
曲切
集じん
充電式
クロー
研削
磨削
レーザ
吊り下
カクハ
下げ
エ
ア
カン
機
溝切
り
発電
溶接
ソチ
エン
園芸
高圧
洗浄
他充電
製品
アク
セサリ

リチウム
穴あけ
締付け
石工穴あけ
ハッリ
曲げ断
集じん
充電式
クレーナ
研磨
レーザー
吊り下げ
エ
カナン
木工機
溝切り
ソ
発電・溶接
プラズマ等
ソー
チェーン
園芸
高圧洗浄
ポンプ
他充電製品
アクセサリ

03 別販売品

各種マルノコ・スライド/卓上マルノコ
マルノコ盤用/チップソー
P265~268を参照

ジグソー刃
P259を参照

マルチツール先端工具
P270~274を参照

別販売品 各種マルノコ

「簡単&高精度」快適に長尺切断 HS011G/SP001G/SP601Dはアダプタ不要

●長尺定規1000 ●長尺定規1400 ●長尺定規1900 ●長尺定規1400用バッグ

部品番号 A-67359 部品番号 A-66195 部品番号 A-66204 部品番号 A-73271
標準小売価格 6,000円 標準小売価格 10,000円 標準小売価格 7,400円
長さ:1,000mm 長さ:1,400mm 長さ:1,900mm

●クランプセット(2個入り)
部品番号 A-66145
標準小売価格 4,000円

●ダストバッグ
部品番号 126599-8
標準小売価格 1,700円

●長尺定規連結用アダプタ
部品番号 A-66189 標準小売価格 1,900円

●長尺定規アダプタ 長尺定規を使用して、様々な工具で簡単に「長尺」直線切り

【新マルノコ造作用】 部品番号 A-66357 標準小売価格 4,000円
【新マルノコ一般用】 部品番号 A-66226 標準小売価格 4,000円

●防じんマルノコ用 部品番号 A-66363 標準小売価格 2,500円
●ルーター用 部品番号 A-66210 標準小売価格 3,500円
●ジグソー用/JV1011 部品番号 A-66173 標準小売価格 2,500円
●ジグソー用/JV1821 部品番号 A-66167 標準小売価格 2,500円

別販売品 スライドマルノコ、卓上マルノコ

●クイックミニ補助ローラー
一発昇降機構採用。
ローラーの高さ調整がスピーディに行えます。

部品番号 A-47450 価格 8,200円 内容 質量2.2kg 耐荷重800N(82kgf) 昇降範囲50~140mm ローラー径φ22mm

●ホルダ金具組立品
※価格は1個単位です。写真例では、ロッド12とホルダアッセンブリは2個必要です。

適用モデル	①ホルダアッセンブリ	②ロッド12	③ホルダアームアッセンブリ
LS0613FL-LS0717FL	196123-1 2,500円		
LS0715FL-LS0813FL LS0814FL	192713-8 2,500円		
(LS0713FL-LS0712-LS0711 (LS711DL-LS0716FL-LS0751FL) LS0830L-LS800DL-LS0831	122446-1 4,400円	256812-1 (全長2.1m) 1,900円	
LS1040FL-LS1040L-LS1211	122525-5 4,000円		
LS1014-(LS1012)	122539-4 3,400円		
LS1213LS1220(LS1212/0811/0812)	134545-7 12,900円 ②ホルダアームアッセンブリ 134298-8 1,900円		
LS1510			

●ホルダセット品 材料の安定に。
部品番号 192621-3 価格 1,600円 適用モデル LS600D LS0613FL

●ホルダアッセンブリ 先端部をかけるだけで、着脱が簡単。
部品番号 122300-9 価格 1,100円 適用モデル LS0840F/FL

●ショルダベルト 移動時に両手がフリーに。
部品番号 162741-7 価格 800円 適用モデル LS610D-LS001G
部品番号 166058-0 価格 950円 適用モデル LS0611FL-LS0612FL/LS0840F/FL-LS600D

●蛍光管(予備用) 部品番号 A-33825 価格 500円 適用モデル 蛍光灯付スライドマルノコ 卓上マルノコ全機種

別販売品 マルノコ盤 2703・2711・(2708)用

●サブテーブル 別販売品のスタンドが必要です。
部品番号 192797-6 価格 20,000円 適用モデル 2703
部品番号 192798-4 価格 20,000円 適用モデル 2703

●ホルダセット品 材料に応じてテーブルの左右および後方に取り付けます。
※2711はテーブルの左側のみに取り付けが可能。
部品番号 191773-7 価格 2,200円 適用モデル 2711
部品番号 191452-7 価格 4,000円 適用モデル (2708)

●スタンド 切断作業が能率よくできます。
部品番号 193920-6 価格 9,200円 適用モデル 2703 2711
部品番号 JPA12251 価格 9,200円 適用モデル (2708)

別販売品 ジグソー

●円定規セット品 半径200mm以下の円切りに。
部品番号 192561-5 価格 440円 適用モデル (4306 4304T 4304 4320)

●平行定規セット品 幅150mm以下の平行切断に。
部品番号 192424-5 価格 440円 適用モデル (4306 4304T 4304 4320)

●定規セット品(円切り兼用) 160mm以下の幅での平行切断、半径170mm以下の円切りが可能。
部品番号 193516-3 価格 1,100円 適用モデル 4350FT/FCT-JV100D JV142D/JV182D (4340FCT 4342FCT/JV140D/JV180D)
部品番号 192732-4 価格 800円 適用モデル 4327-4329 JV100D/JV101D JV103D/JV080D(4325-4323)

●ベースプレート
部品番号 A-66101 価格 2,500円 適用モデル HS001G+HS002G+HS610D HS611D+HS631D+HS6300+HS6301 HS6302+HS6303+HS6402+HS6403

●マルノコスタンド (安全ガイドは接合部防装置検査合格品です。安全ガイド) 部品番号 A-41349 価格 11,400円 適用モデル ライト付(マルノコ) 取付け可能 (HS6303 HS6403除く)

●吊り下げ用フックセット品
部品番号 198041-9 価格 1,400円 適用モデル HS631D+HS6300SP/6301/6302 HS6303+HS6402+HS6403
部品番号 191B48-6 価格 1,400円 適用モデル HS001G+HS002G
部品番号 199400-0 価格 1,400円 適用モデル HS610D+HS611D
部品番号 191A09-0 価格 1,300円 適用モデル HS005G/006G/007G/008G HS472D/473D/474D/475D

●スパイク付切墨定規
部品番号 125-147 165-190mm マルノコ全機種
部品番号 A-34366 価格 7,700円 全長(mm) 1,000
部品番号 A-34322 価格 14,000円 全長(mm) 2,000

●直角定規 傾斜切断が90°の直角切断まで使用できません。 部品番号 JPA123031 価格 2,000円 適用モデル 216mm以下の電子/電気/充電式マルノコ造作用精密マルノコ全機種

●傾斜定規 部品番号 122253-2 価格 2,000円 適用モデル A-35863(左きき用)

●傾斜定規アッセンブリ 長いガイドで幅広に便利。 部品番号 192318-4 価格 5,000円 適用モデル 580mm

●ミニ補助ローラー 長尺材の保持に。 部品番号 A-11259 価格 9,700円 適用モデル 質量2.7kg 耐荷重2,500N(255kgf) 昇降62~150mm ローラー径φ38mm スライド卓上マルノコ全機種

●フロア用補助ローラー 長尺のフロア材の保持に。(ホルダ金具取付タイプ※) 部品番号 A-46012 価格 5,000円 適用モデル LS0613FL-LS0715FL-LS0717FL LS0814FL-LS1014L-LS1213 (LS0813FL-LS0812-LS0713FL) (LS0715FL-LS0716FL)

●サブベースセット品 定寸切りに最適。左右取り付け可能。 部品番号 191B97-3 価格 4,900円 適用モデル LS610D-LS001G

●バイスアッセンブリ(よこ) 材料を正面から固定します。 部品番号 122567-9 価格 4,500円 適用モデル LS0715FL-LS0717FL-LS0813FL-LS0814FL (LS0713FL-LS0712-LS0711 (LS711DL-LS0716FL-LS0751FL))
部品番号 122470-4 価格 7,500円 適用モデル LS1014-LS1213 (LS0812/1012/1013/1015LS1211/1212/0811)
部品番号 122563-7 価格 4,500円 適用モデル LS1040F (LS1040/0830/800D/0831)

●セットプレート 定寸切断に使用します。 部品番号 122472-0 価格 550円 適用モデル LS600D-LS0613FL-LS0715FL-LS0717FL LS0814FL-LS1014L-LS1213LS1040F (LS0713FL-LS0712-LS0711 (LS711DL-LS0716FL-LS0751FL)) (LS1012-LS0812-LS0813FL) (LS1211-LS1212-LS1040-LS0811)

●サブフェンスR ノコ角直角、左傾斜時に受け面が広く取れます。 部品番号 194000-1 価格 4,000円 適用モデル LS1014(LS1012-LS1013-LS1015)
部品番号 192650-6 価格 7,200円 適用モデル LS1213(LS1212)
部品番号 122590-4 価格 4,000円 適用モデル (LS0811-LS0812)
部品番号 122588-1 価格 6,500円 適用モデル (LS0831-LS0830)

別販売品 マルノコ盤 2701N(P)、スライドマルノコ盤、糸ノコ盤

●リヤテーブルセット品 マルノコ盤の後側に取付用。コンパネの切断に便利。奥行700mm×幅700mm 部品番号 192503-9 価格 21,000円 適用モデル 2701N(P) (2701/TP)

●傾斜定規 部品番号 13010304 価格 28,400円 適用モデル LT610
部品番号 192502-1 価格 3,400円 適用モデル 2701N(P) (2701/TP)

●クランプ コンパネの押さえに。 部品番号 13010207 価格 44,900円 適用モデル LT600 LT610

●糸ノコ刃 MSJ401用 梱包数5本/木工用(ビニールタイプ) 用途 厚0.46mm・幅2.5mm 直線切りや大きな曲線切りに最適 部品番号 A-31099 価格 700円
用途 厚0.25mm・幅1.8mm 小さなアールや曲線切りに最適 部品番号 A-31108 価格 600円

別販売品 ジョイントカッタ

●超硬カッタ 100-4(6枚刃) 部品番号 A-13362 価格 6,000円 適用モデル PJ7000, PJ140D PJ180D(3901)

●ビスケット プナの圧縮材(1袋100個入) 木工用接着剤の水分で圧縮材が復元し、強力に固定します。 部品番号 A-16922 価格 800円 適用モデル PJ7000 PJ140D PJ180D (3901)
部品番号 A-16938 価格 800円 適用モデル PJ7000 PJ140D PJ180D (3901)
部品番号 A-16944 価格 800円 適用モデル PJ7000 PJ140D PJ180D (3901)

※在庫僅少品 ※ホルダ金具は適用モデルの標準付属品をお使い下さい。 ※()内のモデルは生産中止モデルです。

リチウム
穴あけ
締付け
ハッリ
曲げ
集じん
充電式
クリーナ
研磨削
レーザ
吊り下げ
エア
カンナ
木工機
溝切り
発電・溶接
ソール
園芸
高圧洗浄
他充電製品
アクセサリ

充電式防じんマルノコ アルミベース AC機を超える※1 切断スピード

40Vmax **125mm** 刃物径

Li-ion **AFT** **IP56** 本体 防じん・防水 **IP56** バッテリー 防じん・防水

AWSS Auto-start Wireless System

充電式工具で連動集じん
工具のスイッチON ▶ 集じん機起動

ワイヤレスユニット別売
A-66151 5,000円

ダストカバー仕様
【集じん機接続用】

2.5 Ah **KS001GRDX** 89,400円
バッテリーBL4025×2本
充電器DC40RA・ケース付
19分(実用充電) 28分(フル充電)

KS001GZ 42,400円
本体のみ
バッテリー・充電器・ケース別売

切断スピード

サイディング
約**35%**アップ
(当社18V機比)
サイディング/厚さ14×幅460mm

石こうボード
約**20%**アップ
(当社18V機比)
石工ボード/厚さ12.5×幅910mm

スピードモード ◀ 作業で選べる2つの駆動モード ▶
2モード切替
「自動変速, 7,500min⁻¹」
石工ボードやサイディングを高速切断

静音エコモード
「定回転制御, 5,000min⁻¹」
屋外やリフォーム現場で低騒音切断

集じん率
約**87%**※2
【自己集じん時】
石工ボード切断時
ダストボックス使用時

回転数を一定に抑えて※3
低騒音
リフォームから
内装工事に

40Vmax **125mm** 刃物径

Li-ion **AFT** **IP56** 本体 防じん・防水 **IP56** バッテリー 防じん・防水

AWSS Auto-start Wireless System

充電式工具で連動集じん
工具のスイッチON ▶ 集じん機起動

ワイヤレスユニット別売
A-66151 5,000円

ダストカバー仕様
【集じん機接続用】

2.5 Ah **KS002GRDX** 91,500円
バッテリーBL4025×2本
充電器DC40RA・ケース付
19分(実用充電) 28分(フル充電)

KS002GZ 44,500円
本体のみ
バッテリー・充電器・ケース別売

18V **125mm** 刃物径

Li-ion **AFT** **IP56** 本体 防じん・防水 **IP56** バッテリー 防じん・防水

AWSS Auto-start Wireless System

充電式工具で連動集じん
工具のスイッチON ▶ 集じん機起動

ワイヤレスユニット別売
A-66151 5,000円

ダストカバー仕様
【集じん機接続用】

6.0 Ah **KS514DRGX** 89,500円
バッテリーBL1860B×2本
充電器DC18RF・ケース付
27分(実用充電) 40分(フル充電)

KS514DZ 41,800円
本体のみ
バッテリー・充電器・ケース別売

切断スピード

サイディング
約**35%**アップ
(当社18V機比)
サイディング/厚さ14×幅460mm

石こうボード
約**20%**アップ
(当社18V機比)
石工ボード/厚さ12.5×幅910mm

スピードモード ◀ 作業で選べる2つの駆動モード ▶
2モード切替
「自動変速, 7,500min⁻¹」
石工ボードやサイディングを高速切断

静音エコモード
「定回転制御, 5,000min⁻¹」
屋外やリフォーム現場で低騒音切断

集じん率
約**87%**※2
【自己集じん時】
石工ボード切断時
ダストボックス使用時

回転数を一定に抑えて※3
低騒音
リフォームから
内装工事に

18V **125mm** 刃物径

Li-ion **AFT** **IP56** 本体 防じん・防水 **IP56** バッテリー 防じん・防水

AWSS Auto-start Wireless System

充電式工具で連動集じん
工具のスイッチON ▶ 集じん機起動

ワイヤレスユニット別売
A-66151 5,000円

ダストカバー仕様
【集じん機接続用】

6.0 Ah **KS513DRGX** 91,600円
バッテリーBL1860B×2本
充電器DC18RF・ケース付
27分(実用充電) 40分(フル充電)

KS513DRG 74,800円
バッテリーBL1860B ※在庫僅少品
充電器DC18RF・ケース付
27分(実用充電) 40分(フル充電)

KS513DZ 43,900円
本体のみ
バッテリー・充電器・ケース別売

18V **125mm** 刃物径

Li-ion **AFT** **IP56** 本体 防じん・防水 **IP56** バッテリー 防じん・防水

AWSS Auto-start Wireless System

充電式工具で連動集じん
工具のスイッチON ▶ 集じん機起動

ワイヤレスユニット別売
A-66151 5,000円

ダストカバー仕様
【集じん機接続用】

6.0 Ah **KS511DRGX** 87,400円
バッテリーBL1860B×2本
充電器DC18RF・ケース付
27分(実用充電) 40分(フル充電)

KS511DZ 39,700円
本体のみ
バッテリー・充電器・ケース別売

14.4V **125mm** 刃物径

Li-ion **AFT** **IP56** 本体 防じん・防水 **IP56** バッテリー 防じん・防水

AWSS Auto-start Wireless System

充電式工具で連動集じん
工具のスイッチON ▶ 集じん機起動

ワイヤレスユニット別売
A-66151 5,000円

ダストカバー仕様
【集じん機接続用】

6.0 Ah **KS512DRG** 72,100円
バッテリーBL1460B
充電器DC18RC・ケース付
55分

KS512DZ 42,600円
本体のみ
バッテリー・充電器・ケース別売

※1:ブルーラインのバッテリーBL1430は使用できません。

14.4V **125mm** 刃物径

Li-ion **AFT** **IP56** 本体 防じん・防水 **IP56** バッテリー 防じん・防水

AWSS Auto-start Wireless System

充電式工具で連動集じん
工具のスイッチON ▶ 集じん機起動

ワイヤレスユニット別売
A-66151 5,000円

ダストカバー仕様
【集じん機接続用】

6.0 Ah **KS510DRG** 67,900円
バッテリーBL1460B
充電器DC18RC・ケース付
55分

KS510DZ 38,400円
本体のみ
バッテリー・充電器・ケース別売

※1:ブルーラインのバッテリーBL1430は使用できません。

別販売品



各種チップソーは**P267**
ダイヤモンドホイールは**P261**
を参照

各種防じんマルノコのアクセサリは
P104を参照

モデル No.	刃物寸法(mm)		最大切込深さ(mm)		回転数 (min ⁻¹)[回転/分]	電源 (V)	1充電当たりの作業量(目安)※2		質量 (kg)	標準付属品
	外径	内径	90°時	45°時			サイディングボード	石工ボード		
KS001G	125	20	47	30	スピードモード 7,500 静音エコモード 5,000	直流36※5 (40Vmax)	約270枚 (厚さ14×幅455mm)	約410枚 (厚さ15×幅910mm)	2.8 (バッテリー含む)	六角棒スパナ5(783203-8)・平行定規
KS002G	125	20	47	30		直流36※5 (40Vmax)	約270枚 (厚さ14×幅455mm)	約500枚 (厚さ15×幅910mm)	2.9 (バッテリー含む)	六角棒スパナ5(783203-8)・平行定規
KS514D	125	20	47	30	5,000	直流18	約280枚 (厚さ14×幅455mm)	約540枚 (厚さ15×幅450mm)	2.8 (バッテリー含む)	六角棒スパナ5(783203-8)・平行定規
KS513D	125	20	47	30	5,000	直流18	約280枚 (厚さ14×幅455mm)	約540枚 (厚さ15×幅450mm)	2.8 (バッテリー含む)	六角棒スパナ5(783203-8)・平行定規
KS512D	125	20	47	30	5,000	直流14.4	約190枚 (厚さ14×幅455mm)	約410枚 (厚さ15×幅450mm)	2.7 (バッテリー含む)	六角棒スパナ5(783203-8)・平行定規
KS511D	125	20	47	30	5,000	直流18	約280枚 (厚さ14×幅455mm)	約540枚 (厚さ15×幅450mm)	2.8 (バッテリー含む)	六角棒スパナ5(783203-8)・平行定規
KS510D	125	20	47	30	5,000	直流14.4	約190枚 (厚さ14×幅455mm)	約410枚 (厚さ15×幅450mm)	2.7 (バッテリー含む)	六角棒スパナ5(783203-8)・平行定規

※1 当社 AC 機比、約 10% アップ。(サイディング切断時) ※2 数値は参考値です。バッテリーの充電状態や作業条件により異なります。 ※3 騒音値【無負荷/静音エコモード時】75dB ※4 粉じんや水による影響を受けにくいように設計されていますが、故障しないことを保証するものではありません。 ※5 40Vmax は満充電時のバッテリー電圧を表しています。

LEDライト付 プレーキ付 ケース付 集じん機に接続できます。詳しくはP115を参照ください。 バッテリー、充電器に関してはP 8、22、23を参照してください。

リチウム
穴あけ
締付け
石工穴あけ
ハツリ
曲げ
切断
集じん
充電式
クレーナ
研磨
レーザー
吊り下げ
カクハン

03 切断・曲げ

防じんマルノコ アルミベース 妥協のない「使いやすさ」が、隅々に息づく

パワーアップ&高回転化 強カタイプ ダストカバー仕様 [集じん機接続用]

125mm 刃物径 39.5mm 最大切込深さ 7,000 回転数 (min⁻¹) 45° 傾斜可能

KS5200FX 40,700円 チップソー付
KS5200FXSP 37,600円 チップソー別売

■ 切り落とし時まで本体は部材の上で安定
■ 押しやすいグリップ



321

LEDライト (トップガイド2灯・刃先1灯) ショートコード仕様 (ツナギコード5m付)

「小型・軽量」 抜群の取り回し ダストカバー仕様 [集じん機接続用]

100mm 刃物径 27mm 最大切込深さ 9,000 回転数 (min⁻¹) 45° 傾斜可能

KS4000FX 38,900円 チップソー付
KS4000FXSP 36,300円 チップソー別売

125mm 刃物径 39mm 最大切込深さ 7,000 回転数 (min⁻¹) 45° 傾斜可能

KS5000FX 40,700円 チップソー付
KS5000FXSP 37,600円 チップソー別売



254 (KS4000FX) 267 (KS5000FX)

ダストボックス → ←ダストカバー 互換性あり 【別販売品】
詳しくはP104参照

LEDライト (トップガイド2灯・刃先1灯) ショートコード仕様 (ツナギコード5m付)

高所作業や 狭い現場にも便利 ダストボックス仕様

100mm 刃物径 27mm 最大切込深さ 9,000 回転数 (min⁻¹) 45° 傾斜可能

KS4100F 40,800円 チップソー付
KS4100FSP 38,200円 チップソー別売

125mm 刃物径 39mm 最大切込深さ 7,000 回転数 (min⁻¹) 45° 傾斜可能

KS5100F 42,800円 チップソー付
KS5100FSP 39,700円 チップソー別売



293 (KS4100F) 319 (KS5100F)

LEDライト (トップガイド2灯・刃先1灯)

充電式防じんマルノコ アルミベース

14.4V 125mm 刃物径 ダストボックス仕様

KS521DRF 60,900円 (22分) 3.0Ah 4,300 回転数

バッテリーBL1430 充電器DC18RA・ケース付

KS521DZ 35,200円 本体のみ

バッテリー・充電器・ケース別売



330

注1: ブルーラインのバッテリーBL1430は使用できません。

LEDライト ショートコード仕様 (ツナギコード5m付)

ボード用防じんマルノコ アルミベース

125mm 刃物径 37mm 最大切込深さ ダストカバー仕様 [集じん機接続用]

■ 石こうボード切断の“快適”を徹底追求、最適バランス・軽量スリムボディ
■ 石こうボード用チップソー付

5205FXSP1 40,900円 チップソー付



309

LEDライト ショートコード仕様 (ツナギコード5m付)

防じんマルノコ アルミベース

185mm 刃物径 61mm 最大切込深さ ダストボックス仕様

■ 45°傾斜可能

5047KB 43,100円 チップソー付
5047KBSP 39,200円 チップソー別売



334

LEDライト ショートコード仕様 (ツナギコード5m付)

モデルNo.	ノコ刃寸法 (mm)		最大切込深さ (mm)		回転数 (min ⁻¹) [回転/分]	電源 (V)	電流 (A)	消費電力 (W)	コード (m)	質量 (kg)	標準付属品	
	外径	内径	90°時	45°時							チップソー (A-50083)※	ツナギコード 5m
KS5200FX	125	20	39.5	26	7,000	単相100	11	1,050	0.7	2.7	チップソー (A-50083)※	2本ポール平行定規 ガイドルールホルダ 六角棒スパナ5 (783203-8)
KS4000FX	100	20	27	17	9,000		11	1,050	0.7	2.5	チップソー (A-50061)※	
KS5000FX	125	20	39	25.5	7,000		11	1,050	0.7	2.6	チップソー (A-50083)※	
KS4100F	100	20	27	17	9,000		11	1,050	5	2.7	チップソー (A-50061)※	
KS5100F	125	20	39	25.5	7,000		11	1,050	5	2.9	チップソー (A-50083)※	
KS521D	125	20	37	25	4,300	直流14.4	1充電当たりの作業量 (目安) ※1 サイディングボード 石こうボード 約110枚 (厚さ12×幅455mm) 約170枚 (厚さ12×幅450mm×2枚)		2.7 (バッテリー含む)	六角棒スパナ5 (783203-8)・平行定規		
5205FXSP1	125	20	37	25	5,000	単相100	7	670	0.7	2.5	石こうボード用チップソー (A-40244) 六角棒スパナ5・平行定規・ツナギコード5m	
5047KB	185	20(25)	61	30	4,300		11	1,050	5		4.0	チップソー (A-30499)・平行定規・ボックスレンチ9 (782209-3)

※チップソー付仕様のみ

別販売品 各種チップソーは P267を参照 各種アクセサリはP104を参照

石こうボード・サイディング切断の必需品 オススメ「粉じん専用」集じん機のご案内 ▶詳細は P107～111を参照してください

充電式集じん機 充電式背負集じん機 集じん機 毎回勝手にチリ落とし「ギュッパフィルタ」付。

<p>集じん容量 8L</p> <p>40Vmax Li-ion</p> <p>VC002GZ 73,500円</p> <p>本体のみ ホース付/バッテリー・充電器別売</p>	<p>集じん容量 8L</p> <p>18V + 18V → 36V Li-ion</p> <p>VC867DZ 63,800円</p> <p>本体のみ ホース付/バッテリー・充電器別売</p>	<p>集じん容量 2L</p> <p>40Vmax Li-ion</p> <p>VC009GZ 46,700円</p> <p>本体のみ ホース付/バッテリー・充電器別売</p>	<p>集じん容量 2L</p> <p>18V + 18V → 36V Li-ion</p> <p>VC265DZ 43,500円</p> <p>本体のみ ホース付/バッテリー・充電器別売</p>	<p>集じん容量 8L</p> <p>VC0840 59,400円</p> <p>本体のみ ホース付/バッテリー・充電器別売</p>	<p>集じん容量 15L</p> <p>VC1530 55,100円</p> <p>本体のみ ホース付/バッテリー・充電器別売</p>	<p>集じん容量 25L</p> <p>VC2530 66,800円</p> <p>本体のみ ホース付/バッテリー・充電器別売</p>
---	--	---	--	--	---	---

二重絶縁 LEDライト付 プレーキ付 集じん機に接続できます。詳しくは P115を参照ください。 ケース付 このマークの中の番号はカーボンブラシの呼び番号です。 00分 充電時間 (目安)

リチウム
穴あけ
締付け
ハッソー
曲切
集じん
充電式
クリーナー
研磨削
レーザー
吊り下げ
エア
カンナ
木工機
溝切り
ホゾ穴
発電・溶接
ブレーズマ
ソー
チェーン
園芸
高圧洗浄
他充電製品
アクセサリ

125mm 充電式カッタ

18V 125mm 刃径 40mm 最大切込深さ

Li-ion **APT** 集じん口 360°回転

コードレスで手軽にコンクリート切断

01 **ハイパワー** 大型ブラシレスモータ

02 軽負荷では高速回転 重負荷では高トルク

03 集じん機と接続 & 無線運動可能

ワイヤレスユニット [別販売品] 部品番号 A-66151 標準小売価格 5,000円(税別)

6.0 Ah **CC500DRGX** 85,100円
バッテリーBL1860B×2本 充電器DC18RF ケース・ダイヤモンドホイール付 27分(実用充電) 40分(フル充電)

本体のみ **CC500DZ** 37,400円
ダイヤモンドホイール付/バッテリー・充電器・ケース別売

LEDライト

85mm 充電式カッタ

10.8V 85mm 刃径 25.5mm 最大切込深さ

Li-ion **CXT**

■10.8Vスライドバッテリー
■ガラス・硬質材の切断、切り欠き

313

10.8V 85mm 刃径 25.5mm 最大切込深さ

■ガラス・硬質材の切断、切り欠き

Li-ion

300

1.5 Ah **CC301DSH** 32,300円
バッテリーBL1015・充電器DC10SA 22分
ガラス用ダイヤモンドホイール付

本体のみ **CC301DZ** 22,700円
ガラス用ダイヤモンドホイール付/バッテリー・充電器別売

7.3 Ah **CC300DW** 34,500円
バッテリーBL1013・充電器DC10WA 50分
ガラス用ダイヤモンドホイール付

本体のみ **CC300DZ** 22,700円
ガラス用ダイヤモンドホイール付/バッテリー・充電器別売

防じんカッタ

80mm 刃径 **20mm** 最大切込深さ

■直角切断専用

245

4123KB 40,500円
ダイヤモンドホイール別売

80mm 刃径 **20mm** 最大切込深さ

■直角切断専用

■ダストバッグ
部品番号 123185-6 2,500円(標準付属)

205

4103KBASP 31,100円
ダイヤモンドホイール別売

125mm 刃径 **40mm** 最大切込深さ

■パワフル切断
■直角切断専用

ダストバッグ 360°回転

241

4100KB 34,700円
ダイヤモンドホイール付

4100KBSP 24,700円
ダイヤモンドホイール別売

105mm カッタ

105mm 刃径 **21.5mm** 最大切込深さ

■刃先が見やすい逆勝手仕様

295

※110mmダイヤモンドホイール使用可能
ダイヤモンドホイール専用

4104BA 26,400円
ダイヤモンドホイール付

4104BASP 19,900円
ダイヤモンドホイール別売

カッタ 給水装置仕様

110mm 刃径 **34mm** 最大切込深さ

■外径 125mm のダイヤモンドホイール取付可能

236

4101R 40,800円
湿式ダイヤモンドホイール付

4101RSP 28,600円
ダイヤモンドホイール別売

カッタ 給水装置仕様

180mm 刃径 **60mm** 最大切込深さ

■1,400Wで高能率切断

370

4107R 74,900円
湿式ダイヤモンドホイール付

4107RSP 52,500円
ダイヤモンドホイール別売

205mm 刃径 **70mm** 最大切込深さ

■1,430Wで高能率切断

370

4108R 84,300円
湿式ダイヤモンドホイール付

4108RSP 59,100円
ダイヤモンドホイール別売

カッタ 衝撃緩和システムで滑らかな切断

230mm 刃径 **60mm** 最大切込深さ

580

4109S 72,500円
ダイヤモンドホイール付

305mm 刃径 **100mm** 最大切込深さ

632

※305mm 切断磁石使用可能

4112 95,600円
ダイヤモンドホイール付

4112SP 73,500円
ダイヤモンドホイール別売

ALC用カッタ

405mm 刃径 **125mm** 最大切込深さ

■125mm厚ALCを一気に切断!

550

ダイヤモンドホイールは別販売品です。

4116 96,400円
刃物別売

モデル No.	刃物寸法(mm)		最大切込深さ(mm)		回転数 (min ⁻¹)[回転/分]	電源 (V)	1充電当たりの作業量 (目安)*1	質量 (kg)	標準付属品
	外径	内径	90°時	45°時					
CC500D	125	20	40	27	8,800	直流18	14m(コンクリート/切込み深さ10mm)	2.9 (BL1860B取付時)	ダイヤモンドホイール(A-66282/乾式用)・六角棒スパナ5・ダストバッグ
CC301D	85	15	25.5	16.5	1,600	直流10.8 (スライド式)	約5.5枚(板ガラス厚さ10×300mm)	1.8 (BL1015取付時)	ダイヤモンドホイール(A-53469)・六角棒スパナ4・給水装置一式
CC300D	85	15	25.5	16.5	1,400	直流10.8 (差込式)	約2.5枚(板ガラス厚さ10×300mm)	1.7 (バッテリー含む)	ダイヤモンドホイール(A-53469)・六角棒スパナ4・給水装置一式
4123KB	80	20	20 (切込み深さ一定)	—	12,000	単相100	電流(A) 消費電力(W) コード(m)	2.7	ボックスレンチ10(782223-9)・平行定規
4103KBASP	80	20	—	—	12,000		8 760 2.5		ボックスレンチ9(782209-3)・スパナ19(781010-3)
4100KB	125	20	40	—	12,200		7 640 2.5		ダイヤモンドホイール(A-66282)*2 ダストバッグ(126738-0)・スパナ22・六角棒スパナ5
4104BA	105	20	21.5	—	9,000		13.5 1,300 2.5	3.0	ダイヤモンドホイール(A-34986)*2 ロックナットレンチ20(782401-1)
4101R	110	20	34	21	11,000	単相100	7.4 720 2.5	1.8	ダイヤモンドホイール(A-20498)*2・ボックスレンチ9(782209-3) スパナ22(781011-1)・給水装置一式(給水プラグ付)
4107R	180	25 (25.4も可)	60	—	5,000		12 1,100 2.5	3.0	ダイヤモンドホイール(A-20498)*2 ボックスレンチ9(782209-3) スパナ22(781011-1)・給水装置一式(給水プラグ付)
4108R	205	—	70	—	3,800		15 1,400 5	7.2	メガネレンチ22(782017-2) ボックスレンチ13(782212-4) 給水装置一式(給水プラグ付)
4109S	230	22	60	—	6,000	単相100	15 1,430 2.5	7.6	ダイヤモンドホイール(A-31170)・エルボジョイントセット品 ロックナットレンチ35(782407-9)・スパナ22
4112	305	25.4	100	—	3,500	単相100	15 1,430 2.5	8.8	ダイヤモンドホイール(A-36326)*2 ボックスレンチ17(782210-8)
4116	405 (ダイヤモンド ホイール 切込深さ)	25.4	125	—	2,300	単相200	15 1,430 5	15.5	ボックスレンチ17(782210-8)

*1 数値は参考値です。バッテリーの充電状態や作業条件により異なります。 *2 ダイヤモンドホイール付仕様ののみ。 バッテリー、充電器に関しては P22、23、24 を参照してください。

二重絶縁
LEDライト付
電子制御
ブレーキ付
スーパーフランジ
集じん機に接続できます。詳しくはP114を参照ください。
100V/200V
100V、200V仕様が有り、200V仕様の製品は納期を販売店に確認してください。
ケース付
このマークの中の番号はカーボンの呼び番号です。
00分
充電時間(目安)

リチウム
穴あけ
締付け
ハツリ
石工穴あけ
曲切断
集じん
充電式
クレーナ
研磨

03 切断・曲げ

355mm 充電式パワーカッタ 80Vmax+BLモータでハイパワー

40Vmax + 40Vmax
XGT Next Generation Technology

80Vmax **Li-ion** **AFT**

355mm 刃物径 **127mm** 最大切込深さ

786

バッテリー別売
433
272
給水コック

NEW

5.0Ahバッテリー装着時
当社75.6mLエンジン式
以上の作業能力を実現
(4.0Ahバッテリー装着時は
同等の作業能力になります)

LEDライト

BL4040 BL4050F

◎推奨 ○使用可

エンジン式を超えるパワー&低振動

切断スピード
約**25%**
アップ※1

※1 当社 75.6mLエンジン機比 ※2 EN60745-2-22準拠(コンクリート切断時)

低振動
[フロントハンドル]
2.0
m/s²※2
(リヤ:1.2m/s²)

WG 防滴・防じん ※1
雨の中でも
運転可能な防水設計

IPX4 本体 防水 ※2

IP56 バッテリー 防じん・防水 ※3

ダイヤモンドホイール専用

CE001GZ
本体のみ **189,000円**
バッテリー・充電器・刃物別売

レーザー
吊り下げ
エア
カンナ
木工機
溝切り
ホゾ穴
発電・溶接
ソー
園芸

230mm 充電式パワーカッタ

充電式でパワフル U字溝を一発切断

18V+18V 36V **Li-ion** **AFT** **APT**

230mm 刃物径 **88mm** 最大切込深さ

554

バッテリー別売
283
241
給水コック

LEDライト

※切断砥石用フランジセット品A-72081使用で
切断砥石A-71607が使用可(詳細はP269)

最大切込深さ 88mm

キックバックによる反動低減

湿式切断可能 給水装置付

CE090DZ
本体のみ **95,600円**
バッテリー・充電器・刃物別売

【別販売品】 80Vmax

パワーソースキットXGT6
A-72039 109,400円

BL4050F×2本 DC40RB マックパックタイプ3
38分(実用充電) 50分(フル充電)

パワーソースキットXGT3
A-71978 97,200円

BL4050F×2本 DC40RA マックパックタイプ3
38分(実用充電) 50分(フル充電)

パワーソースキット1
A-61226 78,900円

BL1860B×2本 DC18RD マックパックタイプ3
55分(2本同時)

パワーソースキット2
A-67094 127,700円

BL1860B×4本 DC18RD マックパックタイプ3
55分(2本同時)

パワーソースキットSH1
A-68317 64,900円

BL1860B×2本 DC18SH マックパックタイプ3
130分(2本同時)

エンジンカッタ

305mm 刃物径 **110mm** 最大切込深さ **60.7mL** 排気量

LEMA (3次適合)

■低燃費層状掃気エンジン
■305mmクラス
最軽量8.5kg
※2017年10月現在当社調べ

■2ストロークエンジン 362

ダイヤモンドホイール専用

EK6100
180,000円
ウォータセット付 / 刃物別売

305mm 刃物径 **97mm** 最大切込深さ **75.6mL** 排気量

LEMA (3次適合)

MM4 マキタミニ4ストローク

EK7650H
220,000円
ウォータセット付 / 刃物別売

355mm 刃物径 **122mm** 最大切込深さ **75.6mL** 排気量

LEMA (3次適合)

MM4 マキタミニ4ストローク

EK7651H
230,000円
ウォータセット付 / 刃物別売

別販売品 各種チップソーはP267を 各種ダイヤモンドホイールはP261~263を参照 各種アクセサリはP104を参照

モデル No.	刃物寸法(mm)		最大切込深さ(mm)	回転数(min ⁻¹ 回転/分)	電源(V)	1充電あたりの作業量(目安)※5			質量(kg)	標準付属品				
	外径	内径				コンクリート切断厚さ50mm	コンクリート切断厚さ30mm	約						
CE001GZ	355	30.5 (20/22/25.4) 取付可	127	5,300	直流72※4 (80Vmax)	約5.4m (BL4050F×2本使用時)	約	12.9 (バッテリー含む)	レンチ13-19・カップリングスリーブ リング20(外径φ22、φ25.4、φ30.5)					
CE090DZ	230	22	88	6,600	直流36 (18V×2)	約7.8m (BL1860B×2本使用時)	約	6.2 (バッテリー含む)	レンチ13-16・カップリングスリーブ 六角棒スパナ4					
モデル No.	刃物寸法(mm)		最大切込深さ(mm)	エンジン			刃物回転数(min ⁻¹ 回転/分)	振動3軸合成値(m/s ²)※7	K値	質量(kg)	標準付属品			
外径	内径	排気量(mL)		気化器形式	点火方式	スパークプラグ						燃料混合比	燃焼ノック調整	
EK6100	305	30.5 (20/22/25.4) 取付可	110	60.7	ダイヤ フラム式	電子式	NGK BPMR7A	50※6 (ガソリン) 1 (2ストローク専用オイル)	0.7	5,100	—	8.5	アクセサリバッグ(ユニバーサルレンチ13-19・星型レンチ・マイナスドライバ) ウォータセット・リング20(外径φ22、φ25.4、φ30.5)・オイルボトル・保護メガネ	
EK7650H	305	30.5 (20/22/25.4) 取付可	97	75.6	ダイヤ フラム式	電子式	NGK CMR6H	自動専用 ガソリン	1.1	4,300	2.5	1.5	12.7	付属品収納袋(ボックスレンチ13-16・星型レンチ・マイナスドライバ) リング20(外径φ22、φ25.4、φ30.5)・保護メガネ オイルボトル、ウォータセット、プレフィルタ
EK7651H	355		122										12.9	

※1 本製品は(充電器除く)、雨の中での使用等に耐えうる製品仕様となっておりますが、故障しないことを保証するものではありません。(当社基準) ※2 水や粉じんによって故障しないことを保証するものではありません。
 ※3 バッテリーを装着した場合は、本体側の保護等級に準じます。 ※4 80Vmaxは満充電時のバッテリー電圧を表しています。 ※5 数値は参考値です。バッテリーの充電状態や作業条件により異なります。
 ※6 マキタ純正またはJASO分類FC級以上のオイルを使用。 ※7 JIS B7762-12:2006規格に基づき測定。

二重絶縁 LEDライト 蛍光灯付 ブレーキ付 デコンプ フライマポンプ 防振構造 ケース付 集じん機に接続できます。詳しくはP114、115を参照ください。 このマークの中の番号はカーボンブラシの呼び番号です。 00分 充電時間(目安)

185mm 充電式チップソーカッタ 角スタッドやデッキプレート、各種解体まで様々な切断に

40Vmax Li-ion XGT
Next Generation Technology

40Vmax **185mm** 刃物径 **67mm** 最大切込深さ

IP56 本体 防じん・防水 ※1
IP56 バッテリー 防じん・防水 ※1

CS001G 240

切込速度 当社A値 100

切込スピード クラス No.1 & 切込み深さ

※185mmチップソーカッタにおいて、2022年1月現在、当社調べ。

切込スピード **約2.4倍**

100×50mm、厚さ3.2mm リップ溝形成 ※当社A値比較

67mm 最大切込深さ

角スタッド(65×45mm)をまとめて一発切断

「定回転制御」で安定した回転数

DC ホワイトメタルチップソー付

CS001GRMX 119,700円

バッテリー BL4040 × 2本 充電器 DC40RA・ケース付

31分(実用充電) 45分(フル充電)

CS001GZ 60,900円

バッテリー・充電器・ケース別売

製品の動画がご覧になれます。

デッキプレートの切断に

- 定回転制御で安定した回転数
- ダストケース簡単装着
- 高速切断&長寿命 DCホワイトチップソー

DC ホワイトメタルチップソー付

LEDライト

NEW

150mm 充電式チップソーカッタ 最大切込み深さ57.5mm。圧倒的ハイパワー&多彩なチップソーを用意 (P267参照)

圧倒的ハイパワー リップ溝形成鋼(Cチャン)を一発切断

高速切断+長寿命 金属切断用DCホワイトメタル採用

切込断率率 **約1.7倍** 耐久性 **約2倍** 1充電作業量 **約1.6倍**

150mmチップソー (別販売品)で多用途に使える

12mm鉄板切断

アングル切断

サッシレール切断

ガルバリウム鋼板切断

ホーローパネル切断

木工切断

金工板切断

ステンレスパイプ切断

石こうボード切断

サイディングボード切断

配管カバー切断

メラミンパネル切断

※炭素鋼管外径φ30mm切断時。当社従来品の一般金工用チップソー(A-59760)比。耐久性は初期切削時間の2倍になるまでの比較。

18V **150mm** 刃物径 **57.5mm** 最大切込深さ

DC ホワイトメタルチップソー付

6.0 Ah CS553DRGXS 94,700円

バッテリー BL1860Bx2本・充電器 DC18RF・ケース付

27分(実用充電) 40分(フル充電)

CS553DZS 47,000円

バッテリー・充電器・ケース別売

一般金工用チップソー付

6.0 Ah CS553DRG 73,000円

バッテリー BL1860B 充電器 DC18RF・ケース付

27分(実用充電) 40分(フル充電) ※在庫僅少品(DRG)

ダストボックス

LEDライト

▲金属屑使用不可

18V **150mm** 刃物径 **57.5mm** 最大切込深さ

DC ホワイトメタルチップソー付

6.0 Ah CS551DRGXS 92,300円

バッテリー BL1860Bx2本・充電器 DC18RF・ケース付

27分(実用充電) 40分(フル充電)

CS551DZS 44,700円

バッテリー・充電器・ケース別売

一般金工用チップソー付

6.0 Ah CS551DRG 74,400円 55分

バッテリー BL1860B付・充電器 DC18RC・ケース付

CS551DZ 43,500円

バッテリー・充電器・ケース別売 ※在庫僅少品

LEDライト

125mm 充電式チップソーカッタ

14.4V **125mm** 刃物径 **45mm** 最大切込深さ

3.0 Ah CS540DRF 59,900円

バッテリー BL1430 充電器 DC18RA・ケース付

22分

CS540DZ 34,200円

バッテリー・充電器・ケース別売

注1:ブルーラインのバッテリーBL1430は使用できません。

ダストボックス

充電用金工チップソー付

LEDライト

430

185mm チップソーカッタ

185mm 刃物径 **63mm** 最大切込深さ

■最適回転数 & 高トルク ハイパワー1,330Wモータ

・厚さ6mm以下の各種鋼材の切断に。平鋼、アングル、Cチャン、スタッド丸・角パイプ、デッキプレートなど

4130N 50,400円

軟鋼材用チップソー付

ダストボックス

LEDライト

322

モデル No.	刃物寸法(mm)		最大切込深さ(mm)	回転数 (min ⁻¹) [回転/分]	電源 (V)	1充電あたりの作業量(目安)※3				質量 (kg)	標準付属品
	外径	内径				等辺山形鋼 50×50mm 厚さ6mm	<BL4040> 約160本	電線管 外径38.1×厚さ1.4mm	<DRGX> 約400本		
CS001G	185	20	67	3,500	直流36※2 (40Vmax)					4.3 (バッテリー含む)	DCホワイトメタルチップソー (A-73586)
CS553D	150	20	57.5	4,200	直流18					3.0 (バッテリー含む)	DCホワイトメタル150-33 一般金工(A-69113) [DRGX] 一般金工用チップソー150(A-59760) [DRG]
CS551D	150	20	57.5	3,900	直流18					2.7 (バッテリー含む)	DCホワイトメタル150-33 一般金工(A-69113) [DRGX] 一般金工用チップソー150(A-59760) [DRG/DRT]
CS540D	125	20	45	3,600	直流14.4	リップ溝形成鋼(Cチャン) 厚さ2.3×幅60×高さ30mm	約45本			2.5 (バッテリー含む)	充電用金工チップソー (A-47472)
モデル No.	刃物寸法(mm)		最大切込深さ(mm)	回転数 (min ⁻¹) [回転/分]	電源 (V)	消費電力 (W)	電流 (A)	コード (m)	質量 (kg)	標準付属品	
4130N	185	20								63	3,500

※1 製品は粉じんや水による影響を受けにくいように設計されていますが、故障しないことを保証するものではありません。
 ※2 40Vmax は満充電時のバッテリー電圧を表しています。 ※3 数値は参考値です。バッテリーの充電状態や作業条件により異なります。 バッテリー・充電器に関しては P21、22 を参照してください。

二重絶縁
LEDライト
LEDライト付
V 無段変速
ブレーキ付
ケース付
美しく磨き上げられます。詳しくはP115を参照ください。
このマークの中の番号はカーボンブラシの呼び番号です。
00分 充電時間(目安)

リチウム
 六あけ
 締付け
 ハッリ
 石工六あけ
 曲切
 げ断
 集じん
 充電式
 クリーナ
 研削
 磨削
 レーザ
 ー
 吊り下
 げハン
 エア
 カンナ
 木工機
 溝切り
 ホソ穴
 発電・溶接
 プラスマ
 等
 ソーエ
 ン
 園芸
 高圧洗浄
 ボンブ
 他充電製品
 アクセサリ

リチウム
穴あけ
締付け
ハツリ
石工穴あけ
曲切断
集じん
充電式
クリーナー
研磨削
レーザー
吊り下げ
エア
カンナ
木工機
溝切り
ホゾ穴
発電・溶接
ソー
チェーン
園芸
高圧洗浄
ポンプ
他充電製品
アクセサリ

充電式チップソー切断機

14.4V
125mm 刃物径
40×40mm 角材



注1

333
192 352

充電用金工チップソー付
3.0 LC540DRF 69,300円
バッテリーBL1430・充電器DC18RA付 22分

本体のみ LC540DZ 43,600円
バッテリー・充電器別売

注1:ブルーラインのバッテリーBL1430は使用できません。
★4.0Ah以上のバッテリーは一部対応しないモデルがあります。詳しくは営業所へお問い合わせください。

LEDライト 322

チップソー切断機

190mm 刃物径
61mm 最大切込深さ

■現場に手軽に持ち込んで、各種軟鋼材をシャープに切断



チップソーは別販売品です。
蛍光灯付

333
246 406

・アングル、チャンネル、ライニング鋼管、ガス管、丸棒など
LC0700F 39,900円
刃物別売

LEDライト 322

チップソー切断機

305mm 刃物径
115mm 最大切込深さ

■振動吸収装置で美しい切断面、刃物寿命アップ



560
305 490

・アングル、チャンネル、ライニング鋼管、ガス管、丸棒など
LC1200 91,400円
軟鋼材用チップソー付

LEDライト 203

355mm 充電式切断機

電源環境に左右されず、現場スッカリ

01 ハイパワー ブラシレスモーター
02 「工具レス」 簡単砥石交換
03 1充電あたりの作業量(目安)※1

18V+18V **36V**

355mm 刃物径 127mm 最大切込深さ

「スリムタイプ」切断砥石付

約150本
写真のメタルスタッド8本切断時は、約120本(約15カット)切断可能。

■過負荷お知らせ機能 ■ソフトスタート ■素早く材料固定「クイックバイス」
■材料に合わせて調整「ガイドプレート」

本体のみ **LW141DZ** 49,700円
バッテリー・充電器別売

パワーソケット1 A-61226 78,900円 6.0Ah 55分(2本同時) DC18RD マックパックタイプ3
パワーソケット2 A-67094 127,700円 6.0Ah 55分(2本同時) BL1860B×4本 DC18RD マックパックタイプ3
パワーソケットSH1 A-68317 64,900円 6.0Ah 130分(2本同時) BL1860B×2本 DC18SH マックパックタイプ3

切断機

355mm 刃物径
127mm 最大切込深さ



620
290 500

バッテリー別売

LW1401 34,700円

LEDライト 203

切断機

パワフルで粘り強い切断力

355mm 刃物径
115mm 最大切込深さ

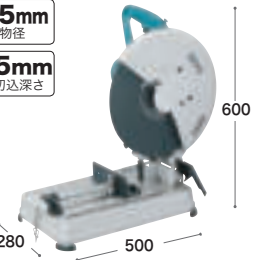

280 500

2414B 47,900円
LEDライト 203 支点揺動機構付

405mm 刃物径
115mm 最大切込深さ



265 610

2416S 71,300円
LEDライト 154

メタルバンドソー

鋼材、ステンレス管などの切断に

130mm 丸材(B127)
120mm 丸材(B128)
100mm 角材

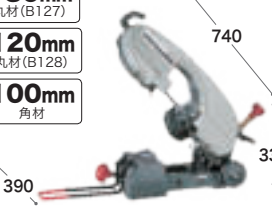

740
390 330

※写真はチェーンバイス式

B127 198,500円 チェーンバイス式
B128 207,900円 平バイス式

180mm 丸材
150mm 角材











975
415 415

※写真は平バイス式

B184 238,400円 チェーンバイス式
B185 277,200円 平バイス式

モデル No.	刃物寸法(mm)		最大切断能力(mm)								回転数 (min ⁻¹) [回転/分]	電源 (V)	電流 (A)	消費電力 (W)	コード (m)	質量 (kg)	標準付属品	
	外径	内径	90°	45°	90°	45°	90°	45°	90°	45°								
LC540D	125	20	40	40	40	30	40x40	30x40	40	30	3,600	直流 14.4	1充電あたりの作業量(目安)※1 鋼管・外径34×高さ3mm	約45本	5.5 (バッテリー別)	充電用金工チップソー(A-47472) 六角棒スパン5(783203-8)・セフティゴグル		
LC0700F	190	20	61	61	50	50	90x45	65x45	60	50	4,700	単相 100	11	1,050	5	8.1	六角棒スパン5(783203-8)、保護メガネ、レンチホルダ	
LC1200	305	25.4	115	90	100	85	75x150	75x150	100	85	1,300	単相 100	15	1,430	5	17	軟鋼材用チップソー(A-12974) ボックスレンチ17(782210-8)・セフティゴグル	
LW141DZ	355 (厚さ3.5以下)	25.4	127	127	119	106	115x130 102x194 70x233	115x103	137	100	3,800	直流36 (18V×2)	1充電あたりの作業量(目安)※1 メタルスタッド 幅75×高さ45×厚さ0.8mm	約150本	14.9 (バッテリー別)	切断砥石 355A36P ボックスレンチ17(782210-8)		
LW1401	355	25.4	127	127	119	106	70x233	115x103	137	100	3,800	単相 100	15	1,430	5	16.6	切断砥石No.10 ボックスレンチ17(782210-8)	
2414B	355	25.4	115	115	122	106	70x240	139	100	3,800	単相 100	15	1,430	5	16.3			
2416S	405	25.4	115	115	120	110	80x230	150	110	2,300	単相 100	15	1,430	5	20			
モデル No.	直角時		45°時		周速(m/s)[m/分]		長×幅×厚(mm)		電動機		荷重調整方式		コード(m)		質量(kg)		標準付属品	
B127	丸	角	丸	角			1,425×13×0.65		コンデンサ 始動型モーター 100V 200W		ワンタッチ 4段		3		31		ノコ刃(14山/インチ・ハイス)1本 両口スパナ10	
B128	丸	角	丸	角	<50Hz>0.72[43] <60Hz>0.90[54]		1,640×13×0.65		コンデンサ 始動型モーター 100V 200W		ワンタッチ 4段		3		33		六角棒スパン5(工具袋付) T型ボックスレンチ	
B184	丸	角	丸	角					コンデンサ 始動型モーター 100V 200W		ワンタッチ 4段		3		42		ノコ刃(14山/インチ・ハイス)1本 片口スパナ10	
B185	丸	角	丸	角					コンデンサ 始動型モーター 100V 200W		ワンタッチ 4段		3		47		六角棒スパン5(工具袋付) T型ボックスレンチ	

※1 数値は参考値です。バッテリーの充電状態や作業条件により異なります。バッテリー・充電器に関してはP21、22を参照してください。

 二重絶縁
  蛍光灯付
  LEDライト付
  無段変速
  ブレーキ付
  ケース付
  このマークの中の番号はカーボンブラシの呼び番号です。
  00分 (目安)

03 切断・曲げ

充電式ポータブルバンドソー

剛性アップ&安定切断

重負荷時も安定した高速切断を実現

1 「高剛性」新アルミフレーム

ブレード外れ・スリップを抑制

2 ブレード着脱性向上

ホイールがしっかり露出



3 ブラシレスモーター × 定回転制御

重負荷時の回転落ちを抑制

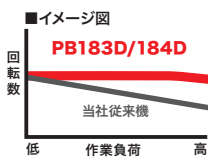

切断スピード※1
[PB183D]
約**30%**
アップ
※1 当社従来機比
炭素鋼管φ48.6mm
厚さ3.7mm切断時
PB184Dは
約25%アップ

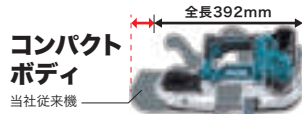

18V **66mm** **66×66mm**
丸材 角材
Li-ion BL MOTOR

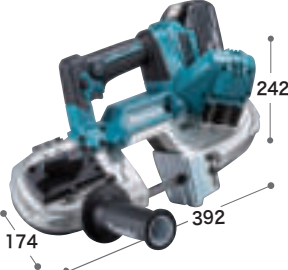

6.0 Ah **PB183DRGX** 91,600円
バッテリー BL1860Bx2 本
充電器 DC18RF・ケース付
27分(実用充電)
40分(フル充電)

本体のみ **PB183DZ** 43,900円
バッテリー・充電器・ケース別売



18V **51mm** **51×51mm**
丸材 角材
Li-ion BL MOTOR



6.0 Ah **PB184DRGX** 89,500円
バッテリー BL1860Bx2 本
充電器 DC18RF・ケース付
27分(実用充電)
40分(フル充電)

本体のみ **PB184DZ** 41,800円
バッテリー・充電器・ケース別売



充電式ポータブルバンドソー

18V **120×120mm**
角材
Li-ion

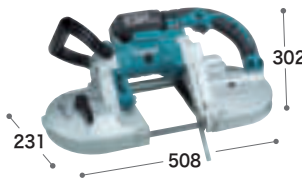

充電器DC18RC付
6.0 Ah **PB180DRGX** 109,900円
バッテリーBL1860Bx2本・ケース付 55分

本体のみ **PB180DZ** 62,200円
バッテリー・充電器・ケース別売

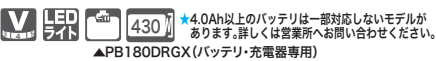

ポータブルバンドソー 各種鋼材、鋼管の切断に

120mm **120×120mm**
丸材 角材

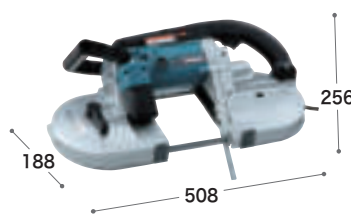

- 軽量 6.3kg。定置式にも変更可能
- 筒型ハウジングで繋いだ高剛性ボディ

2107F 71,400円 ハンディタイプ



115mm **100×100mm** 平パイプ式
丸材 角材

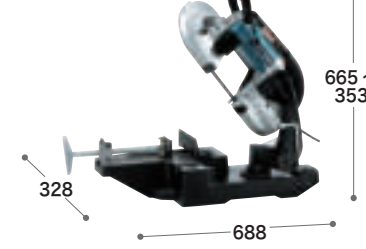

- コンター機能でテーブルタイプとしても使用可能
- トーションスプリング内蔵で正確な切断

2107FW 126,900円 定置式



モデル No.	切断能力/直角時 (mm)		ノコ刃		電源 (V)	1 充電あたりの作業量 (目安)/切断 ※1		質量 (kg)	標準付属品
	丸	角	周速 (m/s) [m/分]	長×幅×厚 (mm)		炭素鋼鋼管	鋼製電線管		
PB183D	66	66×66	1.3 ~ 3.2 [78] [192]	835×13×0.5	直流18	φ48.6mm 厚さ3.7mm 約45本	φ38.1mm 厚さ1.4mm 約300本	3.8 (バッテリー含む)	ソーブレード(BIM, 18山/インチ) 六角棒スバナ4・サイドグリップ
PB184D	51	51×51	1.3 ~ 3.2 [78] [192]	730×13×0.5		φ48.6mm 厚さ3.7mm 約40本	φ38.1mm 厚さ1.4mm 約275本	3.5 (バッテリー含む)	ソーブレード(BIM, 18山/インチ) 六角棒スバナ4・サイドグリップ
PB180D	120	120×120	1.4 ~ 2.7 [84] [162]	1,140×13×0.5		φ48.6mm 厚さ3.7mm 約30本	φ38.1mm 厚さ1.4mm 約240本	6.5 (バッテリー含む)	ソーブレード(BIM, 18山/インチ) 六角棒スバナ4・カッティングワックス
モデル No.	直角時		45°時		電動機	荷重調整方式	コード (m)	質量 (kg)	標準付属品
	丸	角	丸	角					
2107F	120	120×120	—	—	単相100V 消費電力710W 電流7.5A	—	2.5	6.3	ソーブレード(SK, 18山/インチ) 六角棒スバナ4
2107FW	115	100×100	50	50×50					4段階

※1 数値は参考値です。バッテリーの充電状態や作業条件により異なります。

バッテリー、充電器に関してはP 22、23 を参照してください。

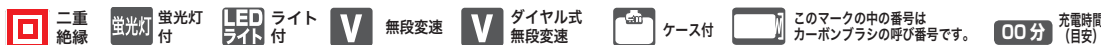

リチウム
六あけ
縮付け
石工六あけ
曲切
断
集じん
充電式
クリーナー
研削
磨
レーザ
り
吊り下げ
エア
カンナ
木工機
溝切り
ホソ穴
発電・溶接
プラグスマ
ソチ
エン

園芸
高圧洗浄
他充電製品
アクセサリ

リチウム
穴あけ
締め付け
ハツリ
石工穴あけ
切断
集じん
充電式
クリーナー
研磨
レーザー
吊り下げ
エアー
カンナ
木工機
溝切り
ホゾ穴
発電・溶接
プラズマ等
ソー
チェン
園芸
高圧洗浄
ポンプ
他充電製品
アクセサリ

03 切断・曲げ

充電式レシプロソー



スピーディに高負荷切断

40Vmax 充電式レシプロソー共通特長



高耐久を実現

簡単、工具レスブレード交換

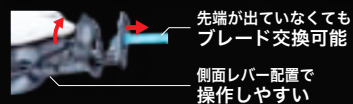

40Vmax Li-ion APT IP56 本体 防じん・防水 IP56 バッテリー 防じん・防水 ※2

世界最速

充電式レシプロソー

鉄工切断スピード 約50% アップ
木工切断スピード 約25% アップ

※1 (鋼管 φ34×厚さ3mm) ※2 (SPF/2×10材 38×235mm)



製品の動画がご覧になります。

ブレードの食い付きが良い
縦クランク



製品の動画がご覧になります。



圧倒的
低振動

■木工切断も速いオービタル付

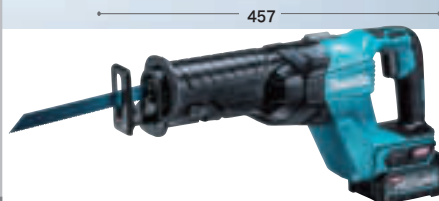

2.5 Ah JR001GRDX 87,500円
バッテリー BL4025 × 2本・充電器 DC40RA・ケース付
19分(実用充電) 28分(フル充電)

JR001GZ 39,100円
本体のみ
バッテリー・充電器・ケース別売
NEW (GZ)

JR001GZK 42,200円
ケース付 / バッテリー・充電器別売

2.5 Ah JR002GRDX 98,100円
バッテリー BL4025 × 2本・充電器 DC40RA・ケース付
19分(実用充電) 28分(フル充電)

NEW

本体のみ JR002GZ 49,700円
バッテリー・充電器・ケース別売

LEDライト 2V

BL4025 BL4040 BL4050F

◎推奨 ○使用可

LEDライト 2V

BL4025 BL4040 BL4050F

◎推奨 ○使用可

充電式レシプロソー 充電式で AC 機に匹敵する驚愕の切断スピード&パワー、縦クランク仕様

18V+18V 36V Li-ion

APT

449

2口急速充電器 DC18RD・ケース付

6.0 Ah JR360DPG2 101,200円
バッテリー BL1860B × 2本
55分(2本同時)

本体のみ JR360DZ 39,500円
バッテリー・充電器・ケース別売

JR360DZK 43,600円
ケース付 / バッテリー・充電器別売

※在庫僅少品

LEDライト 2V

NEW (DZ)

18V Li-ion

APT

439

充電器 DC18RF・ケース付

6.0 Ah JR187DRGX 85,300円
バッテリー BL1860B × 2本
27分(実用充電) / 40分(フル充電)

本体のみ JR187DZ 36,200円
バッテリー・充電器・ケース別売

JR187DZK 36,000円
ケース付 / バッテリー・充電器別売

※在庫僅少品

LEDライト 2V

NEW (DZ)

14.4V Li-ion

APT

439

充電器 DC18RC・ケース付

6.0 Ah JR147DRG 65,300円
バッテリー BL1460B
55分

本体のみ JR147DZ 34,900円
バッテリー・充電器・ケース別売

JR147DZK 37,500円
ケース付 / バッテリー・充電器別売

※在庫僅少品

LEDライト 2V

NEW (DZ)

別販売品



レシプロソーブレードは
P257~259を参照

別販売品はP104を参照

モデル No.	切断能力(mm)	ストローク数 (min ⁻¹) [回/分]	ストローク (mm)	電源 (V)	1充電あたりの作業量(目安) ※4		質量 (kg)	標準付属品
					木材(2×10)	鋼管(φ34×3mm)		
JR002G	パイプ130、木材255 (300mmブレード使用時)	0~3,000	32	直流36※3 (40Vmax)	約115本	約90本	4.5 (バッテリー含む)	レシプロソーブレード(BIM48/鉄工)
JR001G	パイプ130、木材255 (300mmブレード使用時)	低速:0~2,300 高速:0~3,000	32	直流36※3 (40Vmax)	約100本	約60本	4.2 (バッテリー含む)	レシプロソーブレード(BIM48/鉄工)
JR360D	パイプ130、木材255 (300mmブレード使用時)	低速:0~2,300 高速:0~3,000	32	直流36 (18V×2)	約190本	約130本	4.6 (バッテリー含む)	レシプロソーブレード(BIM48/鉄工)
JR187D	パイプ130、木材255 (300mmブレード使用時)	低速:0~2,300 高速:0~3,000	32	直流18	約110本	約75本	3.7 (バッテリー含む)	レシプロソーブレード(BIM48/鉄工)
JR147D	パイプ130、木材255 (300mmブレード使用時)	低速:0~2,300 高速:0~3,000	32	直流14.4	約75本	約50本	3.6 (バッテリー含む)	レシプロソーブレード(BIM48/鉄工)

※1 36Vクラス充電式レシプロソー、鉄工切断において、2022年1月現在、当社調べ。 ※2 IP表示をしている製品は粉じんや水による影響を受けにくいように設計されていますが、故障しないことを保証するものではありません。 ※3 40Vmaxは満充電時のバッテリー電圧を表しています。 ※4 数値は参考値です。バッテリーの充電状態や作業条件により異なります。

バッテリー、充電器に関してはP8、22、23を参照してください。

充電式レシプロソー

18V 486

充電器 DC18RF・ケース付

6.0 Ah **JR186DRGX** 78,600円
バッテリー BL1860B×2本 (27分(実用充電)/40分(フル充電))

JR186DZ 29,500円
■ブラシ付モータ
■シンプル機能

JR186DZK 32,200円
ケース付 / バッテリー・充電器別売 ※在庫僅少品

本体のみ

18V 316

充電器 DC18RF・ケース付

6.0 Ah **JR188DRGX** 77,200円
バッテリー BL1860B×2本 (27分(実用充電)/40分(フル充電))

JR188DZ 28,100円
■コンパクト重視。「ワンハンド」レシプロソー
■工具レスブレード交換

JR188DZK 30,800円
ケース付 / バッテリー・充電器別売 ※在庫僅少品

本体のみ

充電式レシプロソー マルチポジションスイッチで、切断スタイル自由×自在！レシプロソー&ジグソー(B)ブレード使用可能。

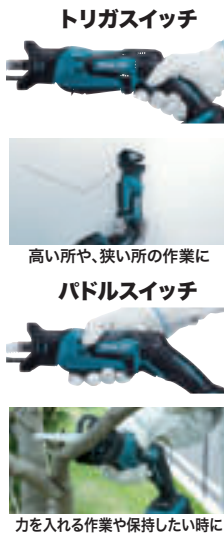

18V 398

■軽量・コンパクト+高効率

6.0 Ah **JR184DRG** 51,400円
バッテリーBL1860B
充電器DC18RF・ケース付 (27分(実用充電)/40分(フル充電))

3.0 Ah **JR184DRF** 47,600円
バッテリーBL1830
充電器DC18RC・ケース付 (22分)

JR184DZ 20,500円
バッテリー・充電器・ケース別売

14.4V 397

■軽量・コンパクト+高効率

3.0 Ah **JR144DRF** 45,500円
バッテリーBL1430
充電器DC18RC・ケース付 (22分)

JR144DZ 19,800円
バッテリー・充電器・ケース別売

10.8V 376

■10.8Vスライドバッテリー

1.5 Ah **JR104DSH** 25,900円
バッテリーBL1015
充電器DC10SA・ケース付 (22分)

JR104DZ 15,000円
バッテリー・充電器・ケース別売

10.8V 355

■小型&軽量コードレス

1.3 Ah **JR101DW** 25,500円
バッテリー BL1013
充電器 DC10WA・ケース付 (50分)

JR101DZ 15,600円
バッテリー・充電器・ケース別売

レシプロソー

130mm **255mm**
パイプ 木材

■切断効率約 25% アップ (当社従来機比)
■工具レス

JR3051T 24,000円

130mm **255mm**
パイプ 木材

■「縦クランク」で高効率&高耐久、ミドルクラスレシプロソー
■工具レス

JR3061T 29,200円

130mm **255mm**
パイプ 木材 (低振動機構)

■AVTで圧倒的低振動
■電子制御 & 高耐久ボディ
■パワフル 1,430W
■工具レス

JR3070CT 41,800円

小型レシプロソー

25.4mm **55mm**
パイプ 木材

■コンパクトで取回し抜群

JR1000FT 33,600円
JR1000FTK 39,900円
ケース・ブレード10種類付

JR1000FTK ▲

別販売品 **レシプロソーブレード P257~259を参照** **ジグソー刃 P259を参照** **別販売品 P104を参照**

モデル No.	切断能力(mm)	ストローク数 (min ⁻¹)[回/分]	ストローク (mm)	電源 (V)	1 充電あたりの作業量 (目安)※1						質量 (kg)	標準付属品
					木材(2x10)		鋼管(φ34x3mm)		塩ビ管(φ48x4mm)			
JR186D	パイプ130、木材255 (300mmブレード使用時)	0~2,800	32	直流18	約80本		約70本		3.7 (バッテリー含む)		レシプロソーブレード(BIM48/鉄工)	
JR188D	パイプ130、木材255 (300mmブレード使用時)	0~3,000	20	直流18	約100本		約70本		2.8 (バッテリー含む)		レシプロソーブレード(BIM48/鉄工)	
JR184D	パイプ50、木材50 (152mmブレード使用時)	0~3,000	13	直流18	木材(2x4)	鋼管(φ25.4x1.2mm)	塩ビ管(φ48x4mm)	1.7 (バッテリー含む)			レシプロソーブレード(BIM41/木材、プラスチック) 六角棒スナバ3	
					DRG	DRF	DRG	DRF	DRG	DRF		約100本
JR144D	パイプ50、木材50 (152mmブレード使用時)	0~3,000	13	直流14.4	約45本		約125本		約240本		1.6 (バッテリー含む)	
JR104D	パイプ50、木材50 (152mmブレード使用時)	0~3,300	13	直流10.8 (スライド式)	約30本		約40本		約90本		1.3 (バッテリー含む)	
JR101D	パイプ50、木材50 (152mmブレード使用時)	0~3,300	13	直流10.8 (差込式)	約20本		約20本		約55本		1.1 (バッテリー含む)	
モデル No.	切断能力(mm)	ストローク数 (min ⁻¹)[回/分]	ストローク (mm)	電源 (V)	電流 (A)	消費電力 (W)	コード (m)	質量 (kg)	標準付属品			
JR3051T	パイプ130、木材255 (300mmブレード使用時)	0~3,000	30	単相100	13	1,200	2.5	3.3	レシプロソーブレード (BIM48/鉄工用)			
JR3061T	パイプ130、木材255 (300mmブレード使用時)	0~3,000	32	単相100	13	1,250	2.5	3.8				
JR3070CT	パイプ130、木材255 (300mmブレード使用時)	0~2,800	32	単相100	15	1,430	2.5	4.4	ブレード、BIM33(鉄工)、BIM34(複合材) 各1枚			
JR1000FT	パイプ25.4、木材55	0~4,800	14	単相100	3.6	340	2.5	1.5	ジグソーブレードB-8、B-10(木材用) B-30(金属用)各1枚・六角棒スナバ3			
									木材用(B-8、B-10)各2枚、金属用(B-22S、B-24S、B-30)各2枚 石ころボード・木材用(B-19S)2枚、樹脂・段ボール・皮革用(B-K)1枚 サンディングアタチャー1本、サンディングペーパー(粒度60・120)各10枚入 丸ヤスリ1本、平ヤスリ1本、六角棒スナバ3(本体取付)1本			

※1 数値は参考値です。バッテリーの充電状態や作業条件により異なります。

二重絶縁 LEDライト付 ライト付 電子制御 無段変速 オービタル機構 ケース付 このマークの中の番号はカーボンブラシの呼び番号です。 00分 充電時間(目安) バッテリー、充電器に関してはP22、23、24を参照してください。

リチウム
穴あけ
締付け
ハッソー
曲切
集じん
充電式
クリーナー
研磨削
レーザ
吊り下げ
エアー
カンナ
木工機
溝切り
ホゾ
発電・溶接
ブラスマ
ソー
チェン
園芸
高圧洗浄
ポンプ
他充電製品
アクセサリ

03 切断・曲げ

充電式ニブラ コードレスならではの機動性

18V 1.6mm 軟鋼板 | 1.2mm ステンレス板 | 2.5mm アルミニウム板 | **Li-ion**

6.0 Ah JN161DRG 27分(実用充電) 40分(フル充電) 77,900円
バッテリーBL1860B 充電器DC18RF・ケース付

3.0 Ah JN161DRF 22分 74,100円
バッテリー BL1830 充電器 DC18RC・ケース付

本体のみ JN161DZ 47,000円
バッテリー・充電器・ケース別売

★4.0Ah以上のバッテリーは一部対応しないモデルがあります。詳しくは営業所へお問い合わせください。



14.4V 1.6mm 軟鋼板 | 1.2mm ステンレス板 | 2.5mm アルミニウム板 | **Li-ion**

3.0 Ah JN160DRF 22分 72,000円
バッテリー BL1430 充電器 DC18RC・ケース付

本体のみ JN160DZ 46,400円
バッテリー・充電器・ケース別売

★4.0Ah以上のバッテリーは一部対応しないモデルがあります。詳しくは営業所へお問い合わせください。



ニブラ 軟鋼板、ステンレス板などの切断に

1.6mm 軟鋼板 | 1.2mm ステンレス板 | 2.5mm アルミニウム板

■斜め切断、施工後の折板の重ね切りもOK

JN1601 43,000円

3.2mm 軟鋼板 | 2.5mm ステンレス板 | 3.5mm アルミニウム板

■パワフル710W
■中抜き切断に

JN3201 53,400円



シャワー

1.6mm 軟鋼板 | 1.2mm ステンレス板 | 2.5mm アルミニウム板

■出っ張りのないブラシホルダ
■パワフル380W
■最小切断半径30mm

JS1602 34,300円

3.2mm 軟鋼板 | 2.5mm ステンレス板 | 4.0mm アルミニウム板

■パワフル710W
■直線切り、平板の切断に

JS3201 42,600円



ストレートシャワー

1.6mm 軟鋼板 | 1.2mm ステンレス板 | 2.5mm アルミニウム板

■切断材の変形が少ない両刃式
■出っ張りのないブラシホルダ
■パワフル380W

JS1601 37,600円

18V 1.6mm 軟鋼板 | 1.2mm ステンレス板 | 2.5mm アルミニウム板 | **Li-ion**

6.0 Ah JS161DRG 73,400円 27分(実用充電) 40分(フル充電)
バッテリーBL1860B・充電器DC18RF・ケース付

3.0 Ah JS161DRF 69,800円 22分
バッテリーBL1830・充電器DC18RA・ケース付

本体のみ JS161DZ 42,600円
バッテリー・充電器・ケース別売



充電式ストレートシャワー 切断材がの変形が少ない両刃式

14.4V 1.6mm 軟鋼板 | 1.2mm ステンレス板 | 2.5mm アルミニウム板 | **Li-ion**

3.0 Ah JS160DRF 66,700円 22分
バッテリーBL1430・充電器DC18RA・ケース付

本体のみ JS160DZ 41,000円
バッテリー・充電器・ケース別売

※1:ブルーラインのバッテリーBL1430は使用できません。



電動パンチャ(携帯油圧式) 鋼材に丸穴、長穴を高速打抜き

■板厚8mm、穴径20mmまでの丸穴、長穴を高速打ち抜き！
■H形鋼(板厚9mm、穴径20mm)も対応！

PP201用アゴ寸法図

PP201 251,000円

PP202用アゴ寸法図

PP202 285,600円



充電式パンチャ(携帯油圧式)

18V **Li-ion**

PP200D用アゴ寸法図

6.0 Ah PP200DRG 302,000円 55分
バッテリーBL1860B・充電器DC18RC・ケース付



モデル No.	切断能力(mm)			最小切断半径(mm)		ストローク数 (min)/回/分	電源 (V)	1充電あたりの作業量(目安)※1			質量 (kg)	標準付属品		
	軟鋼板	ステンレス板	アルミニウム板	内	外			軟鋼板(SPPC)1.6mm厚/約15m	ステンレス板(SUS304)1.0mm厚	約13m			約16m	
JN161D	1.6	1.2	2.5	45	50	1,900	直流18	DRG:約30m	DRF:約15m	DRG:約36m	DRF:約18m	2.1(バッテリー含む)	ダイス・パンチ・六角棒スパナ2.5・スパナ32	
JN160D	1.6	1.2	2.5	45	50	1,900	直流14.4	約13m	約16m			2.0(バッテリー含む)	ダイス・パンチ・六角棒スパナ2.5・スパナ32	
モデル No.	切断能力(mm)			最小切断半径(mm)		ストローク数 (min)/回/分	電源 (V)	電流 (A)	消費電力 (W)	コード (m)	振動3軸合成値 (m/s ²)※2	質量 (kg)	標準付属品	
	軟鋼板	ステンレス板	アルミニウム板	内	外									
JN1601	1.6	1.2	2.5	45	50	2,200	単相100	5.8	550	2	—	1.6	ダイス・パンチ・六角棒スパナ5・スパナ32	
JN3201	3.2	2.5	3.5	120	128	1,300	単相100	7.5	710	2.5	—	3.4	ダイス・パンチ・レンチ50・六角棒スパナ・ワッシャー(2枚)	
JS1602	1.6	1.2	2.5	30(軟鋼板1.0時)		4,000	単相100	4.0	380	2.5	7.0	1.5	シャープレード・六角棒スパナ3・レンチホルダ	
JS3201	3.2	2.5	4.0	50(軟鋼板2.3時)		1,600	単相100	7.5	710	2.5	17.0	3.4	シャープレード・六角棒スパナ・シクネスゲージ	
JS1601	1.6	1.2	2.5	250		4,500	単相100	4.0	380	5.0	9.5	1.4	六角棒スパナ・シクネスゲージ	
JS161D	1.6	1.2	2.5	250		4,300	直流18	13.0	2.0(バッテリー含む)			2.0	六角棒スパナ3・シクネスゲージ	
JS160D	1.6	1.2	2.5	250		4,300	直流14.4	12.0	1.9(バッテリー含む)			1.9	六角棒スパナ3・シクネスゲージ	
モデル No.	最大穴あけ能力(mm)※3			電源 (V)	電流 (A)	消費電力 (W)	質量 (kg)	コード (m)	標準付属品					
	SS400相当品	SUS304	SUS304						パンチ12mm(一般鋼材用)・ダイス12mm(SB)・ワークスタンド・スパナ8-10・油圧オイル(35mL)	ナット	六角棒スパナ3,4,5,8(各1本)			
PP201	穴径φ20、板厚8	穴径φ20、板厚6	単相	7.5	710	10.6	5	5	5	5	5	5	5	5
PP202	穴径φ20、板厚9	穴径φ20、板厚6	100	10.5	1,050	11.9	5	5	5	5	5	5	5	5
PP200D	穴径φ20、板厚8	穴径φ20、板厚6	直流18	10.7	1,070	11.9	—	—	—	—	—	—	—	—

※1 数値は参考値です。バッテリーの充電状態や作業条件により異なります。 ※2 EN60745-2-8規格に基づき測定。
 ※3 穴径が小さいほど板厚は薄くなります。詳しくはP104の板厚に応じたパンチ、ダイスをお選び下さい。

バッテリー、充電器に関して P22、23 を参照してください。

充電式ケーブルカッタ 「切断専用モデル」 各種電設現場で快適ケーブル切断。作業で選べる2タイプ

18V $\phi 50\text{mm}$ ※1
最大切断径

Li-ion **NEW**

■軽量で取り回しの良い「クローズドタイプ」

クローズドタイプ

■オートリバース
スイッチを押すと刃物が自動で戻る

■口開き設定ダイヤル
6段階($\phi 10\sim 50\text{mm}$)

6.0 Ah TC100DRG 318
216,300円
バッテリーBL1860B
充電器DC18RF・ケース付
27分(実用充電) 40分(フル充電) LEDライト

18V $\phi 50\text{mm}$ ※1
最大切断径

Li-ion **NEW**

■任意の位置で切断可能な「オープンタイプ」

オープンタイプ

■オートリバース
スイッチを押すと刃物が自動で戻る

■口開き設定ダイヤル
6段階($\phi 10\sim 50\text{mm}$)

6.0 Ah TC101DRG 385
255,200円
バッテリーBL1860B
充電器DC18RF・ケース付
27分(実用充電) 40分(フル充電) LEDライト

充電式圧着機(油圧式) 多様な先端工具を付替え、電設作業を1台で

18V **14~250mm²**
圧着範囲

Li-ion **APL** **APT**

330

■先端アタッチメントは工具レスで簡単交換

6.0 Ah TC300DRG 391,700円
バッテリーBL1860B
充電器DC18RF
ケース付
27分(実用充電) 40分(フル充電) LEDライト

※2 250mm²の電線は250mm²の端子を使用してください。325mm²用端子は使用不可です。
※3 圧着以外の先端アタッチメント別売。
※4 ヒアノ線・ACSR鉄線系線径1mm以下の電線ケーブルなどは切断不可。

別販売品 / 先端アタッチメントを交換して、圧縮から切断に対応

圧着
圧着範囲
14~250mm² ※2

圧縮/六角
圧着範囲
8~200mm² ※3

圧縮/T形
圧着範囲
7.5~240mm² ※3

切断
最大切断能力
ケーブル径: $\phi 50\text{mm}$ ※3,4

標準付属品 [圧着]

圧着コマ	オスダイス	メスダイス	圧着ヨーク14-150	メスダイス200/250
圧着コマ A-69381	9,700円		圧着ヨーク14-150 A-69375	23,700円
オスダイス14 A-69250	10,000円		メスダイス14-38 A-69319	11,700円
オスダイス22 A-69266	10,000円		メスダイス60-70 A-69325	11,700円
オスダイス38-70 A-69272	10,000円		メスダイス80-100 A-69331	11,700円
オスダイス80-150 A-69288	10,000円		メスダイス150 A-69347	11,700円
オスダイス200 A-69294	10,000円		メスダイス200 A-69353	17,400円
オスダイス250 A-69303	10,000円		メスダイス250 A-69369	17,400円

圧着作業時のダイスと電線の組み合わせ

適用電線コネクタの呼び	ダイス組み合わせ			電線組み合わせmm ²		
	オスダイス	メスダイス	圧着ヨーク	JIS C 2805 網線用裸圧着端子	JIS C 2806 網線用圧着スリーブ	
				直接実合わせ(B)	重合わせ(P)	
14	14			14	14と14	5.5と5.5 8と8
22	22	14-38		22	22と22	8と14
38				38	38と38	14と14
60	38-70	60-70	14-150	60	60と60	22と22
70				-	-	38と38
80				-	-	22と60
100	80-150	80-100		100	100と100	38と60
150		150		150	150と150	60と60
200	200	200	-	200	200と200	100と100
250	250	250	-	250*	-	-

325mm²用端子は使用できません。250mm²の圧着は250mm²の端子を使用してください。

充電式リベット エア式同等の高速締結*

18V

$\phi 2.4\sim 4.8$
RV150D対応リベット

$\phi 2.4\sim 6.4$ ※6
RV250D対応リベット

■締結速度の動画がご覧いただけます。

Li-ion **APL** **APT**

6.0 Ah RV150DRG 141,200円
バッテリーBL1860B・充電器DC18RF・ケース付
27分(実用充電) 40分(フル充電)

本体のみ RV150DZ 110,300円
バッテリー・充電器・ケース別売

6.0 Ah RV250DRG 172,700円
バッテリーBL1860B・充電器DC18RF・ケース付
27分(実用充電) 40分(フル充電)

本体のみ RV250DZ 141,800円
バッテリー・充電器・ケース別売

■別販売品 ★ RV150D標準付属品。★ RV250D標準付属品。

付属セット品/付属セット品A 組み合わせ

付属セット品B

ジョーセット品

ジョーセット品

●リベットドリル(10本入)・3.2mmリベット用
部品番号:A-68199
価格:3,200円
サイズ: $\phi 3.3\text{mm}$
適用モデル:充電式インパクトドライバ用

エア式同等の高速締結

※2019年8月現在、当社調べ。

1充電あたりの作業量(目安) ※5

約2,800本 [RV150D/径 $\phi 4.8$]
(RV250D/約2,400本)

26mm センターハイト
狭所の締結も軽快

リベット	サイズ(mm)	マンドル径(mm)	付属セット品		ジョーセット品	適用モデル
			部品番号	価格		
$\phi 2.4$	$\phi 1.4\sim 1.6$		付属セット品 191E48-4	4,000円		
$\phi 3.2$	$\phi 1.8\sim 2.1$		付属セット品 191E47-6	4,000円		
$\phi 4.0$	$\phi 2.2\sim 2.6$		付属セット品 B 191E46-8	1,700円	199731-7	1,900円
$\phi 4.8$	$\phi 2.6\sim 3.2$		付属セット品 B 191E45-0	1,700円		
$\phi 4.0$	$\phi 2.2\sim 2.6$		付属セット品 A 199727-8	4,000円		
$\phi 4.8$	$\phi 2.6\sim 3.2$		付属セット品 A 199726-0	4,000円		
$\phi 6.0$	$\phi 3.1\sim 3.5$		付属セット品 191E44-2	4,000円	199730-9	1,900円
$\phi 6.4$	$\phi 3.5\sim 3.9$		付属セット品 191C02-6	4,000円		

モデル No.	タイプ	最大切断径 (mm) ※1	電源 (V)	1充電あたりの作業量(目安) ※5						質量(kg) (バッテリー含む)	標準付属品					
				架橋ポリエチレン絶縁ビニルシース電力ケーブル		単芯より合わせ形		ビニル絶縁電線								
				600V-CV	600V-CV(CVT)	600V-CVT	600V-IV	600V-VVR								
TC100D	クローズドタイプ	$\phi 50$	直流18	約170回	約170回	約120回	約180回	約220回	約130回	2.2	肩掛けベルト					
TC101D	オープンタイプ			約160回	約160回	約110回	約170回	約210回	約120回	2.9						
モデル No.	公称出力 (kN)	圧着範囲 (mm ²) (網線用裸圧着端子およびスリーブ)	電源 (V)	1充電あたりの作業量(目安) ※5				質量(kg) (250mm ² ダイス含む)	標準付属品							
TC300D	127	14~250	直流18	約500回	約370回	約220回	約150回	4.7	圧着コマ、圧着ヨーク、オスダイス、メスダイス							
モデル No.	引き力 (k·N)	ストローク量 (mm)	締付け可能なリベット径	電源 (V)	1充電あたりの作業量(目安) ※5					質量(kg) (バッテリー含む)	標準付属品					
RV150D	10	25	$\phi 2.4\cdot 3.2\cdot 4.0\cdot 4.8$	直流18	リベット径 $\phi 2.4$	リベット径 $\phi 3.2$	リベット径 $\phi 4.0$	リベット径 $\phi 4.8$	リベット径 $\phi 6.4$	約3,900本	約3,600本	約3,200本	約2,800本	-	2.2	2.4/3.2/4.0/4.8用 付属セット品・グリスセット品
RV250D	20	30	$\phi 2.4\cdot 3.2\cdot 4.0\cdot 4.8\cdot 6.0\cdot 6.4$ ※6		-	-	-	約2,400本	約1,900本	-	-	-	-	2.4	4.8/6.0/6.4用 付属セット品・グリスセット品	

※1 銅・アルミより線専用(銅より線・ACSRは切断できません) ※5 数値は参考値です。バッテリーの充電状態や使用条件により、使用時間は異なります。
※6 ステンレスリベット $\phi 6.0, 6.4$ にはご使用できません。別販売品の各サイズの付属セット品ジョーセット品を取付けて $\phi 2.4, 3.2, 4.0$ 使用可能。

LEDライト付 ケース付 00分 充電時間(目安)

バッテリー、充電器に関してP22、23を参照してください。

リチウム
穴あけ
締付け
ハッソー
曲げ
集じん
充電式
クリーナー
研磨
レーザ
吊り下げ
エア
カンナ
木工機
溝切り
ホゾ穴
発電・溶接
ブレーズマ等
ソー
チェーン
園芸
高圧洗浄
ポンプ
他充電製品
アクセサリ

03 切断・曲げ

別販売品は P104、105 を参照

充電式鉄筋結束機 鉄筋結束を快適に。「連発モード」付

疲労軽減 × スピーディ

トリガを引いたまま連続結束 **連発モード**



18V **Li-ion** **APL**

■結束ワイヤを簡単装着 ■巻数&結束力の調整可能
■単発⇄連発 ワンタッチ切替



18V **14.4V** 使用可能

■D13鉄筋を最大で4本結束



太径鉄筋対応

■D35×D13鉄筋を2本結束可能

NEW

【別販売品】

結束ワイヤ 1箱50巻入り	
なまし線 径φ0.8mm	F-91069 14,000円(税別)
亜鉛メッキ線 径φ0.8mm	F-91117 19,000円(税別)
ポリコート線 径φ0.9mm	F-91120 28,000円(税別)

延長ハンドルセット品 A-71629 18,500円(税別)
下向き作業に最適

TR180Dは別売です。

2本結束					3本結束					4本結束							
結束サイズ	D10	D13	D16	D19	D22	結束サイズ	D10	D13	D16	D19	D22	結束サイズ	D10	D13	D16	D19	D22
D10	○/▲	○/▲	○/▲	○/▲	○/▲	D10	○/▲	○/▲	○/▲	○/▲	○/▲	D10	○/▲	○/▲	○/▲	○/▲	○/▲
D13	○/▲	○/▲	○/▲	○/▲	○/▲	D13	○/▲	○/▲	○/▲	○/▲	○/▲	D13	○/▲	○/▲	○/▲	○/▲	○/▲
D16	○/▲	○/▲	○/▲	○/▲	○/▲	D16	○/▲	○/▲	○/▲	○/▲	○/▲	D16	○/▲	○/▲	○/▲	○/▲	○/▲
D19	○/▲	○/▲	○/▲	○/▲	○/▲	D19	○/▲	○/▲	○/▲	○/▲	○/▲	D19	○/▲	○/▲	○/▲	○/▲	○/▲
D22	○/▲	○/▲	○/▲	○/▲	○/▲	D22	○/▲	○/▲	○/▲	○/▲	○/▲	D22	○/▲	○/▲	○/▲	○/▲	○/▲
D25	○/▲	○/▲	○/▲	○/▲	○/▲	D25	○/▲	○/▲	○/▲	○/▲	○/▲	D25	○/▲	○/▲	○/▲	○/▲	○/▲
D29	○/▲	○/▲	○/▲	○/▲	○/▲	D29	○/▲	○/▲	○/▲	○/▲	○/▲	D29	○/▲	○/▲	○/▲	○/▲	○/▲
D32	○/▲	○/▲	○/▲	○/▲	○/▲	D32	○/▲	○/▲	○/▲	○/▲	○/▲	D32	○/▲	○/▲	○/▲	○/▲	○/▲
D35	○/▲	○/▲	○/▲	○/▲	○/▲	D35	○/▲	○/▲	○/▲	○/▲	○/▲	D35	○/▲	○/▲	○/▲	○/▲	○/▲

※▲は結束自体は可能ですが、結束力が出ません。

6.0 Ah **TR180DRGX** 200,500円
バッテリーBL1860B×2本 充電器DC18RF・ケース付
27分(実用充電) 40分(フル充電)

本体のみ **TR180DZK** 155,400円
ケース付 充電器別売

6.0 Ah **TR181DRGX** 222,500円
バッテリーBL1860B×2本 充電器DC18RF・ケース付
27分(実用充電) 40分(フル充電)

本体のみ **TR181DZK** 177,400円
ケース付 充電器別売

充電式鉄筋カッタ (携帯油圧式) BLモータ搭載

18V φ3~16 切断能力

■移動しやすいコードレス
■手軽に異形棒鋼を切断



6.0 Ah **SC163DRG** 250,700円
バッテリーBL1860B 充電器DC18RF・ケース付
27分(実用充電) 40分(フル充電)

本体のみ **SC163DZK** 222,200円
ケース付/バッテリー・充電器別売

18V φ3~19 切断能力

■移動しやすいコードレス
■手軽に異形棒鋼を切断



6.0 Ah **SC192DRG** 279,000円
バッテリーBL1860B 充電器DC18RF・ケース付
27分(実用充電) 40分(フル充電)

本体のみ **SC192DZK** 250,600円
ケース付/バッテリー・充電器別売

鉄筋カッタ (携帯油圧式)

φ3~13 切断能力

■異形棒鋼を能率よく切断



フットスイッチ(別販売品)使用可能

SC131 192,200円

φ3~16 切断能力

■異形棒鋼を能率よく切断



フットスイッチ(別販売品)使用可能

SC161 211,100円

φ3~19 切断能力

■1,330Wモータでパワフル切断



SC191 248,900円

鉄筋ベンダ

SB161 φ8~16 曲げ能力(SD345相当品)

SB191 φ8~19 曲げ能力(SD345相当品)

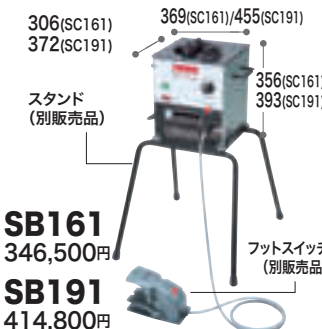

306(SC161) 372(SC191)
369(SC161)/455(SC191)
356(SC161) 393(SC191)
スタンド(別販売品)
フットスイッチ(別販売品)

SB161 346,500円
SB191 414,800円

モデル No.	結束鉄筋径	結束ワイヤ	巻数(周)	電源 (V)	1充電あたりの作業量 (目安)※1※2	1リールあたりの作業量 (目安)※1※2	質量 (kg)	標準付属品			
TR180D	D10×D10~[D13+D13]×[D13+D13]	なまし線 径φ0.8mm 亜鉛メッキ線 径φ0.8mm	2・3	直流18 (14.4も可)	(3周) 約6,400回	(2周) 約156回 (3周) 約120回	2.6 (バッテリー含む)	六角棒スパナ			
TR181D	D16×D16~[D16+D16]×[D13+D13]	ポリコート線 径φ0.9mm	2・3・4	直流18	約5,000回	(2周) 約115回 (3周) 約90回 (4周) 約75回	2.7 (バッテリー含む)	六角棒スパナ			
モデル No.	切断能力(mm)	切断時間(S)	電源(V)	1充電あたりの作業量(目安)※1		質量(kg)	標準付属品				
SC163D	3~16	2.8	直流18	φ16mm鉄筋切断...約280本		6.9 (バッテリー含む)	六角棒スパナ3.4.5.6(各1本) 両口スパナ14-17・油圧オイル(35mL入)				
SC192D	3~19	4.5		φ19mm鉄筋切断...約170本		10.9 (バッテリー含む)	六角棒スパナ3.4.5.6(各1本) 両口スパナ14-17・油圧オイル(35mL入)				
SC131	3~13	1.2		単相 100	電流(A)	消費電力(W)	7.2	六角棒スパナ3.4.5(各1本) 両口スパナ14-17 油圧オイル(35mL入)			
SC161	3~16	1.5			7.5	710			5		
SC191	3~19	2.5	11		1,050	5			8.0		
SC191	3~19	19 (SP刃物)	2.5	14	1,330	5	12.8	六角棒スパナ3.4.5.6(各1本) 両口スパナ17-19・油圧オイル(150mL入)			
モデル No.	曲げ能力対応JIS規格材料(SD345相当品)	曲げR (最小~最大)	一度に曲げられる本数 (SD345相当品)	曲げ角度	曲げ時間 (S)	電源 (V)	電流 (A)	消費電力 (W)	質量 (kg)	コード (m)	標準付属品
SB161	φ8(5/16")~φ16(5/8")	φ8(R10~R31) φ16(R19~R31)	D10(3/8")3本 D13(1/2")2本 D16(5/8")1本	0~180° (任意無段階)	4	単相 100	11	1,050	27.5	2.5	ローラーφ10.13.16・カラーφ10.13.16 φドライバー・六角棒スパナ8・接地アダプタ・六角棒スパナ2
SB191	φ8(5/16")~φ19(3/4") (SD490相当品)※3	φ8(R16~R69) φ19(R38~R59)	D10(3/8")4本 D13(1/2")3本 D16(5/8")2本 D19(3/4")1本	0~180° (任意無段階)	5	単相 100	11	1,050	54.5 (ローラー除く)	2.5	ローラーφ10.13.16.19・カラーφ10.13.16.19 防水カバー・φドライバー・両口スパナ・六角棒スパナ17 付属品用スチールケース

※1 数値は参考値です。バッテリーの充電状態や作業条件により異なります。※2 TD180D: D10×D10、2本結束時。TD181D: D22×D25、2本結束時。※3 鉄筋のグレードSD390以上は、内側の曲げ半径を鉄筋系の2.5倍以上にして下さい。バッテリー、充電器に関しては P 22、23 を参照してください。

充電式全ネジカッタ (油圧式)



ステンレス全ネジW1/2(4分)も 油圧式で余裕の切断

1充電あたりの
切断回数^{※1} **約560回**
(W3/8軟鋼全ネジ切断時)

多サイズ対応 【ステンレス・軟鋼材】 ※ W3/8以外の刃物は別販売品

W1/2 (4分)	1充電切断回数 約440回	W3/8 (3分)	1充電切断回数 約560回	W5/16 (2分5厘)	1充電切断回数 約650回
M12	1充電切断回数 約500回	M10	1充電切断回数 約560回	M8	1充電切断回数 約650回

■強力・高速切断 ■定置切断 ■バリ取り不要



軟鋼・ステンレス
W1/2・W3/8・W5/16
M12・M10・M8

6.0 Ah SC121DRG 231,000円
バッテリーBL1860B・充電器DC18RC 55分
ケース(マックバックタイプ4)付

本体のみ SC121DZK 202,600円
ケース(マックバックタイプ4)付/バッテリー・充電器別売

充電式全ネジカッタ

18V



- 1充電作業量向上約3.6倍
※当社従来機(14.4V・6.0Ah)とSC102D(18V・6.0Ah)比較
- 刃物寿命向上約2.5倍
※当社従来機
- 定置切断も安定

18V 14.4V
使用可能!
同じ切断スピードで
両方のバッテリーが使える

- バッテリーアダプタ
対応(別販売品)

BAP18 A-65165
5,200円



軟鋼・ステンレス W3/8・M8・M6 | 軟鋼 W5/16・M10^{※2}

6.0 Ah SC102DRGX 110,500円
バッテリーBL1860B×2本・充電器DC18RF
ケース(マックバックタイプ3)付

本体のみ SC102DZK 65,500円
ケース(マックバックタイプ3)付/
バッテリー・充電器別売



10.8V
スライド式



- 最小切断長さ 20mm
- 優れた刃物寿命
- 可動刃全開位置停止機構
- 定置切断も安定

2分5里対応

【別販売品】
軟鋼:W5/16用刃
A-67913 6,500円

軟鋼・ステンレス W3/8・M8・M6 | 軟鋼 W5/16・M10

4.0 Ah SC103DSMX 84,400円
バッテリーBL1040B×2本・充電器DC10SA 60分
ケース(マックバックタイプ2)付

本体のみ SC103DZK 63,000円
ケース(マックバックタイプ2)付/
バッテリー・充電器別売



充電式チップソーカッタ

18V

全ネジM24 | SD490
異形鉄筋 D25
切断能力



- 全ネジ・鉄筋の際切りに
- ツラ及び隙から 約3.5mmで切断可能
- キレイな切断でナットの取付もバリ取り不要
- 磨耗しにくい底板カバー
- ハンドル3箇所付替え可能



6.0 Ah SC251DRG 218,400円
バッテリーBL1860B・充電器DC18RF
フランジレスチップソー・ケース付

27分(実用充電) 40分(フル充電)



アングル加工機 (携帯油圧式)

ユニット交換でアングル加工 (切る・切り欠く・曲げる)

- コンパクト設計
- ハイパワーモータ採用

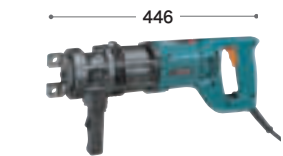

AK650
216,300円
本体のみ

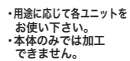

- 切断変形が少ない
ダブルカット方式

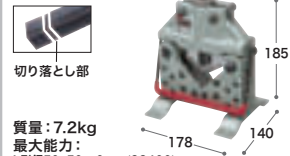

質量: 7.2kg
最大能力:
L形鋼50×50×6mm(SS400)
L形鋼50×50×4mm(SUS304)
カッタユニット AK650用 AK650C
147,000円



- すべてのノッチング作業を1台で実現



質量: 12kg
最大能力:
L形鋼50×50×6mm(SS400)
L形鋼50×50×4mm(SUS304)
ノッチャユニット AK650用 AK650N
192,200円



- 最小曲げ外寸法 148mm まで加工可能

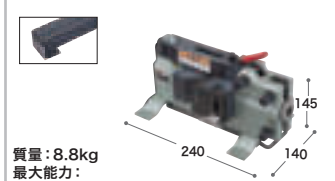

質量: 8.8kg
最大能力:
L形鋼50×50×6mm(SS400)
L形鋼50×50×4mm(SUS304)
ペンダユニット AK650用 AK650B
147,000円



モデル No.	切断能力(全ネジ)		切断スピード	電源 (V)	1充電あたりの作業量(目安) ^{※1}						質量 (kg)	標準付属品
	W1/2 (4分)	W3/8 (3分)			W5/16 (2分5厘)	M12	M10	M8	6.0 (バッテリー含む)			
SC121D	軟鋼(SS400)・ステンレス(SUS304) W1/2・W3/8・W5/16・M12・M10・M8		約3秒	直流18	約440本	約560本	約650本	約500本	約560本	約650本	6.0	W3/8切断用刃・バランススタンド 六角棒スパナ(4・6) 油圧オイル(35mL入)
SC102D	最大切断能力(mm) W3/8 全ネジ:軟鋼・ステンレス M10 全ネジ:軟鋼 ^{※2}	最小切断長さ(mm)	20	直流18 (14.4V可)	約1,600本		約1,500本		約1,500本	約1,500本 ^{※2}	3.2	W3/8切断用刃・スケール 六角棒スパナ・刃カバー
SC103D	W3/8 全ネジ:軟鋼・ステンレス M10 全ネジ:軟鋼 ^{※2}		20	直流10.8 (スライド式)	約700本		約700本		約550本	約550本 ^{※2}	2.8	W3/8切断用刃・スケール 六角棒スパナ・刃カバー
SC251D	SD490異形鉄筋 620N/mm ² (63kgf/mm ²)	SR295丸鋼 440N/mm ² (45kgf/mm ²)	チップソー寸法 (mm)(外径×厚さ)	回転数(min ⁻¹) (回転/分)	1充電あたりの作業量(目安) ^{※1} /鉄筋径 SD345(490N/mm ²)						4.0 (バッテリー含む)	チップソー・ダストケース ハンドル・六角棒スパナ5
	D10~D25	φ10~φ25	φ110×t1.5	2,200	約60回	約110回	約165回	約245回	約370回			
モデル No.	電源 (V)	電流 (A)	消費電力 (W)	コード (m)	質量 (kg)		標準付属品					
AK650	単相100	11	1,050	2.5	7.2		両口スパナ14・17・油圧オイル(35mL入)					

※1 数値は参考値です。バッテリーの充電状態や作業条件により異なります。 ※2 別販売の純正刃物に可。

※ () 内のモデルは生産中止モデルです。

バッテリー、充電器に関してはP 22、23、24 を参照してください。



リチウム
穴あけ
締め付け
ハタリ
曲げ切断
集じん
充電式
クリーナー
研磨削
レーザー
吊り下げ
エアー
木工機
溝切り
発電・溶接
ソーエン
園芸
高圧洗浄
他充電製品
アクセサリ

リチウム
電池
穴あけ
締付け
石工穴あけ
ハッリ
曲げ
集じん
充電式
クリーナ
研削

別販売品 各種防じんマルノコ・各種カッタ・各種切断機・充電式塩ビ管チェーンソー

●サイディングチップソー・チップソーカッタ
・充電式防じんマルノコ用チップソー
P267・268を参照願います。

●ダイヤモンドホイール
P261~P263を参照願います。

●切断砥石
P269を参照願います。

●ダストカバー		刃物径	部品番号	価格	適用モデル	
＜KS4000FX/ KS5000FX 標準付属品＞		100mm用	135273-7	2,900円	KS4000FX/4100F	
		125mm用	135274-5	3,000円	KS5000FX/5100F	
●ダストカバー		刃物径	部品番号	価格	適用モデル	
＜KS001G/ KS514D 標準付属品＞		125mm用	122A85-3	3,000円	KS001G/002G	
			198646-5	3,000円	KS5100/511D/512D KS513D/514D	
●ダストボックス		刃物径	部品番号	価格	適用モデル	
＜KS4100F/ KS002G 標準付属品＞		100mm用	135271-1	5,200円	KS4000FX/4100F	
		125mm用	122A89-5	5,500円	KS001G/002G	
●ダストボックス		刃物径	部品番号	価格	適用モデル	
＜KS5100F/ KS510D/511D/512D/513D 標準付属品＞		125mm用	135272-9	5,500円	KS5000FX/5100F	
			191A08-2	5,500円	KS5100/511D/512D KS513D/514D	
●大容量ダストボックス 容量約3倍(標準付属品比)		刃物径	部品番号	価格	適用モデル	
		125mm用	122A90-0	6,500円	KS001G/002G	
●ダストキャップ 集じん機接続が可能に。 (金工切断時は使用しないでください)		平行定規	部品番号	価格	適用モデル	
		平行定規	127084-4	1,500円	CS553D	
		チョウボルト	164095-8	290円	4101R/4105KG 4100KB/(4105KB)	
		平行定規+チョウボルト	924216-2	40円		
		ガイドロールホルダセット品	191U59-5	240円	KS5000FX KS5100F	
●2本ポール平行定規		ガイドロールホルダ セット品	部品番号	価格	適用モデル	
			122871-6	2,400円	KS5000FX KS5100F	
			191U59-5	1,000円	KS001G/002G	
●ベースプレートセット品		摩擦抵抗を減らし スムーズな切断	部品番号	価格	適用モデル	
			A-72899	2,400円	KS001G/002G	

●ベース		部品番号	価格	適用モデル	
凹凸面の切断に。		122683-7	2,000円	4112	
●リング20		部品番号	価格	適用モデル	
穴径22mmのダイヤモンドホイール用。		257103-3	100円	4112(4110B/C)	
●吊り下げ用フックセット品		部品番号	価格	適用モデル	
		199296-9	1,700円	CS553D	
		191U56-1	1,400円	KS001G/002G	
●吊り下げ用フックセット品		部品番号	価格	適用モデル	
		197505-0	1,200円	CS551D HR166D SD100D/140D/180D	
●キャストセット品		部品番号	価格	適用モデル	
		ND00000176	7,500円	EK732-EK733 (EK730-EK731)	
		ND00000320	12,000円	EK732A-(EK730A)	
●フィルタ		部品番号	価格	適用モデル	
プレフィルタ5個 エアフィルタ1個 ダストバッグフィルタ1個		195599-9	10,700円	EK7650H EK7651H	
●Vベルト		部品番号	価格	適用モデル	
		225094-6	2,500円		
●チェーン刃		部品番号	価格	適用モデル	
塩ビ管専用		A-30411	8,500円	(UC170D)	
●ガイドバー(チェーンバー)		部品番号	価格	適用モデル	
		168325-9	4,500円		
●オイルポット(220mL)		部品番号	価格	適用モデル	
[SL10W-30]		195532-1	1,100円	—	

別販売品 各種バンドソー

●ポータブルバンドソー用ブレード
適用モデル PB180D-PB181D-PB183D-PB184D-2107F/W-(2106/W)
※ソーブレードは、切断される材料の厚みに対し、2山以上の歯がかかるものをご使用ください。

種類	梱包 本数	ブレード (山/インチ)	部品番号	価格	適応切断材料(厚さmm)			適用 モデル
					ガス管、ライ フ管、丸鋼、 形鋼、電線管	アルミ 真ちゅう、 塩ビ管	電線 ケーブル	
レイカーセット 定番式で優れた 進捗性 各種管材の切断に	SK 刃先 SK材	5 14	A-41573	6,500円	5以上	5以上	● —	PB180D 2107F/W (2106/W)
		5 18	A-41589	6,500円	4~5	4~5	● —	
		5 24	A-41595	6,500円	4以下	4以下	● —	
▼刃物形状	BIM 刃先 コバルト ライ	3 14	A-41604	13,000円	5以上	5以上	● 5以上	PB181D PB183D
		3 18	A-41610	13,000円	4~5	4~5	● 4~5	
		3 24	A-41626	13,000円	4以下	4以下	● 4以下	
ウエーブセット 解体工事等で高効率 回し切りでの 既設管撤去に	BIM 刃先 コバルト ライ	3 14	A-56954	5,000円	5以上	5以上	● 5以上	PB180D 2107F/W (2106/W)
		3 18	A-56960	5,000円	4~5	3~6	● 4~5	
		3 24	A-56976	5,000円	4以下	4以下	● 4以下	
▼刃物形状	BIM 刃先 コバルト ライ	3 14	A-70904	4,700円	5以上	5以上	● 5以上	PB184D
		3 18	A-70910	4,700円	3~6	3~6	● 3~6	
		3 24	A-70926	4,700円	4以下	4以下	● 4以下	
▼刃物形状	BIM 刃先 コバルト ライ	3 14	A-48147	13,000円	5以上	5以上	● 5以上	PB180D 2107F/W (2106/W)
		3 18	A-48153	13,000円	4~5	4~5	● 4~5	
		3 24	A-48169	13,000円	4以下	4以下	● 4以下	

●ホイールカバー
部品番号 194075-0 価格 7,400円 適用モデル (2106/W)

●ポータブルバンドソー用スタンド
部品番号 194025-5 価格 75,000円 適用モデル 2107F

●メタルバンドソー用ブレード
適用モデル B127-B128-B184-B185(B125-B126-B180-B182-B183)
※ソーブレードは、切断される材料の厚みに対し、2山以上の歯がかかるものをご使用ください。

種類	ブレード (山/インチ)	部品番号	価格	適用 モデル	部品番号	価格	適用 モデル	適応切断材料(厚さmm)			
								鋼材	ガス管	ステンレス	電線管
SK (10本入)	8	AS70120	20,000円	B184 B185 B180 B182 B183	AS70078	16,500円	B127 B128 B125 B126	10以上	—	—	—
	10	AS70121			AS888916			8以上	—	—	
	14	AS70110			AS888887			6.1以上	3.5以上	—	—
	18	AS70111			AS70077			3.7以上	3.2以上	—	厚鋼
	24	AS70112			AS888888			3.6以下	—	1.65以下	薄鋼
SKH (5本入)	8	AS70133	34,200円	B184 B185 B180 B182 B183	AS70132	22,500円	B127 B128 B125 B126	10以上	—	7以上	—
	10	AS70113			AS70075			8以上	—	—	
	14	AS70114			AS888915			—	3.5以上	—	—
	18	AS70602			AS70603			—	3.2以上	—	—
	24	AS70257			AS70413			—	—	—	—
グリッドソー (5枚入)	AS70142	35,900円	—	—	—	—	耐久二層管(トミジパイ)専用				

別販売品 レシプロソー

●小型レシプロソー/レシプロソーブレード P257~259を参照願います。
●クランパアセンブリ 市販のALC用ブレードが取り付けできます。部品番号 122323-7 価格 600円 適用モデル 4315

●サンディングアダプター
木材用
・サンディングペーパー(マジック式)
●丸ヤスリ 金属用
●平ヤスリ 金属用

部品番号	全長(mm)	有効長さ(mm)	価格	適用モデル
A-40967	134	60	2,500円 (1本入)	JR1000 FT/K
A-40973	—	—	700円 (10枚入)	JR101D JR104D JR144D JR184D
A-40989	—	—	—	—
A-40945	134	60	3,700円 (3本入)	—
A-40951	—	—	—	—

別販売品 ニブラ

●パンチ・ダイス
切抜き寸法(mm)

パンチ				ダイス		
D	t	R	部品番号	価格	部品番号	価格
21	5	50	A-83951	2,500円	A-15051	1,900円
42	8	128	A-44507	3,000円	A-44513	2,700円

●ストレートシャープブレード
センター サイド
●シャープブレード(2枚1組)

種類	部品番号	価格	適用モデル
センター	A-21054	6,400円	JS161D・JS160D・JS1601(JS1680)
サイド(2枚1組)	A-50332	5,200円	JS161D・JS160D・JS1601(JS1680)
センター	A-44541	3,400円	JS1602(JS1600)
センター	A-44557	3,500円	JS3201・JS3200

別販売品 充電式圧着機

●T形圧縮ダイス 圧着ダイス用ヨークが必要。適用電線合計断面積(mm²)

適用電線合計 断面積(mm²)	Tダイス	部品番号	価格
7.5-11	Tダイス11	A-69406	17,200円
11.5-16	Tダイス16	A-69412	17,200円
14-20	Tダイス20	A-69428	17,200円
21-26	Tダイス26	A-69434	17,200円
27-44	Tダイス44	A-69440	17,200円
45-60	Tダイス60	A-69456	17,200円
61-76	Tダイス76	A-69462	17,200円
77-98	Tダイス98	A-69478	17,200円
99-122	Tダイス122	A-69484	17,200円
123-154	Tダイス154	A-69490	17,200円
155-190	Tダイス190	A-69509	17,200円
191-240	Tダイス240	A-69515	17,200円

●Tダイスと電線の組み合わせ例
(適用電線合計断面積より大きいコネクタサイズを選択してください。)

分岐線 本線(mm²)	2 (φ1.6)	3.5 (φ2.0)	5.5 (φ2.6)	8	14	22	38	60	100
8	Tダイス11	Tダイス16	Tダイス16	Tダイス16					
14	Tダイス20	Tダイス20	Tダイス26	Tダイス26	Tダイス44				
22	Tダイス26	Tダイス26	Tダイス44	Tダイス44	Tダイス44	Tダイス44			
38	Tダイス44	Tダイス44	Tダイス60	Tダイス60	Tダイス60	Tダイス60	Tダイス76		
60	Tダイス76	Tダイス76	Tダイス98	Tダイス98	Tダイス98	Tダイス98	Tダイス122	Tダイス122	
100	Tダイス122	Tダイス122	Tダイス154	Tダイス154	Tダイス154	Tダイス190	Tダイス190	Tダイス240	
150	Tダイス154	Tダイス154	Tダイス190	Tダイス190	Tダイス190	Tダイス190	Tダイス190	Tダイス240	
200	Tダイス240	Tダイス240	Tダイス240	Tダイス240	Tダイス240	Tダイス240	Tダイス240	Tダイス240	

●六角圧縮ダイス 圧着ダイス用ヨークが必要。適用電線合計断面積(mm²)

適用電線合計 断面積(mm²)	六角圧縮ダイス	部品番号	価格
7.5-11	六角圧縮ダイス	A-69521	17,200円
11.5-16	六角圧縮ダイス	A-69537	17,200円
14-20	六角圧縮ダイス	A-69543	17,200円
21-26	六角圧縮ダイス	A-69559	17,200円
27-44	六角圧縮ダイス	A-69565	17,200円
45-60	六角圧縮ダイス	A-69571	17,200円
61-76	六角圧縮ダイス	A-69587	17,200円

●ケーブルカッタ A-69593 101,200円
※素線径1mm以下の電線ケーブルの切断不可

●肩掛けベルト 本体肩掛けベルト用ストラップに取り付け。161347-8 800円

別販売品 鉄筋カッタ

●鉄筋カッタ用刃物セット品
・カッタヘッド/ロッド側 各1個

	部品番号	価格	使用可能面	切断能力	適用モデル
標準品	SC00000130	8,000円	4面	SD295A SD345 相当	SC131(SC130/D-SC131D) (SC130D-SC131D)
	SC09001890	11,000円			SC161(SC160)
	SC00000118	12,000円			SC191-SC192D(SC190-SC191D) (SC160DRAT)
	SC09002420	9,500円	1面	SD390 SD490 相当	SC163D(SC161D-SC162D)
	SC09002450	11,700円			SC131(SC130/D-SC131D) SC161(SC160) SC191-SC192D(SC190-SC191D) (SC160DRAT)
SP刃物	SC00000110	12,200円	4面	SD390 SD490 相当	SC131(SC130/D-SC131D) SC161(SC160) SC191-SC192D(SC190-SC191D)
	SC00000111	16,700円			SC163D(SC161D-SC162D)
	SC09002470	20,400円			SC131(SC130/D-SC131D) SC161(SC160) SC163D(SC161D-SC162D)
	SC00000143	18,000円			SC191-SC192D(SC190-SC191D)

種類	部品番号	価格	適用モデル
●油圧オイル 写真は35mLです。	35mL	SC00000106 600円	AK650 鉄筋カッタ 電動パンチャ
	150mL	SC00000142 1,500円	
	1,000mL	SC00000270 2,900円	

別販売品 充電式全ネジカッタ・充電式チップソーカッタ・鉄筋ペンダ・パンチャ

種類	ネジ径	部品番号	価格	適用モデル
●全ネジカッタ用 替刃(2個1組)	インチネジ用	W5/16用(2分5厘)	*SC00000501 14,200円	(SC120D)
		W3/8用(3分)	A-66933★ 6,500円	SC102D-SC103D (SC100D-SC101D)
		軟鋼用 W1/2用(4分)	*SC00000475 14,200円	(SC100D-SC101D)
	ミリネジ用	W5/16用(2分5厘)	A-67913 6,500円	SC102D SC103D (SC100D-SC101D)
		軟鋼用 M6用	A-66961★ 6,500円	
		ステンレス用 M8用	A-66955★ 6,500円	
●全ネジカッタ用 替刃(2個1組)	インチネジ用	W5/16(2分5厘)	SC09002750 14,500円	SC121D
		W3/8(3分)	SC09002730 14,500円	
		軟鋼用 W1/2(4分)	SC09002740 14,500円	
	ミリネジ用	M8	SC09002700 14,500円	
		M10	SC09002710 14,500円	
		M12	SC09002720 14,500円	

別販売品 アングル加工機

●AK650C(カッタユニット)用替刃			
C型刃物A	C型刃物B(両面使用可能)	名称	部品番号
[C型刃物Aの図]	[C型刃物Bの図]	C型刃物A(上刃)	A-33021 13,000円
		C型刃物B/1枚(下刃)	A-33037 6,400円

●AK650N(ノッチャユニット)用替刃
(※は標準付属品)

刃物Aの先端形状

N型 薄板用N型 コーナーカット用N型

下刃(固定刃)の交換なしで各種上刃は使用可能。

上刃	名称	適用板厚	部品番号	価格
上刃	N型刃物A*	5~6mm	A-32976	45,500円
	薄板用N型刃物A	3~4mm	A-32982	
	コーナーカット用N型刃物A	3~6mm	A-32998	
下刃	N型刃物B*(固定刃)	—	A-33009(両面使用可能)	3,900円
	N型刃物C*(固定刃)	—	A-33015(両面使用可能)	3,700円

●フットスイッチ			
部品番号	価格	適用モデル	
SC00000164	23,200円	AK650-SC161 PP150-PP202 SC130-SC160 (SC190-PP180-PP200)	

別販売品 充電式全ネジカッタ・充電式チップソーカッタ・鉄筋ペンダ・パンチャ

●チップソーカッタ用替刃
外径11mm 鉄筋・全ネジの切断に。

部品番号	価格	適用モデル
A-73302	5,000円	SC251D
A-67496		SC102D SC103D

●肩かけストラップ
高所や足場での作業に便利。

部品番号	価格	適用モデル
199069-0	1,500円	SC102D SC103D
193122-4	800円	(SC100D-SC101D)

●フットスイッチ
SC09002960

部品番号	価格	適用モデル
SC09002960	23,200円	SB161-SB191 (SB160) 製造番号2001以降~ (SB190) 製造番号2201以降~

●スタンド
SC09004700

部品番号	価格	適用モデル
SC09004320	22,700円	(SB160)
SC09004700	22,700円	SB161
SC00000272	21,000円	SB191(SB190)

●直角曲げカッター10、13mm用
丸棒の直角曲げに。

部品番号	価格	適用モデル
SC09004100	39,400円	SB161(SB160)
SC09004110	39,400円	SB191(SB190)

●ワークスタンド

部品番号	価格	適用モデル
SC03801080	6,700円	PP201-PP202 PP200D

●スライドストッパ
奥行最大用

部品番号	価格	適用モデル
SC03300790	6,200円	PP201-PP202 PP200D

別販売品 電動パンチャ

●PP201/202/200D(PP150/180/200)用パンチ・ダイス 丸穴用

※フラットバー、アングル、ステンレス鋼に穴をあける際には、板厚に応じてダイスを使い分けてください。

種類	○丸穴用													
	パンチ				ダイス									
適用モデル	PP150-PP200		(PP150)用				PP201-PP202-PP200D(PP180-PP200)用							
切断材料	一般鋼材・ステンレス鋼		一般鋼材(SS400相当品)		ステンレス鋼(SUS304)		清形鋼(SS400相当品)		一般鋼材(SS400相当品)		ステンレス鋼(SUS304)		清形鋼(SS400相当品)	
板厚	2~6用		2~3.2用 4~6用		3用 4用		2~3.2用 4~6用		2~ 3用		3~		(PP180-PP200)	
穴径(mm)	4	SC05310010	-	SC05310500	-	-	-	SC00000180	SC00000181	SC00000203	SC00000202	SC00000203	-	-
	5	SC05310020	-	SC05310510	-	-	-	SC00000182	SC00000183	SC00000205	SC00000205	SC00000205	-	-
	5.5	SC05310030	-	SC05310520	-	-	-	-	-	SC00000206	SC00000206	SC00000206	-	-
	6	SC05340010	SC05340040	SC05310530	SC05310540	-	-	SC00000184	SC00000185	SC00000207	SC00000207	SC00000207	-	-
	6.5	SC05330020	SC05340050	SC05310550	SC05312500	-	-	SC00000186	SC00000187	SC00000209	SC00000209	SC00000209	-	-
	8	SC05330030	SC05340060	SC05310570	SC05310580	SC05312510	SC05312520	-	SC00000188	SC00000188	SC00000211	SC00000211	SC00000211	-
	8.5	SC05330040	SC05340070	SC05310590	SC05310600	SC05312530	SC05312540	-	SC00000190	SC00000190	SC00000213	SC00000213	SC00000213	SC00000213
	10	SC05330050	SC05340080	SC05310610	SC05310620	SC05312550	SC05312560	SC05313510	SC00000192	SC00000192	SC00000215	SC00000215	SC00000215	SC00000215
	11	SC05330060	SC05340090	SC05310630	SC05310640	SC05312570	SC05312580	SC05313510	SC00000194	SC00000194	SC00000217	SC00000217	SC00000217	SC00000217
	12	SC05330070	SC05340100	SC05310650	SC05310660	SC05312590	SC05312600	SC05313520	SC00000196	SC00000196	SC00000219	SC00000219	SC00000219	SC00000219
	13	SC05330080	SC05340110	SC05310670	SC05310680	SC05312610	SC05312620	SC05313530	SC00000198	SC00000198	SC00000221	SC00000221	SC00000221	SC00000221
	14	SC05330090	SC05340120	SC05310690	SC05310700	SC05312630	SC05312640	SC05313540	SC00000200	SC00000200	SC00000223	SC00000223	SC00000223	SC00000223
	15	SC05330100	SC05340130	SC05310710	SC05310720	SC05312650	SC05312660	SC05313550	SC00000202	SC00000202	SC00000225	SC00000225	SC00000225	SC00000225
	16	SC05330110	SC05340140	-	-	-	-	SC05330700	SC05330710	SC05332710	SC05332710	SC05332710	SC05332710	SC05332710
	18	SC05330120	SC05340150	-	-	-	-	SC00000204	SC00000204	SC00000227	SC00000227	SC00000227	SC00000227	SC00000227
	20	SC05330130	SC05340160	-	-	-	-	SC05330700	SC05330710	SC05332710	SC05332710	SC05332710	SC05332710	SC05332710
価格	各6,500円		各8,400円		各8,400円		各8,400円		各8,400円		各8,400円		各8,400円	
刻印	-		(A)		(B)		(A)		(B)		(C)		(SB)	

●PP201/202/200D(PP150/180/200)用パンチ・ダイス 長穴用

※フラットバー、アングル、ステンレス鋼に穴をあける際には、板厚に応じてダイスを使い分けてください。

種類	○長穴用											
	パンチ				ダイス							
適用モデル	PP150-PP180-PP200		(PP150)用				PP201-PP202-PP200D(PP180-PP200)用					
切断材料	ステンレス不可		ステンレスも対応		一般鋼材(SS400相当品)		清形鋼(SS400相当品)		右記材料に対応		ステンレス鋼(SUS304)	
板厚	2~6用		2~6用		2~3.2用 4~6用		2~3.2用 4~6用		2~9用		(PP180-PP200)	
穴径(mm)	6.5x10	SC00000231	SC05340200	SC05312000	SC05312010	SC00000243	SC00000244	-	-	-	-	
	6.5x13	SC00000232	SC05340210	SC05312020	SC05312030	SC00000245	SC00000246	-	-	-	-	
	8.5x13	SC00000233	SC05340220	SC05312040	SC05312050	SC00000247	SC00000248	-	-	-	-	
	8.5x17	SC00000234	SC05340230	SC05312060	SC05312070	SC00000249	SC00000250	-	-	-	-	
	9x13.5	SC00000235	SC05340240	SC05312080	SC05312090	SC00000251	SC00000252	-	-	-	-	
	9x18	SC00000236	SC05340250	-	-	SC00000253	SC00000254	-	-	-	-	
	10x15	SC00000237	SC05340260	SC05312100	SC05312110	SC00000255	SC00000256	SC00000267	SC05333000	SC05333000	SC05331700	SC00000253
	10x20	SC00000238	SC05340270	-	-	SC00000257	SC00000258	SC05333010	SC00000268	SC05333010	SC05331710	SC00000257
	11x16.5	SC00000239	SC05340280	SC05312120	SC05312130	SC00000259	SC00000260	SC05333020	SC00000269	SC05333020	SC05331720	SC00000259
	12x18	SC00000240	SC05340290	-	-	SC00000261	SC05333030	-	SC05333030	SC05333030	SC05331730	SC00000261
	13x19.5	SC00000241	SC05340300	-	-	SC00000263	SC00000264	SC05333040	-	SC05333040	SC05331740	SC00000263
14x21	SC00000242	SC05340310	-	-	SC00000265	SC00000266	SC05333050	-	SC05333050	SC05331750	SC00000265	
価格	各9,500円		各11,700円		各8,400円		各8,400円		各13,900円		各13,900円	
刻印	-		-		(A)		(B)		(SB)		(SB)	

※1 PP200は6mm厚ステンレス鋼専用パンチで一般鋼材を6mm厚まで打抜きます。

※在庫僅少品 ※()内のモデルは生産中止モデルです。

リチウム

六あけ

石工六あけ

曲切

集じん

充電式

研研

レーザ

吊り下げ

エア

カンナ

溝切り

発電溶接

ソーエン

園芸

高圧洗浄

他充電製品

アクセサリ

リチウム
 穴あけ
 締付け
 ハツリ
 石工穴あけ
 曲げ
 切断
 集じん
 充電式
 クリーナー
 研削
 研磨
 レーザー
 カクハン
 吊り下げ
 エア
 カンナ
 木工機
 溝切り
 ホソ穴
 発電・溶接
 プラズマ等
 チェン
 ソー
 園芸
 高圧洗浄
 ポンプ
 他充電製品
 アクセサリ

集じん



40Vmax充電式集じん機 現場清掃用



吸込仕事率約3倍の
強力吸引



※当社18V×2機比。VC009Gは2倍

共通
特長

40Vmax

L-ion

IP54 本体
防じん・防水

IP56 バッテリー
防じん・防水

APT
ADVANCED PROTECTION TECHNOLOGY

連動コンセントなし

40Vmaxバッテリー
2本並列仕様
※VC009Gは除く



最大吸込仕事率 310W	低騒音 46dB(A) (モード1)	※VC003Gは47dB(A)
8L 集じん容量	6L 吸水量	
乾湿両用	乾湿両用	
本体のみ VC001GZ 63,800円 バッテリー・充電器別売	本体のみ VC003GZ 67,000円 バッテリー・充電器別売	



電動工具接続専用 40Vmax同士の無線連動を実現

工具のスイッチON 充電式で連動集じん

充電式集じん機 粉じん専用

充電式背負い集じん機 粉じん専用



最大吸込仕事率 205W	低騒音 46dB(A) (モード1)	※VC004Gは47dB(A)
8L 集じん容量	15L 集じん容量	
■ワイヤレスユニット内蔵	■ワイヤレスユニット内蔵	
本体のみ VC002GZ 73,500円 バッテリー・充電器別売	本体のみ VC004GZ 76,700円 バッテリー・充電器別売	

最大吸込仕事率 165W	低騒音 63dB(A) (モード1)
2L 集じん容量	HEPA
使いやすい 新型スイッチ	
軽量 4.3kg (BL4040装着時)	
本体のみ VC009GZ 46,700円 バッテリー・充電器別売 ワイヤレスユニット別売	

別販売品	パワースーツキットXGT4 (A-71984) 79,900円 2.5Ah 19分(実用充電) 28分(フル充電) (2本同時) DC40RB マックパックタイプ3	パワースーツキットXGT5 (A-71990) 88,400円 4.0Ah 31分(実用充電) 45分(フル充電) (2本同時) DC40RB マックパックタイプ3	パワースーツキットXGT6 (A-72039) 109,400円 5.0Ah 38分(実用充電) 50分(フル充電) (2本同時) DC40RB マックパックタイプ3
-------------	--	--	---

モデル No.	最大吸込仕事率 (W)	運転音 (dB(A))	最大風量 (m³/min)	最大真空度 (kPa)[mm水柱]	集じん容量 (L)	吸水量 (L)	電源 (V)	連続使用時間(目安)※2	質量 (kg) (バッテリー含む)	標準付属品
VC001G	最大:310 最小:30	最大:61 最小:46	3.2	23	8	6	直流36 (40Vmax) (2本並列 使用可能)	吸込力「最大」 約28分	10.0 (BL4050F×2本)	ホース(内径38mm×2.5m/A-33532) ストレートパイプ(192563-1)・ベンディングパイプ(197247-6) 薄型切替ノズル(A-70764)・コーナーノズル(410306-2) ストッパ(451350-0)・マルチフック(413B37-4) ポリ袋セット品(650×650mm10枚入/A-45777) ポリ袋(本機取付1枚)
VC003G		最大:61 最小:47			15	12		約3時間40分 (BL4050F×2本使用時)	10.3 (BL4050F×2本)	
VC002G	最大:205 最小:20	最大:61 最小:46	1.8	23	8	—	直流36 (40Vmax) (2本並列 使用可能)	吸込力「最小」 約3時間40分	10.2 (BL4050F×2本)	ホース(内径28mm×5.0m/A-34229) フロントカフス22(417765-1)・ジョイントH(424009-2) アクセサリバッグ(A-46040)
VC004G		最大:61 最小:47			15	—		10.4 (BL4050F×2本)		
VC009G	モード3:165 モード2:85 モード1:45	モード3:72 モード2:66 モード1:63	1.9	18	紙バック: 2.0 ダストバッグ: 1.5	—	直流36 (40Vmax)	モード3:約14分 モード2:約30分 モード1:約55分 (BL4050F使用時)	4.3 (BL4040)	ホース(内径28mm×1.5m/A-34235)・フロントカフス38(ホース取付) フロントカフス22(417765-1)・ホースバンド(本機取付) 紙バック(10枚+本機取付1枚)・HEPAフィルタ

※1 粉じんや水による影響を受けにくいように設計されていますが、故障しないことを保証するものではありません。
※2 数値は参考値です。 ※3 40Vmaxはバッテリー満充電時の電圧を表しています。

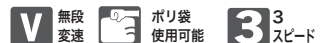

リチウム
六あけ
石工六あけ
曲切断
集じん
充電式
クリーナー
研磨削
レーザー
吊り下げ
エア
カンナ
木工機
溝切り
ホソ穴
発塵・溶接
プラスチック等
ソーエン
園芸
高圧洗浄
ポンプ
他充電製品
アクセサリ

リチウム
穴あけ
締付け
石工穴あけ
ハツリ
曲切
集じん
充電式
クレーナ
研削

04 集じん

別販売品は P117 ~ 120 を参照

18V + 18V → 36V
高い吸引力+低騒音



ホース φ32mm × 1.7m
パイプブロック
伸縮パイプ 520 ~ 870mm
フロアとじゅうたんので切替可能

本体のみ **VC865DZ**
54,000円 バッテリ・充電器別売

充電式集じん機 吸込仕事率 105W 乾湿両用

8L 集じん容量 吸水量
6L 集じん容量 吸水量

運動コンセントなし

VC865DZ
54,000円 バッテリ・充電器別売

15L 集じん容量 吸水量
12L 集じん容量 吸水量

運動コンセントなし

VC155DZ
57,300円 バッテリ・充電器別売

ハイブリッド集じん機 乾湿両用

8L 集じん容量 吸水量
6L 集じん容量 吸水量

運動コンセントなし

静電気防止ホース φ38mm × 2.5m

■コードレスとAC100V両用
■吸込仕事率 AC 320W/DC 70W
■ツナギコード(8m)付

本体のみ **VC860DZ**
80,500円 バッテリ・充電器別売

電動工具接続専用 **充電工具同士で連動集じん** 工具のスイッチON))))))))) 充電式で連動集じん

18V + 18V → 36V

ハイパワー プラシレスモータ

充電式で連動集じん

工具のスイッチON

本体のみ **VC867DZ**
63,800円 バッテリ・充電器別売

充電式集じん機 粉じん専用 吸込仕事率 75W 電動工具接続専用

排気音を低減 (モード1) **51dB(A)**

■ワイヤレスユニット内蔵

8L 集じん容量
ホース φ28mm × 5.0m

運動コンセントなし

本体のみ **VC867DZ**
63,800円 バッテリ・充電器別売

15L 集じん容量
ホース φ28mm × 5.0m

運動コンセントなし

本体のみ **VC157DZ**
67,000円 バッテリ・充電器別売

AWS Auto-start Wireless System

本体のみ **VC157DZ**
67,000円 バッテリ・充電器別売

18V + 18V → 36V

ハイパワー プラシレスモータ

本体のみ **VC665DZ**
48,200円 バッテリ・充電器・ワイヤレスユニット別売

充電式背負集じん機 粉じん専用 電動工具接続専用

最大吸込み仕事率 **85W** (パワフル)

6L 集じん容量
ホース φ28mm × 1.5m

運動コンセントなし

ワイヤレスユニット(別売) 部品番号:A-66151 標準小売価格:5,000円

本体のみ **VC665DZ**
48,200円 バッテリ・充電器・ワイヤレスユニット別売

AWS Auto-start Wireless System

本体のみ **VC265DZ**
43,500円 バッテリ別売

別販売品

パワースキット1 (A-61226) 78,900円
6.0Ah BL1860B×2本 55分(2本同時)

パワースキット2 (A-67094) 122,700円
6.0Ah BL1860B×4本 55分(2本同時)

パワースキットSH1 (A-68317) 64,900円
6.0Ah BL1860B×2本 130分(2本同時)

モデル No.	最大吸込仕事率 (W)	運転音 (dB(A))	最大風量 (m³/min)	最大真空度 (kPa)[mm水柱]	集じん容量 (L)	吸水量 (L)	電源 (V)	連続使用時間(目安)※1 BL1860B(6.0Ah)	質量 (kg) (バッテリー含む)	標準付属品
VC865D	105	59	2.1	11.0	8	6	直流36 (18V×2)	吸込み力“5” 約40分 吸込み力“1” 約1時間40分	7.6	ホース(内径32mm×1.7m/A-68127) ロック付ペンディングパイプ(140G26-3) ロック付伸縮パイプ(アルミ/140G19-0)・ストップ(451350-0) 薄型切替ノズル(A-70758)・フリーノズル(A-60654) ツールボックス・ポリ袋11枚(本機取付1枚/A-45777)
VC155D	35	51			15	12		7.8		
VC860D	DC:70 AC:320	DC:58 AC:66	DC:2.1 AC:3.6	DC:9.0 AC:24.0	8 パック7	6	単相100 直流36 (18V×2)	電流(A)消費電力(W) 11 1,050 (AC) (AC)	DC:9.1 AC:7.8	ホース(2.5m/A-33532)・ストレートパイプ(192563-1)・ノズル(A-61329) ペンディングパイプ(197247-6)・コーナーノズル(410306-2)・ツールボックス ポリ袋10枚入(A-45777)・ロックコネクタ付ツナギコード(8m)
VC867D	75	59	1.3	11	8	—	直流36 (18V×2)	吸込み力“5” 約40分 吸込み力“1” 約1時間40分	8.3	ホース(内径28mm×5.0m/A-34229) フロントカフス22(417765-1)・ジョイントH(424009-2) アクセサリバッグ(A-46040)・バグフィルタ(A-50491) プレフィルタ(A-50485)・ダンパ(A-50516) ツールボックス・ポリ袋11枚(本機取付1枚/A-45777)
VC157D	25	51			15	—		8.5		
VC665D	パワフル:85 標準:45	パワフル:66 標準:62	1.8	11.0	6.0	—	直流36 (18V×2)	パワフル:約40分 標準:約1時間15分 (BL1860B・6.0Ah使用時)	6.7 (バッテリー含)	ホース(φ28mm×1.5m)・フロントカフス38(ホース取付) フロントカフス22・ホースバンド(本機取付) 紙パック(10枚+本機取付1枚)
VC265D	パワフル:85 標準:45	パワフル:69 標準:65	1.8	11.0	2.0	—	直流36 (18V×2)	パワフル:約40分 標準:約1時間15分 (BL1860B・6.0Ah使用時)	4.5 (バッテリー含)	ホース(φ28mm×1.5m)・フロントカフス38(ホース取付) フロントカフス22・ホースバンド(本機取付) 紙パック(10枚+本機取付1枚)

※1 数値は参考値です。バッテリーの充電状態や作業条件により異なります。バッテリー、充電器に関しては P22、23 を参照してください。

2² スピード V 無段階変速 ポリ袋使用可能 このマークの中の番号はカーボンブラシの呼び番号です。

充電式ドライクリーナ 乾式専用

40Vmax 8L 集じん容量 **APU** **Li-ion** **ERL**

IP54 本体 (防じん・防水) **IP56** バッテリー (防じん・防水) ※1

■転回を低減&安定した直進性
最大吸込仕事率 静かな運転音
265w 46dB(A)
(吸引力「最大」) (吸引力「最小」)

■強力吸引で清掃効率向上
最大吸込仕事率 静かな運転音
195w 60dB(A)
(モード4) (モード1)

VC005GZ **NEW!** 本体のみ 63,800円
VC008GZ **NEW!** 本体のみ 50,400円

充電式背負クリーナ 乾式専用

40Vmax 2L 集じん容量 **HEPA** **Li-ion** **ERL**

VC005GZ **NEW!** 本体のみ 63,800円
VC008GZ **NEW!** 本体のみ 50,400円

別販売品

40Vmax	2.5Ah 19分(実用充電) 28分(フル充電) (2本同時)	BL4025 x2本 DC40RB マックパックタイプ3
40Vmax	4.0Ah 31分(実用充電) 45分(フル充電) (2本同時)	BL4040 x2本 DC40RB マックパックタイプ3
40Vmax	5.0Ah 38分(実用充電) 50分(フル充電) (2本同時)	BL4050F x2本 DC40RB マックパックタイプ3

充電式ドライクリーナ 乾式専用

8L 集じん容量 **Li-ion** **18V+18V** **36V** **ERL**

VC866DZ 本体のみ 54,000円

充電式アップライトクリーナ 乾式専用

5L 集じん容量 **Li-ion** **18V+18V** **36V** **HEPA**

VC560DZ 本体のみ 69,200円

充電式背負クリーナ 広範囲を軽快に隅々まで清掃

6L 集じん容量 **HEPA** **Li-ion** **18V+18V** **36V**

VC660DZ 本体のみ 52,000円

充電式背負クリーナ

2L 集じん容量 **HEPA** **Li-ion** **18V+18V** **36V**

VC261DZ 本体のみ 47,300円

モデル No.	最大吸込仕事率 (W)	運転音 (dB(A))	最大風量 (m³/min)	最大真空度 (kPa)(mm水柱)	清掃幅 (mm)	集じん容量 (L)	電源 (V)	連続使用時間(目安) ※3 (目安)	質量 (kg)	標準付属品
VC005G	最大:265 最小: 25	最大:61 最小:46	2.8	23	—	8	※5 直流36 (40Vmax) (2本並列使用可能)	BL4050F x2本使用時 最大:約 28 分 最小:約 3 時間40分	9.8 (BL4050F 2本取付時)	ホース(内径32mm×1.7m/A-68127) ロック付ベンディングパイプ(140G26-3)・ロック付伸縮パイプ(127605-2) ストップ(451350-0)・薄型切替ノズル(A-70758)・フリーノズル(A-60654) マルチフック(413837-4)・紙パック(本機取付1枚)・紙パックセット(5枚入/A-48430)
VC008G	モード4:195 モード3:100 モード2:55 モード1:25	モード4:72 モード3:66 モード2:63 モード1:60	2.4	18	—	紙パック: 2.0 ダストパック: 1.5	※5 直流36 (40Vmax)	BL4050F使用時 モード4:約14分 モード3:約30分 モード2:約55分 モード1:約1時間50分	4.3 (BL4040 装着時)	ホース(内径32mm×1.0m/A-68111)・ロック付ベンディングパイプ(140G26-3) ロック付伸縮パイプ(127605-2)・薄型切替ノズル(A-70758) フリーノズル(A-60654)・紙パック(10枚+本機取付1枚)・HEPAフィルタ(A-73798)
VC560D	※4 パワフル:85 標準:50 静音:25	パワフル:67 標準:64 静音:57	※4 1.9	※4 12	318	紙パック 5	直流36 (18V×2)	パワフル:約 30 分 標準:約 1 時間 静音:約 2 時間	8.9 (BL1860B 取付時)	ラウンドブラシ (A-70817) ロングサッシノズル (A-70801) 紙パック(10枚+本機取付1枚/A-70839)
VC866D	90 吸込力"5" 30 吸込力"1"	56 吸込力"5" 49 吸込力"1"	1.9	10	—	8 (紙パック) 7	直流36 (18V×2)	吸込み力"5" 約 50 分 吸込み力"1" 約 2 時間	7.6 (BL1860B 取付時)	ホース(1.7m/A-68127)・ロック付ベンディングパイプ(140G26-3) ストップ(451350-0)・ロック付伸縮パイプ(伸縮/127605-2) 薄型切替ノズル(A-70758)・フリーノズル(A-60654) ツールボックス・ポリ袋1枚(本機取付1枚/A-45777)
VC660DZ	パワフル:95 強:50 標準:25	パワフル:66 強:62 標準:58	2.2	11.0	—	紙パック 6.0	直流36 (18V×2)	パワフル:約40分 強:約1時間15分 標準:約2時間20分	6.7 (BL1860B 取付時)	紙パック (10枚+本機取付1枚 /A-70007) ベンディングパイプ(458184-2) 伸縮式ストレートパイプ(123584-2) フリーノズル(A-60654) 切替ノズル(A-61335) ホースバンド(166116-2)
VC261DZ	パワフル:95 強:50 標準:25	パワフル:69 強:65 標準:62	2.2	11.0	—	紙パック 2.0	直流36 (18V×2)	パワフル:約40分 強:約1時間15分 標準:約2時間20分	4.4 (BL1860B 取付時)	紙パック (10枚+本機取付1枚 /A-59988) ホースバンド(166116-2)

※1 粉じんや水による影響を受けにくいように設計されていますが、故障しないことを保証するものではありません。バッテリーを装着した場合は、本体側の保護等級に準じます。
 ※2 業務用充電式アップライトクリーナにおいて、2020年8月現在、当社調べ。※3 数値は参考値です。※4 ホース先端で測定。※5 40Vmaxは満充電時のバッテリー電圧を表しています。
 バッテリー、充電器に関しては P22、23 を参照してください。

リチウム
六あけ
締付け
石工六あけ
ハッリ
曲切
集じん
充電式
クリーナ
研磨
レーザ
吊り下げ
エアー
木工機
溝切り
ホソソ
プラスチック
ソー
園芸
高圧洗浄
他充電製品
アクセサリ

リチウム
穴あけ
締付け
石工穴あけ
ハッリ
曲切
げ断
集じん
充電式
クリーナ
研磨
レーザ
ー
吊り下
げ
エア
カンナ
木工機
溝切り
ソー
チェン
園芸
高圧洗
浄
他充電製品
アクセサリ

04 集じん ビルメンテナンス

別販売品は P117 ~ 120 を参照

充電式ロボットクリーナ オフィス、店舗、倉庫の清掃など、クリーン業務を「ロボット」でサポート

RoboPRO

2つのセンサで部屋の形状を正確にマッピング

RC300Dのみ

ライダーセンサ
レーザー光を照射し
障害物までの距離を測定。

カメラセンサ
天井や壁を捉え自己位置を確認。



5 最大
部屋
記憶可能



清掃
カバー率
約**95%**
実現※1

清掃
効率
約**50%**
アップ

RC300D/200D共通

1 充電あたりの作業量

約**600**m²

(BL1860B×2個使用時)
※ バッテリー1本でも運転可能

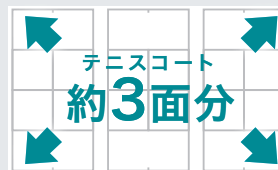

ダストボックス

[RC300D]

大容量**3L**

[RC200D]

大容量**2.5L**

ゴミサイズ別「2層」集じん構造。
軽く小さなゴミは吸引ファンで上側へ。
大きなゴミはブラシで下側へ。

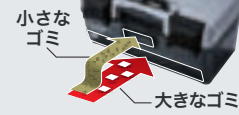

スマホアプリ対応 RC300Dのみ

マッピングされた部屋画面

清掃内容確認

- 1 清掃範囲
■ 完了エリア
--- 走行ライン
🏠 開始位置

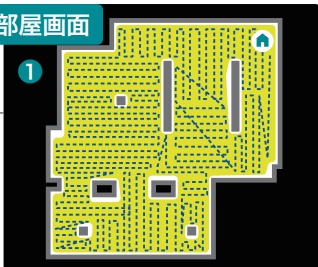

- 2 清掃場所
- 3 清掃時間
- 4 清掃面積
- 5 カバー率



進入禁止エリアの設定
100箇所設定可能
(マッピング機能使用時)



18V

3L 集じん容量

Li-ion



リモコン付

RC300DZ

本体のみ
バッテリー・充電器別売



タイマー予約「入/切」(時刻指定)仕様

312,900円



18V

2.5L 集じん容量

Li-ion



リモコン付

RC200DZSP

本体のみ
バッテリー・充電器別売



タイマー予約「入/切」仕様

120,800円

本体のみ

RC200DZ

本体のみ
バッテリー・充電器別売



タイマー予約「入のみ」仕様

120,800円



RC300D 専用			RC200D 専用		
フェンスボード(2m) A-73047 2,200円 フェンススタンド(2個) A-73031 2,900円	センサーウォールシート(5m) 入って欲しくない場所を 制限可能。 A-72774 3,700円	パンパクション パンパ部に取付け て衝撃を吸収。 キズ付け防止に。 A-73053 1,200円	カーペット回転ブラシ A-69711 8,900円	センサーウォールテープ (15m 巻き) A-59461 3,500円	フィルタ A-59651 5,700円
回転ブラシ ※標準付属品 A-72796 6,200円	サイドブラシ(2個) ※標準付属品 A-72827 3,000円	HEPAフィルタ ※標準付属品 A-72833 5,700円	回転ブラシ A-69141 ※A-59639 6,200円	ソフトサイドブラシ(2個入) A-65894 4,500円	回転ブラシカバー A-69157 ※A-59645 3,500円
ソフト回転ブラシ 柔らかく量などでも使用可能。 A-72780 7,700円	ソフトサイドブラシ(2個) 柔らかく量などでも使用可能。 A-72811 4,500円	回転ブラシカバー ※標準付属品 A-72805 3,500円	ソフト回転ブラシ A-69135 ※A-65888 7,700円	サイドブラシ(2個入) A-59520 3,000円	

パワースourceキット1

A-61226 78,900円

6.0Ah BL1860B ×2
2口急速充電器 DC18RD
マックバックタイプ3



パワースourceキット2

A-67094 127,700円

6.0Ah BL1860B ×4
2口急速充電器 DC18RD
マックバックタイプ3



パワースourceキットSH1

A-68317 64,900円

6.0Ah BL1860B ×2
2口充電器 DC18SH
マックバックタイプ3



モデル No.	搭載機能	集じん容量 (L)	電源 (V)	連続使用時間(目安)※1 BL1860B(6.0Ah)	質量(kg) (バッテリー含む)	標準付属品
RC300D	ライダーセンサ・カメラセンサ 障害物検知 超音波センサ(6ヶ所)&ハンパセンサ 段差センサ(5ヶ所)・センサーウォールのセンサ(2ヶ所)	3.0	直流 18 (2本並列 使用可能)	約4時間(6.0Ah:2個装着時) (吸引+パワーブラシ使用)	10.6 (BL1830 2個取付時)	リモコン・単4形乾電池(2本)・交換用サイドブラシ(2個)
RC200D	障害物検知 超音波センサ(8ヶ所)&ハンパセンサ 落下防止赤外線センサ(4ヶ所)・直進性確保ジャイロセンサ スタック検知用車輪センサ(2ヶ所)&地磁気センサ	2.5		約2時間(3.0Ah) 約4時間(6.0Ah) (バッテリー2個装着時)	7.8 (BL1830 2個取付時)	リモコン・センサーウォールテープ(15m・1巻) 単4形乾電池(2本)

※1 数値は参考値です。 ※2 P タイル等の平滑な床面にて。バッテリー、充電器に関しては P22、23 を参照してください。

充電式集じん機

乾湿両用

7.5L 集じん容量
4.5L 吸水量

18V



水も吸える乾湿両用



6.0Ah VC750DRG 60,300円 27分(実用充電) 40分(フル充電)
バッテリー BL1860B・充電器 DC18RF・ショルダベルト付

本体のみ VC750DZ 29,400円
バッテリー・充電器別売・ショルダベルト付

別販売品

フィルタセット品
【標準付属品】
A-68214
4,000円

水専用フィルタ
A-70035
2,800円

ホースコンプリート
φ28mm×5m
A-70356
2,600円

ジョイント38※
418500-0
500円

※充電式クリーナーのノズル類
接続に必要(詳細はP119)

充電式小型集じん機

粉じん専用

18V 3L 集じん容量

プロフ作業が可能

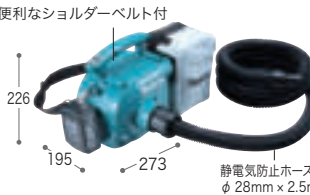

φ19mmのホースは接続できません。

連動コンセントなし

6.0Ah VC350DRG 54,600円
バッテリー BL1860B
充電器 DC18RF付 27分(実用充電) 40分(フル充電)

3.0Ah VC350DRF 51,000円
バッテリー BL1830・充電器 DC18RA付 22分

本体のみ VC350DZ 23,800円
バッテリー・充電器別売

14.4V 3L 集じん容量

プロフ作業が可能

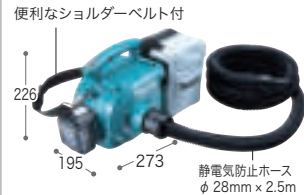

φ19mmのホースは接続できません。

連動コンセントなし

3.0Ah VC340DRF 48,200円
バッテリー BL1430・充電器 DC18RA付 22分

本体のみ VC340DZ 22,500円
バッテリー・充電器別売

集じん機

乾湿両用

吸込仕事率 350W



8L 集じん容量
6L 吸水量
連動コンセント付
VC0820 51,900円



15L 集じん容量
12L 吸水量
連動コンセント付
VC1520 55,100円



15L 集じん容量
12L 吸水量
連動コンセントなし
VC1500 47,600円



25L 集じん容量
22L 吸水量
連動コンセントなし
VC2500 56,400円

集じん機

粉じん専用

吸込仕事率 220W 電動工具接続専用 連動コンセント付



8L 集じん容量
■AC工具、充電式工具両方と
連動集じんが可能
VC0840 59,400円



8L 集じん容量
VC0830 51,900円

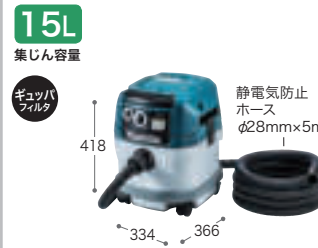

15L 集じん容量
VC1530 55,100円



25L 集じん容量
VC2530 66,800円

モデル No.	最大吸込仕事率 (W)	運転音 (dB(A))	最大風量 (m³/min)	最大真空度 (kPa)[mm水柱]	集じん容量 (L) 紙パック	吸水量 (L)	電源 (V)	連続使用時間(充電式:目安)※1 電流/消費電力(AC100V機)	質量(kg) (バッテリー含む)	コード長さ (m)	標準付属品		
乾湿両用	VC750D	強:50 標準:25	76	強:1.6 標準:1.3	強:6.7 標準:4.2	7.5	—	4.5	直流 18	強:約36分 標準:約1時間12分	4.1 (BL1860B) 取付時	—	伸縮ホース(0.4~2.0m/140G04-3) ワイドノズル(458891-7) サッシノズル(458919-1) ショルダベルト(162523-7)
粉じん専用	VC350D	強:50 弱:15	強:78 弱:70	3.4	5.5[560]	3	—	—	直流 18	DRG:強:約25分 弱:約50分 DRF:強:約13分 弱:約26分	2.4 (バッテリー含む)	—	ホース(2.5m/A-51306)・フロントカフス22 ノズルアッセンブリ(132025-7) ダストバッグコンプリート(A-51312) ショルダベルト
	VC340D	強:45 弱:15	強:77 弱:67	3.3	5.2[530]	3	—	—	直流 14.4	強:約10分 弱:約20分	2.3 (バッテリー含む)	—	
乾湿両用	VC0820					8	7	6	単相 100	11A/1,050W	7.1	5	ホース(φ38mm×2.5m)(A-33532) ストレートパイプ(192563-1) ペンディングパイプ(197247-6) ノズルアッセンブリ(122512-4) コーナーノズル(410306-2)・水用フィルタ(A-65109) クロスフィルタ(A-65090)・アクセサリバッグ(A-46040) ポリ袋11枚(本機取付1枚)(A-45777)
	VC1500	350	63	3.6	26 [2,650]	15	7	12			7.1		
	VC1520					7	7	12			7.4		
	VC2500					25	7	22			7.8		
粉じん専用	VC0840					8	7	—	単相 100	11A/1,050W	7.4	5	ホース(φ28mm×5m)(A-34229) パウダフィルタ(A-65084)・ダンバ(A-65078) プレフィルタ(A-65084)・ホースバンド2個(166116-2) ジョイントH(424009-2)・フック付ホースバンド1個(141873-3) フロントカフス22(417765-1)・アクセサリバッグ(A-46040) ポリ袋11枚(本機取付1枚)(A-45777)
	VC0830	220	61	1.9	26 [2,650]	8	7	—			7.3		
	VC1530					15	7	—			7.6		
	VC2530		63			25	7	—			8.4		

※1 数値は参考値です。バッテリー、充電器に関しては P22、23 を参照してください。



このマークの中の
番号はカーボンブラ
の呼び番号です。

リチウム
六あけ
締付け
石工穴あけ
ハッリ
曲切
断
集じん
充電式
クリーナー
研削
磨削
レーザ
ー
吊り下げ
カクハン
エア
カンナ
機
溝切り
ホソ穴
発電・溶接
プラズマ
等
ソー
エン
園芸
高圧洗浄
ポンプ
他充電製品
アクセサリ

リチウム
穴あけ
締付け
石工穴あけ
曲切
集じん
充電式
研削
レーザー
吊り下げ
エア
木工機
溝切り
発電・溶接
ソー
園芸
高圧洗浄
他充電製品
アクセサリ

04 集じん

電動工具の接続方法は P114 ~ 116 を参照 別販売品は P117 ~ 120 を参照

集じん機 乾湿両用 吸込仕事率 300W

22L 集じん容量 **17L** 吸水量

- モータが自動ストップ水位センサ
- ステンレスタンク仕様

静電気防止ホース φ38mm x 2.5m

2つのフィルタが交互に自動チリ落とし



569
398 552

連動コンセントなし

VC2200
76,200円

回 V 322 172

32L 集じん容量 **27L** 吸水量

- モータが自動ストップ水位センサ
- ステンレスタンク仕様

静電気防止ホース φ38mm x 2.5m

2つのフィルタが交互に自動チリ落とし



685
398 552

連動コンセントなし

VC3200
80,300円

回 V 322 172

22L 集じん容量 **20L** 吸水量

- ステンレスタンク仕様

静電気防止ホース φ38mm x 2.5m



569
398 552

連動コンセントなし

490S
55,700円

回 322 172

32L 集じん容量 **30L** 吸水量

- ステンレスタンク仕様

静電気防止ホース φ38mm x 2.5m



685
398 552

連動コンセントなし

490
58,800円

回 322 172

集じん機 粉じん専用

32L 集じん容量

吸込仕事率 300W

- ステンレスタンク仕様

キュッパフィルタ



685
398 552

ポッキンプラグ付
連動コンセント付

491(P) 69,100円

V 322 172

25L 集じん容量

吸込仕事率 190W ※1

電動工具接続専用

キュッパフィルタ



451
416 432

ポッキンプラグ付
連動コンセント付

※在庫僅少品

439(P) 61,800円

V 322 172

別販売品

集じん機の上部にマックパックを連結し、荷物をまとめて運ぶ

適応モデル：
タンクタイプの集じん機

- 移動に便利なハンドル付き (角度調整90/45°)
- ホースバンド付

※載せるマックパックは高さ315mm以内してください。20kg以上の物は載せないでください。マックパックの詳細はP254参照



マックパックアダプタ
部品番号 A-65115 6,000円

小型集じん機 電動工具接続専用

6.6L 集じん容量



180
228
268

静電気防止ホースφ 28mm x 5m

連動コンセント付

450(P) 39,400円

ポッキンプラグ付

2 322

携帯用集じん機 電動工具接続専用

4.4L 集じん容量 再使用可能紙パック 5枚入り

▲携帯時の作業性を考慮して算出

便利なショルダーベルト付



180
228
268

静電気防止ホース φ28mm x 1.5m

・ブロフ作業時はP120ブロフ関係の別販売品(ノズル)が必要です。

連動コンセント付

451(P) 38,200円

ポッキンプラグ付

2 322

2.2L 集じん容量 再使用可能紙パック 5枚入り

▲携帯時の作業性を考慮して算出

- ハンマドリルとの併用に便利な背負式



337
252 137

口元テーパース φ28mm x 1.5m

連動コンセント付

421S(P) 47,300円

ポッキンプラグ付

2 412

モデル No.	吸込仕事率(W)	運転音 (dB(A))	最大風量 (m³/min)	最大真空度 (kPa)[mm水柱]	集じん容量 (L) [紙パック]	吸水量 (L)	電源 (V)	電流 (A)	消費電力 (W)	質量 (kg)	コード (m)	標準付属品
VC2200	300	65	3.5 ※2	22.0	22 10	17	単相 100	11	1,050	16.0	5	ホース(φ38mm-2.5m/A-33532)・ストレートパイプ(192563-1) ベンディングパイプ(192562-3)・ノズル(122512-4) コーナーノズル(410306-2)・ポリ袋(10枚入/A-32340)・アクセサリバッグ(A-46040)
VC3200	300	65	3.5 ※2	22.0	32 10	27		11	1,050	16.6	5	
490S	300	65	3.5 ※2	22[2,240]	22 10	20		11	1,050	12.4	5	ホース(2.5m/A-33532)・ストレートパイプ(192563-1)・ベンディングパイプ(192562-3) ノズル(122512-4)・コーナーノズル(410306-2)
490	300	65	3.5 ※2	22[2,240]	32 10	30		11	1,050	13.1	5	ノズル(122512-4)・コーナーノズル(410306-2)
491(P)	300	65	3.5 ※2	22[2,240]	32 10	—		11	1,050	13.9	5	ポリ袋 10枚入(A-32340)・アクセサリバッグ(A-46040)
439(P) ※1	190	65	2.0	22[2,240]	25 7	—	11	1,050	10.4	5	ホース(5m/A-34229)・ポリ袋10枚入(439はA-32340) ホルダ6個・フロントカフス38、22・アクセサリバッグ(A-46040)・ジョイントH	
450(P)	強:33 弱:10	強:78 弱:73	3.2	強:5.6[570] 弱:2.6[270]	6.6	—	5.5	強:520 弱:240	2.4 (本体のみ)	5	5	ホース(5m/A-34229)・フロントカフス22、38・ダストバッグコンプリート(A-35667)ホルダ(6個)・ジョイントH
451(P)	強:44 弱:14	強:78 弱:73	3.2	—	4.4	—		ホース(1.5m/A-34235)・フロントカフス22、38・メッシュカバー紙パック(5枚)(A-34241)・ホルダ(3個)・ショルダーベルト・ジョイントH				
421S(P)	85	63	1.5	11.8[1,200]	—	2.2		4				380

※1 439(P)の能力値はφ28mm x 5mホースによる数値です。接続するホースにより能力が異なります。標準付属品はポリ袋10枚入のみです。
 ※2 ホースコンプリート内径φ38mm-2.5m使用時。接続するホースにより能力が異なります。



充電式エアダスタ 多彩なアタッチメント(標準付属品)で様々なシーンに使える。



ハイパワーブラシレスモータ搭載

パワフル吹き飛ばし & スピーディーな空気入れ、空気抜き

空気を吹く、入れる、抜く

























【別販売品】 アンカー下穴の清掃が快適
ロングノズルセット品 A-73455 900円
ロングノズル (ノズル全長593mm)

40Vmax **1.1m³/min**
最大風量

200 m/s
最大風速
[モード4]

1.1 m³/min
最大風量
[モード4]

4段階風量切替



2.5 Ah AS001GRD 58,800円
バッテリー BL4025 充電器 DC40RA・ケース付
19分(実用充電) 28分(フル充電)

AS001GZ 24,200円
バッテリー・充電器・ケース別売

LEDライト

充電式ブロワ 集じんも可能、ダストバッグ付

18V **0~3.2m³/min** 風量

3.0 Ah UB185DRF 39,700円
バッテリー BL1830B 充電器 DC18RF 付
17分(実用充電) 22分(フル充電)

UB185DZ 12,500円
バッテリー・充電器別売



14.4V **0~3.1m³/min** 風量

3.0 Ah UB144DRF 37,600円
バッテリー BL1430B 充電器 DC18RF 付
17分(実用充電) 22分(フル充電)

UB144DZ 11,900円
バッテリー・充電器別売



充電式ブロワ

10.8V **0~2.6m³/min** 風量
スライド式

1.5 Ah UB100DSH 20,900円
バッテリー BL1015 充電器 DC10SA 付
22分

UB100DZ 11,400円
バッテリー・充電器別売



ブロワ

4.1m³/min 風量

■風量約 46%アップ(当社従来機比)

UB1102 12,100円 変速なし

UB1103 14,300円 無段変速

▲UB1103のみ



木工用集じん機

200L ダストバッグ容量

■木工機から出る木屑の集じんに
■集じん+搬送+ブロワ(送風)に1台3役

410 58,600円



集じん機(粉じん用)

100L ダストバッグ容量

■コンクリートの切断、研磨時の粉じんを集じん
■ブロワ(送風)作業も可能

411(P) 58,600円
ポッキングプラグ付



集じん機(三相 200V) 特殊遠心プレートファン採用で強力な吸じん力

300L 集じん容量

UB300 (口径φ150.2 x φ125)
UB300SP (口径φ150.2 x φ100)

■高性能消音器を採用。
※製品に電源コードは含まれておりません。

UB300 205,000円 2.2kW (3馬力)

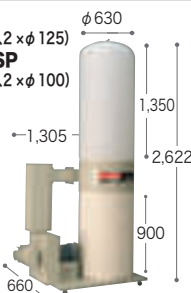

570L 口径φ200.2 x φ150 集じん容量

■高性能消音器を採用。
※製品に電源コードは含まれておりません。

UB500 392,000円 3.7kW (5馬力)

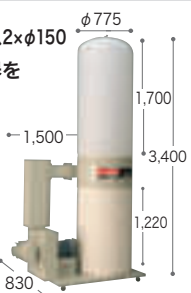

送風機(三相 200V)

■木屑の搬送用 ※製品に電源コードは含まれておりません。

UB300M (口径φ150) 165,000円 2.2kW (3馬力)

UB500M (口径φ200) 257,000円 3.7kW (5馬力)

サイクロン
■送風機にて送られた木屑とエアを分離します
※現場の状況により、形状は変化します。すべて受注生産となります。

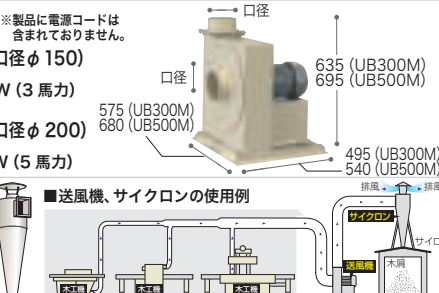

モデル No.	最大風量 (m³/min)※4	最大真空度 (kPa)※5	風速 (m/s)※6	最大風圧 (kPa)※6	電源 (V)※7	1充電あたりの連続使用時間 ※8 (目安) ※ノズル類非装着時				質量 (kg)	標準付属品	
AS001G	1.1	10.3	200(最大) 163(平均)	29.7	直流36 (40Vmax)	モード1 約50分	モード2 約25分	モード3 約17分	モード4 約13分	1.5 (ノズル装着時) 1.2 (ノズル非装着時)	ノズル3・ノズル7・ノズル13・フレキシブルノズル6・フックワイドレンジノズル・ピンチバルブノズル・エアイベントホース・ラバーアタッチメント20-30・ラバーアタッチメント65・フィルタC	
モデル No.	ブロワ		集じん		電源 (V)	1充電あたりの連続使用時間 (目安) ※8				質量 (kg)	コード (m)	標準付属品
UB185D	0~3.2	0~98	0~5.8 [0~591]	2	直流18	「強」約13分	「中」約30分	「弱」約1時間20分	—	1.8 (ノズル装着時)	—	—
UB144D	0~3.1	0~96	0~5.5 [0~561]	2	直流14.4	「強」約11分	「中」約25分	「弱」約1時間10分	—	1.7 (ノズル装着時)	—	ダストバッグ・ノズル
UB100D	0~2.6	75(最大)/62(平均)	0~4.0 [0~410]	2	直流10.8(スライド)	「強」約8分	「中」約20分	「弱」約45分	—	1.4 (ノズル装着時)	—	—
UB1102	4.1	110(最大)/91(平均)	5.7 [580]	2	電源(V)	電流(A)	消費電力(W)	—	—	1.8	5	ダストバッグ・ノズル・サッシノズル
UB1103	0~4.1	0~110(最大)/91(平均)	0~5.7 [0~580]	2	単相100	6.3	600	—	—	—	—	フレキシブルノズル・ジョイント
モデル No.	最大風量 (m³/min)※4	最大真空度 (kPa)※5	集じん容量 (L)	フィルタ面積 (m²)	口径 (φ)	電源 (V)	電流 (A)	消費電力 (W)	質量 (kg)	コード (m)	標準付属品	
410	8.7	5 [510]	200	—	—	—	—	—	—	—	—	
411(P)	8.7	5 [510]	100	—	—	—	—	—	—	—	—	
UB300	38	静圧(kPa) 1.3	300	5.4	150	三相200	—	—	—	—	—	
UB500	65	1.6	570	8.5	200 (ジョイント使用時150)	—	—	—	—	—	—	
UB300M	38	—	—	—	150	—	—	—	—	—	—	
UB500M	65	—	—	—	200	—	—	—	—	—	—	
							定常電流(A)	定格出力(kW)				
							(50Hz) 8.7 (60Hz) 8.3	2.2	100	—	2口ジョイント・上、下集じん袋	
							(50Hz) 15.3 (60Hz) 14.9	3.7	130	—	—	
							(50Hz) 8.7 (60Hz) 8.3	2.2	50	—	—	
							(50Hz) 14.4 (60Hz) 13.7	3.7	70	—	—	

※1 ノズル7装着時。 ※2 ノズル類非装着時。 ※3 エアイベントホース、ノズル13と合わせて使用してください。 ※4 空気抜き用途時。 ※5 ノズル7装着時。モード4使用時。
※6 ノズル類非装着時。モード4使用時。 ※7 40Vmaxは満充電時のバッテリー電圧を表しています。 ※8 数値は参考値です。バッテリーの充電状態や作業条件により異なります。

バッテリー、充電器に関しては P22、23、24 を参照してください。



リチウム
六あけ
石工六あけ
曲切斷
集じん
充電式
クリーナー
研削
磨削
レーザー
吊り下げ
カクハン
エア
カンナ
木工機
溝切り
ホソ穴
発塵
プラスチック等
ソーエン
園芸
高圧洗浄
ポンプ
他充電製品
アクセサリ

集じん機と電動工具の接続方法

マキタ集じん機と電動工具を接続すれば、切屑を吸い込みながら
能率よく清潔な作業をすることができます。

適用集じん機 () 内のモデルは生産中止モデルです。

集じん機の連動コンセントを使用する場合、
接続可能な電動工具であるか、集じん機の
取扱説明書を参照の上、お使い下さい。

A

標準付属の
カフス22を使用

標準付属の
カフス38を使用

VC001G/003G
490、490(S)、491(P)、VC750D
VC860D/VC0820/1500
VC1520/2200/2500/3200
(401、402、403、404X、405X、406、407、407S、
408(P)、430、432、433、434、435(P)、436(P)※
437、438、470、471(P)、473、474(P)、481(P)、
483(P))
※436(P)で防じんマルノコ、防じんカッタ以外の製品と接続する際は、
内径28mmの口元ロック式ホース(別販売品P117参照)を使用して下さい。

B

標準付属の
カフス22を使用

標準付属の
カフス38を使用

VC002G/004G
439(P)
VC864D/867D/157D
VC0830/0840/1530/2530
(436X(P)、472(P)、475(P)、482(P)484(P))
VC862D、VC865D、VC155D、
484SP(P)、475SP(P)、439SP(P)は
別販売品(P117参照)のホースとカフスが必要です。
※VC0840のカフス38は別販売品(P117参照)です。

C

標準付属の
カフス22を使用

標準付属の
カフス38を使用

小型・背負い・携帯用
VC340D、VC350D
450(P)、451(P)
VC009G、VC665D
VC265D、421S(P)
(VC260D)
※VC340D・VC350D・VC260Dの
カフス38は別販売品(P117参照)です。

D

携帯用 (420/S(P))

※集じん機411(P)
木工用集じん機410
は除く。
(P121を参照ください。)

適用電動工具 ()内のモデルは生産中止モデルです。	掲載 ページ	接続アタッチメント (部品番号)/-の場合は不要	適用集じん機
ハンマドリル HR140D/166D HR170D/171D HR181D/182D	P57 ~59	集じんカップ (198361-1) 1,900円	A B C D ホースジョイント 22-38 (418165-8) 700円 または(注1)
HR001G HR007G/008G HR242D/244D HR282D HR2300/2600 HR2601F/2631F HR3011FC (HR2611F)	P56 ~61	集じんカップ (195049-4) 1,900円	
<小型用B> HR164D/181D/182D HR202D/262D/263D HR1841F/2811F	P57 ~61	吸じん装置セット品 (小型用B) (193472-7)5,700円	
<小型用A> HR161D/200D/2011 HR2411/2413/2421 HR1820/2400/2510 HR160D	-	<小型用A> (192176-8)3,500円	
<大型用> HR3811 (HR3511/3520/3520/B HR3850/B)	P62	<大型用> (192175-0)3,700円 ビット径最大φ25.5mmまで	
HR005G HR400D/4002 HR4013C/4511C HR5212C (HR4011C)	P60 ~62	集じんアタッチメントセット品 穴あけ ハツリ 対応 10,200円 使用方法、適用部品番号等は P72を参照下さい。	
吸じんハンマドリル (HR2432) (HR2430)	-	カフス (414897-5) 500円	
ハンマドリル・電動ハンマ HR005G/006G/400D HR3530/3541FC/4002 HR4013C/4030C HM001G/002G HM0830/0871C HM1111C/1213C (HR4011C/4000C/4011C HR5001C/5211C HM0860C/1202C)	P60 ~62	ハツリ作業用 (196567-5)3,000円 (A-66444) 3,000円 使用方法、適用部品 番号等はP72を 参照下さい。	
HM1812・HM1317C HM1500(HM1810)	P63	(197149-6)7,000円 使用方法、適用部品、番号等は P72を参照下さい。	
HM1511	P63	(191M19-9)4,500円	
充電式・防じんボードリマ CO181D 3706BSK	P188	-	
ボード穴あけカッタ (3706)	-	集じんカバー (A-34621) 3,900円	

適用電動工具 ()内のモデルは生産中止モデルです。	掲載 ページ	接続アタッチメント (部品番号)/-の場合は不要	適用集じん機
スライド・卓上マルノコ 全機種 LS005G/1510を 除く	P84 ~87	-	A B C D 38を使用 38を使用 38を使用 38を使用
LS005G	P84	フロントカフス24セット品 (195546-0) 550円	
LS1510	P87	ジョイント40 (JPA122274) 400円	
糸ノコ盤 MSJ401	P89	ラバースリーブ36-38 (A-30617) 300円	
カッタ 4112	P93	エルボジョイント32 (192613-2) 1,200円	
4109S ALC用カッタ 4116 10型カッタ (4110B/C)	P93	-	
(4104A)	-	ノズル (191548-4) 1,100円	
マルノコ盤・バンドソー・パネルソー 2703	P87	ジョイント55 (192799-2) 550円	
2701N(P) スライドマルノコ盤 LT610 電子バンドソー (2114C) パネルソー LT600	P87 P87 P185	-	
充電式ブランチマルノコ SP001GZ SP601D	P79	フロントカフス24セット品 (195546-0) 550円 ※カフス22の接続可	
防じんマルノコ KS5200FXと (5205FX)を 除く全機種 (5036D 5026D / 木工用)	P91、 92	-	
防じんカッタ 4100KB 4123KB CC500D	P93	-	
4103KBASP (4103KB/4105KB/KC)	P93	エルボジョイント32 (192613-2) 1,200円	

(注1) 他の接続方法として、5.0mホース(部品番号 A-34229 7,500円)、2.5mホース(部品番号 A-51306 5,500円)、1.5mホース(部品番号 A-34235 4,500円)を
直接集じん機に接続して使う方法もあります。但しVC750Dは除く。



集じん機と電動工具の接続方法

適用集じん機の詳細は P114 を参照ください。

適用電動工具 ()内のモデルは生産中止モデルです。	掲載 ページ	接続アタッチメント (部品番号) / -の場合は不要	適用集じん機
マルノコ 充電式マルノコ HS001G/002G HS610D/611D/631D	P79	ダストノズルセット品 (196995-4) 1,000円	A
電気マルノコ HS6300SP/6301 (5733SSP, 5734S)	P82		
電子マルノコ HS6302/6303/ 6402/6403	P82		
電子造作用 精密マルノコ (5735C, 5711C)	-		
電気マルノコ 5331/W 5637BA, 5837BA 5636BA, 5836BA 5731/W, 5731S/SW 5730SP	P82 P83	ダストノズル (A-47444) 450円	A
電子マルノコ 5332C 5732C 5638CBA 5838CBA	P82		
電子造作用 精密マルノコ 5310C 5710C 5617CBA 5817CBA	P82		
充電式マルノコ (HS630D)	-		
充電式マルノコ HS005G/006G HS007G/008G HS470D HS472D/473D HS474D/475D (HS471D)	P79 P80	ダストノズルセット品 (194202-9) 270円	B
電気マルノコ 5834BA 5634BA 5635BA 5835BA	P83	ダストノズル (193742-4) 370円	C
電子マルノコ 5608CBA 5808CBA 5633CBA 5833CBA	-		
電子造作用 精密マルノコ (5616CBA) (5816CBA)	-		
充電式マルノコ HS011G	P79		
電気マルノコ 5230 ※付属品の ダストノズル使用	P81	フロントカフス24セット品 (195546-0) 550円	D
際切マルノコ 5840BA	P83		
内装直角マルノコ (5210L)	-		
内装マルノコ 5241 (5240L) ※付属品の ダストノズル使用	P81		
充電式マルノコ (SS540D, SS520D) ※付属品の ダストノズル使用	-		



適用電動工具 ()内のモデルは生産中止モデルです。	掲載 ページ	接続アタッチメント (部品番号) / -の場合は不要	適用集じん機
マルノコ 充電式マルノコ HS300D HS301D	P81	ダストノズル (A-51817) 450円	A
マルツール TM3010CT	P78	集じんアタッチメント ※(A-56889) (A-68513) 2,400円	
(TM3000C)	-	集じんアタッチメント (A-55186) 2,400円	
充電式 TM52D	P78	集じんアタッチメント (A-72235) 2,400円	
充電式 TM41D/51D	P78	集じんアタッチメント (A-68529) 2,400円	B
充電式 TM30D	P78	TM30D (A-68535) 2,200円	
充電式 (TM40D/50D)	-	集じんアタッチメント (A-55170) 2,400円	C
充電式ボードカッタ SD100D SD140D SD180D	P89	ダスタコレクタセット品 (A-60377) 2,500円	
充電式防じんマルノコ KS514D	P91	-	A
KS001G	P91	-	
KS002G	P91	ダストカバー (122A85-3) 3,000円 ※使用しなくても接続可能 カフスは38をご使用ください。	B
KS510D/511D KS512D/513D	P91	ダストカバー (198646-5) 3,000円 ※使用しなくても接続可能 カフスは38をご使用ください。	
KS521D(KS520D)	P92	-	C
防じんマルノコ 5205FXSP1 KS5200FX (5205FX)	P92	-	
充電式チップソーカッタ CS553D	P94	ダストキャップ (127084-4) 1,500円 ※金工切断時は使用しないで下さい。	D
ジグソー 4327, 4329 JV0600K (4323, 4325)	P88	-	
充電式 JV100D/101D JV103D/184D	P88	-	A
4350FT/CT (4340FCT /4342FCT)	P88	ダストノズル (417853-4) 100円	
充電式 (JV180D・JV140D)	-	-	B
充電式 JV142D JV182D	P88	ダストノズル (196747-3) 1,000円	
(4304, 4304T 4306) ※4304:製番13141 4304T:製番2856 以前は取付不可	-	ノズル (192547-9) 300円 ラバースリーブ18-21 (192202-3) 270円	C
ジョイントカッタ PJ140D, PJ180D PJ7000 (3901)	P89	-	



※在庫僅少品

※()内のモデルは生産中止モデルです。

- リチウム
- 穴あけ
- 石工穴あけ
- 曲切
- 集じん
- 充電式
- クリーナ
- 研磨
- レーザー
- 吊り下げ
- カクハン
- エア
- カンナ
- 木工機
- 溝切り
- ホソ穴
- 発電機
- プラグマ
- ソチエン
- 園芸
- 高圧洗浄
- ポンプ
- 他充電製品
- アクセサリ

リチウム
穴あけ
締付け
石工
ハタリ
曲げ
集じん
充電式
クリーナー
研削
レーザー
吊り下げ
エア
カンナ
溝切り
ソナー
発電・溶接
チェン
園芸
高圧洗浄
他充電製品
アクセサリ

集じん機と電動工具の接続方法

適用集じん機の詳細はP114を参照ください。

適用電動工具 ()内のモデルは生産中止モデルです。	掲載ページ	接続アタッチメント (部品番号)/-の場合は不要	適用集じん機
ディスクグラインダ・サンダ (ダイヤモンドホイール用)			
100mmディスクグラインダ 9533シリーズ 9539B GA4031/4032 GA4033/4034 (9520-9526-9530シリーズ) (9543, 9553B)	P132	集じんアタッチメント (198413-8)	ホースジョイント 22-38 (418165-8) 700円 または(注1)
100mm電子ディスクグラインダ GA4041C 9533CB(9560CV)	P133	2,000円	
100mmディスクサンダ (9530S, 9526BS, 9520S)	-		
100mm 充電式ディスクグラインダ GA001G/009G/017G GA019G/400D/402D GA403D/404D/407D GA408D/410D/412D GA416D/418D	P128 ~131		
125mmディスクグラインダ 9535/B, GA5010 (9522, 9528/B) 9544, 9532	P132	集じんアタッチメント (198415-4)	
125mm電子ディスクグラインダ 9535CB, GA5021C GA5041C (9565C/CV)	P133	6,700円	
125mm充電式ディスクグラインダ GA002G/010G/018G/020G GA504D/508D/512D/518D	P128, 130		
ディスクグラインダ (9500A/N/L/H) ディスクサンダ (9500HS/NS) ※ダイヤモンドホイール使用時	-	集じんアタッチメント (192212-0) 4,900円 + ラバースリーブ18-21 (192202-3) 270円	
100/125mm ダイヤモンドホイール用集じんカバー (A-58198) 9,700円	P140	(A-58182) 9,700円	(A-71015) 9,700円 NEW
【適用モデル】 100mm 9533/L/L(P)/B/BL/BLA 9533BH/CB/9539B/9560CV 125mm 9535/B/CB/9565CV		【適用モデル】 100mm GA403D/404D/407D/410D/412D GA416D/418D/408D/4031/4032 GA4033/4041C 125mm GA002G/010G/018G/020G/504D GA508D/512D/518D/5041C/5060	
100mm ダイヤモンドホイール用集じんカバー (A-67561) 6,000円	P140	(A-67555) 6,000円	
【適用モデル】 GA001G/009G/017G/019G GA410D/412D/416D/418D GA403D/404D/407D/408D GA4031/4032/4033/4034 GA4041C-GA4060		【適用モデル】 GA400D/402D-9533/L/L(P) 9533BH/BLA-9533BLASP 9533BH-9539B-9533CB	
充電式ディスクグラインダ GA037G/700D/701D ディスクグラインダ GA7011C/7061F	P128 P133	180mmダイヤモンドホイール用 集じんカバー P140 (A-65713) 14,000円	
125mmディスクグラインダ 全機種	P128 ~133	集じんアタッチメント (193794-5) 16,900円	
180mmディスクグラインダ 全機種	P133	(194234-6) 10,000円	
ディスクグラインダ・サンダ			
集じんカバー付 ディスクサンダ 9533BSK(9526BSK)	P133	-	
電子コンクリートカンナ PC5001C, PC5010C	P133	-	
ホイールサンダ 9740, 9741	P135	-	
コンクリートカンナ (PC1100, PC9001) ベルトサンダ (9401, 9402)	-	エルポ ジョイント32 (192613-2) 1,200円	ホースジョイント 26-38 (19247-1) 440円
ベルトサンダ (9901)	-	ジョイント32セット品 (192519-4) 1,600円	
ベルトサンダ (9900B)	-	ジョイント32セット品 (192518-6) 1,600円	
100mm ディスクグラインダ 125mm ディスクグラインダ ※詳細はP140を参照	P128 ~132	カップダイヤ用集じんカバー 100mm用 (A-55158/A-52629) 6,200円 125mm用 (A-51029/ A-58176) 6,700円 9533シリーズ 100mm用 (A-30601) 9,700円 ※ホースφ28x1.5m (192920-3)4,500円が必要	

適用電動工具 ()内のモデルは生産中止モデルです。	掲載ページ	接続アタッチメント (部品番号)/-の場合は不要	適用集じん機
サンダ・コンクリートカンナ			
充電式ベルトサンダ BS180D ※1 ベルトサンダ 9032	P134	ダストノズルアッセンブリ (122652-8) 220円	ホースジョイント 22-38 (418165-8) 700円 または(注1)
仕上サンダ (9045N)	-	ジョイント22セット品 (192520-9) 1,300円	
仕上サンダ (9036)	-	ラバースリーブ18-21 (192202-3) 270円	
ベルトサンダ ※1 9031, 9911 9403, 9404 9903	P134 P135	-	
充電式/仕上サンダ B0380D, B03710 B04900V (B03700)	P135	-	
防じんミニサンダ B04555 B04565	P135	-	
ランダムオービット サンダ B05030, B05041 B06050(B05021)	P136	-	
充電式ランダム オービットサンダ B0140D/180D B0480D/483D	P135	-	
オービタルサンダ 9046	P136	-	
充電式ドライウォール サンダ SL801D(SL800D)	P136	フロントカフス24 セット品 (195546-0) 550円 ※SL801Dは標準付属	
コンクリートカンナ PC9003(PC9002)	P133	-	
カンナ			
電気カンナ KP0800A/SP 充電式カンナ KP140D, KP180D	P183	ノズル (451329-1) 150円	
電気カンナ 1911B/SP, KP312 180ANSP, 1805NSP (1804/A/K/N, 1805/B/N, 1806B/SP, 1824A, 1900B 1900BA/SP/SP1, 1923H, 1004/ 電子カンナ (1804C/SP, 1805C/SP)	P183	ノズル + ジョイント 部品番号、価格はP177参照	
充電式カンナ KP181D(1050D) KP001G	P183	-	
トリマ・ルータ・ミゾキリ			
充電式トリマ RT40D/50D RT001G (トリマベース仕様)	P188	標準付属品の ダストノズルを使用	
RT002G/RT51D (プランジベース仕様)	P188	標準付属品 ダストノズルを使用	
小型ミゾキリ (3004A)	-	ジョイント (192387-5) 420円	
小型ミゾキリ 3005BA	P189	ジョイント (194287-5) 550円	
ルータ RP1801 電子ルータ RP2301FC	P188	ダストノズル (194934-8) 2,400円	
ルータ (3612, 3612BR/BRA) 3620/A, 3608B 電子ルータ(3612C)	-	ダストノズル (192035-6) 2,400円	ホースジョイント 22-38 (418165-8) 700円 または(注1)
ルータ RP0910	P188	-	

(注1) 他の接続方法として、5.0mホース (部品番号 A-34229 7,500円)、2.5mホース (部品番号 A-51306 5,500円)、1.5mホース (部品番号 A-34235 4,500円)を直接集じん機に接続して使う方法もあります。但しVC750Dは除く。 ※1 金属研磨にはご使用できません。 ※ ()内のモデルは生産中止モデルです。

別販売品 集じん機関係 / ホース

本体(集じん機)側固定方法	形状	特長 / 先端形状	ホース内径 (mm)	長さ (m)	部品番号	価格	適用集じん機											
							集じん機		工具接続用		充電式 小型集じん機		携帯用集じん機		(旧モデル)			
							VC001G/003G VC860D VC0820/1500 VC1520/2500 VC2200/3200 490/S・491(P) 406・407/S・408(P) 432・433・434(P) 437・438・470 471(P)・473・474(P) 481(P)・483(P)	VC002G/004G VC864D VC867D VC157D VC0830/0840 VC1530/2530 439(P)/SP(P) 436X(P) 472(P) 482(P) 475(P)/SP(P) 484(P)/SP(P)	VC340D VC350D	450(P)	451(P)	421S(P)	(434)	(436(P))				
口元ロック式	①一般清掃用	本体側、電動工具側、360° なめらか回転、フリーカフス式。	φ38	1.5	A-59807	4,000円	●	●	●※2	●	●	—	●	●				
	②電動工具接続タイプ標準ホース (カフス付)	φ22、38カフス付。 様々な電動工具に接続可能。	φ28	2.5	A-33532	4,900円	●	●	●※2	●	●	—	●	●				
				5.0	A-33417	9,200円	●	●	●	●	●	—	●	●				
				1.5	A-34235	4,500円	●	●	●	●	●	●	—	●	●			
	カフス22	カフス38	カフス38 / 内径φ38.0mm・外径φ44.2mm カフス22 / 内径φ22.4mm・外径φ25.0mm	φ28	2.5	A-51306	5,500円	●	●	●※1	●	●	—	●	●			
					5.0	A-34229	7,500円	●	●	●	●	●	●	—	●	●		
					—	—	417764-3	100円	●	●	●	●	●	●	—	●	●	
	●メッシュスリーブホース	軽量で優れた柔軟性 表面のメッシュ加工で引っ掛かりを低減。 内蔵電源コードなし。充電工具同士の接続に。	カフス38 / 内径φ38.0mm・外径φ44.2mm カフス22 / 内径φ22.4mm・外径φ25.0mm	φ28	5.0	A-70122	11,000円	●	●	●	●	●	—	●	●			
	●スパイラルコードホース	石ころボードに最適 電源コードを外側に配置。ボード切断 時に排出される紙屑の詰まりを防止。	カフス38 / 内径φ38.0mm・外径φ44.2mm カフス22 / 内径φ22.4mm・外径φ25.0mm	φ26	5.0	A-65121	20,000円	●	●	—	—	—	—	●	●			
	●コードインホースDX	サイディングに最適 ホースの中に電源コードを内蔵し、 ホース表面をメッシュ加工(3m)。	カフス38 / 内径φ38.0mm・外径φ44.2mm カフス22 / 内径φ22.4mm・外径φ25.0mm	φ28	5.0	A-50136	15,000円	●	●	—	—	—	—	●	●			
③電動工具接続用	細径&軽量。ひっかかりにくい表面形状。 本体側フリーカフス式。	内径φ38.0mm・外径φ44.2mm	φ19	5.0	A-34394	4,400円	●	●	—	●	●	—	●	●				
●デラックスタイプ	ホース表面をネット加工し、 引っ掛かりが減少。電動工具接続用。	内径φ38.0mm・外径φ44.2mm	φ28	5.0	A-30623	15,900円	●	●	●	●	●	—	●	●				
口元テーパード式	●421S(P)用 標準ホース	(旧モデル420/S(P)使用可能)	φ28	1.5	A-40680	4,000円	—	—	—	—	—	—	●	—	—			
	④旧モデル 401・402・403 404・405用	内径φ38.0mm・外径φ44.2mm	φ38	2.5	A-34096	7,000円	旧モデル、401・402・403・404・405用											
	●旧モデル 420S(P)用	内径φ22.4mm・外径φ25.0mm	φ28	1.5	192278-0	4,000円	旧モデル、420S(P)・420用(φ28・1.5m/標準付属)											
	●電動工具 接続用ホース	内径φ19.5mm	φ19	2.5	192108-5	2,200円	電動工具接続時のアタッチメントとしてラバースリーブ18-21(192202-3)の 代わりに使用できます。P115・116参照。(450(P)・451(P)・421S(P)は除く) ※集じん機本体に直接は接続できません。											
	カフス ホース先端の口径変更用。	カフス38 カフス22	—	—	417766-9	490円	●	●	●	●	●	●	●	●	●			
ジョイント22-38	内径φ22.4mm・外径φ25.0mm	—	—	417765-1	340円	●	●	●	●	●	●	●	●	●				
	内径φ22.4mm・外径φ25.0mm	—	—	418165-8	700円	●	●	●	●	●	●	●	●	●				

●集じん機とホースの接続および、ホースの延長について

適応集じん機	標準付属ホース	延長できるホースおよびジョイント
VC001G/003G/VC860D/867D/157D/0820 1500/1520/VC2500/2200/3200、490・490S・491(P) VC406・407/S・408(P)・432・433・434・435(P)・437 438・470・471(P)・473・474(P)・481(P)・483(P) VC862D	① 口元ロック式38ホース(2.5m) 部品番号 A-33532 4,900円	① 口元ロック式ホース全種類 (但し、1.9mmホース(5.0m) 部品番号A-34394は不可) 延長方法1
(401・402・403・404・405)	④ 口元テーパード式38ホース(2.5m) 部品番号 A-34096 7,000円	38mm ④ 口元テーパード式 ホースジョイント 38mmホース(2.5m) 部品番号192204-9 7,000円 部品番号A-34096 7,000円 延長方法2
VC002G/004G/VC340D/350D/864D/867D/ 157D/VC0830/0840/1530/2530 439(P)/SP(P)・450(P)・451(P) (436X(P)・472(P)・475(P)/SP(P)・482(P) 484(P)/SP(P))	② 口元ロック式 1.5m 部品番号 A-34235 4,500円 28ホース 5.0m 部品番号 A-34229 7,500円 標準付属のカフス38を使用 (VC340D、VC350Dの カフス38は別販売品です)	② 口元ロック式 1.5m 部品番号 A-34235 4,500円 28ホース 2.5m 部品番号 A-51306 5,500円 5.0m 部品番号 A-34229 7,500円 延長方法
(436(P))	③ 口元ロック式19ホース(5m) 部品番号 A-34394 4,400円	延長不可 (但し、436(P)本体に①の口元 ロック式ホースを取り付けた場合 は延長が可能です。)

※1 VC340D/350Dの標準付属品。 ※2 VC340D/350Dのみ対応。

※在庫僅少品

※()内のモデルは生産中止モデルです。

リチウム
穴あけ
締付け
石工穴あけ
ハツリ
曲切
曲げ断
集じん
充電式
クレーナ
研削
レーザー
吊り下げ
カクハン
エアー
木工機
溝切り
ホゾ穴
発電・溶接
プラズマ等
ソーチエン
園芸
高圧洗浄
ポンプ
他充電製品
アクセサリ

別販売品 集じん機関係 / フィルタ類

フィルタ類の 取り付け図 (粉じん用)				適用集じん機 (●標付…標準付属品として製品と同梱 / ●…別販売品として使用可能)														
				乾湿両用		粉じん用		乾湿両用		粉じん用		乾湿両用	乾湿両用	粉じん用				
名称/形状 ④ポリ袋 (45L/10枚入) 集じんだゴミを袋ごと捨てられます。				サイズ	部品番号	価格												
				650x800mm	A-32340	500円	—	—	—	●標付	—	●標付	●標付	●標付	●標付	●標付	●標付	
				650x650mm	A-45777	500円	●標付	●標付	●標付	—	●標付	—	—	—	—	—	—	
				VC005Gは別売			VC866Dは別売											
①HEPAパウダフィルタ (乾式専用) 0.3~1μm粉じんを99.97%捕集				部品番号		価格												
				A-59374		9,500円	—	—	●※1	—	●	—	—	—	—	—	—	
				A-68133		3,500円	—	—	—	—	—	—	●	—	—	—	—	
				A-68149		7,000円	●※1	●	—	—	—	—	—	—	—	—	—	
				★														
②パウダフィルタ (粉じん用) コンクリート、石材の粉じん等の吸引に。(吸水はできません。)				A-65062		6,000円	●※1	●標付	—	—	—	—	—	—	—	—	—	—
				A-50491		7,500円	—	—	●※1	—	●標付	—	—	—	—	—	—	
				A-50566		7,500円	—	—	—	●※1	—	●標付	—	—	●※1	●	●標付	
				A-56493		3,000円 [1個]	—	—	—	—	—	—	●標付	●※1	★	—	—	
				★														
③ダンバ (粉じん用) ダンバの戻り力で粉じんを落とし、フィルタ目詰りを低減させます。パウダフィルタ、プレフィルタを併用してください。				A-65078		700円	●★	●標付	—	—	—	—	—	—	—	—	—	—
				A-50516		500円	—	—	●★	—	●標付	—	—	—	—	—	—	—
				A-50572		1,900円	—	—	—	●★	—	●標付	—	—	●★	●	●標付	
				A-56518		300円 [1個]	—	—	—	—	—	—	●標付	★	—	—	—	
				★														
④プレフィルタ (粉じん用) パウダフィルタと併用し、カンナ屑、ゴミなどの吸引に。				A-65084		3,700円	●★	●標付	—	—	—	—	—	—	—	—	—	—
				A-50544		2,500円	—	—	—	●★	—	●標付	—	—	●★	●	●標付	
				A-50603		2,500円	—	—	—	—	●★	—	●標付	—	—	—	—	
				A-50485		2,500円	—	—	—	●★	—	●標付	—	—	—	—	—	
				A-56502		1,300円 [1個]	—	—	—	—	—	—	●標付	★	—	—	—	
				★														
④クロスフィルタ 乾湿両用の万能タイプ				A-73601		3,900円	●標付	—	—	—	—	—	—	—	—	—	—	—
				A-65090		4,200円	●標付	●	—	—	—	—	—	—	—	—	—	
				VC005Gのみ														
				VC005G除く														
				A-50538		4,200円	—	—	—	●標付	—	●※2	—	●標付	●	●標付	●※2	
				A-50594		4,200円	—	—	—	—	—	—	—	—	—	—	—	
				A-50479		4,200円	—	—	●標付	—	●※2	—	—	—	—	—	—	
				★														
④水専用フィルタ 清水専用 / クロスフィルタをはずして取付けます。				A-65109		3,400円	●	●	—	—	—	—	—	—	—	—	—	—
				A-50588		2,900円	—	—	—	●	—	●※2	—	●	●	●※2	●	
				A-50619		2,900円	—	—	—	—	—	—	—	—	—	—	—	
				A-50522		3,400円	—	—	●	—	●※2	—	—	—	—	—	—	
				A-59994		2,400円 [1個]	—	—	—	—	—	—	—	●	2個使用	—	—	
				★														
●紙パック (5枚入) ゴミ捨て簡単。クロスフィルタも汚れにくくなります。(吸水はできません。)				乾式ゴミ (粉じん以外)	容量	部品番号	価格											
				10L	A-48430	2,200円	●	●	●	●	●	●	●	●	●	●	●	●
				VC005Gは標付			VC866Dは標付											
				10L	A-49557	2,200円	●	●	—	●	—	●	●	●	●	●	●	
				VC0820除く			VC0830除く											
				7L	A-49541	2,000円	●	●	●	●	●	●	●	●	●	●	●	
				★														

★印のHEPAパウダフィルタまたはパウダフィルタをご使用の場合は、ダンバ、プレフィルタをセットでご使用ください。

※1 パウダフィルタ、HEPAフィルタを取り付ける際はモータ部のフロート、フロートケージを取り外してください。

※2 湿式でご使用の際は、パウダフィルタ、ダンバ、プレフィルタを外して、フロートとフロートケージ(別販売品)を装着し、水専用フィルタ(別販売品)を併用してください。フロートケージとフロートの取り付けの際は、ご自身で行わず、必ずお買い上げの販売店または当社営業所へお申し付けください。

※()内のモデルは生産中止モデルです。

別販売品 集じん機関係 / ノズル他

名称/形状	部品番号	価格	適用集じん機 (●...標準付属品として製品に同梱。/●...別販売品として使用可能)													
			乾湿両用		乾式専用		乾湿両用		粉じん用		乾湿両用		粉じん用		旧モデル	
			VC001G VC003G	VC860D VC865D VC155D	VC005G VC866D	VC750D	VC0820/1500/1520 VC2500/860D 438-470-471(P) 473-474(P) 481(P)-483(P)	VC002G/004G VC864D/867D/157D VC0830/0840 VC1530/2530 439(P)/SP(P) 473(P)/SP(P)-484(P) 472(P)-482(P) 484SP(P)	VC2200 VC3200	490/S(407/S)	491(P) (408(P))	437 (436X(P))	(406) 432 433	404X 405X	(430) (434)	(431)
薄型切替ノズル(集じん機用) フロア清掃とじゅうたん清掃の切替機能付	A-70764	3,400円	●	●	●	●	●	●	●	●	●	●	●	●	●	●
切替ノズル(集じん機用) フロア清掃とじゅうたん清掃の切替機能付	A-61329	2,700円	●	●	●	●	●	●	●	●	●	●	●	●	●	●
ノズルアッセンブリ 乾湿両用の万能タイプ	122512-4	2,400円	●	●	●	●	●	●	●	●	●	●	●	●	●	●
コーナーノズル	410306-2	250円	●	●	●	●	●	●	●	●	●	●	●	●	●	●
ストレートパイプ アルミ製	192563-1	1,700円	●	●	●	●	●	●	●	●	●	●	●	●	●	●
ペンディングパイプ アルミ製	197247-6	1,900円	●	●	●	●	●	●	●	●	●	●	●	●	●	●
ロック付伸縮パイプ アルミ製	140G19-0	3,700円	●	●	●	●	●	●	●	●	●	●	●	●	●	●
ロック付伸縮パイプ 樹脂製	127605-2	3,700円	●	●	●	●	●	●	●	●	●	●	●	●	●	●
ロック付 ペンディングパイプ	140G26-3	1,500円	●	●	●	●	●	●	●	●	●	●	●	●	●	●
ノズルアッセンブリA 乾式用	122334-2	1,900円	●	●	●	●	●	●	●	●	●	●	●	●	●	●
ノズルアッセンブリB 湿式用	122335-0	1,600円	●	●	●	●	●	●	●	●	●	●	●	●	●	●
湿式ノズルアッセンブリ 湿式用(幅広タイプ) ※水専用またはナイロフィルタを併用して下さい。298mm	A-47846	4,200円	●	●	●	●	●	●	●	●	●	●	●	●	●	●
アンカーノズル アンカー下穴清掃用 ※UB142D(UB120D)使用可	192236-6	600円	●	●	●	●	●	●	●	●	●	●	●	●	●	●
ラウンドブラシ	191657-9	1,500円	●	●	●	●	●	●	●	●	●	●	●	●	●	●
ジョイントH HIKOKI製電動工具と接続できます。 (HIKOKI製アダプタジョイントを併用してください)	424009-2	150円	●	●	●	●	●	●	●	●	●	●	●	●	●	●

※3 内径38mmのホースを併用してください。2.5m A-33532 4,900円 / 5.0m A-33417 9,200円
 ※4 内径28mmのホース(カフス22)を併用してください。1.5m A-34235 4,500円、2.5m A-51306 5,500円、5.0m A-34229 7,500円
 ※5 ジョイント25を併用してください。192349-3 700円
 ※6 φ32mm×1.7m A-68127 4,400円、φ38mm×1.5m A-67739 4,000円を併用してください。
 ※7 ストレートパイプ 192563-1、ペンディングパイプ 197247-6を併用してください。

キャップ 集じん機のホース取付口からのゴミ漏れを防止	424545-8	600円	適用：背負いタイプを含む集じん機全機種(VC750D、450P、451P、421Sを除く)													
-------------------------------	----------	------	---	--	--	--	--	--	--	--	--	--	--	--	--	--

別販売品

- 充電式アップライトクリーナ VC560DZ
- 充電式ドライクリーナ VC005G VC866DZ
- 充電式集じん機 VC865DZ(862DZ)
- 充電式背負クリーナ VC660DZ/VC261DZ(VC260DZ)
- 充電式背負集じん機 VC665DZ/VC265DZ(VC260DZSP)

名称/形状	部品番号	価格	適用モデル							
			乾式専用		乾湿両用		粉じん用			
紙バック セット品 (10枚入)			VC560DZ	VC005GZ VC866DZ	VC865DZ VC155DZ	(VC862DZ)	VC660DZ	VC260DZ VC261DZ	VC665DZ	VC265DZ (VC260DZSP)
6L	A-70007	2,200円	—	—	—	—	●	●	●	—
5L	A-70839	2,000円	●	—	—	—	—	—	—	—
2L	A-59988	2,000円	—	—	—	—	●	—	—	●
繰り返し 使用可能 ダストバッグ アッセンブリ										
5.5L	A-70013	3,500円	—	—	—	—	●	—	—	—
1.5L	A-59966	3,200円	—	—	—	—	●	—	—	—
HEPA フィルタ										
	A-70845	1,700円	●	—	—	—	—	—	—	—
	A-69995	1,700円	—	—	—	—	●	—	●	—
	A-60822	1,500円	—	—	—	—	—	●	—	●
ホース										
φ28mm -1.0m	143787-2	4,200円	—	—	—	—	—	●	—	—
φ28mm -1.5m	A-34235	4,500円	—	—	—	—	●	—	●	●
φ28mm -1.5m	144408-9	4,400円	—	—	—	—	—	—	—	—
ホース										
φ32mm -1.0m	A-68111	4,200円	—	—	—	—	●	—	—	—
φ32mm -1.7m	A-68127	4,400円	—	●	●	●	—	—	—	—
ホース										
φ38mm -1.5m	A-67739	4,000円	—	●	●	●	—	—	—	—
ロック付サイクロン アタッチメント 集じん容量400mL	A-68856	3,700円	—	●	—	—	—	—	—	—
名称/形状	部品番号	価格	適用モデル							
			VC560DZ	VC005GZ VC866DZ	VC865DZ VC155DZ	(VC862DZ)	VC660DZ	VC260DZ VC261DZ	VC665DZ	VC265DZ (VC260DZSP)
切替ノズル 薄型 フロアと じゅうたん 清掃の 切替機能付	A-70758	3,400円	—	●	●	●	●	●	●	—
322mm	A-61335	2,700円	—	●	—	—	—	—	●	—
ノズル	123486-2	1,900円	—	—	—	—	—	—	—	—
224.5mm	A-67022	1,100円	—	—	—	—	—	—	—	—
シートノズル 車内のシート清掃に 便利なブラシ付。	A-59950	1,900円	—	—	—	—	—	—	—	—
180mm	A-59950	1,900円	—	—	—	—	—	—	—	—
フロア・カーペット ノズル	A-70823	6,000円	●	—	—	—	—	—	—	—
224.5mm	A-70817	950円	●	—	—	—	—	—	—	—
ブラシコンプリート	A-65947	950円	—	—	—	—	—	—	—	—
ラウンド ブラシ	A-65931	850円	—	—	—	—	—	—	—	—
ラウンド ブラシ	A-71205	1,900円	—	—	—	—	—	—	—	—
棚ブラシ	A-70801	500円	●	—	—	—	—	—	—	—
ブラシノズル	A-65925	650円	—	—	—	—	—	—	—	—
ロングサッシノズル	A-67169	3,500円	—	—	—	—	—	—	—	—
伸縮パイプ	A-60654	1,000円	—	●	●	●	●	●	●	—
123584-2	A-65925	650円	—	—	—	—	—	—	—	—
フリーノズル	A-60654	1,000円	—	●	●	●	●	●	●	—
フレキシブルホース	A-65925	650円	—	—	—	—	—	—	—	—
サイクロンアタッチメント (ロックなし) 集じん容量400mL	A-67169	3,500円	—	—	—	—	—	—	—	—

※()内のモデルは生産中止モデルです。

リチウム
六あけ
石工六あけ
曲切
集じん
充電式
クリーナ
研磨
レーザー
吊り下げ
エア
カンナ
木工機
溝切り
ソナー
園芸
高圧洗浄
他充電製品
アクセサリ

リチウム
穴あけ
締付け
石工穴あけ
ハツリ
曲げ断
集じん
充電式
クレーナ
研削
レーザー
吊り下げ
エ
カクハン
エ
カクハン
エ
カクハン

別販売品 集じん機関係 / フィルタ類 (旧モデル)

フィルタ類の 取り付け図 (粉じん用)	適用集じん機 (●標付…標準付属品として製品に同梱 / ○…別販売品として使用可能)						
	乾湿両用	粉じん用	乾湿両用	粉じん用	旧モデル		
	 (470 471(P) 481(P))	 (472(P) 482(P))	 (407 407S 435(P) 437)	 (408(P) 436X(P) 436(P))	 (406 404X 405X)	 (432 433 434)	 (430 431)
4ポリ袋 (45L/10枚入) 集じんだゴミを 袋ごと捨てられます。	サイズ 650x800mm 部品番号 A-32340 価格 500円	—	—	●標付	●標付	—	—
1パウダフィルタ (粉じん用) コンクリート、石材の 粉じん等の吸引に。 (吸水はできません。) 部品番号 A-33548 価格 10,000円	サイズ 650x650mm 部品番号 A-45777 価格 500円	●標付	●標付	—	—	—	—
2ダンパ (粉じん用) ダンパの裏力で粉じんを 落とし、フィルタ目詰りを 低減させます。 パウダフィルタ、プレフィルタを併用してください。	部品番号 A-45808 価格 500円	●★	●標付	(435(P)-437) ●★	(408(P)除く) ●標付	—	—
3プレフィルタ (粉じん用) パウダフィルタと併用し、カンナ屑、 ゴミなどの吸引に。	部品番号 A-45799 価格 2,500円	●★	●標付	(435(P)-437) ●★	(408(P)除く) ●標付	—	—
3クロスフィルタ 乾湿両用の万能タイプ	部品番号 A-43848 A-45814 価格 4,200円	●標付	●★2	●標付	●★2	(406) ●標付	●標付
3水専用フィルタ 清水専用 クロスフィルタをはずして取付けます。	部品番号 A-48072 A-47911 価格 2,900円	●標付	●★2	●標付	●★2	(406・404X) ●標付	●標付
紙パック(5枚入) ゴミ捨て簡単。 クロスフィルタも汚れにくくなります。 (吸水はできません。) 容量 10L 部品番号 A-48430 価格 2,200円	乾いた 粉じん 専用 容量 10L 部品番号 A-49557 価格 2,200円	●	●	●	●	●	●
容量 7L 部品番号 A-49541 価格 2,000円	乾いた 粉じん 専用 容量 10L 部品番号 A-43898 価格 4,900円	●	●	●	●	●	●
容量 10L 部品番号 A-43882 価格 5,400円	乾いた 粉じん 専用 容量 10L 部品番号 A-43882 価格 5,400円	●	●	●	●	●	●

★印のパウダフィルタをご使用の場合は、ダンパ、プレフィルタを取り付ける際はモータ部のフロート、フロートケージを取り外してください。
 ※1 パウダフィルタ、HEPAフィルタを取り付ける際はモータ部のフロート、フロートケージを取り外してください。
 ※2 湿式でご使用の際は、パウダフィルタ、ダンパ、プレフィルタを外して、フロートとフロートケージ(別販売品)を装着し、水専用フィルタ(別販売品)を併用してください。フロートケージとフロートの取り付けの際は、ご自身で行わず、必ずお買い上げの販売店または当社営業所へお申し付けください。
 ※3 補修セット品を併用してください。193119-3 1,700円(432・433・434でポリ袋兼集じんが可)

別販売品 小型集じん機・携帯用集じん機・ブロウ

名称/形状	部品番号	価格	適用モデル		
			集じん機	携帯用集じん機	ブロウ
紙パック(5枚入) (ファスナ1本付)	A-34241	1,700円	●	—	—
アンカーノズル アンカーの下穴清掃用。ブロウは標準付属のノズルに差し込んで使用。	192236-6	600円	●	●	●
コーナノズル	410306-2	250円	●	●	●
ラウンドブラシ	191657-9	1,500円	●	●	●
棚ブラシ	A-37552	850円	—	●	●
ノズルアクセサリ 220mm	122234-6	1,100円	—	●	●
サッシノズル	411891-8	150円	—	●	●
パイプ	412040-0	420円	—	●	●
ジョイント38	418500-0	500円	—	●	●
ジョイントH HIKOKI製電動工具と接続できます。(HIKOKI製アダプタ・ジョイントを併用してください)	424009-2	150円	●	—	—
ブラシノズル フレキシブルホースと併用してください。	A-71205	1,900円	—	—	●
ワイパーノズル フレキシブルホースと併用してください。	A-71211	1,900円	—	—	●
フレキシブルホース (伸縮タイプ)	A-71227	1,900円	—	—	●
フレキシブルホースセット品 サッシの溝や家具のすき間などに。 (全長95cm)	191750-9 196643-5	1,200円 1,600円	●	●	●
ガーデンノズル 立ったままの姿勢で作業ができるロングノズル。	A-53964	1,700円	●	●	●
ロングノズル(全長43cm) 立ったままの姿勢で作業ができます。	A-70770 134182-7 123246-2	1,700円 1,200円 1,400円	●	●	●
ノズル ブロウの標準付属ノズル。	132025-7 123245-4	700円 550円	●	●	●
ダストバッグ (集じん容量2L) 集じん作業に必要です。	※122814-8 123241-2 122321-1	1,300円 1,000円 1,300円	—	●	●
ダストバッグ	A-51312	3,000円	—	—	●
ダストバッグ 紙パック不要。 粉じんの集じん可能。	A-35667	4,700円	●	—	—
ショルダーベルト 450(P)、又はVC340Dを携帯して使用する際に。	166063-7 166094-6	1,800円 600円	●	—	●

※6 ホースジョイントセット品26-38(192247-1 440円)を併用してください。
 ※()内のモデルは生産中止モデルです。※UB101D/143D/145D/183D/186DはP219参照。

集じん機用ホーススタンド(収納袋付)
 サイディングボードの切断に。
 ホースとコードが引っかかりからず作業はスムーズ。
 当社集じん機のパイプ立てに差込んで使用します。
 (スタンド寸法)
 ・アーム長さ 96cm
 ・高さ 1.5~2m
 ・質量 2.7kg
 ・適用ホース長さ 5m
 ・適用コード長さ (防じんマルノコ) 5m

部品番号	価格	適用集じん機
A-37530	13,000円	439(P)・432*・433*・434・435(P)*・436(P) 436X(P)・437*・438(P)

※標準付属のホースは2.5mのため、別販売品の5mホースも必要となります。

ノズルホースセット品
 ノズルアクセサリ、コーナノズル、ストレートパイプ、ベンディングパイプφ38mm×2.5mホース

部品番号	価格
A-33102	9,500円

適用モデル
 口元ロック式 全機種
 ※450, 451(P)
 VC340D/350Dは除く

アクセサリバッグ
 ホース、パイプ等の付属品をまとめて入れることができます。

部品番号	価格
A-46040	1,700円

適用モデル
 全機種 ※VC867D/157D、VC2200
 VC3200、439(P)、475(P)、483(P)、484(P)
 (407S、438、470、471(P)、472(P)、473、474(P)、481(P)、482(P))に標準付属

別販売品 木工用集じん機 410、集じん機 411(P)

● 410+ 集じん用フード フード (別販売品) を弊社の各種木工機に接続して、410 を集じん装置として使用します。

適用モデル	自動カンナ 2031S(2030S/SC, 2031SC)	自動カンナ 2034, 2034C, 2035	自動カンナ (2033, 2033C)	自動カンナ 2030, 2031 (2032) 万能木工機 (LM3001)	自動カンナの自動側と手押側の切り替えに ※ホースが別途1本必要です。 ※自動カンナ盤用フードと手押カンナ盤用フードを併用してください。	自動カンナ 2012NB (2012)					
集じん用フード (別販売品) 部品番号および価格	自動カンナ盤用 192382-5 2,000円	手押カンナ盤用 192383-3 3,400円	自動カンナ盤用 A-18867 6,200円	2034用 A-18823 6,200円	2035用 A-34425 18,000円	192215-4 13,400円	自動カンナ盤用 191720-8 11,900円	手押カンナ盤用 122356-2 8,200円	Yジョイント 122342-3 12,500円	2012NB 193036-7 2,400円	(2012) 192382-5 2,000円
適用モデル・作業用途	自動溝突盤 (LG120)	バンドソー 2116NA, 2116NA3	マルノコ盤 2711, (2708)	マルノコ盤 2703	大入レールタ (2516, 2516N)	大入レールタ 2517N	自動カンナ (2030N, 2031N, 2030NC, 2031NC)	自動カンナ (2004)	他社の木工機等、φ100 フードの接続に		
集じん用フードまたは各作業用オプション (別販売品) 部品番号および価格	122356-2 8,200円	フード不要。ホースを直接接続できます。	191793-1 7,500円	ジョイント55 191J22-2 700円	191751-7 3,400円	A-19102 14,500円	自動カンナ盤用 191719-3 8,900円	手押カンナ盤用 122356-2 8,200円	自動カンナ盤用 191717-7 7,500円	手押カンナ盤用 122356-2 8,200円	ジョイント100アッセンブリ 122336-8 700円

● 410、411 (P) 共通アタッチメント

適用モデル・作業用途	電動工具との接続に P112~114 に掲載の電動工具が接続できます。	ジョイント45 口元テーパース 木工機 石材カッターなど	木屑や粉じんの吸引に フロアノズル フロアノズルアッセンブリ	プロワ作業に ノズル プロワ用カバー ノズルカバーセット品	木屑の搬送に ホース ホース(φ75) (下記参照)	木屑、粉じんの搬送に バッグジョイントセット品 ホース(φ75) (下記参照)
集じん用各作業用オプション (別販売品) 部品番号および価格	ジョイント45 191852-1 500円	口元テーパース A-34096 (内径φ38 長さ2.5m) 7,000円	フロアノズルアッセンブリ 122361-9 8,400円	ノズルカバーセット品 191716-9 10,200円	ホース(φ75) (下記参照)	バッグジョイントセット品 (ホースの先端にダストバッグが取り付けます) 191789-2 1,200円

●ダストバッグ

部品番号	価格	適用モデル
A-43935 (木工用/200L)	8,700円	410
A-43941 (粉じん用/100L)	8,700円	411(P)

●フード (粉じん用)

集じん用ホースが簡単に取り付けられます。

部品番号	価格	適用モデル
A-33576	1,700円	411(P)

部品名	部品番号	価格	部品名	部品番号	価格
2m	A-48359	4,400円	ホースジョイント (ホース+ホースの接続用)	191757-5	700円
2.5m	A-48365*	5,900円	クランプ90 (ホース固定用)	191715-1	320円
5m	A-48371	10,400円			
10m	A-48387	20,400円			

別販売品 集じん機 UB300、UB500 (大型木工機用)

●各木工機との接続について 吸じん用のホース、固定バンドが必要となります。

適用モデル	自動カンナ盤 LA452、LA453、(LA450、LA451) 万能木工機 LM452、LM453、(LM450、LM451)					自動一面カンナ盤 LK501/EB(操作盤左仕様) (LK450/EB、LK500/EB) (操作盤右仕様)			手押カンナ盤 LJ400EB (LJ300/EB、LJ400)			集じん機別接続方法及び専用アタッチメント (別販売品)			
	口径 (mm)	排出方向 自動カンナ材挿入側より	自動カンナ盤用	手押カンナ盤用	自動カンナ盤用	手押カンナ盤用	マルノコ盤用	(LK450/EB)	(LK500/EB)	LK501/EB	RS00150100	UB300	UB300SP	UB500	
集じん用ホッパー (別販売品) 部品番号および価格	φ100	中央	A-05527 57,200円	A-05480 51,400円	A-05549 68,400円	A-05505 51,200円	A-05583 53,400円	16046104 43,000円	16039205 43,000円	—	RS00150100 10,900円	異径管150-100 RS00150100 10,900円	—	—	
		右側	—	—	A-06747 68,400円	—	—	13916107 36,900円	—	—	—	本機の2口ジョイントに接続可	—	—	
		左側	A-06719 57,200円	—	A-06731 68,400円	—	—	16051401 36,900円	—	—	—	異径管125-100 RS00125100 10,900円	—	—	
	φ125	中央	A-05533 57,200円	A-05496 51,400円	A-05555 68,400円	A-05511 51,200円	A-05599 53,400円	16046201 62,500円	16039302 61,700円	—	RS00150125 10,900円	本機の2口ジョイントに接続可	異径管150-125 RS00150125 10,900円	—	—
		右側	—	—	A-06769 68,400円	—	—	16051508 45,400円	16049308 40,900円	16099803 43,400円 (右、左兼用)	—	—	—	—	—
		左側	A-06725 57,200円	—	A-06753 68,400円	—	—	16051605 36,900円	16049405 43,400円	—	—	—	—	—	—
φ150	中央	—	—	—	—	—	16046308 45,400円	16039409 39,200円	—	必要ありません φ150ホースに直結します	—	—	—	—	
	右側	—	—	—	—	—	16051702 40,500円	16049502 43,400円	16102307 43,700円	—	—	—	—	—	
	左側	—	—	—	—	—	16051809 36,900円	16049609 39,200円	16102404 45,400円	—	—	—	—	—	

●集じん袋 (上)			●集じん袋 (下)			●窓付き集じん袋 (下) (集じん量が一目でわかります。)			●集じん上袋用吊り棒 (袋の垂れ下がり防止)		
部品番号	価格	適用モデル	部品番号	価格	適用モデル	部品番号	価格	適用モデル	部品番号	価格	適用モデル
RS00200045	10,200円	UB300/SP	RS00200040	9,000円	UB300/SP	RS00200050	10,000円	UB300/SP	RS00200046	13,900円	UB300/SP
RS00210037	18,400円	UB500	RS00210038	18,400円	UB500	RS00210045	19,200円	UB500	RS00210042	19,200円	UB500

*印は標準付属品です。()内のモデルは生産中止モデルです。

リチウム

充電式クリーナ

穴あけ
締付け

石工
穴あけ

曲切
断

集じん

充電式
クリーナ

研削
研磨

レーザー

カクハン
吊り下げ

エア

カンナ
木工機

溝切り
ホソ穴

発電・溶接
プラズマ等

チェーン
ソー

園芸

高圧洗浄
ポンプ

他充電製品
アクセサリ

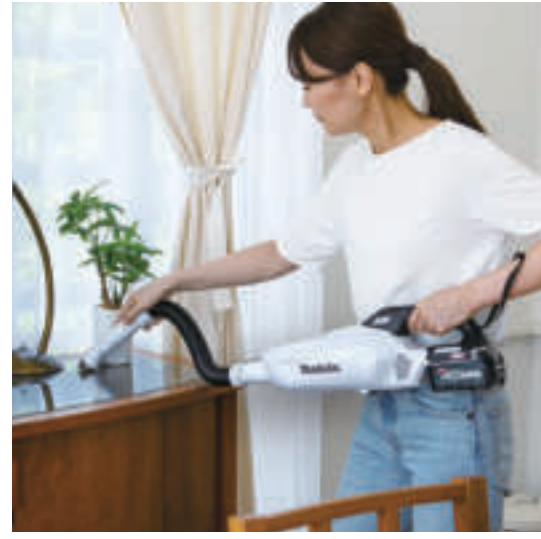

■ 充電式クリーナ プロ仕様が、さらに進化、圧倒的な吸引力と耐久性。



40Vmax 2.5Ah



40Vmax全モデル共通特長

BL MOTOR **125w** ※1
強力な吸引力の
ブラシレスモータ CL003Gは100W



低騒音を実現する
新・流路構造

[パワフルモード] [エコモード]
65dB(A) ※2 **54dB(A)** ※2

滑るような操作性

ノズル可動部の中心を後タイヤ軸上に配置、じゅうたん等への引っかかりを低減。



使いやすくなった
ワンタッチスイッチ
モードメモリ機能付



サイクロン
一体式

細かなゴミを遠心分離。
ゴミ捨てが簡単。



吸込仕事率※1
100/60/35/15w

使用時間※4
約16/25/40分/1時間20分

質量※3
1.8kg

4
モード



CL003GRDW 白/O オリーブ 55,400円
バッテリーBL4025・充電器DC40RA付

CL003GZW 白/O オリーブ 24,000円
バッテリー・充電器別売

紙パック式

ボタンを押せばフロント
カバーがオープン。
手軽にゴミ捨てが可能。



吸込仕事率※1
125/70/45/20w

使用時間※4
約16/25/40分/1時間20分

質量※3
1.7kg

4
モード



ロック付サイクロンアタッチメント付 19分(実用充電) 28分(フル充電)

CL002GRDCW 白/O オリーブ 56,100円
バッテリーBL4025・DC40RA付

CL002GZCW 白/O オリーブ 24,700円
バッテリー・充電器別売

ロック付サイクロンアタッチメントなし 19分(実用充電) 28分(フル充電)

CL002GRDW 白/O オリーブ 52,900円
バッテリーBL4025・DC40RA付

CL002GZW 白/O オリーブ 21,500円
バッテリー・充電器別売

カプセル式

ゴミ捨てはカプセル部をはずすだけ



吸込仕事率※1
125/70/45/20w

使用時間※4
約16/25/40分/1時間20分

質量※3
1.6kg

4
モード



ロック付サイクロンアタッチメント付 19分(実用充電) 28分(フル充電)

CL001GRDCW 白/O オリーブ 55,400円
バッテリーBL4025・DC40RA付

CL001GZCW 白/O オリーブ 24,000円
バッテリー・充電器別売

ロック付サイクロンアタッチメントなし 19分(実用充電) 28分(フル充電)

CL001GRDW 白/O オリーブ 52,200円
バッテリーBL4025・DC40RA付

CL001GZW 白/O オリーブ 20,800円
バッテリー・充電器別売

電圧	モデルNo.	集じん方法	スイッチ	集じん容量(mL)	吸込仕事率(W)※1,2	連続使用時間(min)[分]※4	質量(kg) (バッテリー含)※3	標準付属品	
40Vmax (直流36V)	CL003GRDW	サイクロン 一体式	ワンタッチ	250	パワフル: 100 強: 60 標準: 35 エコ: 15	パワフル: 約16分 強: 約25分 標準: 約40分 エコ: 約1時間20分	1.8	ノズル・ストレートパイプ・サッシ(すきま)ノズル 高機能フィルタEX	
	CL002GRDW	紙パック式	ワンタッチ	高機能ダストバッグ 500 紙パック 330	パワフル: 125 強: 70 標準: 45 エコ: 20			1.7	ノズル(すきま)ノズル 高機能フィルタEX 抗菌紙パック
	CL002GRDCW	紙パック式	ワンタッチ						ストレートパイプ ロック付サイクロンアタッチメント ストレートパイプ340
	CL001GRDW	カプセル式	ワンタッチ	730	1.6			ノズル サッシ(すきま)ノズル 高機能フィルタEX	
	CL001GRDCW	カプセル式	ワンタッチ					ストレートパイプ ロック付サイクロンアタッチメント ストレートパイプ340	

※1 測定条件: 各標準設定バッテリーの満充電時。 ※2 サイクロンアタッチメントを取り付けずに測定。 EN6284-1準拠。 ※3 ノズル・パイプ・ロック付サイクロンアタッチメント除く。

※4 数値は参考値です。 ※5 40Vmaxはバッテリー満充電時の電圧を表しています。

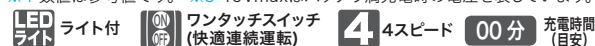

バッテリー・充電器に関してはP8, 22, 23を参照してください。

リチウム
六あけ
縮付け
ハッリ
石工六あけ
曲切斷
集じん
充電式
クリーナ
研削
磨削
レーザー
吊り下げ
カクハン
エア
カンナ
木工機
溝切り
ホソ穴
発電・溶接
プラグスマ
ソー
チエン
園芸
高圧洗浄
ポンプ
他充電製品
アクセサリ

05 充電式クリーナー

別販売品は P127 を参照

充電式クリーナー ハイパワー&更なる使いやすさ、リチウムイオンバッテリーシリーズ。

用途で選べる3種類
ゴミ捨て方法+スイッチタイプ

ブラシレスモータ搭載。圧倒的な吸引力と耐久性

18V 3.0Ah
BL1830B ※ライオンバッテリーは使用できません。



18Vのパワーで強力吸引

18V 3.0Ah
BL1830B ※ライオンバッテリーは使用できません。



紙パック式

新・フロントカバー採用

ボタンを押せばフロントカバーがオープン。手軽にゴミ捨てが可能。



そのまま捨てる紙パック(抗菌)10枚入

繰り返し使えるダストバッグ1枚入

ワンタッチスイッチ

「連続運転」に便利。持ち方を選ばず使える。



バッテリー切れお知らせ機能

残量が減るとLEDライトが点滅。



吸込仕事率
高機能ダストバッグ(標付)^{※1}
60/42/15w
ダストバッグ(別売品):65/48/17w

使用時間^{※2}
約**15/20/50**分

質量^{※3}
1.5kg



高輝度LEDライト

3モード

LEDライト

ロック付サイクロンアタッチメント付

CL282FDZCW
49,000円 17分(実用充電) 22分(フル充電)
バッテリーBL1830B・充電器DC18RF付

ロック付サイクロンアタッチメントなし

CL282FDRFW
45,800円 17分(実用充電) 22分(フル充電)
バッテリーBL1830B・充電器DC18RF付

CL282FDZCW
21,800円 バッテリー・充電器別売

CL282FDZ
18,600円 バッテリー・充電器別売

吸込仕事率
高機能ダストバッグ(標付)^{※1}
37/10w
ダストバッグ(別売品):42/15w

使用時間^{※2}
約**20/40**分

質量^{※3}
1.5kg



高輝度LEDライト

サイクロン対応

2モード

LEDライト

ロック付サイクロンアタッチメント付

CL182FDRFW
39,500円
バッテリーBL1830B・充電器DC18RC付 22分

ロック付サイクロンアタッチメントなし

CL182FDZ
12,300円
バッテリー・充電器別売

カプセル式

ゴミ捨てはカプセル部をはずすだけ。



スライド+トリガスイッチ

(スライドはCL280FDのみ)

こまめにON/OFFしたい時はトリガスイッチ、連続運転はスライドスイッチと使い分けが可能。



バッテリー切れお知らせ表示
残量が減るとLEDライトが点滅。(CL280FDのみ)

吸込仕事率
高機能フィルタEX(標付)^{※1}
45w
フィルタ(別売品):50w

使用時間^{※2}
約**20**分

質量^{※3}
1.4kg

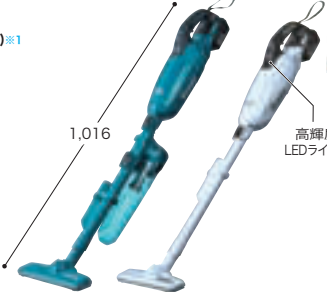

高輝度LEDライト

1モード

LEDライト

ロック付サイクロンアタッチメント付

CL280FDRFC青/FDFCW
47,200円 17分(実用充電) 22分(フル充電)
バッテリーBL1830B・充電器DC18RF付

ロック付サイクロンアタッチメントなし

CL280FDRF青/W
44,000円 17分(実用充電) 22分(フル充電)
バッテリーBL1830B・充電器DC18RF付

CL280FDZC青/W
20,000円 バッテリー・充電器別売

CL280FDZ青/W
16,800円 バッテリー・充電器別売

吸込仕事率
高機能フィルタEX(標付)^{※1}
37w
フィルタ(別売品):42w

使用時間^{※2}
約**20**分

質量^{※3}
1.4kg



高輝度LEDライト

サイクロン対応

1モード

LEDライト

ロック付サイクロンアタッチメント付

CL180FDRF青/W
37,700円
バッテリーBL1830B・充電器DC18RC付 22分

ロック付サイクロンアタッチメントなし

CL180FDZ青/W
10,500円
バッテリー・充電器別売

カプセル式

ゴミ捨てはカプセル部をはずすだけ。



ワンタッチスイッチ

「連続運転」に便利。持ち方を選ばず使える。



吸込仕事率
高機能フィルタEX(標付)^{※1}
60/42/15w
フィルタ(別売品):65/48/17w

使用時間^{※2}
約**15/20/50**分

質量^{※3}
1.4kg



高輝度LEDライト

3モード

LEDライト

ロック付サイクロンアタッチメント付

CL281FDRFC青/FDFCW
48,400円 17分(実用充電) 22分(フル充電)
バッテリーBL1830B・充電器DC18RF付

ロック付サイクロンアタッチメントなし

CL281FDRF青/W
45,200円 17分(実用充電) 22分(フル充電)
バッテリーBL1830B・充電器DC18RF付

CL281FDZC青/W
21,200円 バッテリー・充電器別売

CL281FDZ青/W
18,000円 バッテリー・充電器別売

吸込仕事率
高機能フィルタEX(標付)^{※1}
37/10w
フィルタ(別売品):42/15w

使用時間^{※2}
約**20/40**分

質量^{※3}
1.4kg



高輝度LEDライト

サイクロン対応

2モード

LEDライト

ロック付サイクロンアタッチメント付

CL181FDRF青/W
38,900円
バッテリーBL1830B・充電器DC18RC付 22分

ロック付サイクロンアタッチメントなし

CL181FDZ青/W
11,700円
バッテリー・充電器別売

電圧	モデルNo.	集じん方法	スイッチ	集じん容量(mL)	吸込仕事率W ^{※1}	連続使用時間(min)[分] ^{※2}	質量(kg)(バッテリー含む) ^{※3}	標準付属品
■18V スライド式 (3.0Ah)	CL282FDRFW	紙パック式	ワンタッチ	ダストバッグ500	パワフル:60 強:42 標準:15	パワフル:約15 強:約20 標準:約50	1.5	ノズル、サッシ(すきま)ノズル、抗菌紙パック(10枚)、高機能ダストバッグ、ストレートパイプ
	CL282FDZCW	紙パック式	ワンタッチ	紙パック330				ロック付サイクロンアタッチメント、ストレートパイプ340
	CL280FDRFW	カプセル式	トリガ+スライド	750	45	約20	1.4	ノズル、サッシ(すきま)ノズル、高機能フィルタEX、ストレートパイプ
	CL280FDZCW	カプセル式	トリガ+スライド					ロック付サイクロンアタッチメント、ストレートパイプ340
	CL281FDRFW	カプセル式	ワンタッチ	750	パワフル:60 強:42 標準:15	パワフル:約15 強:約20 標準:約50	1.4	ノズル、サッシ(すきま)ノズル、高機能フィルタEX、ストレートパイプ
	CL281FDZCW	カプセル式	ワンタッチ					ロック付サイクロンアタッチメント、ストレートパイプ340
	CL182FD	紙パック式	ワンタッチ	ダストバッグ500 紙パック330	強:37/標準:10	強:約20/標準:約40	1.5	抗菌紙パック(10枚)、ノズル、ストレートパイプ、サッシ(すきま)用ノズル、高機能ダストバッグ
	CL180FD	カプセル式	トリガ		37	約20	1.4	ノズル、ストレートパイプ
	CL181FD	カプセル式	ワンタッチ	650	強:37/標準:10	強:約20/標準:約40	1.4	サッシ(すきま)用ノズル、高機能フィルタ

LEDライト付 ワンタッチスイッチ(快適連続運転) トリガスイッチ(使いたい時にON/OFF) 3 3スピード 2 2スピード 00分 充電時間(目安) バッテリー、充電器に関してはP22、23、24を参照してください。

※1 測定条件:各標準設定バッテリーの満充電相当。 ※2 数値は参考値です。バッテリーの充電状態や作業条件により異なります。 ※3 バッテリー含む、ノズル・パイプ・ロック付きサイクロンアタッチメント除く。

充電式クリーナー

ハイパワー&軽量ボディ
14.4V 3.0Ah
 BL1430 ※ライオン/ソニーには使用できません

確かな吸引力と手軽さ「スライド式」
10.8V 1.5/4.0Ah
 BL1015/1040B

軽量&実用性重視のパワー
10.8V 1.3Ah
 BL1013

軽量ボディで快適作業
7.2V 1.5/1.0Ah
 BL0715/BL0710

吸込仕事率
 高機能ダストバッグ(標付)^{※1}
29/10w
 ダストバッグ(別売品):34/12w

使用時間^{※2}
約20/40分

質量^{※3}
1.4kg

高輝度LEDライト
 サイクロン対応
 2モード

CL142FDRFW 37,900円
 バッテリーBL1430 充電器DC18RC付 22分

CL142FDZW 12,100円
 バッテリー・充電器別売

吸込仕事率
 ダストバッグ(標付)^{※1}
32/20/5w

使用時間^{※2}
約10/12/25分

質量^{※3}
1.1kg

高輝度LEDライト
 サイクロン対応
 3モード

CL107FDSHW 21,700円
 バッテリーBL1015 充電器DC10SA付 22分

CL107FDZW 8,400円
 本体のみ バッテリー・充電器別売

吸込仕事率
 ダストバッグ(標付)^{※1}
14/5w

使用時間^{※2}
約13/21分

質量^{※3}
1.0kg

高輝度LEDライト
 サイクロン対応
 2モード

CL102DW 20,500円
 バッテリーBL1013 充電器DC10WA付 50分

CL102DZ 7,900円
 バッテリー・充電器別売

吸込仕事率
 ダストバッグ(標付)^{※1}
14/5w

使用時間^{※2}
 DSH 1.5Ah **約12/24分**
 DS 1.0Ah **約8/16分**

質量^{※3}
0.98kg

高輝度LEDライト
 サイクロン対応
 2モード

CL072DSH 17,300円
 バッテリーBL0715(1.5Ah) 充電器DC07SB付 30分

CL072DS 15,600円
 バッテリーBL0710(1.0Ah) 充電器DC07SA付 ※在庫僅少品 30分

CL072DZ 8,000円
 バッテリー・充電器別売

吸込仕事率
 高機能フィルタEX(標付)^{※1}
29w
 フィルタ(別売品):34w

使用時間^{※2}
約20分

質量^{※3}
1.3kg

高輝度LEDライト
 サイクロン対応
 1モード

CL140FDRFW 36,100円
 バッテリーBL1430 充電器DC18RC付 22分

CL140FDZW 10,300円
 バッテリー・充電器別売

吸込仕事率
 フィルタ(標付)^{※1}
19w

使用時間^{※2}
約16分

質量^{※3}
0.98kg

高輝度LEDライト
 サイクロン対応
 1モード

CL106FDSHW 19,800円
 バッテリーBL1015 充電器DC10SA付 22分

CL106FDZW 6,500円
 本体のみ バッテリー・充電器別売

吸込仕事率
 フィルタ(標付)^{※1}
14w

使用時間^{※2}
約12分

質量^{※3}
0.88kg

高輝度LEDライト
 サイクロン対応
 1モード

CL100DW 18,700円
 バッテリーBL1013 充電器DC10WA付 50分

CL100DZ 6,100円
 バッテリー・充電器別売

吸込仕事率
 フィルタ(標付)^{※1}
14w

使用時間^{※2}
約12分

質量^{※3}
0.81kg

高輝度LEDライト
 サイクロン対応
 1モード

CL070DSH 15,500円
 バッテリーBL0715(1.5Ah) 充電器DC07SB付 30分

CL070DZ 6,200円
 バッテリー・充電器別売

吸込仕事率
 高機能フィルタEX(標付)^{※1}
29/10w
 フィルタ(別売品):34/12w

使用時間^{※2}
約20/40分

質量^{※3}
1.3kg

高輝度LEDライト
 サイクロン対応
 2モード

CL141FDRFW 37,300円
 バッテリーBL1430・充電器DC18RC付 22分

CL141FDZW 11,500円
 バッテリー・充電器別売

吸込仕事率 フィルタ(標付)^{※1}
30/20/5w

使用時間^{※2}
 4.0Ah **約26/31分/1時間5分**
 1.5Ah **約10/12/25分**

質量^{※3}
1.0kg

高輝度LEDライト
 サイクロン対応
 3モード

CL108FDSMW 25,900円
 バッテリーBL1040B・充電器DC10SA付 60分

CL108FDSHW 21,000円
 バッテリーBL1015・充電器DC10SA付 22分

CL108FDZW 7,700円
 本体のみ バッテリー・充電器別売

共通特長

パワフル吸引
 プロ用充電工具の
 ハイパワーモータを搭載。

高輝度LEDライト

[CL282FD/280FD/281FD/182FD/180FD/181FD/142FD/140FD/141FD/107FD/106FD/108FD]

バッテリー切れ お知らせランプ

[CL182FD/142FD/107FD/108FD]

電圧	モデル No.	集じん方法	スイッチ	集じん容量 (mL)	連続使用時間 (min) [分] ^{※2}	旧基準の ^{※4} 吸込仕事率 (W)	質量 (kg) ^{※3}	標準付属品
■14.4V スライド式 (3.0Ah)	CL142FD	紙バック式	ワンタッチ	ダストバッグ500 紙バック330	強:約20/標準:約40	—	1.4	抗菌紙バック(10枚)、ノズル、ストレートパイプ サッシ(すきま)用ノズル、高機能ダストバッグ
	CL140FD	カプセル式	トリガ	650	約20	—	1.3	ノズル、ストレートパイプ サッシ(すきま)用ノズル、高機能フィルタ
	CL141FD	カプセル式	ワンタッチ	650	強:約20/標準:約40	—	1.3	ノズル、ストレートパイプ サッシ(すきま)用ノズル、高機能フィルタ
■10.8V スライド式 (1.5/4.0Ah)	CL107FD	紙バック式	ワンタッチ	ダストバッグ500 紙バック330	パワフル:約10/強:約12/標準:約25	—	1.1	抗菌紙バック(10枚)、ノズル、ストレートパイプ サッシ(すきま)用ノズル、ダストバッグ
	CL106FD	カプセル式	トリガ	600	約16	—	0.98	プレフィルタ、ノズル、フィルタ ストレートパイプ サッシ(すきま)用ノズル
	CL108FDSMW CL108FDSHW	カプセル式	ワンタッチ	600	パワフル:約26/強:約31/標準:約1時間5分 パワフル:約10/強:約12/標準:約25	—	1.1 1.0	プレフィルタ、ノズル、フィルタ、ストレートパイプ サッシ(すきま)用ノズル
■10.8V 差込式 (1.3Ah)	CL102D	紙バック式	ワンタッチ	ダストバッグ500 紙バック330	強:約13/標準:約21	強:14/標準:6	1.0	抗菌紙バック(10枚)、ノズル、ストレートパイプ サッシ(すきま)用ノズル、ダストバッグ
	CL100D	カプセル式	トリガ	600	約12	14	0.88	プレフィルタ、ノズル、フィルタ、ストレートパイプ サッシ(すきま)用ノズル
■7.2V 差込式 (1.0/1.5Ah)	CL072D	紙バック式	ワンタッチ	ダストバッグ500 紙バック330	強/標準 DS:約8/約16 DSH:約12/約24	強:14/標準:6	DS:0.98/DSH:0.99	抗菌紙バック(10枚)、ノズル、ストレートパイプ サッシ(すきま)用ノズル、ダストバッグ
	CL070D	カプセル式	トリガ	600	約12	14	DS:0.81/DSH:0.82	プレフィルタ、ノズル、フィルタ、ストレートパイプ サッシ(すきま)用ノズル

※1 測定条件:各標準設定バッテリーの満充電相当。 ※2 数値は参考値です。バッテリーの充電状態や作業条件により異なります。 ※3 バッテリー含む、ノズル・パイプ除く。 ※4 測定条件:各標準設定バッテリーの定格電圧相当。

リチウム
 縮み付け
 ハッリ
 石工穴あけ
 曲切
 げ断
 集じん
 充電式
 クリーナ
 研研
 磨削
 レーザ
 ー
 吊り下
 げハン
 エア
 カンナ
 木工機
 溝切り
 ホソ穴
 発電・溶
 プラスマ
 等
 ソチエ
 ン
 園芸
 高圧洗
 ポンプ
 浄
 他充電製
 品アクセ
 セサリ

リチウム
穴あけ
締付け
石工穴あけ
曲切
集じん
充電式
クリーナー
研磨
レーザー
カクハン
吊り下げ
エア
カンナ
木工機
溝切り
ホゾ穴
発電・溶接
プラズマ等
ソー
チェン
園芸
高圧洗浄
ポンプ
他充電製品
アクセサリー

充電式クリーナ リチウムイオンバッテリー「内蔵」パワフルコードレス

確かな吸引力と手軽さ。バッテリー内蔵式 10.8V



紙パック式+ワンタッチスイッチ

10.8V **2.0Ah**
内蔵式 リチウム

吸込仕事率 ダストバッグ(標付)^{※1}
35/20/5w

使用時間^{※2}
約**10/16/50**分

質量^{※3}
1.0kg

■2.0Ahリチウムバッテリー内蔵
■ワンタッチスイッチ
■LEDライト



CL115FDW
16,500円 約240分

充電器DC1001付

カプセル式+トリガスイッチ

10.8V **2.0Ah**
内蔵式 リチウム

吸込仕事率 フィルタ(標付)^{※1}
21w

使用時間^{※2}
約**15**分

質量^{※3}
0.93kg

■2.0Ahリチウムバッテリー内蔵
■トリガスイッチ
■バッテリー切お知らせランプ



CL116DW
14,700円 約240分

充電器DC1001付

紙パック式+ワンタッチスイッチ

10.8V **1.3Ah**
内蔵式 リチウム

吸込仕事率 ダストバッグ(標付)^{※1}
23/14/5w

使用時間^{※2}
約**8/12/23**分

質量^{※3}
1.0kg

■紙パック対応



CL105DWN
15,600円 約180分

充電器DC1001付

カプセル式+トリガスイッチ

10.8V **1.3Ah**
内蔵式 リチウム

吸込仕事率 フィルタ(標付)^{※1}
21w

使用時間^{※2}
約**10**分

質量^{※3}
0.93kg

■紙パック対応



CL110DW
13,200円 約180分

充電器DC1001付

充電式サイクロンクリーナ

18V **Li-ion**

吸込仕事率^{※1}
75/25w

使用時間^{※2}
約**35分/1時間17分**

質量^{※3}
3.8kg

■遠心分離サイクロン
■プラスシスモータ搭載
充実の作業量と軽量化

(ライトバッテリーは使用できません)

CL501DZ
47,400円

バッテリー・充電器別売

集じん方法	モデルNo.	電源	集じん容量(mL)	連続使用時間(min) [分] ^{※2}	旧基準の ^{※4} 吸込仕事率(W)	質量(バッテリー含)(kg)	標準付属品
紙パック式	CL115FD	■直流10.8V-2.0Ah	500	パワフル:約10/強:約16/標準:約50	—	1.0	紙パック(10枚)・ダストバッグ・ノズル ストレートパイプ・サッシ(すきま)用ノズル
カプセル式	CL116D	■直流10.8V-2.0Ah	560	約15	—	0.93	プレフィルタ・フィルタ・フロアカーベットの ストレートパイプ・サッシ(すきま)用ノズル
紙パック式	CL105DN	■直流10.8V-1.3Ah	ダストバッグ 500	パワフル:約8/強:約12/標準:約23	パワフル:20/ 強:14/標準:5	1.0	フロアカーベットのノズル・紙パック(10枚)・ダストバッグ ノズル・ストレートパイプ・サッシ(すきま)用ノズル
	CL105D	■直流10.8V-1.3Ah	紙パック 330	パワフル:約7/強:約10/標準:約20	—	1.0	紙パック(10枚)・ダストバッグ・ノズル ストレートパイプ・サッシ(すきま)用ノズル
カプセル式	CL110D	■直流10.8V-1.3Ah	560	約10	—	0.93	プレフィルタ・フィルタ・フロアカーベットの ストレートパイプ・サッシ(すきま)用ノズル
サイクロン	CL501DZ	■直流18V 1.5~6.0Ah	250	BL1860B 使用時 強:約35 標準:約1時間17分	—	3.8	ノズル・ホース・ホースフック・クリーニングブラシ サッシ(すきま)用ノズル・ショルダーベルト・ズームパイプ

※1 測定条件:各標準設定のバッテリーの満充電相当。 ※2 数値は参考値です。バッテリーの充電状態や作業条件により異なります。 ※3 質量はバッテリー含む、ノズル・パイプ除く。
※4 測定条件:各標準設定のバッテリーの定格電圧相当。 バッテリー、充電器に関してはP22・23を参照してください。

コンボキット お家をキレイに

■充電式ブロワ+充電式クリーナ
お掃除コンボキット

製品の動画が
ご覧になれます。

CK1013 29,000円

充電式クリーナCL107FD・充電式ブロワUB100D
バッテリーBL1015(1本)・充電器DC10SA
クリーナ用ソフトバッグ・ブロワ用ダストバッグ

充電式クリーナ「車内」の隅々まで、快適キレイ

■紙パック・ワンタッチスイッチ式

標準付属品
マットノズル120 シートノズル120
ラバーノズル330 ソフトブラシ360
フロワ アタッチメント

吸込仕事率
ダストバッグ(標付)^{※1} **38/23/5w** (パワフル/強/標準)

18V 3.0Ah

CL184DRF 42,500円
バッテリーBL1830B
充電器DC18RF・ソフトバッグ付
17分(実用充電)
22分(フル充電)

CL184DZ 17,100円
ソフトバッグ付/バッテリー・充電器別売

吸込仕事率
ダストバッグ(標付)^{※1} **28/19/5w** (パワフル/強/標準)

10.8V スライド式
バッテリーBL1015・充電器DC10SA
ソフトバッグ付

CL121DSH 27,900円
22分

CL121DZ 14,600円
ソフトバッグ付/バッテリー・充電器別売

電圧	モデルNo.	集じん方法	スイッチ	集じん容量(mL)	連続使用時間(min) [分] ^{※2}	質量(kg) ^{※3}	標準付属品
18V スライド式 (3.0Ah)	CL184D	紙パック式	ワンタッチ	ダストバッグ500 紙パック330	パワフル:約20/強:約30 標準:約1時間20分	2.0	シートノズル120, マットノズル120 ラバーノズル330, ソフトブラシ360 フロワアタッチメント, ダストバッグ 抗菌紙パック(10枚)・ショルダーベルト
10.8V スライド式 (1.5Ah)	CL121D	紙パック式	ワンタッチ	ダストバッグ500 紙パック330	パワフル:約10/強:約12/標準:約25	1.6	

LEDライト付 (ワンタッチスイッチ (快適連続運転) スライドスイッチ (連続運転) トリガスイッチ (使いたい時に ON/OFF) 2 2スピード 3 3スピード V 無段変速 ボリ袋 使用可能 00分 充電時間 (目安))

リチウム
六あけ
石工六あけ
曲切斷
集じん
充電式
クリーナ
研磨削
レーザ
吊り下げ
エ
ア
木工機
溝切り
ホソ穴
発電・溶接
ブラスマ
ソー
エン
園芸
高圧洗浄
他充電製品
アクセサリ

対応機種

サイクロンを選ぶ

パイプを選ぶ

カプセル集じんタイプ
適用モデル
CL001G
CL280/281FD
CL180/181FD
CL140/141FD

カプセル式がサイクロン一体式に。
[サイクロンユニット]
集じん容量 250mL
質量 0.39kg
高機能フィルタEX付
標準小売価格 5,000円(税別)

CL003GRDW/O標準付属品

オリーブ 部品番号 A-74516
スノーホワイト 部品番号 A-74500
ブルー 部品番号 A-74522

ストレートパイプ340
[ロック付用] [ショートサイズ]

オリーブ 部品番号 413757-8
スノーホワイト 部品番号 459481-9
ブルー 部品番号 412474-7

標準小売価格 370円(税別)
サイクロンアタッチメント装着時に併用する事で変わらない本機長さで使用可能

パイプロックタイプ
適用モデル
CL001/002G
CL280/281/282FD
CL115FD/116FD

[ロック付ショートサイクロンアタッチメント]
集じん容量 250mL
質量 0.28kg
標準小売価格 3,500円(税別)

オリーブ 部品番号 A-72431
スノーホワイト 部品番号 A-72453
ブルー 部品番号 A-72447

標準付属品(GRDCW/O)
ストレートパイプ
[ロック付用] [通常サイズ]

オリーブ 部品番号 413666-1
スノーホワイト 部品番号 459353-8
標準小売価格 320円
標準小売価格 370円

パイプロック非対応タイプ
適用モデル
CL180/181/182FD
CL140/141/142FD
CL106/108/107FD
CL105DN/105D/110D

[ロック付サイクロンアタッチメント]
集じん容量 400mL
質量 0.36kg
標準小売価格 3,700円(税別)

オリーブ 部品番号 A-72481
スノーホワイト 部品番号 A-72687
ブルー 部品番号 A-70063
スノーホワイト 部品番号 A-68856

ストレートパイプ320
[ロックなし用] [ショートサイズ]

スノーホワイト 部品番号 459246-9
ブルー 部品番号 412509-4
標準小売価格 270円
標準小売価格 400円

サイクロンアタッチメント装着時に併用する事で通常サイズのパイプと変わらない本機長さで使用可能

●バッテリーアダプタ
クリーナ専用Li-ion18V専用
コード長さ1m
バッテリーを分離し、腕の負担を軽減「快通」に連続清掃

【対応バッテリー】
BL1860B・BL1850B
BL1840・BL1830B
BL1820B・BL1815N

BAP18C A-69870 5,900円

●クリーナ用ソフトバッグ
■クリーナ本体、バッテリー、充電器、アクセサリ等をこれ1つで収納。
■ショルダーベルト付。

A-67153 3,400円

[サイズ] H190×L600×W210mm
※写真のクリーナ等は別販売品です。

先端アタッチメント	カラー	部品番号	価格	適用モデル
切替ノズル(クリーナ用) フロア清掃とじゅうたん清掃の切替機能付。 (7.2V/9.6V/10.8V除く)	ブルー	A-66232	2,700円	充電式 クリーナ 全機種 VC261D VC660D ※CL501D (CL500D) 除く
	スノーホワイト	A-61335		
フロア・カーペットノズル 滑りやすい操作性の新構造ノズル。 先端部と中間部に毛取りブラシを採用。	スノーホワイト	A-73019	2,000円	
	オリーブ	A-73025		
フロア・カーペットノズル 先端部と中間部に毛取りブラシを採用。	ブルー	A-66248	1,900円	
	アイボリー	A-59922		
	レッド	A-59938		
	ピンク	A-61282		
	スノーホワイト	A-59950		
じゅうたん用ノズル じゅうたんについた糸くずや髪の毛を取るのに便利です。	アイボリー	A-37546	1,200円	
	レッド	A-52504		
	ブルー	A-67038		
シートノズル 車内のシート清掃に。毛取りブラシ付。	スノーホワイト	A-67022	1,100円	
	アイボリー	A-67044		
	レッド	A-67050		
	ピンク	A-67066		
	オリーブ	A-72506		
	ブルー	A-66254		
棚ブラシ 障子の棧や棚の上の掃除が手軽にできます。	スノーホワイト	A-65931	850円	
	アイボリー	A-37552		
	レッド	A-52510		
	ピンク	A-61298		
	オリーブ	A-72285		
フレキシブルホース 柔軟性に優れ、車内の狭い場所の掃除に便利です。	ブルー	A-66260	650円	
	スノーホワイト	A-65925		
	アイボリー	A-37568		
	レッド	A-52526		
	ピンク	A-61307		
	オリーブ	A-72512		
ラウンドブラシ ヘッドが動きます。	ブルー	A-66276	950円	
	スノーホワイト	A-65947		
	アイボリー	A-37471		
	レッド	A-52532		
	ピンク	A-61313		
	オリーブ	A-72279		
シートノズル120 車内のシートの清掃に。毛取りブラシ付。 サイドブラシで溝のゴミも掻き出し可能。	ブルー	A-68828	850円	
マットノズル120 フロアマットの清掃に 先端の突起がマットの毛を掻き分ける。	ブルー	A-68834	700円	
ソフトブラシ360 ダッシュボードやエアコン吹き出し口の清掃に 先端ブラシは角度変更可能。	ブルー	A-68812	1,100円	
ブラシノズル ※ 衣類に付着した花粉等の吸い込みにより便利 ※ご使用の際はフレキシブルホースを併用ください。※花粉の捕集時は抗菌紙パック、 高機能ダストパック高機能フィルタEX、HEPAフィルタをご使用ください。		A-71205	1,900円	
ロック付クリーナ用伸縮フレキシブルホース そのままでも掃除しやすい「斜めカット」	スノーホワイト	A-70362	1,900円	
	黒	A-72497		
ラバーノズル330 ドアポケット内等の清掃に ラバー製なので傷付きにくい。	グレー	A-68840	1,600円	

消耗品	部品番号	価格	適用モデル
サイクロン一体式用			
高機能フィルタEX サイクロンユニット標準付属品	NEW A-74441	1,000円	CL003G
HEPAフィルタ	NEW A-74457	2,000円	
抗菌紙パック(10枚入り) 抗菌仕様で衛生的。	A-48511	600円	CL002G CL072D/102D CL105D/107FD CL115FD CL121D CL142FD/182FD CL184D CL282FD (4076D/4093D) (4072D/4073D)
ダストバッグ(1枚入り) 不織布のため繰り返し使えます。	A-43957	170円	CL142FD/182FD CL184D CL282FD (4076D/4093D) (4072D/4073D)
高機能ダストバッグ(1枚入り) 捕集効率がさらに向上。	NEW A-74295	1,000円	CL002G
	A-58257	1,000円	CL282FD・(4093D)
バルブステーコンプリート スポンジ付きで高い密閉性。	142650-6	340円	CL072D/102D/105D CL107FD/115FD CL121D/184D CL142FD/182FD (4076D)
	140K08-9	300円	CL002G CL282FD
フィルタ プレフィルタで取りきれなかったチリをキャッチ。	1枚入 A-43963	100円	CL001G/070D CL100D/110D/106FD CL108FD/116D CL140FD/141FD CL180FD/181FD CL280FD/281FD (4070D/4071D)
	10枚入 A-50728	1,000円	
プレフィルタ 粗いゴミ用。 フィルタの上にかぶせて使用。	A-43979	700円	(4070D) (4071D)
	A-50463	700円	CL001G CL070D CL100D CL106FD CL108FD CL110D CL116D CL140FD CL141FD CL180FD CL181FD CL280FD CL281FD
高機能フィルタ 捕集効率がさらに向上。	A-58207	800円	
高機能フィルタEX 捕集効率がさらに向上。形状を安定させるフレーム付。	A-68971	900円	
HEPAフィルタ 0.3~1μm粉じんを99.97%捕集。	A-68965	800円	

※ご使用の際はカプセル式用の高機能フィルタEX、もしくはプレフィルタを併用ください。

リチウム
穴あけ
締付け
ハツリ
石工穴あけ
曲げ
切断
集じん
充電式
クリーナー
研磨
研削
レーザー
吊り下げ
カクハン
エア
カンナ
木工機
溝切り
ホソ穴
発電・溶接
プラズマ等
ソー
チェン
園芸
高圧洗浄
ポンプ
他充電製品
アクセサリ

05 研削・研磨

充電式ディスクグラインダ

40Vmax

Li-ion

XGT Next Generation Technology

高速回転かつ 重負荷作業に強い

40Vmax 充電式ディスクグラインダシリーズ

- 4.0 Ah** バッテリBL4040×2本 充電器DC40RA・ケース付 31分(実用充電) 45分(フル充電)
- 2.5 Ah** バッテリBL4025×2本 充電器DC40RA・ケース付 19分(実用充電) 28分(フル充電)
- 本体のみ** バッテリ・充電器 ケース別売



製品の動画が
ご覧になれます。

ワンタッチで先端工具着脱

X-LOCK



X-LOCK 動画

パドルスイッチ+ブレーキ付「離せば止まる」

100mm

4.0 Ah GA045GRMX

100,300円

本体のみ GA045GZ

39,800円

125mm

4.0 Ah GA047GRMX

103,500円

本体のみ GA047GZ

43,000円

- 締め過ぎ緩みを低減
- 間違えない先端工具取付
- 取付音による確認で安心
- フラットな角度で研削可能

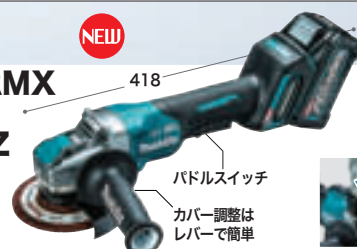

無線連動集じん対応

ワイヤレスユニット別売



AWS

Auto-start Wireless System

充電工具のスイッチONで
集じん機も起動。
連動集んで作業環境クリーン。



※写真の集じん機、ホース、集じんカバー、ダイヤモンド
ホイールは別販売品です。

ワイヤレスユニット [別販売品]



部品番号 A-66151
標準小売価格 5,000円

スライドスイッチ+ブレーキ付

100mm

4.0 Ah GA017GRMX

92,900円

本体のみ GA017GZ

32,400円



パドルスイッチ+ブレーキ付「離せば止まる」

100mm

4.0 Ah GA019GRMX

94,500円

本体のみ GA019GZ

34,100円



125mm

4.0 Ah GA018GRMX

96,200円

本体のみ GA018GZ

35,700円



125mm

4.0 Ah GA020GRMX

97,800円

本体のみ GA020GZ

37,300円

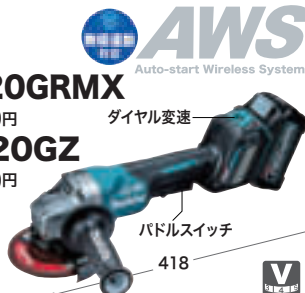

パドルスイッチ+ブレーキ付「離せば止まる」

180mm

48mm ※3
最大切込深さ

4.0 Ah GA037GRMX

102,400円

本体のみ GA037GZ

42,000円

■ 深切り、広範囲の研削に



製品の動画が
ご覧になれます。

40Vmax 充電式ディスクグラインダ 共通特長

BL ハイパワー
ブラシレスモータ搭載

切断スピード^{※1} 100mm、125mmタイプ

約**40%アップ**
※1 当社AC機比

150mmは約10%、180mmは約35%アップ

重負荷連続作業量 約**2倍**^{※2}

バッテリー状態に応じて、工具とバッテリー間の給電制御を最適化。
※2 切込み深さ20mm時(当社18V機比)

防水保護等級^{※4}

IPX6 本体 防水

IP56 バッテリー 防じん・防水

防滴・防じん **APT**
ADVANCED PROTECTOR TECHNOLOGY

キックバックによる反動低減

AFT
Active Feedback sensing Technology

△注意：本機能はキックバックそのものを防止するものではありません。



ダイヤル変速【無段変速】

作業に合わせて回転数が選べる
※GA017G、018G、019G、020Gのみ。

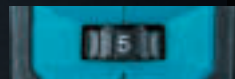

Li-ion

再起動防止
ソフトスタート
過負荷発熱保護

GA033G GA034G除く

BL 4025 BL 4040 BL 4050F PDC 01 PDC 1200

GA033G GA034G除く
◎推奨 ○使用可能

スライドスイッチ+ブレーキ付

100mm

2.5 Ah **GA001GRDX** 79,000円
GA001GZ 30,600円

本体のみ

スライドスイッチ

391

125mm

2.5 Ah **GA002GRDX** 82,200円
GA002GZ 33,900円

本体のみ

スライドスイッチ

391

150mm **41mm** ^{※3}
最大切込深さ

4.0 Ah **GA033GRMX** 97,600円
GA033GZ 37,100円

本体のみ

スライドスイッチ

403

パドルスイッチ+ブレーキ付「離せば止まる」

100mm

2.5 Ah **GA009GRDX** 80,600円
GA009GZ 32,200円

本体のみ

パドルスイッチ

391

125mm

2.5 Ah **GA010GRDX** 83,900円
GA010GZ 35,500円

本体のみ

パドルスイッチ

391

150mm **41mm** ^{※3}
最大切込深さ

4.0 Ah **GA034GRMX** 99,200円
GA034GZ 38,700円

本体のみ

パドルスイッチ

403

別販売品



ダイヤモンドホイールはP261~263
切断砥石はP269を参照

別販売品はP137~140を参照

モデル No.	研削砥石寸法(mm)			回転数 (min ⁻¹)/[回転/分]	電源 (V)	1充電あたりの作業量(目安) ^{※6} コンクリートの筋付け		質量(kg) (バッテリー含)	標準付属品		
	外径	厚さ (取付可能 砥石厚さ3~6)	内径			約21.6m (切込み深さ10mm)	約21m 約11.9m (切込み深さ10mm) (切込み深さ20mm)				
GA045G	100	6	22.23	8,500	直流36 (40Vmax) ^{※5}	約21.6m 約11.9m (切込み深さ10mm) (切込み深さ20mm)		3.1	研削砥石36P・サイドグリップ		
GA047G	125	6	22.23								
GA017G	100	6 (取付可能 砥石厚さ3~6)	15	3,000	直流36 (40Vmax) ^{※5}	約21m 約11.9m (切込み深さ10mm) (切込み深さ20mm)		3.0	研削砥石36P・ロックナットレンチ20(782401-1) サイドグリップ(GA019Gのみ)		
GA019G			22							8,500	
GA018G GA020G			22								
GA037G	180	6 (取付可能 砥石厚さ3~6)	22	6,600	直流36 (40Vmax) ^{※5}	約4m (切込み深さ30mm)	振動3軸合成値(m/s ²) ^{※7} 5.0(グラインダ) <2.5(サンディング)	4.5	ロックナットレンチ35(782407-9)・サイドグリップ インナフランジ42CB(180mmダイヤモンドホイール用集じんカバー装着時)		
GA001G	100	6 (取付可能 砥石厚さ3~6)	15	8,500	直流36 (40Vmax) ^{※5}	約13.4m 約7.2m (切込み深さ10mm) (切込み深さ20mm)		2.6	研削砥石36P・ロックナットレンチ20(782401-1) サイドグリップ(GA009Gのみ)		
GA009G										22	
GA002G											8,500
GA010G											
GA033G	150	6 (取付可能 砥石厚さ3~6)	22	8,500	直流36 (40Vmax) ^{※5}	約5m (切込み深さ30mm)		3.2	オフセット研削砥石・ロックナットレンチ・サイドグリップ		
GA034G										3.2	

※3 一回の切込量は30mm以下にし、二回以上に分けて切断してください。 ※4 製品は粉じんや水による影響を受けにくいように設計されていますが、故障しないことを保証するものではありません。バッテリーを装着した場合は、本体側の保護等級に準じます。
※5 40Vmaxは満充電時のバッテリー電圧を表しています。 ※6 数値は参考値です。バッテリーの充電状態や作業条件により異なります。 ※7 ENG0745-2-3 規格に基づき測定

電子制御 プレーキ付 集じん機に接続できます。詳しくはP116を参照ください。 ケース付 00分 充電時間(目安) バッテリー、充電器に関してはP8、22、23を参照してください。

リチウム
穴あけ
締付け
石工穴あけ
ハツリ
切断
曲げ
集じん
充電式
クリーナー
研磨
レーザー
カクハン
吊り下げ
エア
木工機
溝切り
ホソ穴
発電・溶接
プラズマ等
ソー
チェン
園芸
高圧洗浄
ポンプ
他充電製品
アクセサリ

05 研削・研磨

18V 充電式ディスクグラインダ

AC機並みのハイパワー

18V 
充電式ディスク
グラインダシリーズ

18V 充電式ディスクグラインダ 共通特長

 **Hi-Power** ハイパワー
 **Auto-Shift** 負荷に応じて自動変速
 **AWS** ワイヤレスユニット別売
 **Kickback** キックバックによる反動低減
 **Waterproof** 防滴・防じん
 **Restart** 再起動防止
 **Soft Start** ソフトスタート
 **Overheat Protection** 過負荷発熱保護

ワンタッチで先端工具着脱

X-LOCK 



X-LOCK 動画 

パドルスイッチ+ブレーキ付「離せば止まる」

100mm
充電器DC18RF・ケース付 27分(実用充電)/40分(フル充電)
6.0 Ah GA420DRGX 85,600円
バッテリー BL1860B×2本
GA420DZ 36,600円
本体のみ
バッテリー、充電器、ケース別売

125mm
充電器DC18RF・ケース付 27分(実用充電)/40分(フル充電)
6.0 Ah GA520DRGX 88,800円
バッテリー BL1860B×2本
GA520DZ 39,800円
本体のみ
バッテリー、充電器、ケース別売



無線連動  + 変速ダイヤル付

スライドスイッチ

100mm 充電器DC18RF・ケース付 27分(実用充電)/40分(フル充電)
6.0 Ah GA412DRGX 78,200円
バッテリー BL1860B×2本
GA412DZ 29,200円
本体のみ
バッテリー、充電器、ケース別売



パドルスイッチ+ブレーキ付「離せば止まる」

100mm 充電器DC18RF・ケース付 27分(実用充電)/40分(フル充電)
6.0 Ah GA418DRGX 79,900円
バッテリー BL1860B×2本
GA418DZ 30,800円
本体のみ
バッテリー、充電器、ケース別売

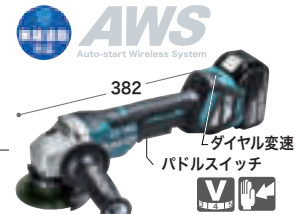

125mm 充電器DC18RF・ケース付 27分(実用充電)/40分(フル充電)
6.0 Ah GA512DRGX 81,500円
バッテリー BL1860B×2本
GA512DRG 59,400円
バッテリー BL1860B ※在庫僅少品(DRG)
GA512DZ 32,400円
本体のみ
バッテリー、充電器、ケース別売



125mm 充電器DC18RF・ケース付 27分(実用充電)/40分(フル充電)
6.0 Ah GA518DRGX 83,100円
バッテリー BL1860B×2本
GA518DRG 60,900円
バッテリー BL1860B ※在庫僅少品(DRG)
GA518DZ 34,100円
本体のみ
バッテリー、充電器、ケース別売



シンプル機能タイプ

スライドスイッチ

100mm 充電器DC18RF・ケース付 27分(実用充電)/40分(フル充電)
6.0 Ah GA404DRGXN 76,400円
バッテリー BL1860B×2本
GA404DZN 27,400円
本体のみ
バッテリー、充電器、ケース別売



パドルスイッチ+ブレーキ付「離せば止まる」

100mm 充電器DC18RF・ケース付 27分(実用充電)/40分(フル充電)
6.0 Ah GA408DRGX 78,000円
バッテリー BL1860B×2本
GA408DZ 29,000円
本体のみ
バッテリー、充電器、ケース別売

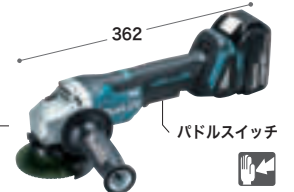

125mm 充電器DC18RF・ケース付 27分(実用充電)/40分(フル充電)
6.0 Ah GA504DRGXN 79,600円
バッテリー BL1860B×2本
GA504DZN 30,600円
本体のみ
バッテリー、充電器、ケース別売



125mm 充電器DC18RF・ケース付 27分(実用充電)/40分(フル充電)
6.0 Ah GA508DRGX 81,300円
バッテリー BL1860B×2本
GA508DRG 62,200円
バッテリー BL1860B ※在庫僅少品(DRG)
GA508DZ 32,200円
本体のみ
バッテリー、充電器、ケース別売

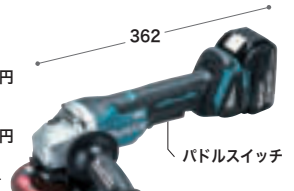

モデル No.	研削砥石寸法(mm)			回転数 (min ⁻¹)[回転/分]	電源 (V)	1充電作業量(目安) ^{※1} コンクリートの筋付け(切込み深さ10mm)	質量(kg) (バッテリー含)	標準付属品
	外径	厚さ (取付可能 砥石厚さ3.5~6)	内径					
GA420D	100	6	22.23	8,500	直流 18	約16.8m	2.5	研削砥石36P・サイドグリップ
GA520D	125	6						
GA412D	100	6 (取付可能 砥石厚さ3~6)	15	3,000~	直流 18	約16.8m	2.4	研削砥石36P・ロックナットレンチ20(782401-1)
GA418D				8,500				
GA404D	100	6 (取付可能 砥石厚さ3~6)	15	8,500	直流 18	約16.8m	2.3	研削砥石36P・ロックナットレンチ20(782401-1)
GA408D				8,500				
GA512D	125	6 (取付可能 砥石厚さ3~6)	22	3,000~	直流 18	約16.8m	2.6	研削砥石36P・サイドグリップ・ロックナットレンチ35(782407-9)
GA518D				8,500				
GA504D	125	6 (取付可能 砥石厚さ3~6)	22	8,500	直流 18	約16.8m	2.5	研削砥石36P・ロックナットレンチ35(782407-9)
GA508D				8,500				

18V×2=36V 充電式ディスクグラインダ 40mmアングル鋼を一発切断、負荷に合わせて「自動変速」



※火花の出る切断・研削作業では集じん機を接続しないでください。作業の集じん機、ダイヤモンドホイール用集じんカバー、ダイヤモンドホイールは別販売品です。GA700Dは「無線連動」非対応。

18V + 18V 36V **AWS** Auto-start Wireless System
180mm **Li-ion**
パドルスイッチ 499
砥石別売

18V + 18V 36V **Li-ion**
パドルスイッチ 499
砥石別売

AC機同等のハイパワー
※当社比
ハイパワー プラシレス モータ搭載
負荷に応じて自動変速
AFT キックバックによる反動低減
APT 防滴・防じん
ソフトスタート ■再起動防止 ■過負荷保護 ■発熱保護

充電器 DC18RD・ケース付 / ワイヤレスユニット別売
6.0 Ah GA701DPG2 105,800円
バッテリーBL1860B×2本 55分(2本同時)
GA701DZ 43,200円
本体のみ 43,200円
※18Vバッテリー1本での使用はできません。

充電器 DC18RD・ケース付
6.0 Ah GA700DPG2 101,500円
バッテリーBL1860B×2本 55分(2本同時)
GA700DZ 38,900円
本体のみ 38,900円
※18Vバッテリー1本での使用はできません。

14.4V 充電式ディスクグラインダ

共通特長 **Li-ion** AC機並みのハイパワー

14.4V **Li-ion** ハイパワー プラシレス モータ搭載
負荷に応じて自動変速 **AFT** キックバックによる反動低減 **APT** 防滴・防じん
再起動防止 ソフトスタート 過負荷発熱保護

スライドスイッチ
無線連動 **AWS** +変速ダイヤル付
充電器DC18RF・ケース付 27分(実用充電)/40分(フル充電)
100mm **GA410DRG** 58,200円
バッテリーBL1460B付
GA410DZ 27,800円
本体のみ 27,800円
ダイヤル変速
スライドスイッチ
382

パドルスイッチ+ブレーキ付「離せば止まる」
無線連動 **AWS** +変速ダイヤル付
充電器DC18RF・ケース付 27分(実用充電)/40分(フル充電)
100mm **GA416DRG** 59,800円
バッテリーBL1460B付
GA416DZ 29,400円
本体のみ 29,400円
ダイヤル変速
パドルスイッチ
382

100mm シンプル機能タイプ
充電器 DC18RC・ケース付 55分
6.0 Ah **GA403DRGN** 56,300円
バッテリーBL1460B付
GA403DZN 26,000円
本体のみ 26,000円
スライドスイッチ
362

100mm シンプル機能タイプ
充電器 DC18RC・ケース付 55分
6.0 Ah **GA407DRG** 57,900円
バッテリーBL1460B付
GA407DZ 27,600円
本体のみ 27,600円
パドルスイッチ
362

充電式ディスクグラインダ シンプル機能タイプ

18V 100mm Li-ion
6.0 Ah **GA402DRG** 49,400円
バッテリーBL1860B・充電器DC18RF
ケース付 27分(実用充電)/40分(フル充電)
3.0 Ah **GA402DRF** 45,200円
バッテリーBL1830・充電器DC18RA
ケース付 22分
GA402DZ 18,500円
本体のみ 18,500円
※4.0Ah以上のバッテリーは一部対応しないモデルがあります。詳しくは営業所へお問い合わせください。

14.4V 100mm Li-ion
3.0 Ah **GA400DRF** 41,000円
バッテリーBL1430
充電器DC18RA・ケース付 22分
GA400DZ 17,900円
本体のみ 17,900円
※4.0Ah以上のバッテリーは一部対応しないモデルがあります。詳しくは営業所へお問い合わせください。
注1:ブルーラインのバッテリーBL1430は使用できません。

別販売品 **ダイヤモンドホイールはP261~263 切断砥石は269を参照** **別販売品はP137~140を参照**

モデル No.	研削砥石寸法(mm)			回転数 (min ⁻¹)(回転/分)	電源 (V)	1充電作業量(目安) ^{※1} (コンクリート筋付)	振動3軸合成値 (m/s ²) ^{※2}	質量(kg) (バッテリー含)	標準付属品
	外径	厚さ	内径						
GA701D GA700D	180	6 (取付可能 砥石厚さ3~6)	22	6,000	直流36 (18V×2)	切込み深さ20mm 約7.2m	7.5(グラインダ) 2.5(サンディング)	5.5	サイドグリップ・インナフランジ42CB (180mmダイヤモンドホイール用集じんカバー(装着用)) ロックナットレンチ35(782407-9)
GA410D GA416D	100	6 (取付可能 砥石厚さ3~6)	15	3,000~ 8,500	直流14.4	切込み深さ10mm 約14.4m	—	2.2	研削砥石36P・ロックナットレンチ20(782401-1)
GA403D GA407D	100	6 (取付可能 砥石厚さ3~6)	15	8,500	直流14.4	切込み深さ10mm 約14.4m	—	2.2	研削砥石36P・ロックナットレンチ20(782401-1)
GA402D GA400D	100	4 (取付可能 砥石厚さ3~6)	15	11,000	直流18 直流14.4	鉄筋 切断 (φ10mm) 3.0Ah:約38本 約18本	—	2.1 2.0	研削砥石36P・ロックナットレンチ20(782401-1)

※1 数値は参考値です。バッテリーの充電状態や作業条件により異なります。 ※2 EN60745-2-3規格に基づき測定。 バッテリー、充電器に関してはP22、23を参照してください。

リチウム
穴あけ
締付け
石工穴あけ
曲げ断
集じん
充電式
研削
研削

05 研削・研磨

ディスクグラインダ 細径&高耐久&ハイパワーモータ

100mm 960W 最大出力
細径ボデー $\phi 56$ mm



262

9533 高速型 16,000円
9533L 低速高トルク 17,200円
9533L(P) 低速高トルク 17,700円

ボキンプラグ付 (9533L(P)のみ)

100mm 960W 880W 最大出力
細径ボデー $\phi 56$ mm
(9533B/9533BL) (9533BLA)



262

9533B 高速型 15,000円
9533BL 低速高トルク 16,000円
9533BLA 低速高トルク プレーキ付 17,500円

9533BLAのみ

100mm 960W 最大出力
細径ボデー $\phi 56$ mm

■15°のボデー角度で天井、壁面の研削作業が快適



258

高速型

9533BH 17,200円

100mm 880W 最大出力
細径ボデー $\phi 56$ mm

■グリップを上方向にも取付け可能
グリップアタッチメント付



262

低速高トルク
ブレーキ付

9533BLASP 20,900円

100mm 960W 880W 最大出力
(GA4031/4032) (GA4033)

■出っ張りの無いブラシホルダでスッキリ



259

GA4031 高速型 13,900円
GA4032 低速高トルク 15,000円
GA4033 低速高トルク プレーキ付 16,300円

GA4033のみ

100mm 960W 最大出力

■「安心仕様」パドルスイッチ
■出っ張りの無いブラシホルダでスッキリ



パドルスイッチ

265

高速型

GA4034 16,300円

100mm 700W 最大出力

■優れた使用感と作業能率



57

265

高速型

9539B 12,900円

125mm 960W 最大出力
細径ボデー $\phi 56$ mm



56

262

低速高トルク

9535 22,300円

125mm 960W 最大出力
細径ボデー $\phi 56$ mm

■二重絶縁の125mmタイプ



56

262

低速高トルク

9535B 21,300円

100mm 880W 最大出力
AFT

■パドルスイッチ+ブレーキで離せば止まる
■キックバック低減機能(AFT)付
■再起動防止機能付
■ソフトスタート



326

サイドグリップ
上部取付可能

パドルスイッチ

GA4060 25,000円

125mm 880W 最大出力
AFT

■パドルスイッチ+ブレーキで離せば止まる
■キックバック低減機能(AFT)付
■再起動防止機能付
■ソフトスタート



326

サイドグリップ
上部取付可能

パドルスイッチ

GA5060 28,400円

125mm 150mm 1,100W 最大出力
(GA5010) (GA6010)

■軽量&コンパクト、軽やかな取り回し
■「工具レス」ホイールカバー



356

125mm GA5010 26,900円
150mm GA6010 29,400円

GA5010のみ

モデル No.	研削砥石寸法(mm)			回転数 (min ⁻¹) [回転/分]	電源 (V)	電流 (A)	消費電力 (W)	コード (m)	質量 (kg)	標準付属品
	外径	厚さ	内径							
9533	100	4 (取付可能 砥石厚さ 3~6)	15	12,000	単相 100	7.4	720	2.5	1.6	研削砥石36P ロックナットレンチ20(782401-1)
9533L/(P)			15	9,000		7.4	720	2.5	1.6	
9533B			15	12,000		7.4	720	2.5	1.5	
9533BL/BLA			15	9,000		7.4	720	2.5	1.5	
9533BH			15	12,000		7.4	720	2.5	1.5	
9533BLASP			15	9,000		7.4	720	2.5	1.5	
GA4031	100	4 (取付可能 砥石厚さ 3~6)	15	12,000	7.4	720	2.5	1.5	研削砥石36P ロックナットレンチ20(782401-1)	
GA4032/GA4033			15	9,000	7.4	720	2.5	1.5		
GA4034			15	12,000	7.4	720	2.5	1.5		
9539B	100	4 (取付可能 砥石厚さ3~6)	15	12,000	7	670	2.0	1.6	研削砥石36P・ロックナットレンチ20(782401-1)・サイドグリップ	
9535	125	6 (取付可能 砥石厚さ3~6)	22	9,000	7.4	720	2.5	1.8	研削砥石36P ロックナットレンチ35(782407-9)・グリップ	
9535B			22	9,000	7.4	720	2.5	1.7		
GA4060	100	4 (取付可能 砥石厚さ3~6)	15	9,000	7.4	720	2.5	1.8	研削砥石36P ロックナットレンチ20(782401-1)・サイドグリップ	
GA5060	125	6 (取付可能 砥石厚さ3~6)	22	9,000	7.4	720	2.5	1.8	研削砥石36P・ロックナットレンチ35(782407-9) サイドグリップ	
GA5010	125	6 (取付可能 砥石厚さ3~6)	22	10,000	11	1,050	2.5	2.5		
GA6010	150		22	9,000			2.5	2.6		

*1 数値は参考値です。バッテリーの充電状態や作業条件により異なります。

バッテリー、充電器に関してはP 22、23を参照してください。

$\phi 56$ mm 握りやすい細径グリップ **AFT** キックバック時自動停止 二重絶縁 スーパーフランジ 先端工具類の交換が容易 電子制御 プレーキ付 集じん機に接続できます。詳しくはP116を参照ください。 ケース付 このマークの中の番号はカーボンブラシの番号です。

別販売品



ダイヤモンドホイール・切断砥石は
P261~263・269を参照

別販売品はP137~140を参照

ディスクグラインダ

180mm 2,200W
最大出力

■負荷の高い金作業に最適
低振動なスーパー
ジョイントシステム搭載



180mm GA7061F 34,700円
[回] [V] [218]

電子ディスクグラインダ

100mm 125mm 1,800W
最大出力

■ダイヤル変速 ■再起動防止
■ソフトスタート ■定回転制御
機械式ブレーキ付



100mm GA4041C 29,600円
125mm GA5041C 32,900円
[回] [V] [318]

電子制御搭載、パワフル&高効率

100mm 125mm 1,400W
最大出力

■細径φ56mm&ハイパワー
■電子リミッタ、定回転制御、ソフトスタート



100mm 9533CB 24,700円
125mm 9535CB 27,900円
[回] [V] [408]

150mm 1,800W
最大出力

■電子制御〔過負荷保護機能付〕
&衝撃緩和システムでスムーズ作業



150mm 9566CV 33,600円
[回] [V] [318]

電子ディスクグラインダ

電子制御搭載、パワフル&高効率

125mm 150mm 2,200W
最大出力

■電子制御で安定作業&パワフル研削
■電子リミッタ、定回転制御、ソフトスタート



125mm GA5021C 29,400円
150mm GA6021C 32,600円
[回] [V] [253]

180mm 2,600W 3,000W
最大出力(100V) 最大出力(200V)

■新モータ&電子制御採用の
「軽量、ハイパワー」の重作業タイプ



180mm GA7011C 37,800円
[回] [V] [210]

ディスクサンダ

150mm

■保持がラクな、たて型タイプ



9201 25,600円
[124]

電子ディスクサンダ

180mm

■ダイヤル変速付
電子制御&低重心で安定作業



GV7000C 31,500円
[回] [V] [322]

集じんカバー付ディスクサンダ

コンクリートカンナ

電子コンクリートカンナ

100mm

■コンクリート・石材・FRP・
木材等の研削研磨に



9533BSK 27,600円
[回] [408]

90mm

■15°のボディ角度で天井・壁面
作業が特に快適

■粉じん用集じん機の併用を
おすすめします



PC9003 36,600円
平S字型ダイヤモンドホイール付
[回] [408]

125mm

■軽量・コンパクト ■壁際まで削る
■ハイパワー1,400W

■電子制御/定回転制御、
ソフトスタート、再起動防止、
スピード調整ダイヤル



PC5010C 68,200円
平S字型ダイヤモンドホイール付
[回] [V] [318]

125mm

■壁際ギリギリまでしっかり削る
■ハイパワー消費電力1,400W

■電子制御/定回転制御、
ソフトスタート、再起動防止、
過負荷防止



PC5001C 92,400円
オフセットダイヤモンドホイール125付
[回] [V] [253]

モデル No.	研削砥石寸法(mm)			回転数 (min ⁻¹) [回転/分]	電源 (V)	電流 (A)	消費電力 (W)	質量 (kg)	コード (m)	振動3軸合成値 (m/s ²) 7.0(グラインダ) 2.5(サンディング)	標準付属品	
	外径	厚さ	内径									
GA7061F	180		22	6,600	単相 100	15	1,430	5.5	2.5	7.0(グラインダ) 2.5(サンディング)	研削砥石36P・ロックナットレンチ35(782407-9)・サイドグリップ	
GA4041C	100	6 (取付可能 砥石厚さ3~6)	15	2,800~10,500		15	1,400	2.4	2.5	-	研削砥石36P・ロックナットレンチ20(782401-1)・サイドグリップ	
GA5041C	125		22	2,800~10,500		15	1,400	2.6	2.5	-	研削砥石36P・ロックナットレンチ35(782407-9)・サイドグリップ	
9533CB	100	4 (取付可能 砥石厚さ3~6)	15	9,000		11	1,010	1.6	2.5	-	研削砥石36P・ロックナットレンチ20(782401-1)・サイドグリップ	
9535CB	125		22	9,000		11	1,010	1.8	2.5	-	研削砥石36P・ロックナットレンチ35(782407-9)・サイドグリップ	
9566CV	150		22	4,000~9,000		15	1,400	2.4	2.5	-	研削砥石36P・ロックナットレンチ35(782407-9)・サイドグリップ	
GA5021C	125	6 (取付可能 砥石厚さ3~6)	22	10,000		15	1,430	2.8	2.5	-	研削砥石36P・ロックナットレンチ35(782407-9)・サイドグリップ	
GA6021C	150		22	9,000		15	1,430	2.9	2.5	-	研削砥石36P・ロックナットレンチ35(782407-9)・サイドグリップ	
GA7011C	180		22	6,000		単相 200	9.5	1,800	4.2	2.5	4.5(グラインダ) <2.5(サンディング)	研削砥石36P・ロックナットレンチ35(782407-9)・サイドグリップ
9201	150	サンディング ディスク	22	4,000		単相 100	6	570	3.0	2.5	-	サンディングディスク#50・ラバーパッド125 スパナ17(781008-0)・サイドグリップ
GV7000C	180		22	2,500~4,700			9.5	900	2.0	2.5	-	サンディングディスク#80・ラバーパッド170 ロックナットレンチ28(782412-6)
9533BSK	100		15	12,000			7.4	720	1.6	2.5	-	ホースコンプリート28-1.5・ラバーパッド76・ロックナット10-30 リング30・バンド・ロックナットレンチ20(782401-1)・六角棒スパナ4
PC9003	90	平S字型ダイヤモンドホイール		12,000	7.4	720	1.7	2.5	-	平S字型ダイヤモンドホイール(A-34344)・ロックナットレンチ20(782401-1)		
PC5010C	125	平S字型ダイヤモンドホイール		9,000	15	1,400	2.7	2.5	-	平S字型ダイヤモンドホイール(A-04955)・カップダイヤル用集じんカバー・ロックナットレンチ		
PC5001C	125	オフセットダイヤモンドホイール		10,000	15	1,400	4.5	2.5	-	オフセットダイヤモンドホイール125(カップ型/A-49993) ロックナットレンチ28(782425-7)・六角棒スパナ・ブラシセット品・ダストバッグ		

*1 EN60745-2-3規格に基づき測定。



握りやすい
超径グリップ



二重絶縁



スーパーフランジ
先端工具類の
交換が容易



電子制御



ブレーキ付



ダイヤル式
無段階変速



100V
200V



100V, 200V仕様有り。
200V仕様の製品は納期を
販売店に確認してください。



集じん機に接続できます。
詳しくはP116を
参照ください。



このマークの中の番号は
カーボンブラシの
呼び番号です。

リチウム
六あけ
石工穴あけ
曲切断
集じん
充電式
クリーナー
研磨削
レーザ
吊り下げ
エア
カンナ
溝切り
ホソ穴
発電・溶接
ソチエン
園芸
高圧洗浄
他充電製品
アクセサリ

リチウム
穴あけ
締付け
石工穴あけ
曲切
集じん
充電式
研削
レーザー
カクハン
吊り下げ
エア
カンナ
木工機
溝切り
ホソ穴
発電・溶接
プラズマ等
ソー
チェーン
園芸
高圧洗浄
ポンプ
他充電製品
アクセサリ

05 研削・研磨

別販売品は P140、141 を参照

充電式ハンドグラインダ

18V **6・8mm**※
Li-ion

- AC機並み回転数 26,000min⁻¹ (DRG)
- コードレスだから曲面・細部研削で取り回し抜群
- 過負荷防止、再起動防止機能付



6.0 Ah **GD800DRG** 49,400円
バッテリー BL1860B・充電器 DC18RF・ケース付
27分(実用充満)/40分(フル充満)

3.0 Ah **GD800DRF** 45,200円
バッテリー BL1830・充電器 DC18RA・ケース付 22分

本体のみ **GD800DZ** 18,500円
バッテリー・充電器・ケース別売



※40Ah以上のバッテリーは一部対応しないモデルがあります。詳しくは営業所へお問い合わせください。

電子ハンドグラインダ

6mm 軸径

- ハイパワーによるスピード研削
- 最大出力900W
- 負荷をかけても回転数の低下が少ない
- 衝撃緩和システム採用
- ソフトスタート&ダイヤル変速

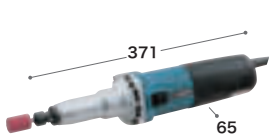

GD0800C 39,900円



ミニグラインダ

6mm 軸径

- 新ボディで、握りやすく高耐久
- 軽量・コンパクトで手狭な部分の研削をスピーディにこなす



GD0603 20,800円



充電式刃物グラインダ

7.2V **100mm**
ニッケル水素

- コードレスで場所を問わず刃物研磨が可能

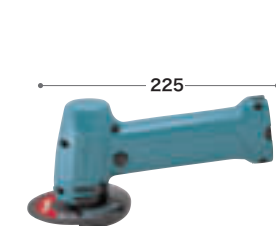

2.6 Ah **9500DWA** 20,800円
バッテリー 7034・充電器 DC1414 付 60分

本体のみ **9500D** 9,400円
バッテリー・充電器別売

卓上グラインダ

刃物の荒研ぎ、鋳物のバリ取り等に。

150mm ■作業用ライト、目を保護するアイシールド付



GB602 15,700円 **ライト**

150mm ■作業用ライト、目を保護するアイシールド付
■刈払刃やノコ刃の目立が可能
■刃物研磨台付



GB602W 16,900円 **ライト**

205mm ■作業用ライト、目を保護するアイシールド付



GB801 29,200円 **ライト**

刃物研磨機

■ハサミ、包丁の研磨に



9820 37,000円
98201 52,900円

刃長300mmまで研磨できるガイド付

チップソー研磨機

■外径 80 ~ 500mm までのチップソーを刃付け

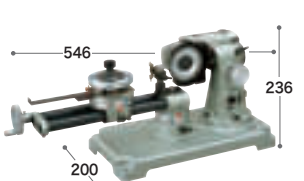

小径のチップソー（外径 80 ~ 115 mm）の研磨にはブレードベースセット品 部品番号 191832-7 1,500円（別販売品）が必要です。

9803 114,500円
乾式ダイヤモンドホイール付



充電式ベルトサンダ

9mm **18V** Li-ion

- アーム部は -5° ~ 90° に角度調節可能



6.0 Ah **BS180DRG** 65,800円 27分(実用充満)/40分(フル充満)
バッテリー BL1860B 充電器 DC18RF・ケース付

本体のみ **BS180DZ** 34,900円
バッテリー・充電器・ケース別売

※別販売品のアームを使用すれば、6・13mm幅のサンディングベルトも可能。



ベルトサンダ

9mm ■角度調節可能アームで細く深い場所も研削



9032 28,600円

アームのローラー径



※別販売品のアームを使用すれば、6・13mm幅のサンディングベルトも可能。

30mm ■複雑な形状や、手狭な場所をパワフル研削



9031 26,200円



※別販売品のアームを使用すれば、6・13mm幅のサンディングベルトも可能。

モデル No.	研削砥石寸法 (mm)	回転数 (min ⁻¹) [回転/分]	電源 (V)	電流 (A)	消費電力 (W)	質量 (kg)	コード (m)	標準付属品		
GD800D	砥石軸径 (mm)	DRF	直流 18	7.9	750	1.6	2.5	コレットコーン6・8(各1本)・スパナ13(781039-9) (2本)		
DRG		25,000							26,000	
6		7,000~28,000								
GD0800C	6	28,000	単相100	2.5	240	0.9	2.5	スパナ13(781203-2)・19(781206-6) (各1本)		
GD0603	6	28,000	単相100	2.5	240	0.9	2.5	軸付砥石19-60・(平型・コーン型)各1本・ドレッサストーン スパナ10(2本/781003-0)		
9500DWA	砥石径 100、内径 15	5,500	直流 7.2 ニッケル水素	—	—	1.0 (バッテリー含む)	—	六角棒スパナ4(783202-0)・刃物研ぎ砥石100-60(A-44725)		
GB602	研削砥石寸法 (mm)		2,850(50Hz)	単相100	2.8	250 (定格出力)	9.4	2	研削砥石150-WA60K(A-61385)・150-GC120H(A-61391) スパナ8-19(AL00000045)/ 10-13(AL00000044) (各1本)	
	外径	150								
	厚さ	16								
GB602W	150	16(右) 6.4(左)	12.7	3,450(60Hz)	2.8	250 (定格出力)	9.5	2	研削砥石150-A60M(A-61357)・150-WA60K(A-61385) スパナ8-19(AL00000045)/ 10-13(AL00000044) (各1本)・ツールレスト	
GB801	205	19	15.9	460(50Hz)	2	550 (定格出力)	20.5	2	研削砥石205-WA60K(A-61422)・205-GC120H(A-61438) スパナ8-24(AL00000087)/ 10-13-17(AL00000086) (各1本)	
9820	200	25	75	460(50Hz)	2	190(50Hz)	7.2	2.5	ガイドアッセンブリ・砥石(粒度1,000番)・砥石取りはしり用レンチ(341391-3)	
98201	200	25	75	560(60Hz)	1.9 (50Hz) 1.9 (60Hz)	180(60Hz)	8.5	2.5	レールアッセンブリ・ブレードホルダアッセンブリ・砥石(粒度1,000番) 砥石取りはしり用レンチ(341391-3)	
9803	研磨能力(mm)		5,500	単相100	2	190	11	2	ダイヤモンドホイール80(粒度325N)・リング15・スリプ15・アクタフランジ30・ストッパ・スパナ10-13(781202-4) ボックスレンチ9(782209-3)・ドレッサストーン100-600	
外径80~500mm 白金の厚み4mmまで										
BS180D	能力 (mm) (ベルト寸法)		ベルト速度 (m/s) [m/分]	直流 18	1充電あたりの作業量 (目安)※2		2.0	<2.5	※4 サイドグリップ サンディングベルト 粒度40・60・80・100・120 (各2枚)	
	9×533				10~28 [600~1,700]	木工: 約15分 鉄工: 約11分				
9032	9×533		5~28 [300~1,700]	単相100	5.3	500	1.5	2.5	<2.5	
9031	30×533		3.3~16.7 [200~1,000]	単相100	5.8	550	2.1	2.5	<2.5	サンディングベルト AA40・60・80・100・120 (各2枚)

※1 8mmの軸付砥石は市販品をご使用ください。 ※2 ダイヤル5、負荷1.5kg、粒度60時。数値は参考値です。 ※3 JISB7761-2規格に基づき測定。 ※4 EN60745-2-4規格に基づき測定。

握りやすい 細径グリップ 二重絶縁 電子制御 無段変速 ライト付 安全機構に接続できます。詳しくはP116を参照ください。 スチールケース付 ケース付 このマークの番号はカーボンブラシの呼び番号です。 00分 充電時間 (目安) バッテリー、充電器に関しては P22、23、24を参照してください。

ベルトサンダ パワフルに、スピーディに研削

76mm

■低騒音、コンパクトボディの軽量タイプ



9911 31,300円

吸じん装置付
ダストバッグ
部品番号 122548-3
850円 (標準付属品)

76mm 9903 296
100mm 9404 334



吸じん装置付

9903 40,800円
9404 44,100円

ダストバッグ
部品番号 122591-2
1,300円 (標準付属品)

100mm

■高出力&高速回転で、強力な研削能力



9403 55,700円

吸じん装置付
ダストバッグ
部品番号 122562-9
1,000円 (標準付属品)

ホイールサンダ

幅120mm 研磨能力



9740 62,800円

ナイロンブラシホイール付

9741SP1 57,800円

ワイヤブラシホイール付

充電式仕上サンダ 3段変速+定回転制御

AC機同等の作業能率 & キレイな仕上がり

93×185mm バッド寸法 | 93×228mm ペーパー寸法

18V Li-ion APT



6.0 Ah BO380DRG 50,400円 (27分(実用充電)/40分(フル充電))

バッテリー BL1860B 充電器 DC18RF

BO380DZ 19,600円

本体のみ 3

■ハイパワー ブラシレスモータ + モータ・バッテリー「研削面直上配置」

■バツつきを抑え、均一に仕上げ作業

■研削面直上に、モータとバッテリーを配置

充電式ランダムオービットサンダ AC機に匹敵するパワー

18V φ123mm バッド寸法 | φ125mm ペーパー寸法

■高速11,000min⁻¹、低重心&コンパクト



6.0 Ah BO180DRG 51,400円

バッテリー BL1860B 充電器 DC18RF付 (27分(実用充電)/40分(フル充電))

3.0 Ah BO180DRF 47,700円

バッテリー BL1830 充電器 DC18RC付 (22分)

BO180DZ 20,500円

本体のみ 3

■高速11,000min⁻¹、低重心&コンパクト

14.4V φ123mm バッド寸法 | φ125mm ペーパー寸法



3.0 Ah BO140DRF 45,200円

バッテリー BL1430 充電器 DC18RC付 (22分)

BO140DZ 19,500円

本体のみ 3

充電式防じんミニサンダ

112×102mm バッド寸法 | 114×102mm ペーパー寸法(面ファスナ式) | 114×140mm ペーパー寸法(クランプ式)

18V Li-ion

■AC機同等以上の能率



6.0 Ah BO480DRG 50,000円 (27分(実用充電)/40分(フル充電))

バッテリー BL1860B 充電器 DC18RF

BO480DZ 19,200円

本体のみ 2

112×190mm バッド寸法 | 114×102mm ペーパー寸法(四角タイプ) | 96×96mm ペーパー寸法(三角タイプ)

18V Li-ion

■AC機同等以上の能率



6.0 Ah BO483DRG 51,400円 (27分(実用充電)/40分(フル充電))

バッテリー BL1860B 充電器 DC18RF

BO483DZ 20,500円

本体のみ 2

仕上サンダ

93×185mm バッド寸法 | 93×228mm ペーパー寸法

■低重心ボディ

■自己吸じん機能&ダストバッグ



BO3710 13,300円

115×229mm バッド寸法 | 115×280mm ペーパー寸法(クランプ式) | 115×232mm ペーパー寸法(マジック式)

■抜群の研磨力と低振動で使用感アップ

■自己吸じん機能でクリーン作業



BO4900V 33,400円

モデル No.	研磨能力(mm)	回転数 (min ⁻¹) [回転/分]	電源 (V)	電流 (A)	消費電力 (W)	質量 (kg)	コード (m)	振動3軸合成値 (m/s ²) ※1	標準付属品
9911	76×457	1.2~4.5 [75~270]	単相100	6.8	650	2.6	2.5	<2.5	サンディングベルトWA60・100・150(各1枚)・ダストバッグ
9903	76×533	3.5~7.3 [210~440]		11	1,050	4.3	5	<2.5	サンディングベルトWA80・ダストバッグ
9404	100×610	3.5~7.3 [210~440]		11	1,050	4.7	5	<2.5	
9403		8.3 [500]		13	1,200	5.9	5	<2.5	
9740	研磨能力(mm) ホイール径(mm)	回転数(min ⁻¹) [回転/分]	単相100	11	1,050	4.2	5	3.0(木工) 5.5(金工)	ナイロンブラシホイール(A-23313)・六角棒スナバ6(2本) ジョイント(弊社集じん機接続用)
9741SP1	幅120 100	3,500		11	1,050	4.2	5	3.0(木工) 5.5(金工)	ワイヤブラシホイール(A-23341)・六角棒スナバ6(2本) ジョイント(弊社集じん機接続用)
BO380D	バッド寸法(mm) ペーパー寸法(mm)	高速:12,000 中速:8,000 低速:4,000	直流18	1充電あたりの作業量(目安)SPF※2 DRG 高速:約50分 中速:約1時間3分 低速:約1時間50分		2.1	3.6		サンディングペーパー#60・#120・#240(各2枚) ダストバッグ
BO180D	φ123 φ125	高速:11,000 中速:9,500 低速:7,000	直流18	高:約40分 中:約44分 低:約80分	1.6 (バッテリー含む)		<2.5	サンディングディスク#60・#120・#240(各2枚)・ダストバッグ	
BO140D			直流14.4	高:約20分 中:約22分 低:約40分	1.5 (バッテリー含む)		<2.5		
BO480D	112×102 面ファスナ 114×102 クランプ 114×140	高速:14,000 低速:11,000	直流18	高:約1時間 低:約1時間25分	1.7 (バッテリー含む)		<2.5	ダストバッグ・パンチプレート・サンディングペーパー(クランプ式)#60・#100・#150(各2枚)	
BO483D	112×190 四角タイプ 114×102 三角タイプ 96×96		直流18	高:約50分 低:約1時間15分	1.6 (バッテリー含む)		4.0	ダストバッグ・サンディングペーパー(面ファスナ式)#60・#100・#150 三角タイプ(各2枚)・四角タイプ(各1枚)	
BO3710	93×185 93×228	11,000	単相100	2	190	1.5	2	3.5	サンディングペーパー#60・#120・#240(各2枚) ダストバッグ
BO4900V	115×229 クランプ式 115×280 マジック式 115×232	4,000~10,000	単相100	3.5	330	2.8	2.5	<2.5	サンディングペーパー#60・#100・#120・#150・#180(各2枚) ダストバッグ

※1 EN60745-2-4規格に基づき測定。※2 数値は参考値です。バッテリーの充電状態や周囲温度、被削材、作業条件により異なります。

バッテリー、充電器に関してはP 22、23を参照してください。

05 研削・研磨

ダブル仕上サンダ

93×185mm パッド寸法
93×228mm ペーパー寸法

■往復と偏芯運動の切り替えが可能



235

9035N 15,600円

☐ 75

防じんミニサンダ バランス構造で圧倒的低振動

112×102mm パッド寸法
114×140mm ペーパー寸法:クランプ式
114×102mm ペーパー寸法:マジック式

112×190mm パッド寸法
96×96mm ペーパー寸法:三角タイプ
114×102mm ペーパー寸法:四角タイプ

■振動値約50%減、研削率約50%アップ(当社従来機比)



131 219

△BO4555 隙間やコーナー部分をきれいに研磨
△BO4565

BO4555 14,000円
BO4565 15,400円

☐ 407

オービタルサンダ

115×229mm パッド寸法
115×280mm ペーパー寸法:クランプ式
115×232mm ペーパー寸法:マジック式

■パワフル重研削
■防振性も抜群



283

9046 34,300円

☐ 407

ランダムオービットサンダ

φ123mm パッド寸法
φ125mm ペーパー寸法

■研削能率20%アップ(当社従来機比)
■偏芯運動&回転運動で、高い研磨能力と美しい仕上がりが



153

BO5030 15,400円

☐ 407

ランダムオービットサンダ

φ123mm パッド寸法
φ125mm ペーパー寸法

■抜群の操作性&パワフル研磨
持ち方自在、高まる使用感
■スポンジパッド(別販売品)で車のワックスがけも可能



218

可動式グリップ(300°)

BO5041 25,000円

☐ V 75

φ150mm パッド寸法
φ150mm ペーパー寸法

■研削&研磨能率70%アップ(当社従来機比)

「強制回転駆動」で素早く
重研削・ポリッシング等に

「フリー回転駆動」で美しく
木工フや出し等の仕上げ研磨に



330

BO6050 38,900円

☐ 325

充電式ドライウォールサンダ

18V φ210mm パッド寸法
φ225mm ペーパー寸法

■最長1,540mm。別販売品を使えば2mの長さに
■5段階ダイヤル変速

集じん率 約97%
※集じん機接続時

1,120~1,540

ワイヤレスユニット別売 A-66151 / 5,000円

NEW

Li-ion APT

6.0 Ah **SL801DRGX** 125,800円
バッテリー BL1860B × 2本
充電器 DC18RF・ツールバッグ付 27分(実用充電) 40分(フル充電)

本体のみ **SL801DZ** 78,200円
バッテリー・充電器別売
ツールバッグ付



充電式ポリッシャ

40Vmax XGT Next Generation Technology

回転が落ちにくく 負荷に強い
安定回転で均一なポリッシング

「定回転制御」で安定した回転数
負荷をかけても回転数が安定
PV001G 定回転制御なし



BL MOTOR ハイパワーブラシレスモータ搭載

40Vmax φ180mm パッド寸法

IPX6 本体防水 IP56 バッテリー※1 防じん・防水

516

ハンドル角度変更(前後45°)

NEW

2.5 Ah **PV001GRD** 77,300円
バッテリー BL4025
充電器 DC40RA 付 19分(実用充電) 28分(フル充電)

本体のみ **PV001GZ** 49,500円
バッテリー・充電器別売



モデルNo.	パッド寸法 (mm)	ペーパー寸法 (mm)	回転数 (min ⁻¹)[回転/分]	電源 (V)	電流 (A)	消費電力 (W)	質量 (kg)	コード (m)	振動3軸合成値 ^{※1} (m/s ²)	標準付属品
9035N	93×185	93×228	7,000	単相100	1.7	130	1.45	2	6.0	サンディングペーパー#60・#100・#150(各2枚)
BO4555	112×102	クランプ式 114×140 マジックフラスナ式 114×102	14,000	単相100	2.1	200	1.1	2	<2.5	サンディングペーパー#60・#100・#150(各2枚)・パチプレート・ダストバッグ
BO4565	112×190	三角タイプ 96×96 四角タイプ 114×102	14,000	単相100	2.1	200	1.1	2	4.0	マジックサンディングペーパー#60・#100・#150・三角タイプ(各2枚)・ダストバッグ 四角タイプ(各1枚)
9046	115×229	クランプ式 115×280 マジックフラスナ式 115×232	6,000	単相100	6	570	3	2.5	3.5	サンディングペーパー#60・#100・#150(各2枚)・ダストバッグ
BO5030	φ123	φ125	12,000	単相100	3.2	300	1.3	2	4.5	サンディングディスク#60・#120・#240(各2枚)・ダストバッグ
BO5041	φ123	φ125	4,000~12,000	単相100	3.2	300	1.4	2	3.5	サンディングディスク#60・#120・#240(各2枚)・ダストバッグ
BO6050	φ150	φ150	1,600~6,800	単相100	7.9	750	2.5	2.5	5.0(サンディング) 3.0(ポリッシャ)	サンディングディスク#40・#80・#120・パッド(ソフト) パッドプロテクタ・サイドグリップ・フロントカフス24
SL801D	φ210	φ225 (マジックフラスナ式)	1,000~1,800	直流18	1充電あたりの作業時間(目安) ^{※2} 2,200min ^{※3} 約9分 600min ^{※3} 約42分 スピード調整ダイヤル3:約42分		4.8 (バッテリー含む)	—	<2.5	サンディングディスク#120・パッド(ソフト) 六角棒スパナ・ツールバッグ・フロントカフス24
PV001G	φ180	—	600~2,200 (シングルアクション)	直流36 ^{※2} (40Vmax)	2,200min ^{※3} 約9分 600min ^{※3} 約42分 負荷質量 3.5~4.0kg		3.2 (バッテリー含む)	—	<2.5	パッド165・ワールパッド180・スリープ18 六角棒スパナ

※1 9227C、PV7001CはEN60745-2-3、PV001GはEN62841-2-3、その他はEN60745-2-4規格に基づき測定。 バッテリー、充電器に関してはP 22、23を参照してください。
※2 数値は参考値です。バッテリーの充電状態や作業条件により異なります。 ※3 40Vmaxは満充電時のバッテリー電圧を表しています。

充電式ランダムオービットポリリッシャ

18V 125mm **Li-Ion** ■1台で傷取りから仕上げまで [2モード切替]

【偏心運動+強制回転】 傷取り 仕上げ作業に
【偏心運動+ランダム回転】 ワックスの塗布 つけ出しに

530

6.0 Ah **PO500DRG** 76,600円 27分(実用充電) 40分(フル充電)
バッテリー BL1860B・充電器 DC18RF 付

PO500DZ 48,100円
本体のみ 充電器別売

V2

ランダムオービットポリリッシャ

125mm ■1台で傷取りから仕上げまで [2モード切替]

【偏心運動+強制回転】
【偏心運動+ランダム回転】

451

PO5000C 37,600円

V **318**

電子ポリリッシャ

180mm ■ワンタッチで低速から高速へ切替

210

PV7001C 34,500円 パッド付
PV7001CSP 31,800円 パッド別売

V **322**

充電式サンダポリリッシャ

18V 80mm **Li-Ion** **NEW**

■狭所や曲部のポリッシングに最適
■低速ではポリリッシャ、高速ではサンダ (要別販売品) として使用可能

160

6.0 Ah **PV300DRG** 62,200円 27分(実用充電) 40分(フル充電)
バッテリー BL1860B・充電器 DC18RF 付

PV300DZ 31,300円
本体のみ 充電器別売

V2

サンダポリリッシャ

180mm

■磨きから研削まで快適作業
■傷つき防止ギヤハウジングカバー付
■マジック式ウールパッドで取り替えワンタッチ
■低速ではポリリッシャ、高速ではサンダ (要別販売品) として使用可能

431

9237C 45,200円

V **322**

モータ部を守るダストカバー (ネジ止め式)

モデル No.	パッド寸法 (mm)	回転数 (min ⁻¹) [回転/分]	電源 (V)	電流 (A)	消費電力 (W)	質量 (kg)	コード (m)	振動3軸合成値 ^{※1} (m/s ²)	標準付属品
PO500D	φ100・125・150	(通常)0~6,800 (仕上げ)0~5,200	直流18	9.5	900	3.4	—	—	パッド125・六角棒スパナ・サイドグリップ
PO5000C	φ125・150	0~6,800	単相100	9.5	900	2.8	5	—	パッド125・六角棒スパナ・サイドグリップ
PV7001C/SP	ウールパッド180・スポンジパッド180	600~2,000	単相100	9.5	900	2.0	2.5	<2.5(ポリリッシャ)<2.5(ディスクサンダ)	パッド150(A-33788:マジック式/PV7001Cのみ)・スパナ17・グリップ
PV300D	取り付け工具寸法 容積最大(mm) パッド寸法 [外径] (mm) ポリリッシャφ80・サンダφ50 ポリリッシャφ75・サンダφ46	(低速)0~2,800 (高速)0~9,500	直流18	1.5	約37分	1.5	—	—	パッド75(マジック式)・スポンジパッド80(黄/白)・ウールパッド80パッド50(ねじ込み式)・アダプタ・サイドグリップ
9237C	ウールパッド180(サンディングディスク180)	0~3,200	単相100	10	950	3.3	2.5	2.5(サンダ) 2.5(ポリリッシャ)	ウールパッド180(A-25498)・六角棒スパナ6・スリーブ18

※1 9227C、PV7001CはEN60745-2-3、その他はEN60745-2-4規格に基づき測定。※2 数値は参考値です。バッテリーの充電状態や作業条件により異なります。

ディスクグラインダ・ディスクサンダの標準付属品 - 別販売品の取付け図

砥石径100mmのディスクグラインダ・ディスクサンダ用付属品の取付け方

砥石径125mm以上のディスクグラインダ・ディスクサンダ用付属品の取付け方

ダイヤモンドホイールは、P261~263を参照ください。
切断砥石は、P269を参照ください。
※内径20mmの切断砥石は別売のインナフランジ・ロックナットをご使用ください。

- 先端アクセサリに適した専用ホイールカバー及びフランジをお選びご使用ください。
※以下のモデルは、4 集じんアタッチメントは使用できません。
9566CV-GA6021C(9005N-9016B-9205-9206-9566C-9006)
※()内のモデルは生産中止モデルです。
- 1 ... ダイヤモンドホイール
 - 2 ... 研削砥石
 - 3 ... フレキシブル砥石
 - 4 ... 集じんアタッチメント
 - 5 ... マルチディスク
 - 6 ... サンディングディスク
 - 7 ... 切断砥石
 - 8 ... カップワイヤブラシ
 - 9 ... ベベルワイヤブラシ
 - 10 ... スリムロングワイヤブラシ

別販売品 各種グラインダ・サンダ・ポリリッシャ関係

1 ダイヤモンドホイール P261~263を参照願います。

2 プレミアム研削砥石 一般鋼、アルミ、ステンレス、鋳物まで対応。高級砥材の採用により、抜群の研削能力を実現!

X-LOCK用▶

外径×厚×内径 (mm)	粒度	部品番号	価格	枚数	適用モデル
100×3.8×15	36P	A-49183	1,700円	5	100mm各種ディスクグラインダ (X-LOCK除く)
	46P	A-49199	1,700円	5	
	60P	A-49270	1,700円	5	
	80P	A-49286	1,700円	5	
100×3.5×22.23	36P	A-70378	2,900円	5	GA420D[X-LOCK]

2 研削砥石 (オフセット砥石) 鉄、アルミ、鋳物などのバリ取り、仕上げ作業に。溶接面のピード削りに。特に平面研削に優れています。

X-LOCK用▶

外径×厚×内径 (mm)	粒度	部品番号	価格	枚数	適用モデル
100×4×15	24P	A-48739	1,400円	5	100mm各種ディスクグラインダ (X-LOCK除く)
	36P	A-48751	1,400円	5	
100×6×15	24P	A-48773	1,500円	5	100mm各種ディスクグラインダ (X-LOCK除く)
	36P	A-48826	5,400円	20	
	36P	A-48832	1,500円	5	
100×6×22.23	36P	A-70384	3,000円	5	GA045G-GA420D
125×6×22.23	36P	A-70390	4,000円	5	GA047G-GA520D
125×6×22	24P	A-48854	2,700円	5	125mm各種ディスクグラインダ (X-LOCK除く)
	36P	A-48860	2,700円	5	
150×6×22	24P	A-48876	3,000円	5	9566C/CV・GA033G/034G GA6010/6021C (9006-9016B-9206)
	36P	A-48882	3,000円	5	
180×6×22	24P	A-48898	3,500円	5	GA037G-GA7011C/7061F (9040L-9047L-90775L-9617L-GA7020)
	36P	A-48907	3,500円	5	

3 フレキシブル砥石 (各20枚入)

- 金属塗装およびコンクリート塗装の下地磨き作業に。
- 塗装面の剥脱作業に。
- 刃物の刃付けに。
- 溶接面のピード削りや鉄、アルミ、鋳物などのバリ取り、仕上げ作業に。特に曲面の研削に最適です。
- 最高使用周速度4,300m/min

外径×厚×内径 (mm)	粒度	部品番号	価格	適用モデル
100×3×15	AC46	A-01002	6,200円	100mm各種ディスクグラインダ (X-LOCK除く)
	AC60	A-01018		
	AC80	A-01024		
	AC100	A-01030		
100×3×15	AC120	A-01155		

4 非金属用フレキシブル砥石 (各20枚入)

- 石材の研ぎ出し、汚れ落しに
- コンパネのコンクリート落しに
- 塗装ががしに

外径×厚×内径 (mm)	粒度	部品番号	価格	適用モデル
100×3×15		A-01965	6,200円	100mm各種ディスクグラインダ (X-LOCK除く)
125×3×22	CC16	A-01987	10,500円	125mm各種ディスクグラインダ (X-LOCK除く)
150×3×22		A-01993	14,200円	9566CV-GA033G/034G/6010/6021C (9006-9016B-9206-9566C)

※()内のモデルは生産中止モデルです。

リチウム
六あけ
締付け
ハッソー
石工六あけ
曲切
集じん
充電式
クリーナー
研削
磨削
レーザー
吊り下げ
エア
カンナ
木工機
溝切り
ホソ穴
発電・溶接
ブラスマ等
ソー
園芸
高圧洗浄
ポンプ
他充電製品
アクセサリ

リチウム
穴あけ
締め付け
石工穴あけ
ハッリ
曲げ切断
集じん
充電式
クリーナ
研磨削
レーザー
カクハン
吊り下げ
エア
カンナ
木工機
溝切り
ホソ穴
発電・溶接
プラズマ等
ソー
チェーン
園芸
高圧洗浄
ポンプ
他充電製品
アクセサリ

別販売品 各種グラインダ・サンダ関係

5 マルチディスク 下地づくりから仕上げまでマルチにこなす、充実のラインアップ

自在マルチディスク 上面・先端・下面 あらゆる研削面が使える！
曲面・平面・自在に研削！

1 自在マルチディスク コンクリート
コンクリートの表面研磨、よごれ落とし、バリ取り、面取り、面ならし、モルタルの塗料がし、U字溝等のサイズ合わせに。

2 自在マルチディスク Z

3 自在マルチディスク A
メッキや塗装前の研磨、サビや塗装表面仕上げ研磨、金属の表面仕上げ研磨、溶接後のビード研削

種類	外径×内径 (mm)	粒度	部品番号	価格	適用モデル
1	100×15	C40	A-53590	1,500円	100mm各種ディスクグラインダ(X-LOCK除く)
		Z40	A-53534	1,500円	100mm各種ディスクグラインダ(X-LOCK除く)
2	100×15	Z60	A-53883	1,500円	100mm各種ディスクグラインダ(X-LOCK除く)
		Z80	A-53970	1,500円	
		A60	A-53986	1,500円	
3	100×15	A80	A-53992	1,500円	100mm各種ディスクグラインダ(X-LOCK除く)
		A100	A-54003	1,500円	
		A120	A-54019	1,500円	

4 マルチディスクセラミック 強靱で衝撃や熱に強い！
ステンレス・金属用。黒皮がし、各種重研削に。

種類	外径×内径 (mm)	粒度	部品番号	価格	適用モデル
4	100×15	#40	A-60274	1,400円	100mm各種ディスクグラインダ(X-LOCK除く)
		#60	A-60280	1,400円	
		#80	A-60296	1,400円	

5 マルチディスクZ 鉄、ステンレス、アルミなどの各種金属のビード取り、バリ取りに。

6 マルチディスクA メッキ、塗装前研磨、金属表面仕上げ研削に。

種類	外径×内径 (mm)	粒度	部品番号	価格	適用モデル
5	100×15	Z40	A-45098	1,000円	100mm各種ディスクグラインダ(X-LOCK除く)
		Z60	A-45107	1,000円	
		Z80	A-45113	1,000円	
		A80	A-45129	1,000円	
6	100×15	A100	A-45135	1,000円	100mm各種ディスクグラインダ(X-LOCK除く)
		A120	A-45141	1,000円	

7 マルチライトディスク 酸化皮膜やサビ取り、溶接前のクリーニング、ステンレス等の溶接のヤケ取りに。

8 マルチディスクE アルミや銅のスリ傷のほか、FRPの傷取りに。

種類	外径×内径 (mm)	粒度	部品番号	価格	適用モデル
7	100×15	A180	A-18801	1,000円	100mm各種ディスクグラインダ(X-LOCK除く)
		A320	A-18817	1,000円	
8	100×15	E400	A-45179	1,500円	100mm各種ディスクグラインダ(X-LOCK除く)
		E600	A-45185	1,500円	

9 マルチディスクコンクリート モルタルの塗料がし、コンクリートの面ならし、U字溝等のサイズ合わせに。

10 マルチディスクC ガラスの面取り、コバ磨きに、ガラス、陶器、石材、コンクリートなどの研削、研磨、仕上げに。

種類	外径×内径 (mm)	粒度	部品番号	価格	適用モデル
9	100×15	C24	A-48614	1,200円	100mm各種ディスクグラインダ(X-LOCK除く)
	125×22		A-45238	2,200円	
10	100×15	C60	A-09852	1,200円	100mm各種ディスクグラインダ(X-LOCK除く)
		C120	A-01694	1,200円	
		C240	A-01703	1,200円	
		C400	A-01719	1,200円	

11 マルチディスク錆落とし 錆、塗装、ニスなどの表面付着材剥がし、黒皮(酸化皮膜)の除去に。

12 ダイヤマルチディスク 石材、花崗岩、御影石、大理石の研削、研磨に。コンクリート、タイル、瓦、外壁などの面取り、補修に。

種類	外径×内径 (mm)	粒度	部品番号	価格	適用モデル
11	100×15	C36	A-45216	1,700円	100mm各種ディスクグラインダ(X-LOCK除く)
12	100×15	100	A-14261	28,400円	100mm各種ディスクグラインダ(X-LOCK除く)
		240	A-14277	20,700円	

13 マルチディスクフェルト ステンレス、真鍮、アルミニウム、貴金属の磨き作業に。

14 白棒形油性研磨剤 ステンレス、アルミ、クロムメッキの鏡面仕上げにご使用下さい。フェルト部に塗って使用します。

種類	外径×内径 (mm)	粒度	部品番号	価格	適用モデル
13	100×15	—	A-45191	1,500円	100mm各種ディスクグラインダ(X-LOCK除く)
14	—	—	A-45200	1,200円	A-45191で使用

6 サンディングディスク (各10枚入) コンクリートの研削・塗装がし等に。

外径 (mm)	粒度	部品番号	価格	適用モデル
100	14	A-00418	1,500円	100mm各種ディスクグラインダ全機種(X-LOCK除く)
	14 (重研用)	A-00424	1,900円	
	16	A-00387	1,400円	
	20	A-00393	1,300円	
	24	A-00402	1,200円	
	30	A-07945	1,200円	
	36	A-07951	1,200円	
	40	A-07967	1,100円	
	50	A-07973	1,100円	
	60	A-07989	1,000円	
	80	A-07995	1,000円	
	100	A-08006	1,000円	
125	120	A-08012	1,000円	125mm各種ディスクグラインダ全機種(X-LOCK除く)
	24	A-23662	1,900円	
	30	A-23678	1,900円	
	50	A-23684	1,700円	
	80	A-23690	1,700円	
	120	A-23709	1,700円	
150	24	A-23715	2,400円	9566CV・GA033G/034G GA6010/6021C・9201 (9006・9016B) (9206・9566C)
	30	A-23721	2,200円	
	50	A-23737	2,200円	
	80	A-23743	2,000円	
	100	A-23759	1,900円	
	120	A-23765	1,900円	
180	16	A-23771	2,900円	GV7000C・9237C GA037G/7011C/7061F (9040L・9047L 9077SL・9227C 9617L・GA7020)
	20	A-23787	2,900円	
	24	A-23793	2,700円	
	30	A-23802	2,700円	
	50	A-23818	2,500円	
	80	A-23824	2,400円	
	100	A-23830	2,400円	
120	A-23846	2,400円		

6-1 ラバーパッド サンディングディスク、ウールボンネット使用時に併用してください。

外径 (mm)	部品番号	価格	適用モデル
115	743015-1	950円	125mm各種ディスクグラインダ(X-LOCK除く)・サンダ全機種
	743016-9	1,000円	
125	743002-0	1,000円	9566CV・GA6010・GA6021C(9006・9016B・9206・9566C) 9201
	743012-7	1,700円	
170	743012-7	1,700円	PV001G・GA037G/7011C/7061F・9237C・GV7000C (9040L・9047L・9077SL・9227C・9617L・GA7020)

●ラバーパッドセット76 (ラバーパッド 6-1 とロックナット 2 がセット)

部品番号	価格	適用モデル
A-58291	1,200円	100mm各種ディスクグラインダ(X-LOCK除く)サンダ全機種

7 切断砥石 P269 を参照願います。

7-1 切断砥石用ホイールカバー	部品番号	価格	適用モデル
X-LOCK用 ▼	A-71722	2,500円	GA033G・GA034G
	A-70655	3,000円	GA045G・GA420D
	A-70661	3,000円	GA047G・GA520D
	A-58394	1,700円	GA002G/010G/018G/020G GA504D/508D・GA5041C
	A-58366	1,700円	9535シリーズ全機種・9565CV GA5010・GA5021C
	A-58372	2,500円	9566CV・GA6010・GA6021C
	A-59287	2,500円	GA7061F・GA700D/701D・(GA7020)
	A-58388	2,500円	GA7011C
	195414-7	3,000円	GA4031/9533シリーズ全機種・GA4041C・GA001G/009G GA017G/019G・GA403D/404D/407D/408D
	192476-6	3,000円	9533・(9520・9526・9530) シリーズ全機種・ 9539B・GA400D・GA402D・(9543・9553B)
	192005-5	1,500円	(9500N・9500H・9500L 9500A・9500HS)
	7-2 ベース	123059-1	500円

※在庫僅少品 ※ () 内のモデルは生産中止モデルです。

別販売品 各種グラインダ・サンダ関係

8 カップワイヤブラシ ※使用の際は、保護メガネを着用してください。

標準タイプ

- 溶接箇所のスパッタ、スケール除去。
- 樹脂、ゴム成型後のバリ取り。
- 船底付着物(貝ガラ、海藻)の除去に。
- 黒皮や塗膜の剥離に。
- コンクリート型枠のノロの除去に。
- ドラム缶、鉄板に固着したピッチの剥離に。
- ギヤ歯切部のバリ取りに。



標準タイプ

外径(mm)	ネジ径(mm)	部品番号	価格	適用モデル
75	M10×1.5	A-57059	4,200円	100mmディスクグラインダ(X-LOCK除く) サンダ全機種
90	M16×2	A-57065	5,700円	125~180mm各種ディスクグラインダ(X-LOCK除く) サンダ(GA5041C, 9565C/CV除く)
110	M16×2	A-57071	7,700円	150~180mmディスクグラインダ サンダ全機種

ノット式

ブラシを各ブロックごとに巻いた重研磨タイプ。
また、バランスのとれた軽量タイプのため、あらゆる作業面に
対してよりソフトに対応し使い易さを発揮します。



外径(mm)	ネジ径(mm)	部品番号	価格	適用モデル
75	M10×1.5	A-02923	2,700円	100mm各種ディスクグラインダ・サンダ(X-LOCK除く)
90	M16×2	A-02939	4,000円	125~180mm各種ディスクグラインダ・サンダ(X-LOCK除く・9565CV除く)
120	M16×2	A-02945	5,700円	9201、180mm各種ディスクグラインダ・サンダ

オーリング式

耐摩耗性、耐亀裂性に優れた特殊
弾性材で、ワイヤ屈曲部を狭く。
高速回転でもワイヤ折れが非常
に少なく、作業効率に優れます。



オーリング式

ステンレスワイヤ

ベベル型

外径(mm)	ネジ径(mm)	部品番号	価格	適用モデル
60	M10×1.5	A-03567	1,900円	100mm各種ディスクグラインダ(X-LOCK除く) サンダ
75	M10×1.5(ステンレスワイヤ)	A-03573	2,000円	
		A-04830	2,900円	
90	M10×1.5(ベベル型)	A-11265	1,900円	125~180mm各種ディスクグラインダ・サンダ(X-LOCK・9565CV除く)
		A-04329	3,000円	
120	M16×2	A-04335	4,200円	
		A-04335	4,200円	

**8-1 カップワイヤ
ブラシ用
ホイールカバー**



外径(mm)	部品番号	価格	適用モデル
75用	192454-6	5,900円	100mm各種ディスクグラインダ(X-LOCK除く) サンダ
90用	193066-8	22,900円	125~150mm 各種ディスクグラインダ(X-LOCK除く) サンダ

9 ベベルワイヤブラシ

凹凸の激しい面や溝の底などの仕上げに最適です。



外径(mm)	ネジ径(mm)	部品番号	価格	適用モデル
85	M10×1.5	A-57087	4,000円	100mm各種ディスクグラインダ(X-LOCK除く) サンダ全機種

**9-1 ベベルワイヤ
ブラシ用
ホイール
カバー**

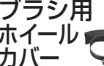

外径(mm)	部品番号	価格	適用モデル
85用	192412-2	2,500円	GA4031/9533シリーズ全機種 GA001G/009G/017G/019G GA400D/402D/403D/404D GA407D/408D-GA4041C GA4060-9539B (9520・9526・9530・9543・9553B)

10 スリムロングワイヤブラシ 34

角隅や橋梁、継手部(添接部)など狭い箇所の
バリ取り・サビ落としに大活躍!
毛材折れが少なく、5回毛丈が調整でき、長寿命。



外金具

外金具は5回切り落とし可能。

外径(mm)	ネジ径(mm)	部品番号	価格	適用モデル
34	M10×1.5	A-52205	3,400円	100mm各種ディスクグラインダ(X-LOCK除く) サンダ

※1 切断砥石：補強材ありに使用 ※2 切断砥石：補強材なしに使用
※()内のモデルは生産中止モデルです。

1 インナフランジ



スーパーフランジ



注1:内径20mmの切断砥石は224321-8のインナフランジ37をご使用ください。

外径(mm)	部品番号	価格	適用モデル	ダイヤ モンド	研削 砥石用	サンディ ング用	切断 砥石用
インナ フランジ30	224228-8	290円	(9500G)	×	○	○	×
	224064-2	340円	(9500B)	×	○	○	○注1
	224146-0	400円	(9500B)	○	×	×	×
	224188-4	500円	9500D	×	○	○	×
	224269-4	550円	(9500A/H/L/N) (9500HS/NS)	○	○	×	○
スーパー フランジ34	193750-5	1,100円	GA4031シリーズ全機種 9533シリーズ全機種[100mm] GA400D/402D/403D GA404D/410D/412D 9539B-9560C/CV (9520・9526シリーズ全機種 9530シリーズ全機種9543・9553B)	○	○	○	○注1
インナ フランジ37 (穴径20mm用)	224321-8	800円		×	×	×	○
インナ フランジ30B	224452-3	290円	GA001G/009G/017G/019G GA4041C/407D/408D/416D/418D	○	○	○	○*1
インナ フランジ37B	224471-9	1,200円	GA001G/009G/017G/019G GA4041C/4060/407D/408D/416D/418D	×	×	×	○*2
インナ フランジ37	224273-3	950円	(9500N-9500H-9500L) (9500A-9500HS)	×	×	×	○
インナフランジ40 (穴径16mm用)	224029-4	400円	(9005N-9006) (9205-9206)	×	○	×	×
インナフランジ40 (穴径20mm用)	*224054-5	490円		○	×	×	×
インナフランジ40 (穴径20.22mm用)	224335-7	700円	9027L	○	○	×	×
スーパーフランジ47 (穴径20mm用)	192433-4	2,200円	9535/B-9565CV-9566CV GA504D/512D/5010 GA5021C/6010/6021C/7020 9015B-9016B-9040L-9047L (9077SL-9522-9528/B-9532 9544-9555/9566C-9517L)	○	×	×	×
スーパーフランジ47 (穴径22mm用)	192431-8	2,200円		○	○	×	○*1
インナ フランジ44A	A-59293	1,500円	9535シリーズ全機種-9565CV GA5010/5021C/504D/512D	×	×	×	○*2
インナ フランジ44B	A-59324	3,900円	GA002G/010G/018G/020G GA508D/518D/5041C	×	×	×	○*2
インナ フランジ46B	224595-1	500円	GA037G/700D/701D	○	○	×	×
インナ フランジ52	A-59302	2,200円	9566CV-GA6010 GA6021C	×	×	×	○*2
インナ フランジ52B	A-71716	4,200円	GA033G-GA034G	×	×	×	○*2
インナ フランジ62	A-59318	3,000円	GA7011C/7061F(GA7020)	×	×	×	○*2
インナ フランジ42C	224449-2	390円	GA002G/010G/018G/020G/033G/034G GA508D/518D/5041C/5060	○	○	○	○*1
インナ フランジ42CB	224592-7	600円	GA700D/701D	○	×	×	×

2 ロックナット

注2:内径20mmの切断砥石は 224560-0の
ロックナット10-37をご使用ください。



外径(mm)	部品番号	価格	適用モデル	ダイヤ モンド	研削 砥石用	サンディ ング用	切断 砥石用
10-30 (M10×1.5)	224558-7	220円	GA4031/9533[100mm]シリーズ全機種 9539B-9560C/CV-9566CV GA001G/009G/017G/019G/400D GA402D/403D/404D/407D/408D (9520・9526・9530シリーズ全機種 9500G-9500N-9500H-9543-9553B)	○	○	×	○注2
	224502-4	320円		×	×	○	×
	224176-1	1,300円	9500D	×	○	×	×
10-37 (穴径20mm用)	224560-0	800円	GA4031/9533[100mm]シリーズ全機種 9539B-9560C/CV GA4041C/4060 GA001G/009G/017G/019G/400D GA402D/403D/404D/407D/408D (9520・9526・9530シリーズ全機種 9543-9553B)	×	×	×	○*2
10-37	224540-6	800円	(9500N-9500H-9500L) (9500A-9500HS)	×	×	×	○
16-40 (M16×2/穴径22mm用)	224521-0	750円		×	○	×	×
16-40 (M16×2/穴径20mm用)	224529-4	1,200円	(9005N-9006)	○	×	×	×
16-40 (M16×2)	224522-8	1,400円	(9607)	×	○	×	×
16-45 (M16×2)	224546-4	390円	9535/B-GA002G/010G/018G/020G GA033G/034G/504D/508D/5010 GA5021C/5041C/6010/6021C/7010 (9015B-9016B-9040L-9047L 9077SL-9522-9528/B-9532 9544-9517L-GA7020)	○	○	×	○*1
16-45	224487-4	350円	GA037G/700D/701D	○	○	×	×
16-47 (M16×2/穴径22mm用)	125054-7	2,400円	9027L	○	○	×	×
16-47	A-59330	2,000円	9535シリーズ全機種-9565CV GA002G/010G/504D/508D GA512D/518D/5010/5021C/5041C	×	×	×	○*2
16-55	A-59346	3,500円	9566CV-GA033G/034G GA6010/6021C	×	×	×	○*2
16-48 (M16×2)	224523-6	600円	9201・9227C・9237C-9535/B-9565CV 9566CV-GA002G/010G/018G/020G GA033G/034G/504D/508D-GA5010 GA5021C/5060/6010/6021C/7010 GA700D/701D-GV700C-PV7001C (9005N-9006-9015B-9016B 9077SL-9218P-9522 9528/B-9532-9544-9565C 9566C-GA7020)	×	×	×	○
16-65	A-59352	3,500円	GA7011C-GA7061F GA700D/701D-(GA7020)	×	×	×	○*2

別販売品 各種グラインダ・サンダ関係

Table for 3. ホイールカバー. Includes product images and a table with columns: 外径(mm), 部品番号, 価格, 適用モデル. Lists various diamond wheel cover models and prices.

Table for 4. 集じんアタッチメント(ダイヤモンドホイール用). Includes images of dust extraction accessories and a table with columns: 外径(mm), 部品番号, 価格, 適用モデル. Lists dust extraction models and prices.

Table for Grinding Wheel. Includes a table with columns: 外径×厚×内径(mm), 粒度, 部品番号, 価格, 適用モデル. Lists grinding wheel specifications.

別販売品 ミニグラインダ・電子ハンドグラインダ

Table for grinding stones. Includes a table with columns: 軸径, 形状, 用途, 砥粒, 粒度, 直径(mm), 部品番号, 価格, 適用モデル. Lists grinding stones with their specifications.

別販売品 卓上グラインダ・チップソー研磨機・刃物研磨機

Table for bench grinders and sharpening machines. Includes tables for grinding stones (A, GC, WA), multi-use flaps, and dressers. Lists product details and prices.

集じん機との接続は P116 を参照

Section for 100mm diamond wheel dust collector. Includes text: ディスクグラインダによるコンクリート・石材切断の粉じんをしっかりと集じん. Lists model A-67561 and A-67555 with specifications.

Section for 100mm/125mm diamond wheel dust collector. Includes text: サイドグリップ 取付可能. Lists model A-58182 and A-58198 with specifications.

Section for 180mm diamond wheel dust collector. Includes text: 切込深さが30mmを超える場合、一回の切込量を30mm以下にし、二回以上に分けて切断してください。 Lists model A-65713.

Section for Cup Wheel Dust Collector. Includes text: 高さ調整機能付 プラン交換可能. Lists models A-55152, A-52629, A-51029, A-58176, A-30601, and 192920-3.

Table for 6mm grinding stone. Includes columns: 軸径, 形状, 用途, 砥粒, 粒度, 直径(mm), 部品番号, 価格, 適用モデル. Lists models A-44002 and A-44018.

Table for collet cones. Includes columns: 軸径, 部品番号および価格, コレットコーン, 適用モデル, コレットナット, 適用モデル. Lists various collet cone models.

Section for Side Grip. Includes text: (ゴムカバーを外して使用してください). Lists model 192985-5.

Section for Chip Saw Sharpening Machine. Includes text: 柔らかいボンドを使用しているため、ホイールの目詰まりが少ない。 Lists model A-20529.

Section for Dressing Stone and Blade Set. Includes text: ダイヤモンドホイール目出し用. Lists models A-24642 and 191832-7.

Table for grinding stones and sharpening machines. Includes columns: 粒度, 外径, 厚さ, 内径, 部品番号, 価格, 適用モデル. Lists various grinding stone models.

※在庫僅少品 ※()内のモデルは生産中止モデルです。

別販売品 各種サンダ

●サンディングベルト

砥粒・用途	種類	粒度	9903・(9900B-9901)用 ベルトサイズ 76×533mm (10枚入)		9404-9403・(9402)用 ベルトサイズ 100×610mm (5枚入)		9911用 ベルトサイズ 76×457mm (10枚入)		9031用 ベルトサイズ 30×533mm (10枚入)		粒度
			部品番号	価格	部品番号	価格	部品番号	価格	部品番号	価格	
AA 鉄工用	粗仕上	30	A-32552	4,200円	A-32661	5,000円	—	—	A-51954	3,900円	30
		40	A-32568	4,000円	A-32677	4,200円	—	—	A-23852	3,000円	40
		60	A-32574		A-32683	3,900円	—	—	A-23868	2,700円	60
	中仕上	80	A-32580	3,900円	A-32699	3,900円	—	—	A-23874	2,700円	80
		100	A-32596		A-32708	3,700円	—	—	A-23880		100
		120	A-32605		A-32714		—	—	A-23896		120
	仕上	150	A-32611	3,900円	A-32720	3,700円	—	—	A-23905	2,700円	150
		180	A-32627		A-32736		—	—	A-51960		180
		240	A-32633		A-32742		—	—	A-23911		240
		320	A-32649		A-32758		—	—	A-51976		320
400		A-32655	A-32764		—		—	A-51982	400		
WA 木工用	粗仕上	40	A-32471	3,400円	A-24153	2,500円	A-19641	3,400円	—	—	40
		60	A-32487	3,200円	A-24169	2,400円	A-19657		—	—	60
	中仕上	80	A-32493	2,900円	A-24175	2,200円	A-19635	3,400円	—	—	80
		100	A-32502		A-24181		A-19663		—	—	100
		120	A-32518		A-24197		A-51948		—	—	120
	仕上	150	A-32524	2,900円	A-24206	2,200円	A-19679	3,400円	—	—	150
		180	A-32530		A-24212		A-19685		—	—	180
240		A-32546	A-24228		A-19691		—		—	240	
CC 石材・プラスチック用	粗仕上	40	A-24072	8,000円	A-24234	4,700円	—	—	A-23927	3,500円	40
		60	A-24088	7,500円	A-24240	4,200円	—	—	A-23933	3,000円	60
	中仕上	80	A-24094	7,500円	A-24256	4,200円	—	—	A-23949	3,000円	80
		100	A-24103	A-24262	—		—	A-23955	100		
	仕上	120	A-24119	6,900円	A-24278	—	—	A-23961	120		
		150	A-24125	6,900円	A-24284	4,200円	—	—	A-23977	2,700円	150
180	A-24131	A-24290	—		—		A-51998	180			
240	A-24147	A-24309	4,000円		—		—	A-23983	240		
ZA 鉄工用(ステンレス)	粗仕上	40	ZA (ジルコニアアルミナ) 砥粒でシャープな切れ味と抜群の研削力を実現。 鉄工 1.4 倍、ステンレス 2.3 倍の研削力 (AA 比)。ステンレスに最適。						A-51677	3,400円	40
		60							A-51683	3,000円	60
	中仕上	80							A-51699	3,000円	80

●サンディングベルト BS180D、9032 用 (10 枚入)

砥粒・用途	種類	粒度	ベルトサイズ 6×533mm アーム(A-34796)を併用して下さい。		ベルトサイズ 9×533mm アーム(A-34805)を併用して下さい。		ベルトサイズ 13×533mm アーム(A-34811)を併用して下さい。	
			部品番号	価格	部品番号	価格	部品番号	価格
AA 鉄工用(木工にも使用可)	粗仕上	40	A-34512	2,200円	A-34447	2,400円	A-34562	2,500円
		60	A-34528	2,000円	A-34453	2,400円	A-34578	2,200円
		80	A-34534	2,000円	A-34469	2,200円	A-34584	2,200円
	100	A-34540	A-34475		A-34590			
	中仕上	120	A-34556	A-34481	A-34609	2,200円		
		150	A-34827	A-34849	A-34861			
	仕上	240	A-34833	A-34855	A-34877			

●アーム

ベルト幅によりアームを選択して下さい。



★は標準付属品
アームのローラー径 15mm

幅(mm)	部品番号	価格	適用モデル
6	A-34796	5,500円	BS180D 9032
★9	A-34805	5,500円	
13	A-34811	7,000円	

●サンディングシュー

本体に取り付けて研削面をより平滑にします。



部品番号	価格	適用モデル
193070-7	9,500円	9903
193072-3	10,000円	9404
122352-0	4,200円	(9901)

●ベルトサンダスタンド

固定式のベルトサンダとして小物材料の研磨に便利です。



部品番号	価格	適用モデル
193055-3	7,000円	9903-9404

●クランプセット品

(2 個 1 組)
作業台等に固定して小物研削が効率良く行えます。



部品番号	価格	適用モデル
A-19772	3,200円	9911

●パッドコンプリート

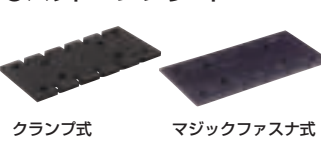

	クランプ式		面ファスナ式		適用モデル
	部品番号	価格	部品番号	価格	
クラム式	A-50142	700円	A-50158	1,200円	B0380D B03710 (B03700)
	A-34724	1,300円	A-34730	2,500円	B04900V

●パンチプレート

サンディングペーパーを吸じん穴付きタイプにします。★標準付属品

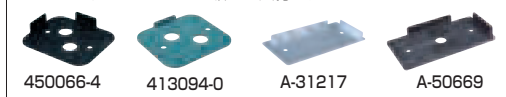

部品番号	価格	適用モデル
163292-3	950円	(9036)
450066-4 ★	140円	B0480D/483D・B04555
413094-0	140円	(樹脂製) (B04552)
A-31217	550円	B0380D B03700 B03710
A-50669	550円	B0380D B03700 B03710
192523-3	2,200円	B04900V-9046

●紙バックホルダセット品



部品番号	価格	適用モデル
A-34752	1,000円	B04900V B05021 9046
A-34746	750円	

●紙バック (5枚入り)



※()内のモデルは生産中止モデルです。

リチウム
穴あけ
締付け
ハッソリ
曲切断
集じん
充電式
クリーナー
研削
磨削
レーザー
吊り下げ
カクハン
エア
カンナ
木工機
溝切り
ホソ穴
発電・溶接
プラススマ
ソーチ
エン
園芸
高圧洗浄
ポンプ
他充電製品
アクセサリ

リチウム
穴あけ
締付け
石工穴あけ
ハツリ
曲げ
切断
集じん
充電式
クリーナ
研磨
磨削
レーザー
吊り下げ
エアー
木工機
溝切り
ホソ穴
発電・溶接
プラズマ等
ソー
園芸
高圧洗浄
ポンプ
他充電製品
アクセサリ

別販売品 各種サンダ・ポリッシャ関係

●サンディングペーパー (木工用、砥粒 WA)



※1 B03710(B03700)で面ファスナ式のペーパーを使うにはA-50158のパッドが必要です。

●マジックサンディングペーパー (木工用、砥粒 WA)

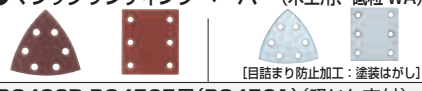

種類	粒度	9035N-B03710用 (9035SB-9036 B03700)		B0380D B03710(B03700)用 (吸じん穴付)		B04900V 9046用 (9045N)		B04900V・9046用 (吸じん穴付)		B0480D B04555 (B04552)		BO483D・BO4565用 (BO4561) (吸じん穴付)											
		部品番号	価格	部品番号	価格	部品番号	価格	部品番号	価格	部品番号	価格	面ファスナ式											
		寸法 93×228mm (10枚入)	寸法 93×228mm (10枚入)	寸法 93×185mm (5枚入)	寸法 114×280mm (10枚入)	寸法 115×280mm (10枚入)	寸法 115×232mm (5枚入)	寸法 114×140mm (10枚入)	寸法 96×96mm (10枚入)	寸法 114×102mm (10枚入)	寸法 96×96mm (10枚入)	寸法 114×102mm (10枚入)	部品番号	価格	部品番号	価格	部品番号	価格					
粗仕上	40	A-52065	390円	A-52102	600円	A-52009	950円	A-52130	550円	A-52152	800円	A-52037	1,600円	A-52168	340円	A-16259		A-16209		A-52342		A-52423	
	60	A-24315	340円	A-31245	550円	A-31295	800円	A-24359	500円	A-14065	750円	A-14130	1,500円	A-24418	300円	A-16265	1,000円	A-16215	1,000円	A-52358	1,000円	A-52439	1,000円
	80	A-24321		A-31251		A-31304		A-24365		A-14071		A-14146	1,400円	A-24424		A-53609		A-53637		A-52364		A-52445	
中仕上	100	A-24337	340円	A-52118	550円	A-52015	800円	A-24371	500円	A-14087	750円	A-14152	1,400円	A-24430	300円	A-16271	950円	A-16221	950円	A-52370	950円	A-52451	950円
	120	A-52071		A-31267		A-31310		A-24387		A-14093		A-14168		A-52174		A-53615		A-53643		A-52386		A-52467	
仕上	150	A-24343		A-52124		A-52021		A-24393		A-14102		A-14174		A-24446		A-16287		A-16237		A-52392		A-52473	
	180	A-52087	340円	A-31273	550円	A-31326	800円	A-24402	500円	A-14118	750円	A-14180	1,400円	A-52180	300円	A-53621	950円	A-53659	950円	A-52401	950円	A-52489	950円
	240	A-52093		A-31289		A-31332		A-52146		A-14124		A-14196		A-52196		A-16293		A-16243		A-52417		A-52495	

●サンディングディスク (木工用、砥粒 WA)

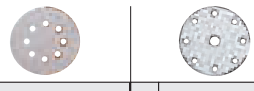

種類	粒度	BO140D-B0180D B05041-B05030用 (B05010-B05021) (吸じん穴付)		BO6050		
		寸法 φ125mm (5枚入)	寸法 φ150mm (10枚入)	部品番号	価格	
		部品番号	価格	部品番号	価格	
粗仕上	40	A-48496		40	A-60084	
	60	A-16863	700円	60	A-60090	2,200円
	80	A-16879		80	A-60109	
中仕上	100	A-52043	800円	120	A-60115	2,000円
	120	A-16885	600円			
仕上	150	A-52059	800円	180	A-60121	2,000円
	180	A-16891				
	240	A-16900	600円	240	A-60137	2,000円
	320	A-55566	800円	400	A-60143	2,200円
	400	A-55572				

●サンディングディスク (各10枚入り) 外径225mm

種類	粒度	部品番号	価格	適用モデル
粗仕上	40	A-70225	6,000円	SL801D (SL800D)
	80	A-70231		
中仕上	120	A-70247		
仕上	180	A-70253		
	320	A-70269		

●パッド (ドライウォールサンダ用)



硬さ	部品番号	価格	適用モデル
ソフト	A-70275	6,000円	SL801D (SL800D)
ハード	A-70297		

●パッド (面ファスナ式) 用途に合わせて選べる

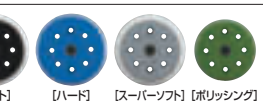

硬さ	用途	部品番号	価格	適用モデル
ソフト	幅広い用途に使用可能 (標準付属品)	A-60040	3,700円	BO6050
ハード	平面の研削やエッジを使った狭小部の作業に	A-60056		
スーパーソフト	曲面の研削に	A-60062		
ポリッシング	ウールパッドと組み合わせてつや出し	A-60078		

●延長ハンドルセット品

延長ハンドルで2,100mmまで延長。高い壁や天井等のサンディングを補助。



部品番号	価格	適用モデル
A-70306	18,000円	SL801D (SL800D)

●ワイヤブラシホイール120

部品番号	価格	適用モデル
A-23341	13,900円	9740
A-23363	20,400円	9741SP1
A-23313	18,500円	
A-23357	18,500円	
A-23329	23,400円	
A-23335	22,200円	

●フェルトパッド

外径(mm)	部品番号	価格	適用モデル
100	A-60763	2,200円	PO500D PO5000C
125	A-54651	1,900円	BO5041(B05021) BO140D/B0180D PO500D/PO5000C
150	A-60159	1,400円	BO6050

●スポンジパッド

外径(mm)	部品番号	価格	適用モデル
80(黄)	A-72017	1,600円	PV300D
80(白)	A-72023	1,900円	
100	A-60333	1,700円	PO500D PO5000C
125	A-30972	1,700円	BO5041(B05021) BO140D/180D
150	A-60349	2,000円	BO6050 PO500D/PO5000C

●ウールパッド

外径(mm)	部品番号	価格	適用モデル
80	A-72001	1,900円	PV300D
100	A-60779	1,900円	PO500D PO5000C
125	A-60785	1,900円	
140	A-30988	1,900円	BO5041(B05021) BO140D/180D
150	A-67882	3,700円	BO6050 PO500D/PO5000C

●パッド (面ファスナ式)



外径(mm)	部品番号	価格	適用モデル
パッド165	A-44688	2,400円	PV001G 9237C-9227C
パッド150 (軽量タイプ)	A-33788	3,700円	PV7001C
100	A-60800	4,500円	
125	A-60791	4,500円	PO500D PO5000C
150	A-60816	5,000円	

●ウールボンネット

外径(mm)	部品番号	価格	適用モデル
180	A-23307	3,000円	PV001G PV7001C (9218PBL)

●ウールパッド (面ファスナ式)

外径(mm)	部品番号	価格	適用モデル
180	A-25498	3,000円	PV001G 9227C 9237C PV7001C
190	A-33819	4,500円	

●スポンジパッド (面ファスナ式)

外径(mm)	部品番号	価格	適用モデル
180	A-33803	2,700円	PV001G 9227C 9237C PV7001C

●ナイロンパッド ソフト (5枚入)

粒度	部品番号	価格	適用モデル
A120	A-71940	3,000円	PV300D
A180	A-71956	3,000円	
A320	A-71962	3,000円	

●ナイロンパッド ハード (5枚入)

粒度	部品番号	価格	適用モデル
A80	A-71912	3,000円	PV300D
A120	A-71928	3,000円	
A240	A-71934	3,000円	

●サンディングディスク

粒度	部品番号	価格	適用モデル
Z60	A-71897	2,000円	PV300D
Z80	A-71906	2,000円	
A120	A-71881	2,000円	

※ () 内のモデルは生産中止モデルです。

レーザー



- リチウム
- 穴あけ
- 締付け
- ハツリ
- 石工穴あけ
- 曲げ
- 切断
- 集じん
- 充電式
- クリーナー
- 研削
- 研磨
- レーザー
- カクハン
- 吊り下げ
- エア
- カンナ
- 木工機
- 溝切り
- ホソ穴
- 発電・溶接
- ブラズマ等



- チェンソー
- 園芸
- 高圧洗浄
- ポンプ
- 他充電製品
- アクセサリ

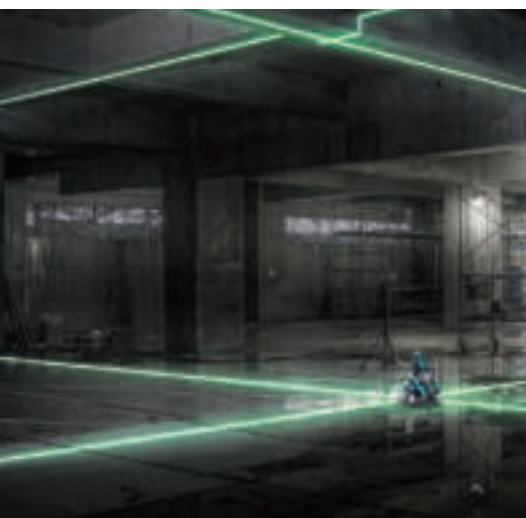

リチウム
穴あけ
締付け
ハッリ
石工穴あけ
曲切
断
集じん
充電式
クレーナ
研削
レーザー
吊り下げ
カクハン
エア
カンナ
木工機
溝切り
ホソ穴
発電・溶接
プラズマ等
ソー
チェーン
園芸
高圧洗浄
ポンプ
他充電製品
アクセサリ

06 レーザー墨出し器・レーザー距離計

別販売品は P148 を参照

充電式屋内・屋外兼用墨出し器 **ダイレクトグリーン+超高輝度** アプリ & 自動追尾

省力化×高精度

スマホアプリで墨出し器を簡単操作

マキタレーザー墨出し器アプリ

App Store Google Play

Bluetooth

明るさ **約1.5倍** (当社高輝度モード機比)

超高輝度モード

当の高輝度モード機

輝度切替 超高輝度 → エコ
高輝度 ← 通常

4モード (エコ/通常/高輝度のみパルス)
※超高輝度モードで受光器は使用できません。
※写真のバッテリースマートフォンは全て別販売品です。

アプリから様々な操作が可能

遠隔操作
操作しながら周囲面で受光状態を確認可能。

遠隔切替
レーザー輝度切替
投射モード切替
レーザー ON/OFF

盗難抑止
■使用時間(ON時間)を制限することが可能 (最大9999時間/要暗証番号)
有効時・レーザー照射OFF・墨出し器天頂輝度表示LED点滅
■営業所検索
■最寄り営業所及び営業所一覧表示

自動追尾スクリーン
タッチで回転操作 (5段階スピード切替)

受光確認
■受光器の状態表示 (ハイ/音ON/OFF切替)

■コマ送り0.0045°で高精度
■連続間仕切りも1人で素早く簡単

10.8V スライド式 Li-ion CXT アプリ自動追尾 APT ※2

<p>フルライン</p> <p>天井墨 90°鉛直十字点 水平墨 地墨</p> <p>255</p> <p>φ101</p> <p>SK507GDZ 290,900円 [三脚別売] リモコン追尾受光器 バイス・ケース付 バッテリー・充電器別売</p>	<p>おおがね・通り芯・ろく</p> <p>天井墨 90°鉛直十字点 通り芯 水平墨 地墨</p> <p>255</p> <p>φ101</p> <p>SK314GDZ 238,400円 [三脚別売] リモコン追尾受光器 バイス・ケース付 バッテリー・充電器別売</p>	<p>おおがね・ろく</p> <p>天井墨 90°鉛直十字点 たて墨 水平墨 地墨</p> <p>255</p> <p>φ101</p> <p>SK211GDZ 218,400円 [三脚別売] リモコン追尾受光器 バイス・ケース付 バッテリー・充電器別売</p>
---	---	---

充電式屋内・屋外兼用墨出し器 **ダイレクトグリーン+超高輝度** (GDZは高輝度) 自動追尾

自動追尾 地墨合わせを省力化

リモコン追尾受光器 LDG-4

- 回転機能
- 消灯・ライン/輝度切替機能
- オートパワーオフ機能

地墨ポイントに合わせて墨出し器を置き、地墨線に合わせて受光器を置く。後は回転スイッチを押すだけ。受光器のセンターで自動停止。

屋外用ハルスレーザー光も投射可能 (20m) ※屋外ではレーザー光が見えないため受光器を使用しての作業となります。

※SK506GDZN・SK313GDZN・SK210GDZNに標準付属。超高輝度モードで自動追尾はできません。

10.8V スライド式 Li-ion CXT 4WAY 自動追尾 Li-ion USBアダプター APT ※2

<p>フルライン</p> <p>天井墨 90°鉛直十字点 水平墨 地墨</p> <p>255</p> <p>φ101</p> <p>SK506GDZN 316,000円 [三脚別売] リモコン追尾受光器 バイス・ケース付 バッテリー・充電器別売</p> <p>SK506GDZ 316,000円 [三脚別売] リモコン追尾受光器 バイス・ケース付 バッテリー・充電器別売</p>	<p>おおがね・通り芯・ろく</p> <p>天井墨 90°鉛直十字点 通り芯 水平墨 地墨</p> <p>255</p> <p>φ101</p> <p>SK313GDZN 249,000円 [三脚別売] リモコン追尾受光器 バイス・ケース付 バッテリー・充電器別売</p> <p>SK313GDZ 249,000円 [三脚別売] リモコン追尾受光器 バイス・ケース付 バッテリー・充電器別売</p>	<p>おおがね・ろく</p> <p>天井墨 90°鉛直十字点 たて墨 水平墨 地墨</p> <p>255</p> <p>φ101</p> <p>SK210GDZN 220,000円 [三脚別売] リモコン追尾受光器 バイス・ケース付 バッテリー・充電器別売</p> <p>SK210GDZ 220,000円 [三脚別売] リモコン追尾受光器 バイス・ケース付 バッテリー・充電器別売</p>
--	--	--

※1 本機は国際規格IEC61000-4-2のレベル4(自然界に存在するレベルの放電)をクリアしています。 ※2 水や粉じんによって故障しないことを保証するものではありません。 バッテリー、充電器に関してはP24を参照してください。

充電式屋内・屋外兼用墨出し器

ダイレクトグリーン+超高輝度 (GDZ は高輝度)

耐衝撃

超高輝度
CXTレーザー ※GDZNのみ
明るさ約**1.5倍**
(当社従来機比)



日常的な振動や誤って軽く蹴ってしまった場合でも
耐衝撃構造 ※3
なら安心



屋外用パルスレーザー光も投射可能 (20m) ※屋外ではレーザー光が見えないため受光器を使用しての作業となります。

10.8V
スライド式



フルライン

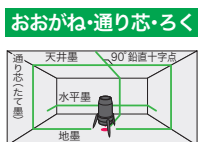

超高輝度 ※在庫僅少品

SK505GDZN

238,400円 [三脚別売]
プラスチックケース付
バッテリー・受光器・バイス別売

高輝度

SK505GDZ

238,400円 [三脚別売]
アルミケース付
バッテリー・受光器・バイス別売

超高輝度

SK312GDZN

168,000円 [三脚別売]
プラスチックケース付
バッテリー・受光器・バイス別売

高輝度

SK312GDZ

168,000円 [三脚別売]
アルミケース付
バッテリー・受光器・バイス別売

超高輝度

SK209GDZN

137,600円 [三脚別売]
プラスチックケース付
バッテリー・受光器・バイス別売

高輝度 ※在庫僅少品

SK209GDZ

137,600円 [三脚別売]
アルミケース付
バッテリー・受光器・バイス別売



緊急時にも使える
充実の予備電源

(要別販売品)

ダイレクトに装着!!



①スライド式Li-ion10.8V

②Li-ion14.4・18V ※4

※USBアダプタ使用
SK507GD/314GD/211GD除く。

③家庭用電源 AC100V ※4

※②、③はDCジャックを使用。
SK507GD/314GD/211GD除く。

④単3形電池 (4本)

※単3形電池 (8本) のADP09も有ります。P138参照

モデルNO.	投射光			指示方式 (鉛直または水平) /制御方式	指示精度	おがね 大矩 直角精度	鉛直指示範囲 (レーザー光による 範囲外の警告方法)	電源 (V)	質量 (kg) (バッテリー含)	標準付属品	
	光源/光出力	波長 (nm)	ライン幅								
APリ対応 SK507GDZ	超高輝度 緑色半導体レーザー (下部スポット光・赤色半導体レーザー) /10mW以下	510~530 (下部スポット光 650~660)	2.5mm (10m)	ジヤナル機構による 自動鉛直指示/ マグネットダンパー式	±1mm (10m)	90° ±0.01°	±1.5° (消灯)	直流10.8 (スライド式)	1.9 (BL1015 使用時)	リモコン追尾受光器LDG-6 バイス・収納ケース 単4アルカリ乾電池 4本 肩掛けベルト レーザー用透視メガネ	
SK314GDZ											
SK211GDZ											
自動追尾 SK506GDZN	超高輝度 緑色半導体レーザー (下部スポット光・赤色半導体レーザー) /10mW以下	510~530 (下部スポット光 650~660)	2.5mm (10m)	ジヤナル機構による 自動鉛直指示/ マグネットダンパー式	±1mm (10m)	90° ±0.01°	±1.5° (消灯)			1.9 (BL1015 使用時)	リモコン追尾受光器LDG-4 バイス・収納ケース 単4アルカリ乾電池 4本 肩掛けベルト レーザー用透視メガネ
SK313GDZN											
SK210GDZN											
SK506GDZ	高輝度 緑色半導体レーザー (下部スポット光・赤色半導体レーザー) /5mW以下	510~530 (下部スポット光 650~660)	2.5mm (10m)	ジヤナル機構による 自動鉛直指示/ マグネットダンパー式	±1mm (10m)	90° ±0.01°	±1.5° (消灯)			1.9 (BL1015 使用時)	リモコン追尾受光器LDG-4 バイス・収納ケース 単4アルカリ乾電池 4本 肩掛けベルト レーザー用透視メガネ
SK313GDZ											
SK210GDZ											
耐衝撃 SK505GDZN	超高輝度 緑色半導体レーザー (下部スポット光・赤色半導体レーザー) /10mW以下	510~530 (下部スポット光 650~660)	2.5mm (10m)	ジヤナル機構による 自動鉛直指示/ マグネットダンパー式	±1mm (10m)	90° ±0.01°	±2° (消灯)			1.5 (BL1015 使用時)	収納ケース 肩掛けベルト レーザー用透視 メガネ
SK312GDZN											
SK209GDZN											
SK505GDZ	高輝度 緑色半導体レーザー (下部スポット光・赤色半導体レーザー) /5mW以下	510~530 (下部スポット光 650~660)	2.5mm (10m)	ジヤナル機構による 自動鉛直指示/ マグネットダンパー式	±1mm (10m)	90° ±0.01°	±2° (消灯)		1.5 (BL1015 使用時)	収納ケース 肩掛けベルト レーザー用透視 メガネ	
SK312GDZ											
SK209GDZ											

連続使用時間 [全点灯時] (目安/時間) ※4

モデルNO.	①Li-ion 10.8V				②Li-ion 14.4V [ADP05使用時]				③Li-ion 18V [ADP05使用時]				④単3形電池ホルダ※5 [アルカリ乾電池使用時]							
	BL1015		BL1040B		BL1460B		BL1860B		BL1015		BL1860B		Eコ		通常		高輝度		超高輝度	
	Eコ	通常	高輝度	超高輝度	Eコ	通常	高輝度	超高輝度	Eコ	通常	高輝度	超高輝度	Eコ	通常	高輝度	超高輝度	Eコ	通常	高輝度	超高輝度
SK507GDZ	7	5	-	-	20	13	-	-	-	-	-	-	-	3	2	-	-	-	-	-
SK314GDZ	14	9	5	-	36	23	15	-	-	-	-	-	-	5	4	2	-	-	-	-
SK211GDZ	16	11	7	5	42	28	18	13	-	-	-	-	-	6	5	3	2	-	-	-
SK506GDZN	12	8	-	-	30	20	-	-	49	32	-	-	66	44	-	-	2	1	-	-
SK313GDZN	18	14	9	-	47	37	23	-	76	60	37	-	104	82	51	-	4	2	1	-
SK210GDZN	20	17	10	8	52	44	27	21	84	72	44	35	115	98	60	47	6	3	2	1
SK506GDZ	12	9	-	-	32	23	-	-	47	32	-	-	72	50	-	-	2	1	-	-
SK313GDZ	18	15	10	-	47	39	26	-	75	55	38	-	115	85	59	-	5	3	2	-
SK210GDZ	20	17	12	-	53	44	31	-	92	70	47	-	141	109	74	-	7	4	2	-
SK505GDZN	13	8	-	-	33	21	-	-	56	37	-	-	86	56	-	-	2	1	-	-
SK312GDZN	20	15	9	-	51	40	24	-	88	69	42	-	135	105	64	-	5	3	1	-
SK209GDZN	24	18	12	9	61	46	31	24	106	79	54	42	161	120	82	64	6	4	2	1
SK505GDZ	15	10	-	-	39	28	-	-	64	41	-	-	99	65	-	-	2	1	-	-
SK312GDZ	21	16	10	-	56	43	28	-	93	65	42	-	140	99	65	-	5	3	2	-
SK209GDZ	28	23	15	-	73	61	40	-	133	101	65	-	213	154	103	-	7	4	2	-

※3 注意：耐衝撃構造は有しておりますが、あくまで精密機器であることには変わりありません。以下のような例では精度異常が発生する確率は上昇しますのでご注意ください。 バッテリー、充電器に関してはP24を参照してください。
例：三脚に取付けて使用中に三脚ごと倒す。高所から墨出し器を落とす。本体を蹴飛ばす等。

※4 数値は参考値です。バッテリーの充電状態や作業条件により異なります。

※5 SK507GD/314GD/211GDはA-68806(ADP09/単3:8本)を使用。その他のモデルはA-67549(単3:4本)を使用。



下部レーザー
スポット光投射



屋外使用可能
(要受光器)



ケース付



アルミ
ケース付

リチウム
六あけ
締付け
ハッリ
石工六あけ
曲切断
集じん
充電式
クリーナー
研削
レーザー
吊り下げ
カクハン
エアー
カンナ
木工機
溝切り
ホソ穴
発電溶接
プラスチック等
ソーエン

園芸

高圧洗浄

他充電製品

アクセサリ

リチウム
穴あけ
締付け
石工穴あけ
ハッソリ
曲げ
切断
集じん
充電式
クリーナー
研削
研磨
レーザー
吊り下げ
エア
カンナ
木工機
溝切り
ホソ穴
発電・溶接
プラグマ
等
ソー
チェーン
園芸
高圧洗浄
ポンプ
他充電製品
アクセサリ

06 レーザー墨出し器・レーザー距離計

別販売品は P148 を参照

充電式屋内・屋外兼用墨出し器 **ダイレクトグリーン+高輝度** 屋外用パルスレーザー光も投射可能 (20m) ※屋外ではレーザー光が見えないため受光器を使用して下さいの作業となります。

CXT シンプルレーザー 「厳選機能 + 高精度投射」

10.8V スライド式 **Li-ion** **CXT**

クロスライン・ろく

天井墨 90°鉛直十字点
水平墨 地墨

APT ※1

バッテリー別売 223
φ98

SK40GD
102,900円
受光器・バイス・アルミケース付
バッテリー・充電器別売 [三脚別売]

シンバル レーザー 目印 アルミ

10.8V スライド式 **Li-ion** **CXT**

おおがね・ろく

天井墨 90°鉛直十字点
水平墨 地墨

APT ※1

バッテリー別売 223
φ98

SK20GD
78,800円
受光器・バイス・アルミケース付
バッテリー・充電器別売 [三脚別売]

シンバル レーザー 目印 アルミ

10.8V スライド式 **Li-ion** **CXT**

さげふり・ろく

天井墨 水平墨 地墨

APT ※1

バッテリー別売 223
φ98

SK10GD
65,100円
受光器・バイス・アルミケース付
バッテリー・充電器別売 [三脚別売]

シンバル レーザー 目印 アルミ

屋内・屋外兼用墨出し器 **高輝度+ラインポイント** 屋外用パルスレーザー光も投射可能 (20m) ※屋外ではレーザー光が見えないため受光器を使用して下さいの作業となります。

フルライン **Li-ion** **USB** アダプタ

天井墨 90°鉛直十字点
水平墨 地墨

※在庫僅少品

電子整準器
レーザー光が固定可能なため配管、手すりなどの傾斜墨出しも入ります。
別販売品の【簡易傾斜装置台】
+
【エレベーター三脚】を使用して下さい。

- 耐震動モードで再整準抑制。
- ライン光の明るさは、高輝度・通常・減光の3パターン。
- ライン光モード記憶機能搭載。
- AC100V対応。

255
φ112

SK503PXZ
371,700円 [USBアダプタ対応] [三脚別売]
リモコン追尾受光器 LD-8・バイス・アルミケース付

電子整準器 レーザー 目印 アルミ

おおがね・通り芯・ろく **Li-ion** **USB** アダプタ

天井墨 90°鉛直十字点
水平墨 地墨

※在庫僅少品

240
φ112

SK309PXZN
205,000円 [USBアダプタ対応] [三脚別売]
リモコン追尾受光器 LD-8・バイス・アルミケース付

シンバル レーザー 目印 アルミ

おおがね・通り芯・ろく **Li-ion** **USB** アダプタ **耐衝撃**

天井墨 90°鉛直十字点
水平墨 地墨

※在庫僅少品

- ワンボタンモード切替機能搭載。
- AC100V対応(アダプタ別売)

195
φ85

SK308PHZN
157,500円 [USBアダプタ対応]
アルミケース付
受光器・バイス別売 [三脚別売]

受光器セット付価格 173,500円 (SK308PHZN + TK00LD1011)

シンバル レーザー 目印 アルミ

おおがね・ろく **Li-ion** **USB** アダプタ **耐衝撃**

天井墨 90°鉛直十字点
水平墨 地墨

※在庫僅少品

- ワンボタンモード切替機能搭載。
- AC100V対応(アダプタ別売)

195
φ85

SK205PHZN
127,100円 [USBアダプタ対応]
アルミケース付
受光器・バイス別売 [三脚別売]

受光器セット付価格 144,500円 (SK205PHZN + TK00LD1011)

シンバル レーザー 目印 アルミ

※1 注意: 耐衝撃構造は有しておりますが、あくまで精密機器であることには変わり有りません。以下のような例では精度異常が発生する確率は上昇しますのでご注意ください。
例: 三脚に取付けて使用中に三脚ごと倒す。高所から墨出し器を落とす。本体を蹴飛ばす等。

バッテリー、充電器に関してはP 24 を参照してください。

屋内・屋外兼用墨出し器「シンプルレーザーシリーズ」 ラインポイント

さげふり・ろく



■明るい現場でもサッと探せるラインポイント



SK13P 34,000円

ソフトケース付
受光器・バイス別売

受光器セット付価格
55,800円
(SK13P + TK00LD1011)

さげふり・ろく・鉛直ポイント



■明るい現場でもサッと探せるラインポイント



SK14P 51,500円

ソフトケース付
受光器・バイス別売

受光器セット付価格
72,500円
(SK14P + TK00LD1011)

おおがね・ろく

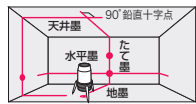

■明るい現場でもサッと探せるラインポイント



SK23P 75,100円

ソフトケース付
受光器・バイス別売

受光器セット付価格
95,000円
(SK23P + TK00LD1011)

屋内・屋外兼用墨出し器 高輝度+ラインポイント

置き床工法に
全周ろく

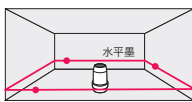

■AC100V 対応 (アダプタ別売)



床上35mmでの
投射が可能。
低位置作業も
ラクに行えます。



屋外用パルスレーザー光も投射可能 (20m)
※屋外ではレーザー光が見えないため受光器を使用して下さいとなります。



SK640PHX 118,700円

受光器・バイス別売
アルミケース・際根太三脚付

受光器セット付価格
136,500円
(SK640PHX + TK00LD1011)

SK640PHZ 104,000円

アルミケース付
受光器・バイス別売

受光器セット付価格
122,500円
(SK640PHZ + TK00LD1011)

モデルNO.	投射光			指示方式 (鉛直または水平) /制動方式			
	光源/光出力	波長 (nm)	ライン幅				
SK40GD	緑色半導体レーザー (下部スポット光: 赤色半導体レーザー)	510~530	3mm (10m)	ジニバル機構による 自動鉛直指示/ マグネットダンパー式			
SK20GD	/5mW以下	(650~660)					
SK10GD	(JIS C 6802:2014 レーザークラス2)						
モデルNO.	指示精度	おおがね 大炬 直角精度	鉛直指示範囲 (レーザー光による 範囲外の警告方法)	電源 (V)	質量 (kg) (バッテリー含)	標準付属品	
SK40GD	±1mm (10m)	90° ±0.01°	±4° (消灯)	直流10.8 (スライド式)	1.4 (BL1015 搭載時)		受光器 LDG-5・バイス 受光器お試し用9V電池 収納ケース・肩掛けベルト レーザー用透視メガネ
SK20GD							
SK10GD							

連続使用時間 [全点灯時] (目安/時間) *2

ダイレクトに装着!!

モデルNO.	Li-ion 10.8V				単3形電池パック ADP09 [アルカリ乾電池使用時]	
	BL1015	BL1040B	BL1415N	BL1430/B	エコ	通常
SK40GD	12	6	31	16	5	2
SK20GD	16	9	41	23	6	4
SK10GD	20	12	52	31	8	5

モデル No.	投射光			指示方式 (鉛直または水平) 制動方式	指示精度	鉛直指示範囲(度) (レーザー光による 範囲外の警告方法)	使用時間 (乾電池使用時)			質量 (乾電池含む) (kg)	標準付属品				
	ライン ポイント	光源/ ライン幅	光出力				波長 (nm)	高輝度/通常/減光モード	電源		リモコン 追尾受光器	エレベーター (回転盤付)	受光器 バイス	レーザー光 透視メガネ	
SK503PXZ [電子整準]	○	赤色半導体 レーザー/ 2.5mm (10m)	2.5mW以下 (レーザー安全基準 クラス2M)	635	電子整準器自動指示/ 電子二軸センサー 制動方式	±1 mm (10m)	±2.5°(消灯)	ろく全周 約6/16/31h	クロスライン 約5/12/23h	フルライン 約2/7/15h	2.2	単3/8本 ACアダプタ	○	○	○
SK309PXZN	○	赤色半導体 レーザー/ 2.5mm (10m)	2.5mW以下 (レーザー安全基準 クラス2M)	635	ジニバル機構 自動鉛直指示/ マグネット ダンパー方式	±1 mm (10m)	±2.5°(消灯)	ろく 約40h	さげふり・ろく 約17h	通り芯・ろく 約8h	1.9	単3/8本	○	○	○
SK308PHZN	○	赤色半導体 レーザー/ 2.5mm (10m)	2.5mW以下 (レーザー安全基準 クラス2M)	635	ジニバル機構 自動鉛直指示/ マグネット ダンパー方式	±1 mm (10m)	±2.5°(消灯)	ろく 約40h	さげふり・ろく 約17h	通り芯・ろく 約8h	1.0	単3/4本	○	○	○
SK205PHZN	○	赤色半導体 レーザー/ 2.5mm (10m)	2.5mW以下 (レーザー安全基準 クラス2M)	635	ジニバル機構 自動鉛直指示/ マグネット ダンパー方式	±1 mm (10m)	±2.5°(消灯)	ろく 約40h	おおがね 約17h	おおがね・ろく 約11h	0.96	単3/4本	○	○	○
SK13P	○	赤色半導体 レーザー/ 2.5mm (10m)	1mW以下 (レーザー安全基準 クラス2)	635	ジニバル機構 自動鉛直指示/ マグネット ダンパー方式	±1 mm (10m)	±2°(消灯)	ろく 約100h	さげふり 約100h	さげふり・ろく 約50h	0.4	単3/3本	○	○	○
SK14P	○	赤色半導体 レーザー/ 2.5mm (10m)	1mW以下 (レーザー安全基準 クラス2)	635	ジニバル機構 自動鉛直指示/ マグネット ダンパー方式	±1 mm (10m)	±2.5°(消灯)	ろく 約100h	さげふり 約100h	さげふり・ろく 約40h	0.6	単3/3本	○	○	○
SK23P	○	赤色半導体 レーザー/ 2.5mm (10m)	1mW以下 (レーザー安全基準 クラス2)	635	ジニバル機構 自動鉛直指示/ マグネット ダンパー方式	±1 mm (10m)	±2.5°(消灯)	ろく 約50h	おおがね 約24h	おおがね・ろく 約15h	0.65	単3/3本	○	○	○
SK640PH	○	赤色半導体レーザー/ 2.5mm(10m)	2.5mW以下 (レーザー安全基準 クラス2M)	635	ジニバル機構自動鉛直指示/ マグネットダンパー方式	±1mm (10m)	水平指示範囲 ±3.5°(消灯)	全周ろく 約12h			0.88	単3/4本	○	○	○

バッテリー使用時の連続使用時間 (目安/全点灯時) *2

モード	モデル No.	Li-ion 10.8V				Li-ion 14.4V				Li-ion 18V			
		BL1015	BL1040B	BL1415N	BL1430/B	BL1450	BL1460B	BL1815N	BL1830/B	BL1850B	BL1860B		
高輝度モード	SK503PXZ	約5/11/21時間	約12/27/50時間	約6/13/24時間	約10/21/40時間	約20/41/77時間	約21/45/84時間	約8/17/32時間	約15/32/60時間	約28/58/109時間	約34/70/131時間		
	SK309PXZN	約12時間	約30時間	約14時間	約24時間	約46時間	約50時間	約19時間	約36時間	約65時間	約78時間		
	SK308PHZN	約11時間	約27時間	約13時間	約22時間	約43時間	約47時間	約18時間	約34時間	約62時間	約74時間		
	SK205PHZN	約15時間	約35時間	約17時間	約28時間	約54時間	約59時間	約23時間	約43時間	約78時間	約94時間		
	SK640PHX/PHZ	約15時間	約36時間	約17時間	約29時間	約56時間	約61時間	約23時間	約43時間	約78時間	約94時間		

*2 数値は参考値です。バッテリーの充電状態や使用条件により、使用時間は異なります。



お手持の 14.4/18V
Li-ion バッテリーが使える。
(要別販売品)

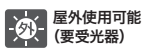
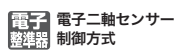

リチウム
穴あけ
締付け
石工穴あけ
曲げ断
集じん
充電式
クリーナー
研磨削
レーザー
吊り下げ
エア
カンナ
溝切り
ソナー
園芸
高圧洗浄
他充電製品
アクセサリ

06 レーザー墨出し器・レーザー距離計

別販売品 レーザー墨出し器

バッテリー、充電器に関してはP22・23を参照してください。

<p>●USB用アダプタ ADPO5 Li-ion 1.4/1.8V(バッテリー) (ライトバッテリーは除く)で墨出し器、USB機器が使える! (バッテリー別売)</p>	<p>●USB用アダプタ ADPO6 スライド式 Li-ion 0.8V(バッテリー)用</p>	<p>●電源供給ケーブル ADPO5/06用</p>	<p>●単3形電池ホルダ 電池4本(別売)で使用可能</p>	<p>●単3形電池パック ADPO9 (タイル割給電) 電池日本(別売)で使用可能</p>	<p>●ハンドストラップ 三脚に吊り下げて使用可能</p>	<p>●ACアダプタ</p>
部品番号 JPAADPO5	部品番号 JPAADPO6	部品番号 A-60171	部品番号 A-67549	部品番号 A-68806	部品番号 A-59972	部品番号 TKALV42150
価格 3,700円	価格 3,400円	価格 1,300円	価格 2,700円	価格 2,700円	価格 400円	価格 2,900円
適用モデル グリーンタイプ全機種(SK507GD/314GD/211GD/40GD/20GD/10GD除く) SK503PXZ/SK640PH/SK205PHZN/SK206PXZN SK308PHZN/SK309PXZN (SK502PHZ)			適用モデル SK40GD/20GD/10GD/50760Z SK1460Z/2110GD/5060Z SK31360Z/210GDZ/50560Z SK31260Z/209GDZ		適用モデル JPAADPO5/ADPO6	

●受光器セット(受光器+バイス<基準棒取付用>) + TKOOLDG501用バイス

<p>グリーンレーザー専用タイプ 屋外や明るい現場で、レーザー光の素早い位置合わせが可能!</p> <p>形状 受光窓、受光表示インジケーター、レーザー光</p> <p>受光距離 20m</p>	<p>受光距離 25m</p>	<p>受光距離 20m</p>	<p>赤色専用タイプ</p> <p>受光距離 25m</p>
部品番号 TKOOLDG301	部品番号 TKOOLDG101	部品番号 TKOOLDG501	部品番号 TKOOLD1011
価格 23,500円	価格 23,500円	価格 16,000円	価格 23,500円
適用モデル SK507GDZ/314GDZ/211GDZ/SK506GDZ/313GDZ/210GDZ/505GDZ/31260Z/209GDZ		適用モデル SK504GPZ/SK207GPZ/(SK310GPZ)	

●リモコン追尾受光器 グリーンレーザー専用タイプ

<p>LDG-6</p> <p>部品番号 TKOOLDG601 標準小売価格 49,000円</p>	<p>LDG-4</p> <p>部品番号 TKOOLDG401 標準小売価格 49,000円</p>	<p>LDG-2</p> <p>部品番号 TKOOLDG201 標準小売価格 49,000円</p>	<p>LD-8</p> <p>部品番号 TKOOLD8001 標準小売価格 49,000円</p>
<p>■水平回転 ■照射モード切替 ■ライン光輝度切替 ■ライン光消灯 ■受光精度 ±1mm ■防しん・防滴 保護等級IP66</p>	<p>■水平回転 ■照射モード切替 ■ライン光輝度切替 ■ライン光消灯 ■受光精度 ±1mm ■防しん・防滴 保護等級IP66</p>	<p>■水平回転 ■照射モード切替 ■ライン光輝度切替 ■ライン光消灯 ■受光精度 ±1mm ■防しん・防滴 保護等級IP66</p>	<p>■水平回転 ■受光精度 ±1mm ■防しん・防滴 保護等級IP66</p>

【受光表示インジケーターについて】
屋外や明るい現場で、レーザー光の素早い位置合わせが可能!
1. ライン光位置と受光表示LEDが連動。
2. 受光表示LED(緑)が点灯、位置合わせが完了です。

●軽天・壁掛け兼用マウント
■昇降量: 85mm
■取付幅: 112mm

壁や柱にかけて使う メタルスタンドへの固定

部品番号 A-69060	価格 19,700円
適用モデル	レーザー墨出し器 全機種

●エレベータ三脚(下部レーザースポット光投射可能)

<p>墨出し器の下部レーザー光が、雲台より投射可能です。</p>	<p>微調整無し雲台のコンパクトタイプ</p>	<p>微調整無し雲台のコンパクトタイプ</p>	<p>微調整付雲台のコンパクトタイプ</p>	<p>丈夫さを追求したスタンダードタイプ</p>	<p>軽天作業に便利。高さ約3mまで調整可能</p>
部品番号 TKOOLM1001注1	部品番号 TKOOLM2000	部品番号 TKOOLM1501注1	部品番号 TKOOLM4001	部品番号 TKOOLM5030	部品番号 TKOOLM1201
価格 7,400円(収納袋付)	価格 4,500円(収納袋付)	価格 21,000円(収納袋付)	価格 13,200円(収納袋付)	価格 17,900円(収納袋付)	価格 14,200円
高さ調整 400~1,140mm	高さ調整 424~1,140mm	高さ調整 434~1,174mm	高さ調整 670~1,800mm	高さ調整 790~2,870mm	高さ調整 W5/8

簡易傾斜雲台 TKOOLM3810 12,000円
SK503PXZ用 (SK450-SK451P-SK500-SK501P-SK501)

適用三脚 TKOOLM1001, TKOOLM2000, TKOOLM4001, TKOOLM5030

屋内・屋外兼用墨出し器/屋内専用レーザー墨出し器 全機種

注1 SK309PXZ-SK503PXZ(SK206PXZ-SK451P-SK501P-SK203-SK300-SK301-SK303-SK305-SK355-SK450-SK500-SK501)などの製品を、三脚 TKOOLM1001 TKOOLM1501へ取り付けることは可能ですが、不安定になる恐れがあり推奨できません。

右記モデルは三脚穴がないため取付け不可。 (SK30 SK80 SK100 SK200 SK40 SK90 SK101 SK400 SK60 SK91)

SK10P(SK10) ◀ 付属の三脚台座を使用 部品番号 TKOTL32314 1,400円

(SK21P/PZ/SK20SP/Z) ◀ 付属の三脚アダプタを使用 部品番号 TKOOLM1002 1,900円

(SK21P/PZ-SK20SP/Z) ◀ 三脚アダプタが2個必要となります。1個は付属品、1個は別販売品をお求めください。 部品番号 TKOOLM1002 1,900円

●レーザーライン透視器

レーザーライン光で建築基礎のレベルが素早く確認できる

屋外でもレーザーラインがビューワで見える

ビューワ

透光フード

0点

水平(右)レーザーライン光

部品番号 A-47880 価格 29,700円

- 受光距離 5~10m(水平ライン光)※
- 受光精度 ±1mm(指標目盛り刻み)
- 設定位置 レール上のスケーラーによる(最小目盛り0.5)指標線合わせ
- 上下スライド量 400mm
- 水平基準 気泡管付
- 本機寸法 66x100x500mm幅×奥行(フード除く)×高さ
- 質量 1.4kg

※ただし使用環境(屋内外・天候等)による

●収納アルミケース

部品番号	価格	適用モデル
A-59508	6,500円	SK13P
A-59514	10,900円	SK14P SK23P
A-50706	5,900円	SK12
A-50647	5,900円	SK11
A-46056	5,700円	(SK20)

●ネックストラップ

部品番号	価格	適用モデル
A-48066	800円	TKOOLD7001用

※()内のモデルは生産中止モデルです。

06 レーザー墨出し器・レーザー距離計

リチウム
六
縮
付
け
ハ
ッ
ソ
リ
石
工
六
あ
け
曲
切
げ
断
集
じん
充
電
式
ク
リ
ー
ナ
研
磨
削
レ
ー
ザ
ー
カ
ク
ハ
ン
吊
り
下
げ
エ
ア
カ
ン
シ
ナ
木
工
機
溝
切
り
ホ
ソ
穴
発
電
・
溶
接
プ
ラ
ズ
マ
等
ソ
チ
エ
ン
園
芸
高
圧
洗
浄
ボ
ン
プ
他
充
電
製
品
ア
ク
セ
サ
リ

充電式ウォールディテクタ 高感度・大型レーダーアンテナで壁内深くにある埋設物を高精度探知

深く、高精度に探知
埋設された金属、通電線、樹脂管を簡単探知。

最大探知深さ※1
180mm
DRYコンクリート鉄筋(φ10以上)

01 斜めに通る埋設物も分かりやすく探知
鉄筋などの直線的な埋設物を探知
シングル探知モード
直感的に埋設物を探知。

CD管、PF管などの斜めに通る埋設物も探知
マルチ探知モード
3ライン分の探知を同時に表示。一直線とは限らない埋設物も探知。

02 大画面4.1インチ フルカラー液晶&バックライト搭載

03 相手材に合わせた最適シーン設定
■DRYコンクリート※ ■間仕切り※
■WETコンクリート※ ■レーダービュー※

コンクリートは完全に乾燥するまでに、施工から数か月か、施工から1年未満のコンクリートのことをWETコンクリートといいます。WETコンクリートの場合、このシーンを選択しますが、確認のため、「DRYコンクリート」でも探知を行うことをお勧めします。

※埋設物の大きさ、形状や材質、探知操作する壁の材質、状態、内部構造によっては、最大探知深さまで探知できない場合があります。

18V 14.4V
Li-ion

本体のみ **WD181DZK**
186,900円
本体+マックバックタイプ2付
バッテリー+充電器別売

LEDライト

259
107
118
バッテリー別売

10.8V
スライド式 Li-ion

本体のみ **WD180DZK**
185,900円
本体+マックバックタイプ2付
バッテリー+充電器別売

LEDライト

259
107
118
バッテリー別売

モデルNo.	電源(V)	最大探知深さ※1	探知埋設物までの深さ精度※1※2	埋設物の最小探知可能離間距離※1	走査ガイドレーザ			使用温度範囲	保管温度範囲	質量(バッテリー除く)
					光源	波長	光出力			
WD181DZ	直流18 直流14.4	コンクリート内金属:180mm コンクリート内樹脂管:120mm 石膏ボード裏木材:25mm	±5mm	40mm	赤色半導体 レーザ	645~ 660nm	0.39mW 以下	-10~ +40°C	-20~ +50°C	1.0kg
WD180DZ	直流10.8 (スライド式)									

1 充電あたりの連続使用時間(目安)※3

モデルNo.	Li-ion 10.8V			Li-ion 14.4V						Li-ion 18V				単3形電池パック(アルカリ乾電池使用時)
	BL1015	BL1040B	BL1415N	BL1430B	BL1440	BL1450	BL1460B	BL1815N	BL1820B	BL1830B	BL1840	BL1850B	BL1860B	
WD181D	-	-	約5時間30分	約11時間	約15時間	約18時間30分	約22時間30分	約7時間	約9時間30分	約14時間	約19時間	約24時間	約28時間	-
WD180D	約4時間30分	約12時間	-	-	-	-	-	-	-	-	-	-	-	約3時間30分

レーザー距離計 距離、面積、体積を瞬間計測。電気・水道・配管・内装工事の見積もり等の計測に

高機能タイプ
多種・多様な測定が可能、傾斜センサー搭載
さらなる高機能化を実現し、様々な測定が可能になりました。

- 傾斜センサー
- 測定距離 0.05~80m
- メモリ機能 20件
- LCD バックライト付
- 防じん・防水保護等級 IP54
- 多機能エンドピース
- 三脚取付け可能

傾斜センサー搭載
国際標準化機構規格 適合

LD080PI
29,400円

117
57

シンプル機能タイプ
機能をシンプルに絞り、小型・軽量化を実現
巻尺の様な手間もなく高精度測定。持ち運びしやすいエントリーモデル。

- 測定距離 0.05~50m
- メモリ機能 5件
- 防じん・防水保護等級 IP54

国際標準化機構規格 適合

LD050P
15,800円

116
45

シンプル機能タイプ
使用頻度の高い距離・面積・連続測定に
小さなボディでサッと計れる。ボタンを押すだけ、簡単測定。

- 直線距離を測る
- 面積を測る
- 連続測定
- 測定距離 0.2~30m
- 防じん・防水保護等級 IP54
- 小型・軽量のポケットサイズ

※写真はイメージです。実際にはレーザー光は見えません。

LD030P
10,400円

115
53

測定機能のご紹介 ※測定方法の詳細については付属の取扱説明書、またはクイックスタートをご覧ください。

LD080PIのみ	LD080PI/LD050P LD030P(距離・面積測定)	別販売品 レーザー距離計 ●ターゲットプレート(2枚入)
傾斜センサーにより可能 ・間接直線距離測定 ・部分高測定 ・傾斜角度測定	・等間隔測定 ・2点間高さ測定 ・連続測定 ・距離測定 ・面積測定 ・体積測定 ・高さ測定1 ・高さ測定2 ・その他機能 ・加算/減算 測定結果を足したり引いたり可能 ・測定基準変更 [本体前面/後端/三脚雲台]※ ・距離単位設定 [0.00m/0.000m/0.0000m]※ ・キーロック※ ・ビープ音※	●ターゲットプレート(2枚入) ガラスや発泡スチロール等の反射しづらい場合に使用します。
	※LD080PIのみ	部品番号 ※LE00763587 価格 1,400円

モデル No.	範囲(m)	標準測定公差(10m)(mm)	最小表示単位(mm)	光出力	波長(nm)	防じん・防水保護等級	自動電源OFF レーザー 電源	ディスプレイ	質量(kg)(乾電池含)	標準付属品
LD080PI	0.05~80	±1.5	0.1	1mW以下 (レーザー安全基準クラス2)	635	IP54	90秒後	LCD バックライト(白)	0.14	ソフトケース・ストラップ
LD050P	0.05~50	±2.0	1				90秒後	照明なし	0.1	単4形アルカリ乾電池2本
LD030P	0.2~30	±2.0	1				90秒後	照明なし	0.095	単4形アルカリ乾電池2本

※1 埋設物の大きさに、形状や材質、探知操作する壁の材質、状態、内部構造により異なります。 ※2 コンクリートの埋設鉄筋150mm検出時。 ※3 数値は参考値です。バッテリーの充電状態や使用条件により、使用時間は異なります。

リチウム
穴あけ
締め付け
石工穴あけ
ハツリ
曲げ断
集じん
充電式
研削
レーザー
吊り下げ
エア
カンナ
木工機
溝切り
ホソ穴
発電・溶接
プラズマ等
ソー
チェーン
園芸
高圧洗浄
ポンプ
他充電製品
アクセサリ

07 バイブレータ・カクハン・吊り上げ

■充電式コンクリートバイブレータ [フレキタイプ]



AC機を超えるパワーでスピーディな打設
作業で選べる2つのモードを搭載



パワーモード

標準モード

1充電作業量(目安)^{※2}
【パワーモード】
約45分
BL4040(4.0Ah)

1充電作業量(目安)^{※2}
【標準モード】
約1時間
BL4040(4.0Ah)

作業スピード
約15%^{※1}
アップ
(当社AC機比)

防じん・防水保護等級^{※2}

IP56 本体
防じん・防水
IP56 バッテリー
防じん・防水

高負荷な作業も安定



バッテリーが減っても安定

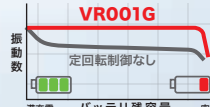

■モータ部とフレキシブルシャフトを組み合わせることでお選びください。



STEP1
モータ部のみ
VR001GZ
24,700円 **NEW**
モータ部のみ
バッテリー・充電器別売

STEP2
振動部径

φ28mm
標準タイプ

φ32mm
広範囲タイプ

フレキシブルシャフト + モータ部

STEP3
シャフト長さ 0.8m タイプ

【ご注文No.】
VR001GZAS
45,700円 **NEW**
セット内容 VR001GZ(本体)+ VRF28S(フレキシブルシャフト)
シャフトの長さ 838mm
(装着時の全長 /1,106mm)

シャフト長さ 1.2m タイプ

【ご注文No.】
VR001GZAM
48,900円 **NEW**
セット内容 VR001GZ(本体)+ VRF28M(フレキシブルシャフト)
シャフトの長さ 1,242mm
(装着時の全長 /1,510mm)

シャフト長さ 1.7m タイプ

【ご注文No.】
VR001GZAL
52,000円 **NEW**
セット内容 VR001GZ(本体)+ VRF28L(フレキシブルシャフト)
シャフトの長さ 1,742mm
(装着時の全長 /2,010mm)

【ご注文No.】
VR001GZBS
49,900円 **NEW**
セット内容 VR001GZ(本体)+ VRF32S(フレキシブルシャフト)
シャフトの長さ 823mm
(装着時の全長 /1,091mm)

【ご注文No.】
VR001GZBM
53,100円 **NEW**
セット内容 VR001GZ(本体)+ VRF32M(フレキシブルシャフト)
シャフトの長さ 1,227mm
(装着時の全長 /1,495mm)

【ご注文No.】
VR001GZBL
56,200円 **NEW**
セット内容 VR001GZ(本体)+ VRF32L(フレキシブルシャフト)
シャフトの長さ 1,727mm
(装着時の全長 /1,995mm)



【別販売品】

フレキシブルシャフト VR001G用 **NEW**



振動部径	シャフト長さ 0.8m タイプ	シャフト長さ 1.2m タイプ	シャフト長さ 1.7m タイプ
φ28mm	VRF28S 標準小売価格 21,000円(税別)	VRF28M 標準小売価格 24,200円(税別)	VRF28L 標準小売価格 27,300円(税別)
φ32mm	VRF32S 標準小売価格 25,200円(税別)	VRF32M 標準小売価格 28,400円(税別)	VRF32L 標準小売価格 31,500円(税別)

バッテリーカバー

[PDC用]
PDC1200
PDC01との接続時に必要です
部品番号 A-74619
標準小売価格 4,500円 **NEW**

[高容量用]

BL4050F
装着時に必要です
部品番号 A-74603
標準小売価格 6,500円 **NEW**

ショルダーベルト

部品番号 161347-8
標準小売価格 800円



【別販売品】 パワースーツキット

2.5Ah XGT1 A-69727 67,500円

19分(実用充電)
28分(フル充電)

4.0Ah XGT2 A-69733 76,200円

31分(実用充電)
45分(フル充電)

5.0Ah XGT3 A-71978 97,200円

38分(実用充電)
50分(フル充電)



モデル No.	形式	電源 (V)	振動部 (直径×長さmm)	シャフト長さ (mm)	振幅 (mm)	振動数 (min ⁻¹ [回/分])	振動3軸合成値 ^{※3} (m/s ²)	1充電あたりの作業量(目安) ^{※4}	質量(kg) (バッテリー含む)
VR001G	フレキタイプ	直流36 (40Vmax) ^{※5}	28 32	800 1,200 1,700	1.0	パワー:15,500 標準:12,000	4.9	パワーモード/標準モード BL4025:約28分/約38分 BL4040:約45分/約1時間 BL4050F:約56分/約1時間15分	2.3 (BL4040装着時、シャフト除く) 標準付属品 スナバネ8

※1 BL4040、フレキシブルシャフトφ28使用時。 ※2 水や粉じんの影響を受けにくいよう設計されていますが、故障しないことを保証するものではありません。
※3 EN60745-1規格に基づき測定。 ※4 数値は参考値です。バッテリーの充電状態や作業条件により異なります。 ※5 40Vmaxは満充電時のバッテリー電圧を表しています。

バッテリー、充電器に関してはP21、22を参照してください。

■ 充電式コンクリートバイブレータ [フレキタイプ]



「圧倒的スタミナ」6.0Ah仕様登場

18Vバッテリー2本付で十分な作業量

6.0Ahバッテリー BL1860B仕様

使いやすい形状・優れた操作性



2方向から引ける使い勝手の良いトリガで、打設する箇所によって持ち替えが可能。最適グリップ&ソフトグリップで操作性向上。

気泡の少ない高密度・高品質なコンクリートの打設に バッテリー2本で約22.2m³ 打設可能

18V 25mm 振動部径

- 6.0Ah VR350DRGX** 75,600円
バッテリーBL1860B×2本 充電器DC18RF付
27分(実用充電) 40分(フル充電)
- 3.0Ah VR350DRFX** 68,700円 ※在庫僅少
バッテリーBL1830B×2本 充電器DC18RF付
17分(実用充電) 22分(フル充電)
- 本体のみ VR350DZ** 28,000円
バッテリー・充電器別売

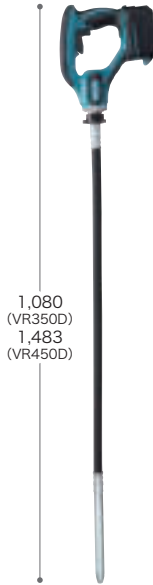

14.4V 25mm 振動部径

- 3.0Ah VR340DRFX** 65,100円 22分
バッテリーBL1430×2本 充電器DC18RA付
- 本体のみ VR340DZ** 27,300円
バッテリー・充電器別売

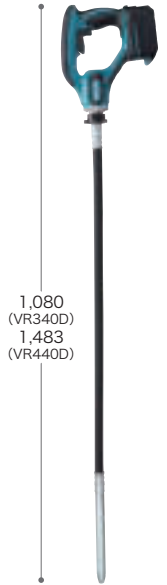

- 6.0Ah VR450DRGX** 78,800円
バッテリーBL1860B×2本 充電器DC18RF付
27分(実用充電) 40分(フル充電)
- 3.0Ah VR450DRFX** 71,900円 ※在庫僅少
バッテリーBL1830B×2本 充電器DC18RF付
17分(実用充電) 22分(フル充電)
- 本体のみ VR450DZ** 31,100円
バッテリー・充電器別売

- 3.0Ah VR440DRFX** 68,300円 22分
バッテリーBL1430×2本 充電器DC18RA付
- 本体のみ VR440DZ** 30,500円
バッテリー・充電器別売

★4.0Ah以上のバッテリーは一部対応しないモデルがあります。詳しくは営業所へお問い合わせください。

■ コンクリートバイブレータ アルミボディで二重絶縁

25mm 振動部径-VR281DL / 32mm 振動部径-VR321DL

■ 電棒タイプ

1,015 / 1,036 (VR281DL / VR321DL)

VR281DL 70,400円
VR321DL 72,000円

25mm 振動部径-VR2806A / 32mm 振動部径-VR3206A

■ フレキタイプ

1,078 / 1,079 (VR2806A / VR3206A)

VR2806A 61,500円
VR3206A 65,700円

■ モータ部のみ

268

VR101 39,100円
モータ部のみ
フレキアッセンブリ別売 (P154を参照ください)

モデル No.	形式	電源 (V)	振動部 (直径×長さmm)	シャフト長さ (mm)	振幅 (mm)	振動数 (min ⁻¹)[回/分]	振動3軸合成値※1 (m/s ²)	1充電あたりの作業量(目安)※2	質量(kg) (バッテリー含む)		
VR350D	フレキタイプ	直流18	25×221	800	1.0	13,000	3.0	バッテリー2本で 約22.2m ³ 打設可能 (DRGX) 約11.1m ³ 打設可能 (DRFX)	3.2		
VR450D			25×221	1,200	1.0	13,000	<2.5		3.7		
VR340D		直流14.4	25×221	800	1.0	12,500	<2.5	バッテリー2本で約8.9m ³ 打設可能	3.1		
VR440D			25×221	1,200	1.0	12,500	<2.5		3.6		
モデル No.	形式	振動部 (直径×長さmm)	作業可能深さ (mm)	振幅 (mm)	振動数 (min ⁻¹)[回/分]	振動3軸合成値※3 (m/s ²)	電源 (V)	電流 (A)	消費電力 (W)	コード (m)	質量 (kg)
VR281DL	電棒タイプ	28×706	706	1.8	12,500~15,000	3.5	単相 100	5	460	5	6
VR321DL		32×727	727	1.8	12,000~14,000	<2.5		5	460	5	6.3
VR2806A	フレキタイプ	28×186	812	1.5	12,000~15,000	7.1	単相 100	5	460	5	5.0
VR3206A		32×187	813	1.6	12,200~15,000	7.1		5	460	5	5.2

※1 EN60745-1規格に基づき測定。 ※2 数値は参考値です。バッテリーの充電状態や作業条件により異なります。 ※3 電動式はJISB7761-2、充電式はEN60745-1規格に基づき測定。



バッテリー、充電器に関しては P22, 23 を参照してください。

07 カクハン・コテ・吊り上げ

充電式カクハン機 (シャフトネジ込み式)

ギヤ式2スピードで 低粘度/高粘度両用



ハイパワー
ブラシレス
モータ搭載

18V 165mm 羽根径 1,300min⁻¹
Li-ion APT
BL



低粘度
塗料・リシン等



高粘度
モルタル等

※写真はミキシングブレード220 (高粘度用/別販売品)を使用。

0~1,300 min⁻¹ 高速モードでスピーディに攪拌。

0~350 min⁻¹ ギヤで減速させトルクを上げて、パワフルに攪拌。



ギヤ式
2スピード

1:低速
2:高速

+



トリガ変速

スピード調整しながら攪拌でき、
材料の飛び散りを軽減。

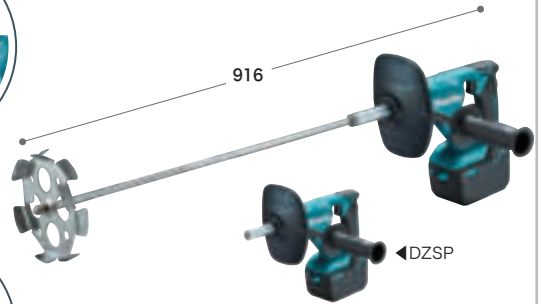

6.0 An UT130DRG 60,900円
バッテリー BL1860B・充電器 DC18RF ケース (バッテリー・充電器用) 付
27分 (実用充電) 40分 (フル充電)

本体のみ UT130DZ 30,100円
バッテリー・充電器・ケース別売

モータ部のみ UT130DZSP 27,300円
ブレード・シャフト・バッテリー・充電器・ケース別売



- 1 フロントカバー
 - 2 スイッチカバー
 - 3 バッテリーカバー
- でしっかり保護。

カクハン機 (シャフトネジ込み式)

165mm 羽根径 ■低粘度材料の攪拌に
■樹脂ボディで軽量&二重絶縁
1,300min⁻¹ ■パワフル 850W

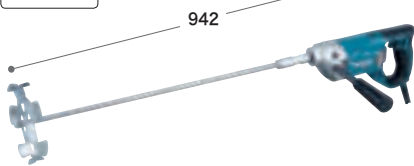

UT1305 23,700円



220mm 羽根径 ■高粘度材料の攪拌に
■樹脂ボディで軽量&二重絶縁
550min⁻¹ ■パワフル 850W



UT2204 28,900円



240mm 羽根径 ■高粘度材料の
重攪拌に
500min⁻¹

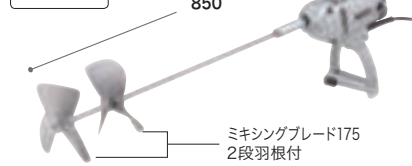

UT2400 43,100円



充電式グリスガン 「国内最高」吐出パワー&スピード

※充電式グリスガンにおいて。(自動変速モード時) 2021年4月現在、当社調べ。

大型建機のクローラー張りにも対応

18V Li-ion

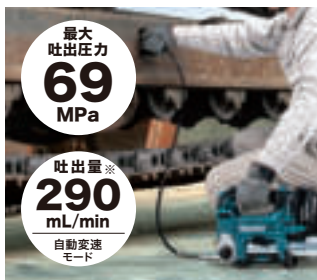

最大吐出圧力
69 MPa

吐出量※
290 mL/min
自動変速モード

2モード切替え

自動変速モード

作業圧を感知し、作業開始時は速さ優先、終盤は高圧注油に自動切替。

低速モード

低速に固定し、継続的な高圧注油が可能。

- 大型建機のクローラー張りにも対応
- 固着、ツマリ掛けのニップルにも高圧吐出

6.0 An GP180DRG 87,400円
バッテリー BL1860B 充電器 DC18RF・ケース付
27分 (実用充電) 40分 (フル充電)

本体のみ GP180DZ 56,500円
バッテリー・充電器・ケース別売



モデル No.	羽根径 (mm)	回転数 (min ⁻¹) [回転/分]	電源 (V)	1充電あたりの連続使用時間 (BL1860B/目安) ※1		質量 (kg)	コード (m)	標準付属品
				低粘度/高速 塗料 (総重量4kg) ミキシングブレード165	高粘度/低速 モルタル (総重量9kg) ミキシングブレード175 (別売)			
UT130D	165	高速 0~1,300 低速 0~350	直流18	約30分	約60分	2.5	—	ミキシングブレード165・シャフト・六角ボルトM8×18 (DZSPは除く) フロントカバー・サイドグリップ・スパナ13 (1本)、19 (2本)
UT1305	165	1,300	単相100	電流 (A)	消費電力 (W)	3.2	2.5	ミキシングブレード165・スパナ13 (1本)、19 (2本)
UT2204	220	550		9.0	850	3.7	2.5	ミキシングブレード220・スパナ13 (1本)、19 (2本)
UT2400	240	500		9.5	900	5.4	2.5	ミキシングブレード175×2・スパナ13、19 (各1本)
モデル No.	バレル内径 (mm)	グリソ容量 (mL)		グリソちょう度 ※3	電源 (V)	吐出量 (mL/min) ※4	1充電あたりの作業量 (目安) ※1 ※5	質量 (kg) (バッテリー含む)
GP180D	φ61	カートリッジ 420 バルク 570	ちょう度番号 0-2号 (NLGI No.0-No.2)	直流18	290	約15,000mL カートリッジ420mL 約35本	約8,000mL カートリッジ420mL 約19本	6.0 フレキシブルホース1200 (本機取付)・アダプタ (本機取付) ジョルダーベルト・バレルアッセンブリB (本機取付)

※1 数値は参考値です。バッテリーの充電状態やブレードサイズ、作業条件により異なります

※5 数値は参考値です。バッテリーの充電状態やブレードサイズ、作業条件により異なります

別販売品は P154 を参照

リチウム
六
あ
け
縮
付
け
ハ
ッ
ソ
リ
石
工
六
あ
け
曲
切
断
集
じ
ん
充
電
式
ク
リ
ー
ナ
研
磨
削
レ
ー
ザ
ー
カ
ク
ハ
ン
吊
り
下
げ
エ
ア
カ
ン
ナ
機
溝
切
り
ホ
ソ
穴
発
電
・
溶
接
ソ
ー
チ
ェ
ン
園
芸
高
圧
洗
浄
他
充
電
製
品
ア
ク
セ
サ
リ

充電式コーキングガン 手動式同等のスピーディな作業感と、圧倒的な作業量 ■ダイヤル変速+トリガ変速 ■後ダレ防止機能付

シーリング作業をスムーズに
Cordless Caulking Gun
※写真のカートリッジは別売です。市販品をお求めください



外壁・窓枠等の
接合部防水に
水回り・内装の
仕上げに

先端360°回転可能
先端ノズルの切り口を作業
姿勢や方向に合わせて自由に回転。

10.8V スライド式 **Li-Ion** **CXT**
■軽快な取り回し



404 259

1.5 Ah **CG100DSH** 35,300円 22分
バッテリーBL1015
充電器DC10SA・ケース付

本体のみ **CG100DZ** 24,400円
バッテリー・充電器・ケース別売

LEDライト V フラ

14.4V **Li-Ion**
■軽さと作業量を両立



404 281

3.0 Ah **CG140DRF** 50,800円 22分
バッテリーBL1430
充電器DC18RC・ケース付

本体のみ **CG140DZ** 25,100円
バッテリー・充電器・ケース別売

LEDライト V フラ

18V **Li-Ion**
■充実の作業量



404 281

NEW (DRG)
※在庫僅少品(DRF)

6.0 Ah **CG180DRG** 57,000円
バッテリーBL1860B 27分(実用充電)
充電器DC18RF 40分(フル充電)
ケース付

3.0 Ah **CG180DRF** 53,200円 22分
バッテリーBL1830
充電器DC18RC・ケース付

本体のみ **CG180DZ** 26,100円
バッテリー・充電器
ケース別売

LEDライト V フラ

電動コテ **小型ホイスト** **チェーンホイスト** 軽、速、強力 上げ下げパワフル(全機種単相100V)

■平滑なコンクリート面を
短時間でつくる



650 865 315 1,470

4000 248,400円

154

60kg 定格荷重

■現場持込みが
容易な小型・
軽量タイプ



TH60 139,500円
揚程 20m 用

TH60SP 146,000円
揚程 30m 用

TH00380152

100kg 定格荷重

15m 揚程 (CH1015A)



CH1015A 179,600円
標準品/シングルスピード

CH1015SP 118,700円
本体+フック・取付金具付

160kg 定格荷重

15m 揚程 (CH1615)



CH1615 205,800円
標準品/シングルスピード

CH1615SP 165,900円
本体+フック・取付金具付

240kg 定格荷重

15m 揚程 (CH2415)



CH2415 251,800円
標準品/2スピード

CH2415SP 165,500円
本体+フック・取付金具付

2

※チェーンホイスト SPモデルについて

揚程 (m)	①ロードチェーン		②クサリバケット		押ボタンコード式				CH1015SP + ①+②+③	CH1615SP + ①+②+③	CH2415SP + ①+②+④	
	部品番号	価格	部品番号	価格	③ CH1015SP・CH1615SP専用		④ CH2415SP専用					組合せ価格
6	KT00000149	14,900円	KT00000164	6,400円	KT00000154	17,900円	KT00000159	37,900円	157,900円	205,100円	224,700円	
10	KT00000150	23,500円	KT00000165	7,900円	KT00000155	21,500円	KT00000160	45,400円	171,600円	218,800円	242,300円	
20	KT00000151	51,700円	KT00000166	8,500円	KT00000156	31,000円	KT00000161	64,200円	209,900円	257,100円	289,900円	
25	KT00000152	73,400円			KT00000157	35,700円	—	—	—	236,300円	283,500円	—
30	KT00000153	81,700円			KT00000158	40,400円	—	—	—	249,300円	296,500円	—

モデル No.	最大押出力 (N)	押出速度 (mm/秒)	ストローク(mm)			電源 (V)	1充電あたりの作業量(目安) ※1			質量(kg)			標準付属品
			ホルダA (300mL)仕様	ホルダB(別販売品) (600mL)仕様	ホルダC(別販売品) (800mL)仕様		シリコン系 ノズル切断径φ5.0mm	ウレタン系 ノズル切断径φ10.0mm	根本バンド系 ノズル切断径φ8.0mm	ホルダA (300mL)仕様	ホルダB(別販売品) (600mL)仕様	ホルダC(別販売品) (800mL)仕様	
CG100D	5,000	0~28	214	350	294	直流10.8(スライド式)	約150本※2	約210本※2	約100本※2	1.9※2	2.4※2	2.2※2	ホルダAセット品 セフティゴグル
CG140D						直流14.4	約410本	約580本	約270本	2.2	2.6	2.5	
CG180D						直流18	DRG:約1,000本 DRF:約500本	DRG:約1,500本 DRF:約760本	DRF:約360本	2.3	2.7	2.6	

モデル No.	翼径(mm)	回転数(min ⁻¹) [回転/分]	電源(V)	電流(A)	消費電力(W)	質量(kg)	コード(m)	標準付属品
4000	630	180	単相100	12	1,130	30	8	おもり・オドライバ・ブレード3枚・スパナ13、19(各1本)

モデル No.	定格荷重 (kg)	揚程 (m)	反復定格	昇降速度 (m/s) [m/分]	電源 (V)	電流 (A)	消費電力 (W)	質量 (kg)	コード (m)	標準付属品
TH60	60	TH60 20 TH60SP 30	25%ED 150回/時間	0.47 [28]	単相100	8	750	9	操作コード10(押ボタンスイッチ付) 電源コード5	フック一式

モデル No.	定格荷重 (kg)	揚程 (m)	押ボタンコード長さ(L) [m]	フック間最小距離(C) (mm)	反復定格	昇降速度 (m/s) [回/時]	ロードチェーン線径(mm)	電源 (V)	電流 (A)	定格出力 (W)	定格時間 (min)	質量 (kg)	寸法(mm)																				
CH1015A	100	15	14.5	300	150	0.25 [15]	4	単相100 50/60Hz	5	300	50	18.5		a	d	e	f	h	i	g	j	k	m										
CH1015SP	—	—	—	300	150	0.25 [15]	4		5	300	50	10.5												409	187	222	200	120	80	27	25	405	92
CH1615	160	15	14.5	320	150	0.33 [20]	4		10.5	600	25	20.8												428	205	223	219	135	84	27	27	475	89
CH1615SP	—	—	—	320	150	0.33 [20]	4		10.5	600	25	12.8												428	205	223	219	135	84	27	27	475	89
CH2415	240	15	14.5	320	150	0.23 [13.5] 0.23 [13.5] 0.23 [13.5]	4		10.5	600	25	22.8												428	205	223	219	135	84	27	27	475	89
CH2415SP	—	—	—	320	150	0.23 [13.5] 0.23 [13.5] 0.23 [13.5]	4	10.5	600	25	12.8	428	205	223	219	135	84	27	27	475	89												

※1 数値は参考値です。バッテリーの充電状態や作業条件により異なります。 ※2 BL1015 取付時 ※3 JIS K 2220 ※4 常圧(大気圧)にて吐出した場合の参考値です。また、注油対象側の圧力などにより異なります。 ※5 BL1860B 使用時、常圧(大気圧)、気温 20℃、グリス NLGI No.2。

リチウム
穴あけ
石工穴あけ
曲げ断
集じん
充電式
研削
レーザー
吊り下げ
エア
木工機
溝切り
ソ
園芸
高圧洗浄
他充電製品
アクセサリ

別販売品 カクハン機

名称	ミキシングブレードD130	ミキシングブレードD150	ミキシングブレードD165	リング付 ミキシングブレードD133	リング付 ミキシングブレードD168	ミキシングブレードD178	ミキシングブレードD190	ミキシングブレードD220	ミキシングブレードD135	ミキシングブレードD183	ミキシングブレードD201	ミキシングブレードD151	ミキシングブレードD200
用途	粘度の低いリシンなどの攪拌に					漆喰、モルタルおよび粘度の高い塗料の攪拌に					スサの入った壁材料用		
形状 (ミキシング ブレード)													
材質	ステンレス					アルミ	鉄	アルミ			鉄		
部品番号	A-43670	A-43686	A-43692	A-68862	A-57906	A-43701	A-33065	A-43717	A-43723	A-43739	A-33071	A-51007	(A-43745)
価格	1,700円	3,500円	1,300円	3,500円	3,900円	2,200円	5,400円	4,900円	2,200円	3,200円	6,400円	5,000円	—
適用モデル	UT130D・UT1305 (UT1303・UT1304)					UT130D(2段羽根は材料によっては十分に攪拌できない場合があります。)							
部品番号	A-43751					A-43773							A-43795(鉄)
価格	2,400円					2,700円							2,900円
適用モデル	(UT1301・UT1302)					(UT2201・UT2211)							
部品番号	600mm: A-43767					A-43789							
価格	1,900円					2,400円							
六角ボルト	名称	M8×18	M8×25	M8×18		W5/16×16	M8×16	W5/16×16			—		
部品番号	265220-5	251686-5	265220-5		265475-2	265440-1	265475-2			—			
価格	370円	90円	370円		120円	50円	120円			—			

※六角ボルトは、ミキシングブレードとシャフトの固定用です。

※()内のモデルは生産中止モデルです。

別販売品 コンクリートパイプレータ

●フレキアッセンブリ	適用モデル	振動部(mm) 径×長さ	フレキ長さ (mm)	作業可能深さ (mm)	フレキアッセンブリ (mm)	部品番号	価格
作業にあつた太さ、長さのフレキが選べます。納期は販売店でご確認ください。 	全機種 (充電式は除く)	28×256	568	736	824	HA00000293	25,400円
			972	1,140	1,228	HA00000295	29,400円
			1,472	1,640	1,728	HA00000296	34,000円
		32×257	568	737	825	HA00000294	29,500円
			972	1,141	1,229	HA00000297	33,500円
			1,472	1,641	1,729	HA00000298	38,200円

別販売品 充電式コーキングガン

カートリッジ型用	カートリッジ型・ソーセージ型・吸込み式(ポリ容器)用	カートリッジ型・ソーセージ型用																											
●ホルダAセット品 [300mL用] [セット内容] ①ホルダA(カートリッジ型シーリング剤専用) ②ホルダジョイントA③ラック42(押出棒) ④ピストンA [142071-2:240円]	●ホルダDセット品 [400mL用] ●ホルダBセット品 [600mL用] [セット内容] ①ホルダB(600mL用)またはホルダD(400mL用) ②ホルダジョイントB ③ノズル[454226-0:420円] ④ラバーリング ⑤ラック64(押出棒)(600mL用) ラック42(押出棒)(400mL用) ⑥ピストンB(ソーセージ型シーリング剤用)(600mL用)[142072-0:350円] ピストンF(ソーセージ型シーリング剤用)(400mL用)[141C73-3:700円] ⑦ピストンC(吸込み式シーリング剤用)[123221-8:700円] ※カートリッジ型を使用する場合は、標準付属品のピストンAをお使いください。	●ホルダCセット品 [800mL用] [セット内容] ①ホルダC ②ホルダジョイントC ③ホルダジョイントCコンプリート ④ノズル[455960-5:1,300円] ⑤ラバーリング ⑥ラック53(押出棒) ⑦ピストンD(カートリッジ型シーリング剤用) [143221-2:490円] ⑧ピストンE(ソーセージ型シーリング剤用) [143222-0:2,400円]																											
 ●対応シーリング剤形態 カートリッジ型 適合サイズ 	 ●対応シーリング剤形態 カートリッジ型 適合サイズ ソーセージ型 適合サイズ 	 ●対応シーリング剤形態 カートリッジ型 適合サイズ ソーセージ型 適合サイズ 																											
容量の多い根太ボンドの連続作業に		容量の多い根太ボンドの連続作業に																											
<table border="1"> <thead> <tr> <th>部品番号</th> <th>価格</th> <th>適用モデル</th> </tr> </thead> <tbody> <tr> <td>196329-1</td> <td>3,500円</td> <td>CG100D/140D CG180D</td> </tr> </tbody> </table>	部品番号	価格	適用モデル	196329-1	3,500円	CG100D/140D CG180D	<table border="1"> <thead> <tr> <th>容量</th> <th>部品番号</th> <th>価格</th> <th>適用モデル</th> <th>吸込み式</th> </tr> </thead> <tbody> <tr> <td>600mL</td> <td>196330-6</td> <td>10,500円</td> <td>CG100D/140D CG180D</td> <td></td> </tr> <tr> <td>400mL</td> <td>191990-1</td> <td>10,500円</td> <td></td> <td></td> </tr> </tbody> </table>	容量	部品番号	価格	適用モデル	吸込み式	600mL	196330-6	10,500円	CG100D/140D CG180D		400mL	191990-1	10,500円			<table border="1"> <thead> <tr> <th>部品番号</th> <th>価格</th> <th>適用モデル</th> </tr> </thead> <tbody> <tr> <td>197196-7</td> <td>10,500円</td> <td>CG100D/140D CG180D</td> </tr> </tbody> </table>	部品番号	価格	適用モデル	197196-7	10,500円	CG100D/140D CG180D
部品番号	価格	適用モデル																											
196329-1	3,500円	CG100D/140D CG180D																											
容量	部品番号	価格	適用モデル	吸込み式																									
600mL	196330-6	10,500円	CG100D/140D CG180D																										
400mL	191990-1	10,500円																											
部品番号	価格	適用モデル																											
197196-7	10,500円	CG100D/140D CG180D																											

別販売品 充電式グリスガン GP180D用

●アダプタセット品(3個入り) A-71152 3,000円	●ロックオンアダプタセット品 A-71130 9,500円	●アングルアダプタセット品 A-71146 6,800円	●フレキシブルホース1200 長さ1,200mm A-71168 6,500円	●フレキシブルホース600 長さ600mm A-71174 4,800円	●バレルアッセンブリBセット品 A-71180 7,500円
--	---	--	--	---	--

別販売品 電動コテ・小型ホイスト・チェーンホイスト

●ブレード(3枚入) 部品番号 A-44856 価格 3,900円 適用モデル 4000	●いかり形フック 左官用モルタルバケツの昇降用に、建築現場用/max 10kg 部品番号 KT00000012 価格 8,700円 適用モデル チェーンホイスト全機種	●ミニトオリ(C形ビーム用) 部品番号 KT00000010 価格 8,000円 適用モデル CH1015A/CH1015SP/CH1615/SP/CH2415/SP
●操作中継コード10m 小型ホイストと操作コードの間に接続、遠隔操作をさらにラクにします。 部品番号 TH00303054 価格 10,500円 適用モデル TH60 TH60SP	●TH形ジブクレーン 部品番号 TH00300756 価格 35,700円 適用モデル TH60 TH60SP	●ミニトオリ(H形ビーム用) 部品番号 KT00000011 価格 12,000円 適用モデル CH1015A/CH1015SP/CH1615/SP/CH2415/SP
●吊上げアタッチメント一式 ロードチェーン(フック付)チェーンバケット操作ケーブル付スイッチ 仕様 揚程15m用 部品番号 A-35302 価格 84,600円 適用モデル (CH200DRASP)	●上金具 ホイストのC形、H形ミニトオリの接続用 部品番号 KT00000167 価格 650円 適用モデル CH1615/SP/CH2415/SP	●C形用ケーブル吊り手(C形ビーム用) 電源コードをジブクレーンに取付けます。 部品番号 KT00000014 価格 340円
	●H形用ケーブル吊り手(H形ビーム用) 電源コードをジブクレーンに取付けます。 部品番号 KT00000015 価格 1,900円	●C形トオリ用ストッパA組 ビームエンドからの脱落を防止します。(C形ビーム用) 部品番号 KT00000300 価格 1,500円
	●H形トオリ用ストッパB組 ビームエンドからの脱落を防止します。(H形ビーム用) 部品番号 KT00000301 価格 1,700円	

●L形ジブクレーン	部品番号	価格	定格荷重(kg)	スパン(m) S	プラケット間隔(m) H	最大回転角度	質量(kg)	軸力(kg)		寸法(mm) K	ストローク(mm)
								F1	F2		
チェーンホイスト用ミニトオリ(C形ビーム用)を併用してください。	KT00000016	96,000円	125	1.5	0.4	180°	約27	680	680	440	970
	KT00000017	86,700円	250	1.0			約24	810	810	240	470



- リチウム
- 穴あけ
締付け
- 石工穴あけ
ハツリ
- 切断
曲げ
- 集じん
- 充電式
クリーナー
- 研削
研磨
- レーザー
吊り下げ
- エア
- カンナ
木工機
- 溝切り
ホソ穴
- 発電溶接
ブラスマ等
- チェン
ソー
- 園芸
- 高圧洗浄
ポンプ
- 他充電製品
アクセサリ



タフ&コンパクト

TOUGH & COMPACT



01 高耐久 安心24[※] 信頼のために「耐久性ファースト」

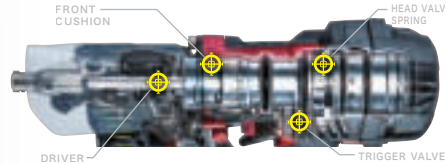

内部構造を見直し高耐久を実現

※保証期間中に取扱説明書の注意事項に従った正常な状態で使用し故障した場合に、保証書の記載内容に基づき無償保証いたします。

02 片手で使えるエアダスタ

握ったまま片手で操作できる位置にエアダスタボタンを配置。



■低反動

ベストなストローク量で低反動を実現

■低騒音 排気音

AN534H:約82dB(A) AN636H:約84dB(A)
AN936H:約86dB(A)
排気量・エア消費量を抑える事で実現

釘の沈み量比較 (当社調べ)



ワイヤ釘 45~90mm 胴径2.5~3.8mm
シート釘(ワイド) 45~75mm 胴径2.5mm

N釘 45~90mm
CN釘 50~90mm (90mmは相当品) 安心24[※] 24ヶ月保証

内装	躯体
フロア	コンクリート
2x4	下地
鋼板	石ころボード
サイディング	木造 鉄骨
屋根	瓦
壁紙	ビレット

AN936H 赤/HM 青
141,800円 エアダスタ付



新・スパイクスリムノーズ

全方向にスパイクできる新形状で、どの角度でも滑りにくく狙い通りに打ち込める。

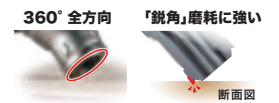

新・スパイクスリムノーズ

全方向にスパイクできる新形状で、どの角度でも滑りにくく狙い通りに打ち込める。

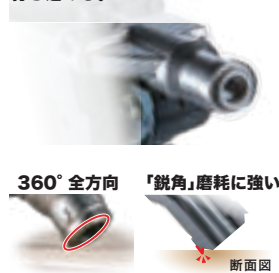

ワイヤ釘 32~65mm 胴径2.1~3.3mm
シート釘(ワイド) 26~65mm 胴径2.1~2.5mm

N釘 45~65mm CN釘 50~65mm GN釘 安心24[※] 24ヶ月保証

内外装	躯体
フロア	コンクリート
2x4	下地
鋼板	石ころボード
サイディング	木造 鉄骨
屋根	瓦
壁紙	ビレット

AN636H 赤/HM 青
102,900円 エアダスタ付



仕上り性向上

交換式(工具不要)コンタクトトップ&太径ドライバーにより、様々な種類の釘を正確に打ち込み可能。

ノーズ適応表	内外装	サイディング	下地	鋼板	コンクリート	N/CN釘	GN釘
	コンタクトトップL	コンタクトトップS					



ワイヤ釘 32~50mm 胴径2.1~2.9mm
シート釘(ナロー) 19~50mm 胴径1.59~2.5mm

N釘 45~50mm CN釘 50mm GN釘 安心24[※] 24ヶ月保証

内外装	躯体
フロア	コンクリート
2x4	下地
鋼板	石ころボード
サイディング	木造 鉄骨
屋根	瓦
壁紙	ビレット

AN534H 赤/HM 青
96,600円 エアダスタ付



モデルNo.	使用空気圧力 (MPa) [kgf/cm ²]	釘装てん数 (1巻本数)		使用釘長さ (mm)		使用ホース内径 (mm)	質量 (kg)	標準付属品
		ワイヤ釘	シート釘	ワイヤ釘	シート釘			
AN936H	1.28~2.26 [13~23]	120~300	200	45~90	45~75(ワイド)	マキタ高圧エアホース 4.0以上	2.7	ノースアダプタS・油さしセフティコーグル・六角棒スパナ4
AN636H	1.18~2.26 [12~23]	200~400	200	32~65	26~65(ワイド)		2.1	ノースアダプタS・油さしセフティコーグル・六角棒スパナ4
AN534H	1.18~2.26 [12~23]	200~400	200	32~50	19~50(ナロー) 27~50(ワイド)		1.8	コンタクトトップL・コンタクトトップS・コンタクトワッシャー・六角棒スパナ4・油さしセフティコーグル

09 エア工具

別販売品は P159 ~ 162 を参照

50mm 高圧エア釘打 在来釘専用

01 高耐久&軽量

安心24 優れた耐久性と軽さを両立した
24ヶ月保証 在来釘専用機

上向き作業や手狭な
場所の作業に最適

全高
250mm

軽量
1.4
kg



※保証期間中に取扱説明書の注意事項に従った正常な状態で
使用し故障した場合に、保証書の記載内容に基づき無償保証
いたします。

02 狙い易さを追求 細径スパイクスリムノーズ

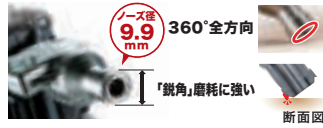

- 低反動 ■パワフル打込み
- 片手で使えるエアダスタ(風量調整可能)
- 新・ピーチマガジン
- 低騒音83dB(A)
- 打込み深さ調整8mmまで可能

安心24※
24ヶ月保証

ワイヤ釘27~50mm ◀詳細P159~
シート釘(ナロー)25~50mm



250

エアダスタボタン

50mm

AN514H 赤/HM青 92,400円 エアダスタ付

※N釘、CN釘、鋼板用釘には
対応しておりません。

内・外装	躯体
フロア	コンクリート
2×4	下地
鋼板	3.2mm以下
タイ	木造
山打ち	対応
谷打ち	対応

75mm 高圧エア釘打

N釘 45~75mm CN釘 50~75mm
ワイヤ釘75mm ◀詳細P159~
シート65mm(ワイド)

- 根太レス工法でも強力&快適打込み
- 新・ピーチマガジン採用

【別販売品】
ノーズアダプタC
部品番号:
162372-2 4,000円
(材料傷付き防止や
仕上がりが悪い場合に)

304

エアダスタボタン

AN731Hのみ

75mm

AN731H
136,500円 エアダスタ付

AN730H
133,400円 エアダスタなし

内装	躯体
フロア	コンクリート
2×4	下地
鋼板	3.2mm以下
タイ	木造
山打ち	対応
谷打ち	対応

90mm 高圧エア釘打

N釘 65~90mm CN釘 65~90mm
ワイヤ90mm ▲詳細P159~

- 硬質木材にも余裕、根太レス工法にも最適
- 低反動 ■コンパクトボディ

320

エアダスタボタン

90mm

AN900HX
142,800円

内装	躯体
フロア	コンクリート
2×4	下地
鋼板	3.2mm以下
タイ	木造
山打ち	対応
谷打ち	対応

和風天井用エア釘打

ポケットネイル25mm ◀詳細P162~
■和風天井をラクにこなす極薄設計

25mm

96 88

内装 躯体

フロア コンクリート

2×4 下地

鋼板 3.2mm以下

タイ 木造

AN201P 66,200円

ポケットエア釘打 (内装ボード用)

ポケットネイル32mm ◀詳細P162~
■軽量0.9kg ■木造板金を軽快にこなす

32mm

209

内・外装 躯体

フロア コンクリート

2×4 下地

鋼板 3.2mm以下

タイ 木造板金

AN303P 65,100円

ポケットネイル38mm ◀詳細P162~
■内・外装作業を軽快にこなす

38mm

233

内・外装 躯体

フロア コンクリート

2×4 下地

鋼板 3.2mm以下

タイ 木造

AN302P 68,300円

モデルNo.	使用空気圧力 (MPa) [kgf/cm ²]	釘装てん数(1巻本数)		使用釘長さ(mm)		使用ホース 内径(mm)	質量 (kg)	標準付属品	
		ワイヤ釘	シート釘	ワイヤ釘	シート釘				
AN514H	1.18~2.26 [12~23]	200~400	200	27~50	25~50(ナロー)	マキタ高圧 エアホース 4.0以上	1.4	ノーズアダプタ(ボード用・フロア用)・油さし セフティゴグル・六角棒スバナ4	
AN731H AN730H	1.28~2.26 [13~23]	150~300	200	45~75	38~65(ワイド)		2.5 (AN731H) 2.4 (AN730H)	2.9	ノーズアダプタS・油さし セフティゴグル・六角棒スバナ4
AN900HX	1.18~2.26 [12~23]	120・150・200・250	—	65~90	—		—	—	ノーズアダプタ・油さし・セフティゴグル
AN201P	0.44~0.69 [4.5~7]	ポケットネイル 150		ポケットネイル 16~25		6.5以上	1.0	六角棒スバナ4・油さし・セフティゴグル	
AN303P	0.44~0.69 [4.5~7]	ポケットネイル 150・188		ポケットネイル 16~32		6.5以上	0.9	ノーズアダプタ(谷打ち・山打ち・加工用) 六角棒スバナ2・4(各1本)・油さし・セフティゴグル	
AN302P	0.44~0.69 [4.5~7]	ポケットネイル 150・188		ポケットネイル 25~38		6.5以上	0.97	ノーズアダプタ(フロア打ち用) 六角棒スバナ2・4(各1本)・油さし・セフティゴグル	

注:ナロー(幅狭)シートとワイドシートはシート幅が異なりますのでご注意ください。シート幅はP162をご覧ください。

- 打込み 深さ調整
- 自動 単発/連続 打ち自動切替
- 単発/連続 打ち切替
- エアリサイクル機構付
- トリガ ロック
- 斜め打ち 対応
- フロア打ち 対応
- 山打ち 対応
- 谷打ち 対応
- 新・ピーチマガジン: ドア側からも閉じられるから、釘の装てんが簡単・確実に行なえる。
- ピーチマガジン: 釘のせプレートが自動でせり出す。
- ケース付

リチウム
穴あけ
締付け
ハツリ
曲切
集じん
充電式
クリーナ
研磨
リーザ
吊り下げ
エ
カクハン
溝切り
ホソ穴
発電・溶接
ソ
チエン
園芸
高圧洗浄
他充電製品
アクセサリ

09 エア工具

別販売品は P159 ~ 162 を参照

32mm エア釘打

ワイヤ32mm シート38mm(ナロー) ◀詳細P159

■軽量1.1kg
■シート釘を片手で素早くセットできるシートガイド付。



32mm
AN311
79,700円

内・外装 躯体
フロア
2x4 下地
鋼板
サイディング
金網
パネル

123 123 123 123 123 123 123 123

50mm エア釘打

ワイヤ50mm ◀詳細P159

■細径ノーズ&240°回転式フック。



50mm
AN504A
59,900円

内装 躯体
フロア
2x4 下地
鋼板
サイディング
金網
パネル

123 123 123 123 123 123 123 123

50mm エア釘打

ワイヤ50mm ◀詳細P159

■細径ノーズ&240°回転式フック。



50mm
AN504
64,100円

内装 躯体
フロア
2x4 下地
鋼板
サイディング
金網
パネル

123 123 123 123 123 123 123 123

深さ調整可能

50mm エア釘打

ワイヤ50mm シート50mm(ナロー) ◀詳細P159

■細径ノーズ&240°回転式フック。

※ナローシート釘の45,50mmは市販品をご使用ください。



50mm
AN514
76,700円

内・外装 躯体
フロア
2x4 下地
鋼板
サイディング
金網
パネル

123 123 123 123 123 123 123 123

鋼板打込み不可

50mm エア釘打

ワイヤ50mm シート50mm(ナロー/ワイド) ◀詳細P159

■下地からサイディング、フロア打ちまで幅広くこなす

※ナローシート釘の45,50mmは市販品をご使用ください。



50mm
AN517
88,500円

内装 躯体
フロア
2x4 下地
鋼板
サイディング
金網
パネル

123 123 123 123 123 123 123 123

65mm エア釘打

ワイヤ65mm シート65mm(ワイド) ◀詳細P159

■低重心&ハイパワー、木造躯体、コンクリート、鋼板(厚さ2.3mm以下)に。



65mm
AN611
93,500円

内装 躯体
フロア
2x4 下地
鋼板
サイディング
金網
パネル

123 123 123 123 123 123 123 123

65mm エア釘打

ワイヤ65mm シート50mm(ワイド) ◀詳細P159

N釘 45~65mm CN釘 50mm GN釘 40~50mm

■65mmを一発打込み



65mm
AN622 98,200円

内装 躯体
フロア
2x4 下地
鋼板
サイディング
金網
パネル

123 123 123 123 123 123 123 123

90mm エア釘打

ワイヤ90mm ◀詳細P159

N釘※ 45~90mm CN釘 50~90mm

■コンパクト&ハイパワー



90mm
AN902 134,400円

内装 躯体
フロア
2x4 下地
鋼板
サイディング
金網
パネル

123 123 123 123 123 123 123 123

※印はN90:2005新JIS-N90に対応しておりません

90mm エア釘打(スティック釘)

スティック90mm ◀詳細P161

CN釘 65~90mm

■強力パワーで2x4の斜め打ちも快適



90mm
AN921 173,800円

内装 躯体
フロア
2x4 下地
鋼板
サイディング
金網
パネル

123 123 123 123 123 123 123 123

50mm 梱包用エア釘打

ワイヤ(山・平巻)50mm ◀詳細P159

■高耐久&優れた速射性
クリンチ打ちにも対応。



50mm
AN560 86,100円

内装 躯体
フロア
2x4 下地
鋼板
サイディング
金網
パネル

123 123 123 123 123 123 123 123

75mm 梱包用エア釘打

ワイヤ(平巻)75mm ◀詳細P159

■高耐久&優れた速射性
釘を多く必要とするパレット製作に最適



75mm
AN760 130,200円

内装 躯体
フロア
2x4 下地
鋼板
サイディング
金網
パネル

123 123 123 123 123 123 123 123

モデルNo.	使用空気圧力 (MPa) [kgf/cm ²]	釘装着てん数(1巻本数)		使用釘長さ(mm)		使用ホース内径(mm)	質量(kg)	標準付属品
		ワイヤ釘	シート釘	ワイヤ釘	シート釘			
AN311	0.39~0.83 [4.5~8.5]	200・400	200	27~32	32~38(ナロー)	6.5以上	1.1	フロアダプタ・六角棒スパナ3・油さし・セフティゴーグル
AN504A	0.44~0.83 [4.5~8.5]	200・400	—	27~50	—	6.5以上	1.3	油さし・セフティゴーグル
AN504	0.44~0.83 [4.5~8.5]	200・400	—	27~50	—	6.5以上	1.4	油さし・セフティゴーグル
AN514	0.44~0.83 [4.5~8.5]	200・400	200	27~50	25~50(ナロー)	6.5以上	1.4	ボードアダプタ・フロアダプタ・油さし・セフティゴーグル
AN517	0.44~0.69 [4.5~7]	400	200	32~50	25~50(ナロー) 27~50(ワイド)	6.5以上	2.0	ノーズアダプタ(板金用、フロア用、ボード用) 六角棒スパナ4・5(各1本)・油さし・セフティゴーグル
AN611	0.44~0.83 [4.5~8.5]	300・400	200	32~65	32~65(ワイド)	6.5以上	2.2	ノーズアダプタ・六角棒スパナ4・油さし・セフティゴーグル
AN622	0.54~0.78 [5.5~8]	200・250・300	200	45~65	40~50(ワイド)	6.5以上	2.2	ノーズアダプタ・六角棒スパナ(2本)・油さし・セフティゴーグル
AN902	0.49~0.83 [5~8.5]	ワイヤ釘 150~300		ワイヤ釘 45~90		6.5以上	3.4	ノーズアダプタ・油さし・セフティゴーグル
AN921	0.44~0.83 [4.5~8.5]	スティック釘46~50(2連)		スティック釘 65・75・90		8.5以上	3.8	油さし・セフティゴーグル
AN560	0.49~0.78 [5~8]	ワイヤ釘350・400		ワイヤ釘 32・38・45・50		5.0以上	2.0	六角棒スパナ5・油さし・セフティゴーグル
AN760	0.49~0.83 [5~8.5]	ワイヤ釘200・250・300		ワイヤ釘 45・50・57・65・71・75		6.5以上	3.1	油さし・セフティゴーグル

注:ナロー(幅狭)シートとワイドシートはシート幅が異なりますのでご注意ください。シート幅はP162をご覧ください。

細径ノーズ 打込み深さ調整 単発/連続打ち切替 トリガロック 作業をしない時の安全装置(コンタクトアームロック) ダブルヘッドバルブ 後方排気 エアリサイクル機構付 インレットフィルター付 サイレントシート付 フロア打ち対応 斜め打ち対応 釘のセフレートが自動でセリ出す・ピーチマジシ 山打ち対応 谷打ち対応 ケース付

●ノーズアダプタS(GN釘用)

部品番号	価格	適応モデル
424626-8	800円	(AN533H) (AN532H)
424323-6	220円	(AN633H) (AN632H) (AN631H) (AN630H)
424867-6	650円	AN635H (AN634H)
422304-4	390円	AN636H

コンクリート用焼入釘の選び方

下の表を参考にしてコンクリートへの貫入量が10~15mmになるように釘を選定してください。

部材の厚さ (mm)	釘の長さ (mm)	コンクリートへの貫入量 (mm)
20	32	12
25	38	13
30	45	15
35	50	15

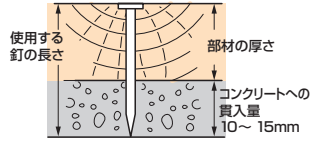

ご注意
 ・打込みは、打設後まもない、軟らかいコンクリートのみを使用してください。
 ・硬いコンクリートに使用すると、釘が曲がったり、十分に打ち込めないことがあります。
 ・コンクリートへの貫入量が15mmより深い場合、十分に打ち込めないことがあります。

●ノーズアダプタL(型枠用)
 型枠での作業用に釘を浮かせて打込むことができます。

型枠同士の接合に 適度に浮かせて打てる

部品番号	価格	適応モデル
424324-4	600円	(AN633H) (AN632H) (AN631H) (AN630H)
424895-1	650円	AN635H (AN634H)
422314-1	650円	AN636H

鋼板用焼入釘の選び方

釘の長さが部材の厚さに比べて長すぎると、釘がC形鋼に入らず曲がる場合があります。けがなど事故の原因となります。下表を参考にして、適切な釘の長さを選定してご使用ください。

部材の厚さ (mm)	釘の長さ (mm)
9以下、トタンなどの板金0.7以下(直貼り) ※鋼板専用機AN511HBをご使用ください。	29 シート釘(逆巻き)
9~22	32
10~27	38
14~35	45
15~40	50

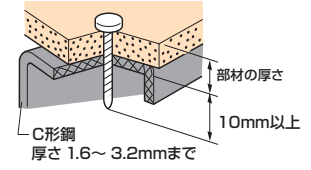

ご注意
 ・C形鋼および打込み部材の硬さや厚さの組み合わせによっては十分に打込めないことがあります。鋼板打ちでの打込み過ぎは、極端に保持力が低下しますので、打込み深さを調整して、使用してください。
 ・鋼板打ち作業ではドライバ(芯棒)が磨耗し易くなります。磨耗した場合は新品のドライバ(芯棒)に交換してください。

●スティック釘

用途	種類	形状	長さ (mm)	胴径 (mm)	頭径 (mm)	型式	部品番号	価格	梱包単位(1箱)	適用モデル		
										AN921	(CN350B)	
一般木材	無地 スムース		65	2.77	6.8	ST2865	F-01121	15,400円	6,000本 (30本×200連)	●	●	
				3.05	7.3	ST3175	F-01134	11,200円	4,000本 (25本×160連)	●	●	
			75	3.25	7.3	ST3375	F-01433	10,700円	3,500本 (25本×140連)	●	●	
				3.05	7.3	ST3190	F-01420	14,400円	4,000本 (25本×160連)	●	●	
			90	3.25	7.3	ST3390	F-01147	11,200円	3,000本 (25本×120連)	●	●	
				3.25	7.3	ST3397	F-02181	13,200円	3,000本 (25本×120連)	●	●	
	スクリュ		90	3.25	7.3	STS3390	F-01237	13,400円	3,000本 (25本×120連)	●	●	
				3.76	7.5	STS3897	F-02194	18,000円	2,500本 (25本×100連)	●	●	
	スクリュ チゼル		65	2.87	6.8	STS2965C	F-01192	17,700円	6,000本 (30本×200連)	●	●	
				3.05	7.3	STS3165C	F-01208	14,900円	5,000本 (25本×200連)	●	●	
			75	3.05	7.3	STS3175C	F-01150	12,500円	4,000本 (25本×160連)	●	●	
				3.25	7.3	STS3375C	F-01211	17,400円	3,500本 (25本×140連)	●	●	
			82.5	3.25	7.3	STS3383C	F-01224	13,400円	3,500本 (25本×140連)	●	●	
			90	3.25	7.3	STS3390C	F-01163	13,200円	3,000本 (25本×120連)	●	●	
	鋼板	焼入れ スクリュ		63.5	3.25	7.3	STS3365HM	F-01279	33,200円	2,000本×2(25本×80連×2箱)	●	●
75				3.25	7.3	STS3375HM	F-01282	31,400円	1,750本×2(25本×70連×2箱)	●	●	
90				3.25	7.3	STS3390HM	F-01295	32,000円	3,000本 (25本×120連)	●	●	
CN釘	JIS 適合品		CN65	65	3.33	7.1	ST3365	F-01099※	12,200円	4,000本 (25本×160連)	●	
			CN75	75	3.76	7.7	ST3875M	F-01105	12,200円	1,500本×2(25本×60連×2箱)	●	
	JIS 相当品		CN90	7.9	4.11	8.5	ST4190DM	F-01301	12,500円	1,152本×2(24本×48連×2箱)		
				8.5	4.11	8.5	ST4190M	F-02226	12,500円	1,152本×2(24本×48連×2箱)	●	
			8.5	4.11	8.5	ST4190M	F-01118※	12,500円	1,152本×2(24本×48連×2箱)			

※在庫僅少品 ※ () 内のモデルは生産中止モデルです。

リチウム
 穴あけ
 石工穴あけ
 曲切
 集じん
 充電式
 クリーナー
 研削
 磨削
 レーザー
 吊り下げ
 カクハン
 エア
 カンナ
 木工機
 溝切り
 ホソ穴
 発電・溶接
 プラスマ
 ソー
 チェン
 園芸
 高圧洗浄
 ポンプ
 他充電製品
 アクセサリ

別販売品 エア釘打 使用釘一覧

●ポケットネイル										適用モデル					
										AN201P	(AN301P)	AN302P	AN303P		
材質	用途	色および種類		形状	長さ (mm)	胴径 (mm)	頭径 (mm)	型式	部品番号	価格	梱包単位 (1箱)				
鉄	内装	ユニクロ スムーズ	シンチャ		30	1.83	4.8	PK1830XMシンチャ	F-40152	10,200円	150本×10巻×5箱	●	●	●	
			クリチャ	PK1830XMクリチャ				F-41035	10,200円	●		●	●		
			ティークリーム	PK1830XMティークリーム				F-40165	10,200円	●		●	●		
			白	PK1830XMシロ				F-40178	10,200円	●		●	●		
			無地	PK1832XM	F-40792	11,500円	188本×20巻×2箱	●	●	●					
				38	1.83	4.8	PK1838XM	F-40808	11,700円	150本×10巻×5箱		●			
鉄	内装	スムーズ (プリント)	ブラウン		25	1.47	3.5	PK1425Mプリントブラウン	F-40242	9,000円	150本×10巻×5箱	●	●	●	
			クリーム	PK1425Mプリントクリーム				F-40255	9,000円	●		●	●		
			白	PK1425Mプリントシロ				F-40271	9,000円	●		●	●		
			クリーム	PK1430Mプリントクリーム	F-40284	10,000円	150本×10巻×5箱	●	●	●					
			白	PK1430Mプリントシロ	F-40297	10,000円	●	●	●						
ステンレス	内装	スムーズ (プリント)	クリーム		25	1.47	3.5	PK1425SMプリントクリーム	F-40596	33,900円	150本×10巻×5箱	●	●	●	
			白	PK1425SMプリントシロ				F-40602	33,900円	●		●	●		
			白	PK1430SMプリントシロ	F-40615	35,400円	150本×10巻×5箱	●	●	●					
鉄	内装	スムーズ (ケーシング)	ブラウン		25	1.47	3.0	PK1425Mケーシングブラウン	F-40213	9,900円	150本×10巻×5箱	(KDN30S)用			
			クリーム	PK1425Mケーシングクリーム				F-40226	9,900円	(KDN30S)用					
			白	PK1425Mケーシングシロ				F-40239	9,900円	(KDN30S)用					
鉄	内装	スムーズ カップ	白		25	1.47	3.0	PK1425Mカップシロ	F-40194	10,500円	150本×10巻×5箱	(KDN30S)用			
								PK1430Mカップシロ	F-40200	11,900円		(KDN30S)用			
								PK1425SMカップシロ	F-40541	31,500円		●	●	●	
								PK1430SMカップシロ	F-40554	35,400円		●	●	●	
ステンレス	外装 板金	リング	無地		25	1.83	4.5	PKR1825SM	F-40406	18,200円	188本×20巻×2箱	●	●	●	
			クロ	PKR1825SMクロ				F-40419	36,500円	●		●	●		
			シンチャ	PKR1825SMシンチャ				F-40422	36,500円	●		●	●		
			ブラウン	PKR1825SMブラウン				F-40435	36,500円	●		●	●		
			ゴールド	PKR1825SMゴールド				F-40448	36,500円	●		●	●		
			金茶	PKR1825SM金茶				F-40451	36,500円	●		●	●		
			銀茶	PKR1825SM銀茶				F-40464	36,500円	●		●	●		
			クリチャ	PKR1825SMクリチャ				F-40477	36,500円	●		●	●		
			ページュ	PKR1825SMページュ				F-40480	36,500円	●		●	●		
			クリーム	PKR1825SMクリーム				F-40493	36,500円	●		●	●		
			アイボリー	PKR1825SMアイボリー				F-40509	36,500円	●		●	●		
			ティークリーン	PKR1825SMティークリーン				F-40512	36,500円	●		●	●		
			グレー	PKR1825SMグレー				F-40525	36,500円	●		●	●		
			白	PKR1825SMシロ				F-40538	36,500円	●		●	●		
			サンドホワイト	PKR1825SMサンドホワイト				F-41006	36,500円	●		●	●		
			パールブラック	PKR1825SMパールブラック				F-41048	36,500円	●		●	●		
			ノウコン	PKR1825SMノウコン				F-41051	36,500円	●		●	●		
			シルバー	PKR1825SMシルバー				F-41064	36,500円	●		●	●		
			イブシギン	PKR1825SMイブシギン				F-41077	36,500円	●		●	●		
			N770I	PKR1825SMN770I				F-41154	36,500円	●		●	●		
			ロクショウ	PKR1825SMロクショウ				F-41167	36,500円	●		●	●		
			コゲ茶	PKR1825SMコゲ茶				F-41170	36,500円	●		●	●		
			D763B	PKR1825SMD763B				F-41183	36,500円	●		●	●		
アイボリーホワイト	PKR1825SMアイボリーホワイト	F-41688	36,500円	●	●	●									
レッドブラウン	PKR1825SMレッドブラウン	F-41691	36,500円	●	●	●									
フントグレー	PKR1825SMフントグレー	F-41826	36,500円	●	●	●									
ステンレス	外装 板金	リング	無地		32	1.83	4.8	PKR1832SM	F-40866	23,700円	188本×20巻×2箱	●	●	●	
			クロ	PKR1832SMクロ				F-40882	40,500円	●		●	●		
			シンチャ	PKR1832SMシンチャ				F-40879	40,500円	●		●	●		
			銀茶	PKR1832SM銀茶				F-40895	40,500円	●		●	●		
			ブラウン	PKR1832SMブラウン				F-40901	40,500円	●		●	●		
			金茶	PKR1832SM金茶				F-40914	40,500円	●		●	●		
			クリチャ	PKR1832SMクリチャ				F-40927	40,500円	●		●	●		
			ページュ	PKR1832SMページュ				F-40930	40,500円	●		●	●		
			クリーム	PKR1832SMクリーム				F-40943	40,500円	●		●	●		
			白	PKR1832SMシロ				F-40956	40,500円	●		●	●		
			サンドホワイト	PKR1832SMサンドホワイト				F-40969	40,500円	●		●	●		
			グレー	PKR1832SMグレー				F-40972	40,500円	●		●	●		

※()内のモデルは生産中止モデルです。

リチウム
締付け
石工穴あけ
ハツリ
曲切断
集じん
充電式
クリーナー
研磨
レーザ
吊り下げ
エア
カンナ
溝切り
ホソ穴
発電・溶接
ソウ
ソー
園芸
高圧洗浄
他充電製品
アクセサリ

別販売品 エア釘打 使用釘一覧

●ポケットネイル											適用モデル										
材質	用途	色および種類	形状	長さ (mm)	胴径 (mm)	頭径 (mm)	型式	部品番号	価格	梱包単位 (1箱)	AN201P	(AN301P)	AN302P	AN303P							
ステンレス	外装 板金	リング		32	1.83	4.8	パールブラック	PKR1832SMパールブラック	F-41707	40,500円	188本×20巻×2箱			●	●						
							ノウコン	PKR1832SMノウコン	F-41710	40,500円				●	●						
							シルバー	PKR1832SMシルバー	F-41723	40,500円				●	●						
							イブシギン	PKR1832SMイブシギン	F-41736	40,500円				●	●						
							N770I	PKR1832SMN770I	F-41749	40,500円				●	●						
							D763B	PKR1832SMD763B	F-41752	40,500円				●	●						
							アイポリ-ホワイト	PKR1832SMアイポリ-ホワイト	F-41765	40,500円				●	●						
							ロクショウ	PKR1832SMロクショウ	F-41778	40,500円				●	●						
							ゴールド	PKR1832SMゴールド	F-41781	40,500円				●	●						
							レッドブラウン	PKR1832SMレッドブラウン	F-41794	40,500円				●	●						
							プリントグレー	PKR1832SMプリントグレー	F-41800	40,500円				●	●						
							ブルー	PKR1832SMブルー	F-41813	40,500円				●	●						
							ティグリーン	PKR1832SMティグリーン	F-41839	40,500円				●	●						
							内装	カップリング		30		1.83	4.8	PKR1830SMカップ	F-40567	33,000円	150本×10巻×5箱	●		●	●
							鉄	内装	ユニクロカップリング			30	1.83	4.8	PKR1830XMカップ	F-40303	11,900円	150本×10巻×5箱	●		●
ユニクロスクリュ		25	1.65	4.5	PKS1625XM	F-40811			11,700円	188本×20巻×2箱	●		●	●							
		32	1.83	4.8	PKS1832XM	F-40824			12,700円	150本×10巻×5箱	●		●	●							
		38	1.83	4.8	PKS1838XM	F-40837			13,700円	150本×10巻×5箱			●								
ユニクロスクリュ	ヤキスギ		30	1.83	4.8	PKS1830XMヤキスギ	F-41109	18,400円	150本×10巻×5箱	●		●	●								
ステンレス	内装 外装	スクリュ	無地		16	1.47	3.5	PKS1416SM	F-40361	21,700円	150本×10巻×5箱	●	●		●						
					19	1.47	3.5	PKS1419SM	F-40374	23,200円	150本×10巻×5箱	●	●		●						
					25	1.65	4.5	PKS1625SM	F-40390	19,700円	188本×20巻×2箱		●		●						
					32	1.83	4.8	PKS1832SM	F-40853	25,500円	188本×20巻×2箱	●		●	●						
					38	1.83	4.8	PKS1838SM	F-41022	31,500円	150本×10巻×5箱			●							
					30	1.83	4.8	PKS1830SMシロ	F-41019	40,500円	150本×10巻×5箱	●		●	●						
	内装	スクリュ (パネル)		25	1.65	3.0	PKS1625SMパネル	F-40686	27,900円	150本×10巻×5箱	(KDN30S)用										
				32	1.83	3.5	PKS1832SMパネル	F-40699	29,400円	150本×10巻×5箱	●		●	●							
				16	1.47	3.5	PKS1416SM丸頭	F-40628	23,700円	150本×10巻×5箱	●										
				25	1.65	4.0	PKS1625SM丸頭	F-40644	26,400円				●								
30	1.83	4.5	PKS1830SM丸頭	F-40657	27,900円	(KDN30S)用															
32	1.83	4.5	PKS1832SM丸頭	F-40660	27,900円	—															
38	1.83	4.5	PKS1838SM丸頭	F-40673	33,400円	—															
銅	内装 外装	銅スクリュ		19	2.1	4.8	PKS2119BM	F-40718	23,400円	150本×10巻×5箱		●		●							
				25	2.1	4.8	PKS2125BM	F-40721	27,400円		●		●	●							
				32	2.1	4.8	PKS2132BM	F-40734	28,500円		●		●	●							
真鍮	内装 外装	真鍮スクリュ (丸頭)		25	1.65	3.5	PKS1625RM丸頭	F-40747	27,400円	150本×10巻×5箱	(KDN30S)用										
				32	1.83	4.0	PKS1832RM丸頭	F-40750	28,500円		—										
				38	1.83	4.0	PKS1838RM丸頭	F-40763	32,400円		—										
鉄	フロア	クロメートスクリュ		38	1.6	3.0	PKS1638FM	F-40345	11,900円	150本×10巻×5箱	—										
				38	1.83	3.5	PKS1838FM	F-40358	16,000円		—										
	仮止め	仮釘		22	0.8	—	PK822仮釘	F-40329	5,700円	120本×12巻	(KK3850)用										
				30	0.89	—	PK930仮釘	F-40332	6,400円		(KK3850)用										

●ジャンボネイル

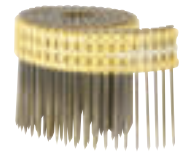

材質	用途	色および種類	形状	長さ (mm)	胴径 (mm)	頭径 (mm)	型式	部品番号	価格	梱包単位 (1箱)	適用モデル
鉄	一般木材	無地 スムース		100	3.76	8.7	JK38100	F-60048	12,000円	150本×12巻	(HN500A)
				115			JK38115	F-60051	13,200円		
				127			JK38127	F-60064	15,900円		
		スクリュ		100	JKS38100	F-60080	13,400円	150本×12巻	(HN500A)		
				125	JKS38125	F-60093	16,200円				

※()内のモデルは生産中止モデルです。

鋼板用高圧エア釘打



シート50mm(逆巻) 内装 コンクリート
 フロア
 2×4 下地
 鋼板 3.2mm以下
 サイディング
 鋼板
 屋根
 (バルコニー)

■高耐久&軽量コンパクトボディにより板金作業を快適にバックアップ
 ■「谷打用」「山打用」「平打用」ノーズアダプタ付



01 タフ & ハイパワー

鋼板(3.2mm以下)等のハードな連続打ちも、タフに力強くこなします。

02 小型・軽量

全高 276mm 軽量 2.1kg

AN511HB 144,900円



サイディング用高圧エア釘打



シート50mm(逆巻) 内装 鋼板
 フロア
 2×4 下地
 鋼板 3.2mm以下
 サイディング
 鋼板
 屋根
 (バルコニー)

■細径ノーズで快適な作業。



01 美しい仕上り

ドライバ痕が釘頭に残らないので、サイディング張りが美しく仕上がります。

02 小型・軽量

全高 280mm 軽量 1.8kg

AN510HS 102,900円



鋼板用エア釘打

シート50mm(逆巻) 内装 コンクリート
 フロア
 2×4 下地
 鋼板 2.9mm以下
 サイディング
 鋼板
 屋根
 (バルコニー)

■軽量タイプで使いやすい



AN510B 165,900円



金属屋根用エア釘打

吊り子ネイル65mm 内装 鋼板
 フロア
 2×4 下地
 鋼板 2.9mm以下
 サイディング
 鋼板
 屋根
 (バルコニー)

■頭径8mmの大頭釘が打てる
 ■横葺き、吊り子止めで絶大な威力を發揮。



AN601R 144,900円



サイディング用エア釘打

シート50mm(逆巻) 内装 鋼板
 フロア
 2×4 下地
 鋼板 1.6mm以下
 サイディング
 鋼板
 屋根
 (バルコニー)

■軽量タイプで使いやすい



AN552 89,300円



シート65mm(逆巻) 内装 コンクリート
 フロア
 2×4 下地
 鋼板 2.9mm以下
 サイディング
 鋼板
 屋根
 (バルコニー)

■コンクリートまで打てるハイパワータイプ



AN651 115,500円



モデルNo.	使用空気圧力 (MPa) [kgf/cm ²]	釘装てん数 (本)	使用釘長さ (mm)	使用ホース内径 (mm)	質量 (kg)	標準付属品
AN511HB	1.18~2.26 [12~23]	300	シート釘(逆巻き) 29~50	マキタ高圧エアホース 4.0以上	2.1	ノーズアダプタ(谷打ち、山打ち、平打ち)・油さし・セフティゴーグル
AN510HS	0.98~2.26 [10~23]	300	シート釘(逆巻き) 27~50		1.8	ノーズアダプタ(平打ち用)・油さし・セフティゴーグル
AN510B	0.49~0.78 [5~8]	300	シート釘(逆巻き) 29~50		2.2	ノーズアダプタ(谷打ち、山打ち) 六角棒スパナ4・5(各1本)・油さし・セフティゴーグル
AN601R	0.44~0.78 [4.5~8]	150	吊り子ネイル(逆巻き) 38~65		2.4	六角棒スパナ3・5(各1本)・油さし・セフティゴーグル
AN552	0.44~0.69 [4.5~7]	300	シート釘(逆巻き) 27~50		2.0	ノーズアダプタ(板金用、ボード用)、六角棒スパナ4・5(各1本)・油さし・セフティゴーグル
AN651	0.44~0.78 [4.5~8]	300	シート釘(逆巻き) 32~65		2.6	ノーズアダプタ、六角棒スパナ3・5(各1本)・油さし・セフティゴーグル



リチウム
 六あけ
 締付け
 石工六あけ
 曲切
 断
 集じん
 充電式
 クリーナー
 研削
 研磨
 レーザー
 カクハン
 吊り下げ
 エア
 カンナ
 木工機
 溝切り
 ホソ穴
 発電・溶接
 プラスマ
 等
 ソー
 チェン
 園芸
 高圧洗浄
 ボンブ
 他充電製品
 アクセサリ

リチウム
穴あけ
締付け
石工穴あけ
曲げ
集じん
充電式
クリーナー
研削
レーザー
吊り下げ
エア
木工機
溝切り
ホソ穴
発電・溶接
ソウ
園芸
ポンプ
高圧洗浄
他充電製品
アクセサリ

サイディング用釘連結機 バラ釘の連結が簡単

ネイルアジャスタ
連結する釘を1本差し込めば、
釘胴径2.2~3.0mmを読み
取り自動調整します。



電源単相100V、2.5W、質量12kg



RN500
115,500円

PPテープ (バラ釘連結用)

200本1巻として、
約60巻できます。
※1巻200本以下で
連結してください。



■シート釘(逆巻き)用 長さ38~50mm/頭径φ5.0~6.0mm/頭厚1.5mm以下			
胴径 (mm)	部品番号	型式	価格
φ2.0~2.1未満	★F-90041	PPテ-72.03	5,000円
φ2.1~2.3未満	F-90054	PPテ-72.18	
φ2.3~2.5未満	F-90067	PPテ-72.33	
φ2.5~2.7未満	F-90070	PPテ-72.52	
φ2.7~3.0未満	F-90083	PPテ-72.77	

■ポケットネイル用 長さ25~32mm/頭径φ3.5~5.0mm/頭厚0.5~0.7mm			
胴径 (mm)	部品番号	型式	価格
φ1.65~1.83未満	★F-90012	PPテ-71.83	5,000円
上側φ1.83 下側φ1.98	★F-90025	PPテ-71.83-98	
φ2.0~2.1未満	★F-90038	PPテ-72.03	

★RN500に使用できません。

別販売品 エア釘打 使用釘一覧

材質	用途	種類	形状	長さ (mm)	胴径 (mm)	頭径 (mm)	型式	小箱		梱包単位 (小箱1箱)	大箱 (小箱入数)	適用モデル														
								部品番号	価格			鋼板用	サイディング用					高圧エア釘打								
鉄	一般 木材	無地 スムーズ		27	2.03	5.5	MK2027	F-20253	15,400円	300本×48巻	—	●	●	●	●	●	●	●	●							
				32	2.03		MK2032	F-20266	11,900円	300本×42巻	—	●	●	●	●	●	●	●	●	●						
				38	2.03		MK2038	F-20279	11,200円	300本×36巻	—	●	●	●	●	●	●	●	●	●	●					
				45	2.03	MK2045	F-20282	10,200円	300本×30巻	—	●	●	●	●	●	●	●	●	●	●	●					
				48	2.18	MK2248	F-20475	11,700円		—	●	●	●	●	●	●	●	●	●	●	●					
				50	2.18	MK2250	F-20295	11,900円		—	●	●	●	●	●	●	●	●	●	●	●					
				50	2.52	MK2550	F-20301	14,000円	300本×24巻	—	●	●	●	●	●	●	●	●	●	●	●	●				
				57	2.52	MK2557	F-20314	15,000円		—	●	●	●	●	●	●	●	●	●	●	●					
				63.5	2.52	MK2565	F-20327	15,700円		—	●	●	●	●	●	●	●	●	●	●	●					
				鉄	スクリュ		32	2.1	5.0	MKS2132	F-20343	15,500円	300本×42巻	—	●	●	●	●	●	●	●	●	●			
							38	2.1		MKS2138	F-20356	15,000円	300本×36巻	—	●	●	●	●	●	●	●	●	●			
							45	2.18		MKS2245	F-20369	13,500円	300本×30巻	—	●	●	●	●	●	●	●	●	●			
							50	2.33	MKS2350	F-20372	15,200円	300本×24巻	—	●	●	●	●	●	●	●	●	●	●			
							63.5	2.87	MKS2965	F-20385	20,400円		—	●	●	●	●	●	●	●	●	●	●			
							50	2.52	MKS2550C	F-20398	14,400円		300本×24巻	—	●	●	●	●	●	●	●	●	●			
57	2.52	MKS2950C	F-20488				17,000円	—	●	●	●	●		●	●	●	●	●								
63.5	2.87	MKS2557C	F-20404				16,900円	—	●	●	●	●		●	●	●	●	●								
ステンレス	外装	リング					38	2.1	5.5	MKR2138S	F-20015	67,000円	300本×36巻	—	●	●	●	●	●	●	●	●				
							40	2.2		MKR2240S	F-20028	70,500円	—	●	●	●	●	●	●	●	●					
							45	2.4		MKR2445S	F-20031	67,500円	300本×30巻	—	●	●	●	●	●	●	●					
							50	2.4	MKR2450S	F-20044	58,900円	300本×24巻	—	●	●	●	●	●	●	●	●	●				
							鉄	鋼板	焼入れ スクリュ		29	2.52	5.5	MKS2529H	F-20057	46,500円	300本×42巻	—	●	●	●	●	●	●	●	●
											32	2.52		MKS2532H	F-20060	60,200円	—	●	●	●	●	●	●	●	●	
											38	2.52		MKS2538H	F-20073	57,900円	300本×36巻	—	●	●	●	●	●	●	●	
				45	2.52	MKS2545H					F-20086	52,500円	300本×30巻	—	●	●	●	●	●	●	●	●				
				50	2.52	MKS2550H					F-20099	44,700円	300本×24巻	—	●	●	●	●	●	●	●	●				
				32	2.87	MKS2932H					F-20105	65,900円	300本×42巻	—	●	●	●	●	●	●	●	●				
				38	2.87	MKS2938H					F-20118	62,900円	300本×36巻	—	●	●	●	●	●	●	●	●				
				50	2.87	MKS2950H					F-20147	48,000円	300本×24巻	—	●	●	●	●	●	●	●	●				
				ステンレス	スクリュ						32	2.6	5.5	MKS2632SH	F-20176	68,900円	300本×6巻×3箱	—	●	●	●	●	●	●	●	●
											45	2.52		MKS2545SHM	F-20192	26,000円	300本×6巻	3	●	●	●	●	●	●	●	
											32	2.52		MKS2529HW	F-20121	60,700円	300本×42巻	—	●	●	●	●	●	●	●	
鉄	鋼板	焼入れ スクリュ (ワッシャ付)		29	2.52	5.5					MKS2532HW	F-20134	73,900円	300本×36巻	—	●	●	●	●	●	●	●	●			
				38	2.52						MKS2538HW	F-20150	64,000円	300本×30巻	—	●	●	●	●	●	●	●				
				45	2.52						MKS2545HW	F-20163	57,500円	300本×24巻	—	●	●	●	●	●	●	●				
				32	2.52	MKS2532HW					F-20510	78,700円	300本×6巻×7箱	—	●	●	●	●	●	●	●					
				32	2.52	MKS2532HW	F-20523	78,700円	—	●	●	●		●	●	●	●									
				32	2.6	MKS2632SHWM	F-20459	23,700円	300本×6巻	3	●	●		●	●	●	●									
				38	2.6	MKS2638SHWM	F-20462	26,500円		—	●	●	●	●	●	●										
				鉄	コンクリート	焼入れ スムーズ		29		2.33	5.5	MK2329HM	F-20208	4,500円	300本×6巻	7	●	●	●	●	●	●	●			
								32	2.33	MK2332HM		F-20211	4,700円	●			●	●	●	●	●	●				
								38	2.87	MK2932HM		F-20433	6,900円	●			●	●	●	●	●	●				
								38	2.33	MK2338HM	F-20224	5,400円	●	●			●	●	●	●	●					
								45	2.33	MK2345HM	F-20237	5,500円	●	●			●	●	●	●	●					
								50	2.33	MK2350HM	F-20240	5,900円	●	●			●	●	●	●	●					
								57	2.52	MK2557H	F-20626	7,900円	4	●			●	●	●	●	●					
								63.5	2.52	MK2565HM	F-20420	8,700円		●	●	●	●	●	●							
鉄	屋根 (吊り子 横置き)	リング						38	8.0	RKR2938X	F-60019	20,700円		150本×36巻	—	金属屋根用エア釘打 AN601R										
								50		RKR2950X	F-60022	18,900円	150本×30巻	—												
								50		RKR2950S	F-60363	57,000円	150本×24巻	—												
								65		RKR2965X	F-60035	16,900円	150本×24巻	—												

※在庫僅少品 ※ () 内のモデルは生産中止モデルです。

09 エア工具



高圧ピンタッカ 「スマートタッチ搭載」で美しい仕上り、疲労軽減、軽快

50mm

ピンネイル

幅・厚さ4mm 極細先端ノーズ
横・縦どちらで使っても4mm幅に打てる

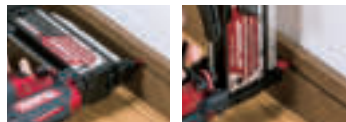

- 摩耗を軽減するチタンコートドライバ。
- 優れた隔打ち、コンタクトアームスリム化。

厚みのある
回り縁

石こうボード
2枚重ね

内装
家具木工

エア
ダスタ
ボタン



青 M



赤

「スマートタッチ機構」 軽く触れて、しっかり打ち込み



スマートタッチは、部材に軽く
触れるだけで打込み可能！



美しい仕上り 不安定な場所でも安定して打込み
打ち損じを軽減

疲労軽減 押し付け力を要せず、ラクな姿勢で
打込み可能

軽快打込み 触れるだけで、素早く連続打ち可能

- エアダスタ風量調整ダイヤル
- 細径&柔らかいソフトグリップ
- 打込み深さ調整ダイヤル



ピンネイル50mm ◀詳細P172

AF502HP 赤/HPM 青

64,100円



高圧仕上釘打 「スマートタッチ搭載」で美しい仕上り、疲労軽減、軽快

55mm

仕上釘

厚さ4mm 極薄先端ノーズ
新形状ドライバで4mm幅に打てる



内装
家具木工

エア
ダスタ
ボタン



青 M



赤



仕上釘55mm ◀詳細P172

超仕上釘50mm

AF552H 赤/HM 青

75,100円



モデルNo.	使用空気圧力 (MPa) [kgf/cm ²]	釘装てん数 (本)	使用釘長さ (mm)	使用ホース内径 (mm)	質量 (kg)	標準付属品
AF502HP	1.18~2.26 [12~23]	100(1連)	ピンネイル 15・18・25・30・35・45・50	マキタ高圧エアホース 4.0以上	1.1	ノーズアダプタ(2個) 六角棒スパナ3・セフティゴーグル・油さし
AF552H		100(1連)	仕上釘 15・20・25・30・35・40・45・50・55 超仕上釘 15・20・25・30・35・40・45・50		1.2	



リチウム
縮付け
ハッリ
曲切
集じん
充電式
クロー
リナー
研削
研磨
レザー
リザー
吊り下
げハン
エ
ア
カン
ナ
木工機
溝切り
ホソ
ソマ
マ
発電
・溶接
等
チェ
ン
園芸
高圧
洗浄
ポン
プ
他充電
製品
アクセ
サリ

リチウム
穴あけ
締付け
ハツリ
石工穴あけ
曲切
集じん
充電式
クリーナー
研磨
レーザー
吊り下げ
エア
カンナ
溝切り
ソウ
チェン
園芸
高圧洗浄
他充電製品
アクセサリ

高圧フロアタッカ

01 **小さなボディで
抜群の取り回し** (AT451Hのみ)



50mm フロア
ステープル

高圧専用設計ならではの
確かな打込み力。



ステープル幅
[MA線専用]
4mm

ステープル長さ50mm ◀詳細P173

フロア
内装

MA線
ステープル
専用

■ 隔打ちしやすい先端形状。
■ 壁際の張りじまいでも
しっかり打てる。

安心**24**※
24ヶ月保証

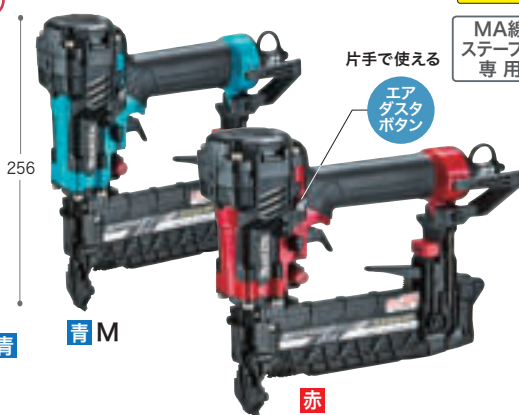

02 「座屈防止ガイド」付

50mmの長いステープルでも、座屈させずに打込み可能です。
(AT451H)

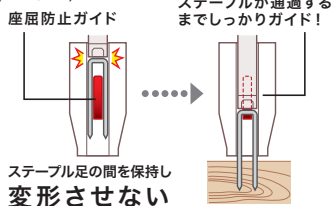

AT451H 赤/HM 青

89,800円



ステープル長さ50mm ◀詳細P173
ステープル幅11.3mm

フロア

03 **確かな打込み力**

防音・防振の役割として吸音材等を敷いた場合にも便利。
50mmまで対応



AT1150HA

95,600円



フロア用高圧ブラッド釘打 強いフローリング材も木割れや膨らみを防ぎ美しい仕上り。

01 **軽量&
コンパクト**



高圧専用設計ならではの
快適な取り回し。

50mm ブラッド
ネイル

ブラッドネイル50mm ◀詳細P173

内装
フロア
下地

02 **開閉式
ドライバガイド**



AF530H

95,600円



高圧エアタッカ 「高圧」専用設計で実現した超コンパクトボディ

01 **クラス最短* & 最軽量***

全高
151
mm

軽量
0.9
kg

AT1025HEは
1.0kg

ステープル長さ25mm ◀詳細P173

■ 空打ち防止機構付

内装
家具木工

02 **業界初!***
風量調整エアダスタ

*J線ステープル仕様で、2017年2月現在、当社調べ



AT425HE 赤/HEM 青

39,700円

ステープル幅(J線)4mm

AT1025HE 赤/HEM 青

39,700円

ステープル幅(J線)10mm



モデルNo.	使用空気圧力 (MPa) [kgf/cm ²]	ステープル装てん数 (本)	使用釘サイズ (mm)		使用ホース 内径 (mm)	質量 (kg)	標準付属品
			幅	長さ			
AT451H	1.18~2.26 [12~23]	84/79(1連) 103(最大)	4 (MA線) (フローリングステープル)	25~50	マキタ高圧 エアホース 4.0以上	1.5	ノーズキャップ(平打用) 六角棒スパナ4・セフティゴーグル・油さし
AT1150HA	1.18~2.26 [12~23]	60(1連)	11.3 (フローリングステープル)	32~50		1.7	六角棒スパナ・セフティゴーグル・油さし
AF530H	0.98~2.26 [10~23]	ブラッドネイル 43(1連)	—	ブラッドネイル 32・38・45・50		1.4	ノーズアダプタ(平打用) 六角棒スパナ・セフティゴーグル・油さし
AT425HE	1.18~2.26 [12~23]	100	ステープル幅: 4	13・16・19・22・25		0.9	六角棒スパナ3・セフティゴーグル・油さし
AT1025HE			ステープル幅: 10			1.0	

*保証期間中に取扱説明書の注意事項に従った正常な状態で使用し故障した場合に、保証書の記載内容に基づき無償保証いたします。



充電式ピンタッカ



40Vmax Li-ion APT

ピンネイル35mm ▲詳細P172

IP56 本体 ※2
IP56 バッテリー

高耐久・低反動で美しい仕上がり

- ハイパワーブラシレスモーターで 作動レスポンス約 20% アップ(当社 18V 機比)
- 低反動機構 [カウンターウェイト方式]
- 安定した引きずり打ち [低反動 + コンタクトアーム方式]

2.5 Ah PT001GRDX 101,900円
バッテリー BL4025×2本 充電器 DC40RA・ケース付
19分(実用充電) 28分(フル充電)

本体のみ PT001GZK 57,800円
ケース付 / バッテリー・充電器別売



内装 家具木工

薄型ノーズ 厚さ4mm NEW

LEDライト 1 2 3 空打ち防止 トリガロック ケース付

充電式仕上釘打



40Vmax Li-ion APT

仕上釘40mm ▲詳細P172

IP56 本体 ※2
IP56 バッテリー

下地に左右されにくいパワフルな打込み力

- 強力スプリング + ハイパワーブラシレスモーターで 40mm [仕上釘] まで しっかり打ち込む ■打込み力 約 15% アップ(使用可能最大仕上釘、MDF 材打込時 / 当社 18V 機比) ■速射性 約 45% アップ(当社 18V 機比)
- 低反動機構 [カウンターウェイト方式]
- 薄型ノーズアダプタ2種類付属 S(一般用)、L(柔らかい下地用)

2.5 Ah FN001GRDX 107,100円
バッテリー BL4025×2本 充電器 DC40RA・ケース付
19分(実用充電) 28分(フル充電)

2.5 Ah FN001GRD 90,900円
バッテリー BL4025 充電器 DC40RA・ケース付
19分(実用充電) 28分(フル充電)

本体のみ FN001GZK 63,000円
ケース付 / バッテリー・充電器別売

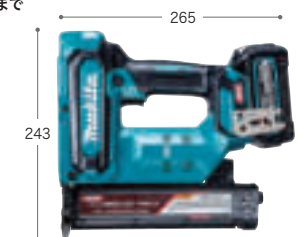

内装 家具木工

【要別販売品】 型枠面木

【別販売品】 ドライバガイド 面木用 310942-3 2,500円

LEDライト 1 2 3 空打ち防止 トリガロック ケース付

充電式面木釘打

18V Li-ion 型枠面木 内装 家具木工

仕上釘35mm APT ▲詳細P172

狙い通りに軽快打込み 仕上釘打機として使える

作業適合目安

使用例	25 mm	30 mm	35 mm
型枠面木	◎	◎	◎
内装・内装下地	◎	◎	○
窓枠・ドア枠	◎	◎	○
軒天仮留め 下地施工	◎	◎	◎

※ 仕上材・下地材により打込み可能な釘の長さが変わります。

6.0 Ah FN350DRG 80,500円 27分(実用充電) 40分(フル充電)
バッテリー BL1860B 充電器 DC18RF・ケース付

本体のみ FN350DZK 52,000円
ケース付 / バッテリー・充電器別売

LEDライト 1 2 3 空打ち防止 トリガロック ケース付

充電式ピンタッカ 「ホースレス」で動きやすく、現場スッカリ。釘跡わずか0.6mm

18V Li-ion 内装 家具木工

ピンネイル35mm ▲詳細P172

6.0 Ah PT353DRG 71,700円 55分
バッテリー BL1860B 充電器 DC18RC・ケース付

本体のみ PT353DZK 43,200円
ケース付 / バッテリー・充電器別売

14.4V Li-ion 内装 家具木工

ピンネイル35mm ▲詳細P172

6.0 Ah PT352DRG 68,800円 55分
バッテリー BL1460B 充電器 DC18RC・ケース付

本体のみ PT352DZK 41,800円
ケース付 / バッテリー・充電器別売

10.8V Li-ion 内装 家具木工

スライド式 ピンネイル35mm ▲詳細P172

7.5 Ah PT354DSH 50,200円 22分
バッテリー BL1015 充電器 DC10SA・ケース付

本体のみ PT354DZK 40,800円
ケース付 / バッテリー・充電器別売

LEDライト 1 2 3 空打ち防止 トリガロック ケース付

モデルNo.	釘装てん数(本)	使用ピンネイル(mm)	1充電あたりの作業量(目安)※1	電源(V)	質量(kg)(バッテリー含む)	標準付属品
PT001G	100	直径0.6×長さ15・18・25・30・35	約6,000本	直流36※2 (40Vmax)	2.3	ノーズアダプタ(2個)・六角棒スパナ3 セフティゴーグル・ドライバセット品
FN001G	100	使用釘サイズ(mm) 仕上釘長さ 15・20・25・30・35・40	約5,000本	直流36※2 (40Vmax)	2.5	ノーズアダプタ(一般用・柔らかい下地用) セフティゴーグル・六角棒スパナ3・フック
FN350D	100	仕上釘長さ 15・20・25・30・35	約4,800本	直流18	2.3	ノーズアダプタ・六角棒スパナ3 セフティゴーグル・フック
PT353D	100	ピンネイル長さ 15・18・25・30・35	約6,400本	直流18	2.2	ノーズアダプタ(2個)・六角棒スパナ3 セフティゴーグル・ドライバセット品
PT352D			約5,100本	直流14.4	2.1	
PT354D			約1,000本	直流10.8 (スライド式)	1.8	

※1 数値は参考値です。バッテリーの充電状態や作業条件により異なります。
※2 40Vmax は満充電時のバッテリー電圧を表しています。

バッテリー、充電器に関してはP 8、22、23、24 を参照してください。

LEDライト付 打込み深さ調整 空打ち防止 トリガロック ケース付 00分 充電時間(目安)

リチウム
穴あけ
締付け
ハッリ
曲切
集じん
充電式
クローナ
研磨
レーザ
吊り下げ
エア
カンナ
木工機
溝切り
ホソ穴
発電・溶接
ソチエン
園芸
高圧洗浄
他充電製品
アクセサリ

リチウム
穴あけ
締付け
ハツリ
石工穴あけ
曲げ
切断
集じん
充電式
クリーナー
研磨
レーザー
カクハン
吊り下げ
エア
カンナ
木工機
溝切り
ホソ穴
発電・溶接
プラズマ等
ソー
園芸
高圧洗浄
ポンプ
他充電製品
アクセサリ

09 エア工具

別販売品は P170、174 を参照

充電式タッカ 速射性約 30% アップ! ※優れた速射性で快適打込み。 ※打ち終わるまでの時間(当社従来機比)

速射性アップ+低反動

【ボード二重張り】
最大ステープル長さ
(13~25mm)
25mm

少ない押し付けで打てる
ショートストローク コンタクトアーム

6.5mm

マイクロスイッチ搭載
(電子式)

「引きずり打ち」や
「振り打ち」も可能

低反動機構搭載 カウンター
ウェイト方式

前後の振動を相殺し、打込み時の反動やブレを低減。
※打込み時におけるハンドリング部の反動(倍速1.4V駆動機比)
反動
約40%
低減

18V

ステープル長さ
13-25mm

ステープル幅
(J線)4mm

J線
ステープル専用

▲詳細P174

260

216

内装
家具木工

6.0 Ah

ST421DRG 78,400円
バッテリーBL1860B
充電器DC18RF・ケース付
27分(実用充電)
40分(フル充電)

本体のみ
ST421DZK 49,900円
本体+ケース付・バッテリー・充電器別売

18V

ステープル長さ
13-25mm

ステープル幅
(J線)10mm

J線
ステープル専用

▲詳細P174

260

216

断熱材
防水シート
家具木工

6.0 Ah

ST121DRG 78,400円
バッテリーBL1860B
充電器DC18RF・ケース付
27分(実用充電)
40分(フル充電)

本体のみ
ST121DZK 49,900円
本体+ケース付・バッテリー・充電器別売

充電式タッカ クラス最短・最軽量。 ※抜群の取り回しと手軽さで、狭い場所でも打込み快適。 ※2016年2月現在当社調べ。

18V

ステープル長さ
10mm

Li-Ion RT線 APT

■硬い材料等への打込み
も座屈しにくいRT線

■コンタクトアーム方式採用

断熱材
防水シート

235

165

ステープル幅(RT線)10mm

6.0 Ah

ST112DRG 61,100円
バッテリーBL1860B
充電器DC18RF・ケース付
27分(実用充電)
40分(フル充電)

3.0 Ah

ST112DRF 57,300円
バッテリーBL1830・充電器DC18RC・ケース付
22分

本体のみ
ST112DZK 32,600円
本体+ケース付・バッテリー・充電器別売

18V

ステープル長さ
13mm

Li-Ion CT線 APT

■コンタクトアーム
方式採用

断熱材
防水シート

235

165

ステープル幅(CT線)12mm

6.0 Ah

ST312DRG 61,100円
バッテリーBL1860B
充電器DC18RF・ケース付
27分(実用充電)
40分(フル充電)

3.0 Ah

ST312DRF 57,300円
バッテリーBL1830・充電器DC18RC・ケース付
22分

本体のみ
ST312DZK 32,600円
本体+ケース付・バッテリー・充電器別売

14.4V

ステープル長さ
10mm

Li-Ion RT線 APT

■硬い材料等への打込み
も座屈しにくいRT線

■コンタクトアーム方式採用

断熱材
防水シート

235

159

ステープル幅(RT線)10mm

3.0 Ah

ST111DRF 54,500円
バッテリーBL1430・充電器DC18RC・ケース付
22分

本体のみ
ST111DZK 31,200円
本体+ケース付・バッテリー・充電器別売

14.4V

ステープル長さ
13mm

Li-Ion CT線 APT

■コンタクトアーム
方式採用

断熱材
防水シート

235

159

ステープル幅(CT線)12mm

3.0 Ah

ST311DRF 54,500円
バッテリーBL1430・充電器DC18RC・ケース付
22分

本体のみ
ST311DZK 31,200円
本体+ケース付・バッテリー・充電器別売

モデルNo.	1充電あたりの作業量 (目安)	釘装てん数 (本)	使用ステープルサイズ(mm)	電源 (V)	質量(kg) (バッテリー含む)	標準付属品
ST421D	約4,800本 ※1	100	J線 ステープル幅 4×長さ13~25	直流18	2.4	セフティゴール フック
ST121D	約4,800本	100	J線 ステープル幅10×長さ13~25	直流18	2.4	
ST112D	DRG:約12,000本/DRF:約6,000本	150	RT線 ステープル幅10×長さ 7~10	直流18	DRG:1.8/DRF:1.7	
ST312D	DRG:約12,000本/DRF:約6,000本	150	CT線 ステープル幅12×長さ 6~13	直流18	DRG:1.8/DRF:1.7	
ST111D	約5,000本	150	RT線 ステープル幅10×長さ 7~10	直流14.4	1.6	
ST311D	約5,000本	150	CT線 ステープル幅12×長さ 6~13	直流14.4	1.6	

●アジャスタセット品
[打込み深さ調整用]

部品番号	価格	適用モデル
198309-3	340円	ST111D/112D ST311D/312D

●タッカ用ステープル
材質:鉄 色:無地

形状 No. ① RT線

0.75mm 0.65mm

長さ (mm)	型式	小箱		大箱 (小箱入数)	適用モデル
		部品番号	価格		
7	RT7M	F-81518	3,000円	25,000本 (2,500本×10箱)	10
				15,000本 (2,500本×6箱)	
10	RT10M	F-81521	2,400円	15,000本 (2,500本×6箱)	10

●タッカ用ステープル
材質:鉄 色:無地

形状 No. ② CT線

形状No.	幅(mm)	長さ(mm)	型式	中箱/部品番号		中箱/価格	中箱/入数	大箱(中箱入数)	適用モデル
				中箱/部品番号	中箱/価格				
①	12	6	CT6M	F-81769	3,200円	20,160本(小箱2,016本×10箱)	10	HS100	
①	12	10	CT10M	F-80484	28,900円	201,600本(大箱)(小箱1,008本×200箱)	—		
①	12	10		F-81772	3,200円	20,160本(小箱1,008本×20箱)	10		
①	12	10	CT10ML	F-80497	28,900円	201,600本(大箱)(小箱2,016本×100箱)	—		
①	12	10		F-81785	3,200円	20,160本(小箱2,016本×10箱)	10		
①	12	13	CT13M	F-81798	5,000円	20,160本(小箱1,008本×20箱)	10		
②	12.5	6	5008C	F-80606	14,700円	100,800本(小箱5,040本×20箱)	—	(HS060)	
②	12.5	10	5012C	F-81026	21,200円				

※1 数値は参考値です。バッテリーの充電状態や作業条件により異なります。

バッテリー、充電器に関してはP 22、23 を参照してください。

別販売品 単発打ち部品セット

エア釘打機の連続打ちをせず、単発打ちに固定する部品です。コンタクトアームを対象物に押し当てた後、トリガを引くことで、釘を打ち出す構造になっております。先にトリガを引いた状態でコンタクトアームを押し当てても釘が打たれることはありません。

1本ずつ、確実に狙いを定めた作業が行えるほか、不意の誤作動を防ぐことにつながります。

尚、部品交換価格、交換作業はお買い上げ販売店または当社営業所にご相談ください。

対象モデル
AN510B/AN517/AN552/AN622/AT1150B(AN505)
AF530H/AN510HS/AN511HB/AT450HA/AT1150HA (AN510H/AN530H/
AN531H/AN610H/AN620H/AN630H/AN631H/AN711H/AT450H/AN911H)
AN730H/731H/AN900HX/AN934H/935H/936H(AN932H/933H/930H/931H)
AN532H/533H/534H/AN634H/635H/636H(AN632H/633H)

LEDライト付 打込み深さ調整 自動リセット 単発/連続打ち自動切替 誤発射を防止トリガロック付 ケース付 00分 充電時間(目安) ※ () 内のモデルは生産中止モデルです。

充電式タッカ

10.8V スライド式



断熱材
防水シート
RT線

ステープル幅(RT線)10mm 長さ10mm 22分

▲詳細P170

7.5 Ah ST113DSH 39,600円
バッテリーBL1015・充電器DC10SA・ケース付

本体のみ ST113DZK 30,200円
本体+ケース付・バッテリー・充電器別売

■軽量&ショートボディ
■コンタクトアーム方式採用



断熱材
防水シート
CT線

ステープル幅(CT線)12mm 長さ13mm 22分

▲詳細P170

7.5 Ah ST313DSH 39,600円
バッテリーBL1015・充電器DC10SA・ケース付

本体のみ ST313DZK 30,200円
本体+ケース付・バッテリー・充電器別売

14.4V Li-ion



ステープル長さ 22mm ▲詳細P174

J線 ステープル専用
内装
家具木工

※在庫僅少品

ステープル幅(J線)4mm <ST420D> ステープル幅(J線)10mm <ST120D>

3.0 Ah ST420DRF/ST120DRF 62,000円
バッテリーBL1430・充電器DC18RA・ケース付 22分

本体のみ ST420DZK/ST120DZK 38,700円
本体+ケース付・バッテリー・充電器別売

★4.0Ah以上のバッテリーは一部対応しないモデルがあります。詳しくは営業所へお問い合わせください。

ハンマタッカ



■装てん本数 約144本
■質量0.5kg

※ステープル P170 参照

HS100 6,100円

ピンタッカ

ピンネイル35mm 内装
▲詳細P172 家具木工

■美しい仕上り&安心
■確実な作業を実現
■釘跡わずか0.6mm



195

AF351 45,200円

仕上釘打

仕上釘50mm 内装
▲詳細P172 家具木工

超仕上釘50mm
▲詳細P163

■仕上釘打のスタンダード。



247

AF502N 65,000円

フロア用ブラッド釘打

ブラッドネイル64mm 内装
▲詳細P173 フロア

■ショート
■マガジン採用
■際打ちもラクラク



308

AF634S 59,900円

エアタッカ 軽快打込みで使用感抜群。

ステープル長さ25mm 内装
▲詳細P182 家具木工

■機能充実で快適打込み
■抜群の使いやすさ



177

AT425AK (ステープル幅(J線)4mm) AT1025AK (ステープル幅(J線)10mm)

AT425AK/AT1025AK 38,900円 (ケース付)

ステープル長さ25mm 内装
▲詳細P182 家具木工

■シンプル機能の
■スタンダードタイプ。



178

AT425BZK (ステープル幅(J線)4mm) AT1025BZK (ステープル幅(J線)10mm)

AT425BZK/AT1025BZK 19,800円 (ケース付)

エアタッカ 軽快打込みで使用感抜群。

ステープル長さ13mm 家具木工
▲詳細P182

■軽量ボディで、
■素早く美しい仕上り



144

ステープル幅(J線)10mm

AT1013B 45,000円

ステープル長さ38mm 家具木工
▲詳細P173



280

AT938 (ステープル幅(T線)9mm) AT1638 (ステープル幅(T線)16mm)

AT2238 (ステープル幅(T線)22mm)

AT938/AT1638 AT2238 113,000円

ステープル長さ22mm 内装
▲詳細P182 家具木工



147

ステープル幅(J線)4mm

AT422CA 45,000円

ステープル長さ50mm 内装
▲詳細P173 フロア

■接着剤付ステープルで
■抜群の引き抜き耐力



292

ステープル幅11.3mm

AT1150B 96,400円

波釘9・12mm ▲詳細P173

■位置ずれが少なく
■丈夫にとまる波釘を打つ。



254

波釘幅25mm

AJ150 155,400円

モデルNo.	1充電あたりの作業量 (目安) ※1	釘装てん数 (本)	使用ステープルサイズ (mm)	電源 (V)	質量 (kg) (バッテリー含む)	標準付属品
ST113D	約2,000本	150	RT線 ステープル幅10×長さ7~10	直流10.8 (スライド式)	1.3	セフティゴグルフック
ST313D	約2,000本	150	CT線 ステープル幅12×長さ6~13		1.3	
ST420D/ST120D	約2,500本	100	ステープル幅: 4 (ST420D)/10 (ST120D) 長さ10~22	直流14.4	2.2	
モデルNo.	使用空気圧力 (MPa)	釘装てん数 (本)	使用釘サイズ (mm)	使用ホース内径 (mm)	質量 (kg)	標準付属品
AF351	0.44~0.69[4.5~7]	110	ピンネイル長さ 18・25・30・35	6.5以上	1.0	ノーズアダプタ・六角棒スパナ・セフティゴグル・油さし
AF502N	0.39~0.83[4~8.5]	100(1連)	仕上釘、超仕上釘 15・20・25・30・35・40・45・50	6.5以上	1.2	ノーズアダプタ・六角棒スパナ3・セフティゴグル・油さし
AF634S	0.44~0.83[4.5~8.5]	50(1連)	ブラッドネイル 32・38・45・50・57・64	6.5以上	2.1	六角棒スパナ4・セフティゴグル・油さし
AT425AK AT1025AK	0.39~0.69[4~7]	100	ステープル幅: 4(AT425A)10(AT1025A) 長さ: 13~25	6.5以上	1.0	六角棒スパナ3・セフティゴグル・油さし
AT425BZK AT1025BZK	0.44~0.69[4.5~7]	100	ステープル幅: 4(AT425BZ)10(AT1025BZ) 長さ: 13~25	6.5以上	1.2	油さし
AT1013B	0.44~0.69[4.5~7]	100	ステープル幅: 10 長さ: 6~13	6.5以上	0.8	六角棒スパナ3・4(各1本)・セフティゴグル・油さし
AT938 AT1638 AT2238	0.44~0.69[4.5~7]	150 (50本×3連)	ステープル幅: 9 長さ: 20~38 / AT938 ステープル幅: 16 長さ: 13~38 / AT1638 ステープル幅: 22 長さ: 13~38 / AT2238	6.5以上	2.4	六角棒スパナ3・4(各1本)・セフティゴグル・油さし
AT422CA	0.44~0.69[4.5~7]	100	ステープル幅: 4 / 長さ 10~22	6.5以上	0.8	六角棒スパナ3・4(各1本)・セフティゴグル・フック・油さし
AT1150B	0.44~0.69[4.5~7]	60	フローリングステープル幅: 11.3 / 長さ 32~50	6.5以上	1.9	六角棒スパナ3・4・5(各1本)・セフティゴグル・油さし
AJ150	0.49~0.83[5.0~8.5]	80 (40本×2連)	幅: 25 / 長さ波釘9(3/8)・12(1/2)	6.5以上	2.6	六角棒スパナ3・4(各1本)・セフティゴグル・フック・油さし

LEDライト付 LED 打込み深さ調整 単発/連続打ち切替 空打ち防止 誤発射防止 トリガロック付 エアリサイクル機構付 後方排気 インレットフィルター付 フロア打ち対応 ケース付

バッテリー、充電器に関しては P 22、23、24 を参照してください。

リチウム
六あけ
石工六あけ
曲切断
集じん
充電式
クリーナー
研磨
レーザ
吊り下げ
エア
カンナ
木工機
溝切り
ホソ穴
発電・溶接
プラスチック等
ソーエン
園芸
高圧洗浄
ポンプ
他充電製品
アクセサリー

リチウム
穴あけ
締付け
石工穴あけ
曲げ断
集じん
充電式
クリーナー
研磨
レーザー
吊り下げ
エア

別販売品 仕上釘・ピンネイル一覧

●ピンネイル

種類	材質	長さ(mm)	色	型式	小箱			大箱 (小箱入数)	適用モデル	材質	長さ(mm)	色	型式	小箱			大箱 (小箱入数)	適用モデル					
					部品番号	価格	入数							部品番号	価格	入数							
鉄	鉄	0.6mm	12	無地	S6-12	F-01356	5,500円	20,000本	24箱	(PR18)	鉄	35	茶	P35チャ	F-00068	1,500円	3,000本	10箱×2箱	PT001G PT362D/353D PT354D-AF351 (AF350 PT350D/351D)				
			15	無地	S6-15	F-01369	5,500円	20,000本	24箱	AF502HP PT001G PT362D PT353D PT353D PT354D (AF500HP AF501HP)			薄茶	P35ウスチャ	F-01877	1,500円				薄茶	P45	F-02088	1,600円
			18	無地	S6-18	F-01372	5,700円	20,000本	24箱	3,000本			10箱×2箱	AF351 (AF350 PT350D PT351D)	白	P18シロ				F-01758	1,200円	白	P45シロ
				茶	P18チャ	F-01761	1,200円	茶	P45チャ						F-02107	1,700円							
				薄茶	P18ウスチャ	F-01787	1,200円	薄茶	P45ウスチャ						F-02110	1,700円							
				ベージュ	P18ベージュ	F-01774	1,200円	ベージュ	P45ベージュ						F-02123	1,700円							
				無地	S6-22	F-01385	6,200円	20,000本	16箱						(P25)	無地	P50	F-02136	1,900円				
			25	無地	S6-25	F-01398	7,000円	20,000本	16箱	3,000本			10箱×2箱	(AF352)	白	P50シロ	F-02149	2,000円	3,000本	10箱×2箱	AF502HP (AF500HP AF501HP)		
				茶	P25チャ	F-00039	1,300円	茶	P50チャ						F-02152	2,000円							
				薄茶	P25ウスチャ	F-01806	1,300円	薄茶	P50ウスチャ						F-02165	2,000円							
				ベージュ	P25ベージュ	F-00042	1,300円	ベージュ	P50ベージュ						F-02178	2,000円							
				無地	P25	F-00026	1,300円	無地	P50						F-02136	1,900円							
			30	無地	P30	F-01819	1,400円	3,000本	10箱×2箱	PT001G PT352D PT353D PT354D AF502HP (AF351/350) AF500HP AF501HP (PT350D/351D)			10箱×2箱	(AF352)	白	P30シロ	F-01822	1,400円	3,000本	10箱×2箱	P25 (AF352)		
				茶	P30チャ	F-01835	1,400円								茶	P25Sチャ	F-00097	2,500円					
				薄茶	P30ウスチャ	F-01851	1,400円								薄茶	P25Sウスチャ	F-00103	2,500円					
				ベージュ	P30ベージュ	F-01848	1,400円								ベージュ	P25Sベージュ	F-00103	2,500円					
				無地	P30	F-01819	1,400円								無地	P30S	F-01893	2,700円					
			35	無地	P35	F-00055	1,500円	3,000本	10箱×2箱	(AF352)			10箱×2箱	(AF352)	茶	P35Sチャ	F-00129	3,000円	3,000本	10箱×2箱	PT001G PT362D/353D PT354D-AF351 (AF350 PT350D/351D)		
				白	P35シロ	F-01864	1,500円								茶	P35Sチャ	F-00132	3,000円					
				無地	P35	F-00055	1,500円								薄茶	P35Sウスチャ	F-00132	3,000円					
薄茶	P35ウスチャ	F-00055		1,500円	ベージュ	P35Sベージュ	F-00132				3,000円												
ベージュ	P35ベージュ	F-00055		1,500円	無地	P35S	F-00116				3,000円												

木工機
溝切り
発電・溶接
ソー
園芸
高圧洗浄
他充電製品
アクセサリ

●仕上釘

種類	材質	長さ(mm)	色	型式	小箱			大箱 (小箱入数)	適用モデル	材質	長さ(mm)	色	型式	小箱			大箱 (小箱入数)	適用モデル	
					部品番号	価格	入数							部品番号	価格	入数			
鉄	鉄	1.9mm 1.3mm 1.05mm	10	茶	F10チャ	F-00145	950円	3,000本	10箱×2箱	(AF251)	鉄	40	白	F40シロ	F-00457	1,400円	2,000本	5箱×4箱	AF502N
				ベージュ	F10ベージュ	F-00161	950円						茶	F45チャ	F-00460	1,500円			
				白	F10シロ	F-00174	950円						ライトオーク	F45ライトオーク	F-01925	1,500円			
			15	茶	F15チャ	F-00187	1,000円	ライトメープル	F45ライトメープル				F-00473	1,500円					
				薄茶	F15ウスチャ	F-00190	1,000円	薄茶	F45ウスチャ				F-00486	1,500円					
				ベージュ	F15ベージュ	F-00206	1,000円	ベージュ	F45ベージュ				F-00499	1,500円					
			20	白	F15シロ	F-00219	1,000円	黒	F45クロ				F-02255	1,500円					
				茶	F20チャ	F-00222	1,200円	茶	F50チャ				F-00518	1,600円					
				薄茶	F20ウスチャ	F-00235	1,200円	ライトオーク	F50ライトオーク				F-01996	1,600円					
				ベージュ	F20ベージュ	F-00248	1,200円	ライトメープル	F50ライトメープル				F-00521	1,600円					
				白	F20シロ	F-00251	1,200円	薄茶	F50ウスチャ				F-00534	1,600円					
			25	茶	F25チャ	F-00264	1,300円	ベージュ	F50ベージュ				F-00547	1,600円					
				ライトオーク	F25ライトオーク	F-01909	1,300円	白	F50シロ				F-00550	1,600円					
				ライトメープル	F25ライトメープル	F-00277	1,300円	茶	F55チャ				F-02059	1,700円					
				薄茶	F25ウスチャ	F-00280	1,300円	薄茶	F55ウスチャ				F-02062	1,700円					
				ベージュ	F25ベージュ	F-00293	1,300円	ベージュ	F55ベージュ				F-02075	1,700円					
			30	白	F25シロ	F-00309	1,300円	白	F55シロ				F-02046	1,700円					
				黒	F25クロ	F-02239	1,300円	15	無地				F15S	F-00563	4,200円				
				茶	F30チャ	F-00312	1,400円	20	無地				F20S	F-00576	4,500円				
				ライトオーク	F30ライトオーク	F-01970	1,400円	25	薄茶				F25S	F-00589	5,000円				
				ライトメープル	F30ライトメープル	F-00325	1,400円	薄茶	F25Sウスチャ				F-01938	5,400円					
			35	薄茶	F30ウスチャ	F-00338	1,400円	ベージュ	F25Sベージュ				F-00592	5,400円					
				ベージュ	F30ベージュ	F-00341	1,400円	白	F25Sシロ				F-00608	5,400円					
				白	F30シロ	F-00354	1,400円	30	無地				F30S	F-00611	6,200円				
				茶	F35チャ	F-00367	1,100円	無地	F35S				F-00624	4,500円					
				ライトオーク	F35ライトオーク	F-01912	1,100円	薄茶	F35Sウスチャ				F-01941	4,700円					
			40	ライトメープル	F35ライトメープル	F-00370	1,100円	ベージュ	F35Sベージュ				F-00637	4,700円					
				薄茶	F35ウスチャ	F-00383	1,100円	白	F35Sシロ				F-00640	4,700円					
				ベージュ	F35ベージュ	F-00396	1,100円	40	無地				F40S	F-00653	5,400円				
				白	F35シロ	F-00402	1,100円	薄茶	F45S				F-00666	5,900円					
				黒	F35クロ	F-02242	1,100円	ベージュ	F45Sベージュ				F-01954	6,200円					
			45	茶	F40チャ	F-00415	1,400円	白	F45Sシロ				F-00679	6,200円					
				ライトオーク	F40ライトオーク	F-01983	1,400円	50	無地				F50S	F-00695	6,400円				
				ライトメープル	F40ライトメープル	F-00428	1,400円												
				薄茶	F40ウスチャ	F-00431	1,400円												
				ベージュ	F40ベージュ	F-00444	1,400円												

※ () 内のモデルは生産中止モデルです。

別販売品 超仕上釘・ピンタッカ・ブラッド釘打・フローリングタッカ・波釘打

●超仕上釘																			
種類	材質	長さ(mm)	色	型式	小箱			大箱 (小箱入数)	適用モデル	材質	長さ(mm)	色	型式	小箱			大箱 (小箱入数)	適用モデル	
					部品番号	価格	入数							部品番号	価格	入数			
鉄	鉄	15	茶	SF15チャ	F-00701	1,000円	3,000本	10箱×2箱	AF551H AF552H AF502N (AF550H) AF551	鉄	40	茶	SF40チャ	F-00907	1,400円	2,000本	5箱×4箱	AF551H AF552H AF502N (AF550H) AF551	
			薄茶	SF15ウスチャ	F-00714	1,000円						薄茶	SF40ウスチャ	F-00910	1,400円				
			ベージュ	SF15ベージュ	F-00727	1,000円						ベージュ	SF40ベージュ	F-00923	1,400円				
			白	SF15シロ	F-00730	1,000円						白	SF40シロ	F-00936	1,400円				
		20	茶	SF20チャ	F-00743	1,200円					50	茶	SF45チャ	F-00949	1,500円				
			薄茶	SF20ウスチャ	F-00756	1,200円						薄茶	SF45ウスチャ	F-00952	1,500円				
			ベージュ	SF20ベージュ	F-00769	1,200円						ベージュ	SF45ベージュ	F-00965	1,500円				
			白	SF20シロ	F-00772	1,200円						白	SF45シロ	F-00978	1,500円				
		25	茶	SF25チャ	F-00785	1,300円					3,000本	50	茶	SF50チャ	F-00981				1,600円
			薄茶	SF25ウスチャ	F-00798	1,300円							薄茶	SF50ウスチャ	F-00994				1,600円
			ベージュ	SF25ベージュ	F-00804	1,300円							ベージュ	SF50ベージュ	F-01002				1,600円
			白	SF25シロ	F-00817	1,300円							白	SF50シロ	F-01015				1,600円
30	茶	SF30チャ	F-00820	1,400円	5箱×4箱	ステンレス	無地	15	SF15S	F-01028	4,200円	3,000本	10箱×2箱						
	薄茶	SF30ウスチャ	F-00833	1,400円				20	SF20S	F-01031	4,500円								
	ベージュ	SF30ベージュ	F-00846	1,400円				25	SF25S	F-01044	5,000円								
	白	SF30シロ	F-00859	1,400円				30	SF30S	F-01057	6,200円								
35	茶	SF35チャ	F-00862	1,100円	2,000本	ステンレス	無地	35	SF35S	F-01060	4,500円	5箱×4箱							
	薄茶	SF35ウスチャ	F-00875	1,100円				40	SF40S	F-01073	5,400円								
	ベージュ	SF35ベージュ	F-00888	1,100円				45	SF45S	F-01086	5,900円								
	白	SF35シロ	F-00891	1,100円				50	SF50S	F-01176	6,400円								

●ブラッドネイル													
長さ(mm)	鉄				梱包本数	適用モデル	鉄				梱包本数	適用モデル	
	型式	部品番号	価格	価格			型式	部品番号	価格	価格			
32	ブラッドネイル32	F-01697	3,500円	3,655本 (43本×85連)	AF530H AF634S (AF634) (AF631)	50	ブラッドネイル50	F-01729	7,900円	3,655本 (43本×85連)	AF530H		
38	ブラッドネイル38	F-01703	4,700円			57	ブラッドネイル57	F-01732	9,700円		AF634S (AF634) (AF631)		
45	ブラッドネイル45	F-01716	6,500円			64	ブラッドネイル64	F-01745	11,900円				

●フローリング用ステーブル													
長さ(mm)	小箱3,000本入				大箱12,000本入 (小箱3,000本×4箱)				適用モデル				
	型式	部品番号	価格	価格	型式	部品番号	価格	価格					
32	1132TF小	F-80400	4,400円	AT1150HA AT1150B (AT1150)									
	1145TF小	F-80426	5,400円										
	1150TF小	F-80439	6,000円										
38	1132フロア	F-81727	4,400円	1132フロアM	F-81682	16,000円							
	1138フロア	F-81730	4,900円	1138フロアM	F-81695	18,000円							
	1145フロア	F-81743	5,400円	1145フロアM	F-81701	20,000円							
	1150フロア	F-81756	6,000円	1150フロアM	F-81714	22,400円							

●MA線フローリングステーブル													
長さ(mm)	小箱3,024本入 (大箱には小箱4箱入/12,096本)				適用モデル								
	型式	部品番号	価格	価格									
25	425MAF	F-81820	3,500円	AT451H (AT450HA) AT450H									
25	425MAF	F-81547	3,500円										
32	432MAF	F-81833	3,500円										
32	432MAF	F-81550	3,500円										
38	438MAF	F-81846	3,700円										
38	438MAF	F-81563	3,700円										
45	445MAF	F-81859	4,400円										
45	445MAF	F-81576	4,400円										
50	450MAF	F-81862	4,900円										
50	450MAF	F-81589	4,900円										

●波釘													
材質	色	長さ(mm)	型式	小箱			大箱 (小箱入数)	適用モデル					
				部品番号	価格	入数							
鉄	無地	9(3/8")	CF3/8	F-81608	8,200円	1,984本	8箱	AJ150					
		12(1/2")	CF1/2	F-81611	8,500円	1,736本							

●ノーズアダプタ(平打用)		
部品番号	価格	適用モデル
422231-5	400円	AF502HP

●ノーズアダプタ(平打用)		
部品番号	価格	適用モデル
422240-4	300円	PT352D/353D

●平打用アタッチメント		
部品番号	価格	適用モデル
KN0001190	1,900円	AT1150B(AT1150)

●平打用ノーズピース		
部品番号	価格	適用モデル
A0711-2051	500円	AF634/S







●ノーズキャップ		
部品番号	価格	適用モデル
A0204-1121	240円	AF634/S

※在庫僅少品 ※ () 内のモデルは生産中止モデルです。

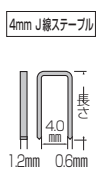
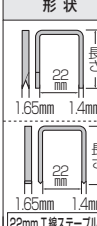
リチウム
六あけ
締付け
石工六あけ
ハツリ
曲切
断
集じん
充電式
クリーナー
研磨
集じん
レーザー
吊り下げ
エ
ア
カンナ
木工機
溝切り
ホソ穴
発電・溶接
プラスチック等
ソー
チ
ェ
ン
園
芸
高圧洗
浄
ポンプ
他充電製
品
アク
セ
サ
リ

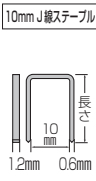
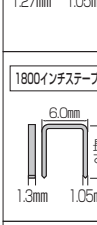
別販売品 各種タツカ

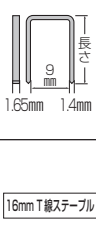
●ステープル

形状	材質	色	長さ(mm)	型式	小箱			大箱 (小箱入数)	適用モデル	形状	材質	色	長さ(mm)	型式	小箱			大箱 (小箱入数)	適用モデル					
					部品番号	価格	入数								部品番号	価格	入数							
	鉄	無地	10	410J	F-80011	950円	5,000本	40	AT422CA ST420D (AT422C)		鉄	無地	13	2213TD	F-80754	10,200円	8,800本	4	AT2238					
			13	413J	F-80024	1,000円		30					4											
			16	416J	F-80037	1,100円		20					4											
			19	419J	F-80040	1,300円		20					4											
			22	422J	F-80053	1,400円		20					4											
			25	425J	F-80066	1,500円		15					4											
			16	416J白	F-80079	1,300円		20					2,000本	AT425HB AT425HE AT425A AT425BZ ST421D (AT425) AT425HA (AT425Z)		鉄	無地	13		713M	F-80185	950円	30	
			19	419J白	F-80082	1,400円		20										20						
			22	422J白	F-80095	1,500円		20										20						
			25	425J白	F-80101	1,900円		15										20						
19	419J白	F-80103	1,200円	20	20																			
22	422J白	F-80116	1,300円	20	20																			
25	425J白	F-80129	1,300円	20	20																			
19	419J白	F-80156	7,500円	20	5,056本	AT1013A AT1013B ST120D		鉄	無地	16	416MA	F-81039						2,200円	10					
22	422J白	F-80169	8,500円	20						10														
25	425J白	F-80172	9,500円	15						10														
19	419J白	F-80185	2,200円	6						AT451H AT450HA (AT450H)														
22	422MA	F-81055	2,900円	6																				
25	425MA	F-81068	3,000円	6																				
28	428MA	F-81071	3,400円	6																				
32	432MA	F-81084	3,400円	6																				
38	438MA	F-81097	3,700円	6																				
16	1820C	F-80976	23,500円	48,000本 (2,400本 ×20箱入)							KN1848A													
22	1828C	F-80989	28,500円																					
25	1832C	F-80992	31,900円																					
29	1836C	F-81000	35,200円																					
32	1840C	F-81013	28,700円																					
16	7620C	F-80828	14,400円		24,000本 (12,000本 ×2箱入)	-																		
19	7624C	F-80831	15,700円																					
22	7628C	F-80844	18,400円																					
25	7632C	F-80857	20,000円																					
32	7640C	F-80873	11,500円				12,000本	MS7664E																
38	7648C	F-80886	13,400円																					
41	7652C	F-80899	14,200円																					
45	7656C	F-80905	15,000円																					
51	7664C	F-80918*	16,500円																					
35	7644CR	F-80934	19,000円	12,000本					-															
41	7652CR	F-80947	21,200円																					
51	7664CR	F-81367	23,900円																					
57	1572CXR	F-80950	35,000円		8,004本	-																		
64	1580CXR	F-80963	40,200円																					
17	1721C	F-80529	17,200円				20,000本 (5,000本 ×4箱入)	(SW1748)																
19	1724C	F-80532	20,200円																					
25	1732C	F-80545	22,900円																					
32	1740C	F-80558	26,200円																					
13	1716DC	F-80561	16,900円							20,000本 (10,000本 ×2箱入)														
19	1724DC	F-80574	19,900円																					
25	1732DC	F-80587	22,900円																					
32	1740DC	F-80590	26,200円																					
	鉄	無地	6	1006J	F-80233	650円			5,000本		40	AT1013A AT1013B ST120D		鉄	無地	8	1008J	F-80246	700円	30	-			
			10	1010J	F-80259	700円					30													
			13	1013J	F-80262	850円	20																	
			16	1016J	F-80275	1,200円	20																	
			19	1019J	F-80288	1,400円	20																	
			22	1022J	F-80291	1,500円	20																	
			25	1025J	F-80307	1,700円	15																	
			19	1019J白	F-80455	2,000円	20																	
			22	1022J白	F-80468	2,000円	20																	
			25	1025J白	F-80471	2,200円	15																	
	鉄	無地	10	1010JS	F-80516	4,200円	5,000本	30	-		鉄	無地	13	1013JS	F-80310	5,200円	20	-						
			16	1016JS	F-80323	7,200円		20																
			19	1019JS	F-80336	8,200円		20																
			22	1022JS	F-80349	9,000円		20																
			25	1025JS	F-80352	10,000円		15																
			10	1010J	F-80622*	6,700円		10,500本					4	AT938		鉄	無地		25	925TSC	F-80648*	5,500円	7,200本	4
			32	932TSC	F-80664*	6,900円		7,200本					4											
			20	920T	F-81624	6,700円		10,500本					4											
			23	923T	F-81637	5,400円		7,200本					4											
			25	925T	F-81640	5,500円		4																
28	928T	F-81653	5,500円	6,000本	4																			
32	932T	F-81666	6,900円	7,200本	4																			
38	938T	F-81679	6,700円	6,000本	4																			
	鉄	無地	13	1613T	F-80680	7,400円	11,000本	4	AT1638		鉄	無地	17					1721C	F-80529	17,200円	20,000本 (5,000本 ×4箱入)	(SW1748)		
			16	1616T	F-80693	7,000円		9,600本					4											
			19	1619T	F-80709	6,500円		8,000本					4											
			22	1622T	F-80712	6,400円		7,200本					4											
			25	1625T	F-80725	8,000円		6,400本					4											
			32	1632T	F-80738	6,200円		4,800本					4											
			38	1638T	F-80741	6,500円		4,400本					4											

※在庫僅少品 ※ () 内のモデルは生産中止モデルです。

高圧エアビス打ち機



パワフルな打込みで
スパッと決める。

作業適合目安 (★の数が多くほど作業に適しています)

下地材	ボード枚数	適合	下地材	ボード枚数	適合
木質 下地	1枚	★★★★★	鋼製 下地	1枚	★★★
	2枚	★★★★★		2枚 (AR411HRのみ)	★★★★★

※適合については目安です。下地材の種類によって異なります。

■縦型マガジン採用で全幅 74mm のスマートボディを実現。狭い場所でも思い通りの取回し

内装
木質下地
鋼製下地
鋼板0.8mm以下

エア
ダスタ

01 洗練されたスマートボディ

縦型マガジン採用

際打ち・隅打ちをはじめ、水回り等の狭い場所でも思い通りに取り回せる。



02 ボード用ビスを…

- ① ボードへ素早く打込む
- ② 下地へ確実に締込む

・軽い押しつけ力で作業可能
・連続打ち込みでもボード面で仕上がる

また①②のバランスが良い為…
低反動で疲れにくく快適



03 現場掃除に便利
エアダスタ付

本体内部を通らず、クリーンなエアを直接噴射できます。



モード切替・チェンジレバー

様々な作業状況でも、反動を抑えた最適なビス打ちが行えます。



下地材	レバー位置			
	②	②	①	①
鋼製下地 鋼板厚:0.8mm	②	②	-	①
鋼製下地 鋼板厚:0.6mm	②	②	-	①
鋼製下地 鋼板厚:0.4mm	①	①	-	①
木質下地	①	①	①	①
ビス長さ	25mm	28mm	32mm	41mm

(41mmはAR411HRのみ)

連結ビス(コイルタイプ) 装てん本数:100本 (AR320HR) 25~32mm	連結ビス(コイルタイプ) 装てん本数:100本 (AR411HR) 25~41mm
--	--

- 単発・連発打ち自動切替
- 打込み深さ調整アジャスタ
- 後方排気
- フック付 (左右取付け&角度調整可能)



▼詳細P176
AR411HR赤/HRM青 41mm連結ビス(コイル) 97,700円

▼詳細P176
AR320HR赤 32mm連結ビス(コイル) 93,500円



モデルNo.	使用空気圧力 (MPa) [kgf/cm ²]	能力	使用ホース内径 (mm)	質量 (kg)	標準付属品
AR411HR	1.76~2.26 [18~23]	ビス装てん数100本 連結ビス(コイルタイプ) 25~41mm ※JIS規格適合ビス使用可能	マキタ高圧エアホース 5.0以上(長さ30m以内)	1.9	油さし・セフティゴーグル・交換用ビット 六角棒スパナ4
AR320HR	1.76~2.26 [18~23]	ビス装てん数100本 連結ビス(コイルタイプ) 25~32mm ※JIS規格適合ビス使用可能	マキタ高圧エアホース 5.0以上(長さ30m以内)	1.8	油さし・セフティゴーグル・六角棒スパナ4



リチウム
穴あけ
締付け
石工穴あけ
曲切断
集じん
充電式
クリーナー
研磨削
レーザ
吊り下げ
エア
木工機
溝切り
ホソ穴
発電・溶接
ソール
園芸
高圧洗浄
他充電製品
アクセサリ

別販売品 エアビス打ち機

●カラー連結ビス (コイルタイプ)

業界最多クラス、9種類の「カラー連結ビス」登場!

ノンクロムデュラルコート*
防錆性能が高く、環境にやさしい
二条ねじ
大小の山で、木材へのクイツキが良好



長さによって色分け、施行後に使用ビスの確認が容易。

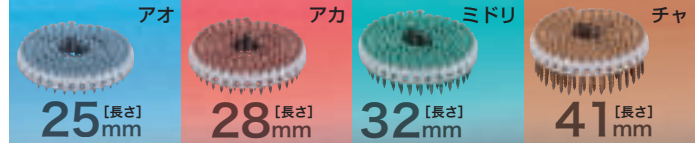

材質/表面処理	用途	形状	長さ (mm)	胴径 (mm)	頭径 (mm)	形式	部品番号	価格	枠組壁工法				木造軸組工法				
									耐力壁				耐力壁				準耐力壁
									GB-R:標準		GB-F:強化		GB-R:標準		GB-F:強化		GB-R:標準
									t12.5	t15.0	t12.5	t15.0	t12.5	t15.0	t12.5	t15.0	t12.5
鉄/ノンクロム	木質下地		25	3.9	8.2	RS3925DC (アオ)	F-70814	11,000円	×	×	×	×	×	×	×	×	×
			28			RS3928DC (アカ)	F-70827	11,500円	○	○	○	○	○	○	○	○	○
			32			RS3932DC (ミドリ)	F-70830	12,400円	○	○	○	○	○	○	○	○	○
			41			RS3941DC (チャ)	F-70843	15,500円	○	○	○	○	○	○	○	○	○
梱包単位 (1箱)	1箱4,000本入 (1巻100本×20巻×2箱)							認定番号	TBFC-0121	TBFC-0073	TBFC-0072	TBFC-0074	FRM-0274	FRM-0275	FRM-0276	FRM-0277	第1115号
適用モデル	AR320HR (長さ41mmは除く)・AR411HR (AR410HR・AR411R)							壁倍率	1.2	1.4	1.4	1.7	1.1	1.3	1.2	1.1	品確法に準ずる

*ノンクロム=環境に配慮し、表面処理には六価クロム、鉛、カドミウムなどの有害物質は一切使用していません。

(t: 石膏ボードの厚さ mm)

●連結ビス ○印は以下の認定取得品です。(GB-R:普通石膏ボード・GB-F:強化石膏ボード/厚さは全て12.5mm)

枠組壁工法耐力壁(GB-R) 認定番号: TBFC-0034 木造軸組壁工法耐力壁(GB-R) 認定番号: FRM-0176
 枠組壁工法耐力壁(GB-F) 認定番号: TBFC-0058 品確法第58条軸組工法準耐力壁(GB-R) 認定番号: 第707号
 *ノンクロム=環境に配慮し、表面処理には六価クロム、鉛、カドミウムなどの有害物質は一切使用していません。

材質/表面処理	連結	用途	形状	長さ (mm)	胴径 (mm)	頭径 (mm)	型式	部品番号	価格	梱包単位 (1箱)	適用モデル
鉄/ノンクロム	コイルタイプ	木質下地		25	3.8	8.2	RS3825DG	F-70126	11,000円	1箱4,000本入 (1巻100本×20巻×2箱)	AR320HR
				28			RS3828DG	○F-70139	11,500円		
				32			RS3832DG	○F-70142	12,400円		
				41			RS3841DG	○F-70155	15,500円		
		鋼製下地		25	3.5	8.2	RS3525VC	NEW F-70959	13,400円		AR411HR (AR410HR・AR411R)
				28	3.5	8.2	RS3528VC	NEW F-70962	14,400円		
				41	3.5	8.2	RS3541DG	F-70113*	16,700円		
				25	3.8	8.2	TS3825DG	F-70010	16,200円		
	28	TS3828DG	○F-70023	17,900円							
	32	TS3832DG	○F-70036	19,000円							
	41	TS3841DG	○F-70049	22,500円							
	平テープタイプ	木質下地		25	3.5	8.2	TS3525DG	F-70052	13,900円	AR410	
				28			TS3528DG	F-70065	15,500円		
				32			TS3532DG	F-70078	16,000円		
鋼製下地			25	TS3541DG	F-70081	19,700円					
			28								
			41								

●⊕ビット2-100L・2-90L

サイズ(mm)	2-100L	2-90L
部品番号	A-55837	A-56904
価格	1,700円	1,900円
適用モデル	AR411HR	AR320HR

●⊕ビット2-201L

サイズ(mm)	2-201L
部品番号	A-49339
価格	3,000円
適用モデル	(AR410HR)

●⊕ビット2-105L (3本入)

サイズ(mm)	2-105L
部品番号	A-46800
価格	6,500円
適用モデル	(AR411R)

●⊕ビット2-127L

サイズ(mm)	2-127L
部品番号	A-46816
価格	2,900円
適用モデル	(AR410)

ビスと部材適合表

下地材	長さ (mm)	石膏ボードの厚さ (mm)					
		t9.5	t12.5	t15	t9.5+t9.5 (二重張り)	t9.5+t12.5 (二重張り)	t12.5+t12.5 (二重張り)
木下地	25	○	×	×	×	×	×
	28	○	○	×	×	×	×
	32	×	○	○	○	×	×
	41	×	×	×	○	○	○
鋼板下地 (厚さ0.8mm以下)	25	○	○	×	×	×	×
	28	○	○	○	×	×	×
	41	×	×	×	○	○	○

連結ビス認定一覧

長さ (mm)	部品番号	型式	枠組壁工法			木造軸組工法			長さ (mm)	部品番号	型式	枠組壁工法			木造軸組工法		
			耐力壁			耐力壁						耐力壁			準耐力壁		
			GB-R	GB-F	GB-R	GB-R	GB-F	GB-R				GB-R	GB-F	GB-R			
25	F-70126	RS3825DG	×	×	×	×	×	25	F-70010	TS3825DG	×	×	×	×	×		
28	F-70139	RS3828DG	○	○	○	○	○	28	F-70023	TS3828DG	○	○	○	○	○		
32	F-70142	RS3832DG	○	○	○	○	○	32	F-70036	TS3832DG	○	○	○	○	○		
41	F-70155	RS3841DG	○	○	○	○	○	41	F-70049	TS3841DG	○	○	○	○	○		
その他鋼製下地用 RS35□□DG			×	×	×	×	×	その他鋼製下地用 TS35□□DG			×	×	×	×	×		
認定番号			TBFC-0034	TBFC-0058	FRM-0176	第707号	認定番号			TBFC-0034	TBFC-0058	FRM-0176	第707号				
壁倍率			1.1	1.4	0.9	品確法に準ずる	壁倍率			1.1	1.4	0.9	品確法に準ずる				
施工要領	打込み間隔		外周100mm以下 中通り200mm以下			外周150mm以下			施工要領	打込み間隔		外周100mm以下 中通り200mm以下			外周150mm以下		
	縁端距離		たて枠10mm以上 上下枠:取付幅の1/2程度			12mm以上				縁端距離		たて枠10mm以上 上下枠:取付幅の1/2程度			12mm以上		
	めり込み深さ		1mm以下			1mm以下				めり込み深さ		1mm以下			1mm以下		

*部材の壁さや石膏ボードの種類によっては、十分な打ち込みができない場合があります。

*GB-R:普通石膏ボード、GB-F:強化石膏ボード(板厚は全て12.5mm)

※在庫僅少品

※()内のモデルは生産中止モデルです。

09 エア工具

別販売品は P178 を参照

ボード用高圧エアスクレイドライバ | 高圧エアインパクトドライバ

4mm
ドライウォール

■木下地ボード張りに今までにない作業性。
■最適回転数で均一なつら合わせ。



AB600H
83,800円

※先端工具はP36を参照してください。

150mm
木ネジ

■「高圧・ハイパワー」+ソフト打撃でさらなる高速締付け & 少ないエア消費量。



AD605H
72,500円

※先端工具はP36を参照してください。

エアインパクトドライバ

125mm
木ネジ

■油中式ハンマで高耐久、高速締付けを実現。
■ソフト打撃で締付けミスを低減。



AD604
67,000円

※先端工具はP36を参照してください。

ばら釘打

90mm 鉄丸釘 AG090
125mm 鉄丸釘 AG125
40・65・90mm / 90mm 金物接合用釘 AG090/AG125

■2×4・在来工法の金具止め、躯体工事に。



AG090 57,800円
AG125 60,900円

マグネット付ガイド釘をガイド部に挿入して打ち込みます。

エア釘抜き

■型枠作業での釘抜きがスピーディ。
図のように釘を抜きます。



AKN10 71,400円

コンクリート用高圧エアピン打ち機

01 パワフル&低反動
高硬度コンクリートにも(19mmまで)しっかり打込み!
「直角連結タイプ」コンクリートピン

02 スリム
コンタクトアーム
19mm幅ランナにも対応。

03 縦置きマガジン
壁際のランナ留めも快適。

■パワフル&低反動 幅の狭い材料や壁際作業に対応。

19~25mm コンクリートピン ▲詳細P178



AN250HC 138,600円

コンクリート用ガスピン打ち機

ガス式だから
抜群の取り回し
多彩な用途にパワフル打込み



01 高輝度LEDライト
暗い現場でも使いやすい。

02 工具レス打込み深さ調整
(調整幅4.5mm)

03 スリムな先端形状
19mm幅の狭いランナーにも打込める。

19~40mm ◀詳細P178
コンクリートピン

■ハイパワー、軽量 3.7kg コンパクト
■着脱マガジンでピン詰まり簡単除去。
■バッテリー切れお知らせランプ。



GN420C
144,900円
バッテリー BL0715
充電器 DC075B・ケース付

LEDライト

銃刀法対象外商品

モデルNo.	使用空気圧力 (MPa) [kgf/cm ²]	能力					使用ホース内径 (mm)	質量 (kg)	標準付属品	
AB600H	1.0~2.3 [10~23]	回転数 0~約6,700min ⁻¹ [回転/分] / 締付け能力 ドライウォール4mm 高圧用型					5.0以上	1.2	⊕ビット2-45・タービン油VG32	
AD605H	1.0~2.3 [10~23]	回転数 0~約10,000min ⁻¹ [回転/分] / 締付け能力 木ネジ150mm ビット挿入寸法 6.35mm / エアプラグ 高圧用型					6.0以上	1.1	⊕ビット2-65・六角棒スパナ4タービン油VG32	
AD604	0.5~0.8 [5.1~8.2]	回転数 0~約9,000min ⁻¹ [回転/分] / 締付け能力 木ネジ125mm ビット挿入寸法 6.35mm / エアプラグ 20PM型					8.5以上	1.1	⊕ビット2-65・六角棒スパナ4タービン油VG32	
AG090	0.44~0.83 [4.5~8.5]	使用釘 (mm) [市販品]					最大頭径 (mm)	1.3	油さし・セフティゴーグル・六角棒スパナ3	
		鉄丸釘 50~90	太め鉄丸釘 50~90	細め鉄丸釘 50~90	金物接合用釘 40.65.90	金物接合用スクレイド釘 45~50				
AG125	0.44~0.83 [4.5~8.5]	75~125	75~90	75~90	90	45~50	10.3	6.5以上	1.3	油さし・セフティゴーグル・六角棒スパナ3
AKN10	0.44~0.69 [4.5~7]	エアプラグ 20PM型					6.5以上	0.8	油さし・セフティゴーグル・六角棒スパナ4	
AN250HC	1.18~2.26 [12~23]	コンクリートピン 19mm・22mm・25mm (装てん数100本)					マキタ高圧エアホース 4.0以上	2.1	ノーズアダプタ (透明/一般用/黒/幅の狭い材料用 各2個) 油さし・セフティゴーグル	
モデルNo.	ピン装てん数 (本)	使用ピン (mm)		使用燃料ガス	点火用バッテリー		質量 (kg)	標準付属品		
GN420C	20 (2連×10)	コンクリートピン 19~40	φ2.6~3.1	専用ガス缶 ※1 (打込み本数:約1,100本/缶)	バッテリーBL0715 [1.5Ah・直流7.2V] (打込み本数:約6,000本/1充電) ※1		3.7 (ガス缶(バッテリー含む))	セフティゴーグル・ポンチセット品		

※ JISB7762 規格に基づき測定

※ 1 数値は参考値です。バッテリーの充電状態や作業条件により異なります。

LEDライト付 | 細径 | 打込み深さ調整 | 単発/連続打ち切替 | 無段変速 | 正逆転両用 | 誤発射防止トリガロック付 | 空打ち防止 | インレットフィルター | ホースからの異物吸入等を防ぐインレットフィルター付 | ホースの取りはずし時の音を和らげるサイレントシート付 | ケース付

リチウム
縮付け
ハツリ
曲切
集じん
充電式
クローリーナ
研削
磨削
レーザ
吊り下げ
エア
カンナ
木工機
溝切り
ホソ穴
発電・溶接
プラグスマ等
ソー
チエン
園芸
高圧洗浄
他充電製品
アクセサリ

リチウム
穴あけ
締付け
石工穴あけ
ハツリ
切断
集じん
充電式
クリーナー
研磨
レーザー
カクハン
吊り下げ

エア

カンナ
木工機
溝切り
ホゾ穴
発電・溶接
プラズマ等
ソー

園芸

高圧洗浄
ポンプ

他充電製品
アクセサリ

エアハンマ 窓枠、土間、基礎などのコンクリートの小ハツリに

■軽快に小ハツリ。



122

■フラットチゼル (標準付属品)
Pタイル、タイル、塗装
などの剥離に。
部品番号 YT00000040
2,700円

■ポイントチゼル (標準付属品)
コンクリートの小ハツリに。
部品番号 YT00000041
3,200円

AH40 43,000円



208

■スケーリングチゼル 32 (標準付属品)
部品番号 A-46741 3,000円

AH50専用 (別販売品)
■スケーリングチゼル 40
部品番号 A-46757 3,700円
■スケーリングチゼル 60
部品番号 A-46763 3,900円
■フラットチゼル
部品番号 A-46785 3,000円
■ポイントチゼル
部品番号 A-46779 3,000円

AH50 39,900円

エアレンチ

■締付け作業を軽快にこなす



281



AW21A 51,600円 ※在庫僅少品

■使用空気圧力: 0.49~0.69MPa [5~7kgf/cm²]
■能力: エアプラグ 20PM型
■使用ホース内径: 6.5mm以上 ■質量: 0.8kg
■12角ソケット (17・19・21)、油さし付







モデルNo.	使用空気圧力 (MPa) [kgf/cm ²]	能力		使用ホース内径 (mm)	質量 (kg)	標準付属品
AH40	0.49~0.69 [5~7]	打撃数 3,600min ⁻¹ [回/分] チゼル口径 10.2mm / エアプラグ 20PM型	振動3軸合成値 (m/s ²) ※ 4.3	6.5以上	1.1	フラットチゼル・ポイントチゼル
AH50	0.2~0.69 [2~7]	打撃数 3,000min ⁻¹ [回/分] チゼル口径 10.2mm / エアプラグ 20PM型	9.0	6.5以上	1.6	スケーリングチゼル32

別販売品 ガス式鋏打機用・各種ネイル・コンクリートピン

●コンクリートピン (材質: 鉄)

用途	形状	長さ (mm)	胴径 (mm)	頭径 (mm)	型式	部品番号	価格	梱包単位 (1箱)	適用モデル
高強度 コンクリート		19	3.0	6.2	RCP3019HW	F-60569	24,700円	100本 × 10巻	AN250HC
		19			RCP2519HW	F-60572	15,400円		
		22	2.5		RCP2522HW	F-60585	16,500円		
		25			RCP2525HW	F-60598	17,600円		
コンクリート		22	3.2	7.8	CP3222	F-60112	3,900円	15本×10巻 (大箱=) 小箱×20	(CP-400)
		27			CP3272	※F-60125	4,900円		
		32			CP3732	※F-60138	5,500円		
		38			CP3738	※F-60141	6,400円		
		52			CP3752	※F-60154	9,000円		
		62			CP3762	※F-60167	10,500円		

●ワイドネイル

材質	用途	色および種類	形状	長さ (mm)	胴径 (mm)	頭径 (mm)	型式	部品番号	価格	梱包単位 (1箱)	適用モデル (KD-85 KDN90)				
鉄	一般木材	スクリューチゼル		50	3.05	7.3	LKS3150C	F-60273	8,400円	100本×30巻					
				57	3.05	7.3	LKS3157C	F-60196	9,000円						
				65	2.87	6.8	LKS2965C	F-60202	9,200円						
				65	3.05	7.3	LKS3165C	F-60215	9,700円						
				75	3.05	7.3	LKS3175C	F-60228	8,400円						
				90	3.25	7.3	LKS3390C	F-60231	10,000円						
			一般木材	スムーズ		75	3.05	7.3	LK3175			F-60170	6,700円	100本×20巻	
						90	3.25	7.3	LK3390			F-60183	8,200円		
						65	3.33	7.1	LK3365			※F-60244	9,900円		
						75	3.76	7.7	LK3875			F-60257	9,200円		
C/N釘	JIS適合品 黄 青 赤		65	3.33	7.1	LK3365	※F-60244	9,900円	100本×30巻						
			75	3.76	7.7	LK3875	F-60257	9,200円							
JIS相当品	赤		90	4.11	7.9	LK4190	F-60260	15,200円	100本×20巻						

●ピンガスセット品 GN420C 用 (専用ガス缶1本とピン1ケースのセット品)



専用ガス缶 + コンクリートピン

用途	型式	サイズ (mm)			部品番号	セット価格	ピン入数
		長さ	頭径	胴径			
高強度コンクリート用	ピンガスセット品 3119P	19	φ6.3	3.1	F-60604	20,400円	1,000本 (1巻10本×100巻)
	ピンガスセット品 2620	20		F-60617	16,700円		
	ピンガスセット品 2622	22		F-60620	18,900円		
	ピンガスセット品 2625	25		F-60633	19,700円		
	ピンガスセット品 2635	35		F-60646	22,200円		
	ピンガスセット品 2640	40		F-60659	25,900円		
一般コンクリート用	ピンガスセット品 2620	20	φ6.3	2.6	F-60617	16,700円	1,000本 (1巻10本×100巻)
	ピンガスセット品 2622	22		F-60620	18,900円		
	ピンガスセット品 2625	25		F-60633	19,700円		
	ピンガスセット品 2635	35		F-60646	22,200円		
	ピンガスセット品 2640	40		F-60659	25,900円		

●マガジン (ロングサイズ) GN420C 用



ピン装てん数	部品番号	価格
40本 (4連)	A-55790	15,000円

●ピン (鋏) セット品 (TF-1100JQ 用) (専用ガス缶1本とピン (鋏) 1ケースのセット品)



専用ガス缶 +

- コンクリートピン
 - 一般コンクリート用
 - 特殊なクッション材による連結のため、打込みの反動をやわらげ、又、薄板でも確実に締結。主に金具やランナー止め用。
 - コンクリートピン
 - 一般コンクリート / 仕上用
 - 打ち込むと飛散し易い連結材を使用しているため、鋏頭と相手材の「ツライチ」が必要な用途に最適。

サイズ (mm)	部品番号	セット価格	ピン入数
19	※A-36332	22,500円	1,000本 (1巻10本×100巻)
22	※A-36348	25,500円	
25	A-69951	26,500円	
	※A-36588	26,500円	
25	A-36594	26,500円	
32	A-36603	30,000円	
38	A-36619	35,000円	

●バッテリー BL0715

部品番号	価格
A-61254	5,200円

●充電器 DC07SB GN420C 用

部品番号	価格
JPADC07SB	6,200円

●バッテリー (ニカド 6V) (TF-1100JQ 用)

部品番号	価格
A-36653	14,700円

●充電器 (TF-1100JQ 用)

部品番号	価格
A-36669	10,000円

●ACアダプタ (TF-1100JQ 用)

部品番号	価格
A-36675	4,000円

●仮釘



材質	用途	形状	長さ (mm)	胴径 (mm)	頭径 (mm)	型式	小箱部品番号	小箱価格	小箱梱包単位 (1箱)
鉄	仮止め		20	0.8	2.4	KK-20	F-01314	4,200円	30本×50巻

●ボードネイル



材質	用途	種類	形状	長さ (mm)	胴径 (mm)	頭径 (mm)	型式	部品番号	価格	梱包単位 (1箱)
鉄	ボード	スムーズ JIS適合品		40	2.33	7.2	BK2340X	※F-60109	12,500円	150本 ×36巻

※在庫僅少品 ※ () 内のモデルは生産中止モデルです。

エアコンプレッサ 新・46気圧シリーズ コンパクト&低騒音・低振動

クラス最小! コンパクト

※1. 11Lクラスにおいて
2018年8月現在、当社調べ

AC462XL



低振動

防振フローティング構造

振動値 約90%
カット

※2. 当社従来機比

高耐久防振ゴムで、振動源をフローティング

使いやすい

高輝度デジタル表示

電源電圧
タンク内圧力

業界初!※1
デジタル吐圧表示

タンク内の圧力を3段階切替。

作業にあった効率の良い運転。

内装作業 3.0MPa | ボード貼り 4.0MPa | 躯体作業 4.5MPa

新・ドレン構造 ドレン排出音を低減。

2年間保証

「マキタの安心」※3

※3 保証期間中に取扱説明書の注意事項に従った正常な状態で使用し故障した場合に、保証書の記載内容に基づき無償保証いたします。

低騒音

高剛性ケース & カバー

59 dB(A) (静モード) | 62 dB(A) (運行モード)

ダブルファン

底面吸気構造

11L タンク容量 Large タンク内圧力46気圧×タンク容量11L 余裕のエア量 506L

タンク内最高圧力 **46気圧** 高圧対応 一般圧対応

■ドレン排出音を低減!

赤 R | 黒 B

AC462XL

216,300円 50/60Hz 共用

吐出し空気量106L/min | 質量15kg | 騒音値62~59dB(A)

アウターロータ型 DCファン



タンク内最高圧力 **46気圧** 高圧専用

■ドレン排出音を低減!

40気圧以上専用 高圧仕様

黒 B

AC462XLH

218,400円 50/60Hz 共用

吐出し空気量85L/min | 質量15kg | 騒音値62~59dB(A)

アウターロータ型 DCファン



16L タンク容量 Giant 大容量タイプ タンク内圧力46気圧×タンク容量16L 圧倒的エア量 736L

タンク内最高圧力 **46気圧** 高圧対応 一般圧対応

■ドレン排出音を低減!

AC462XGB

256,200円 50/60Hz 共用

吐出し空気量106L/min | 質量18kg | 騒音値62~59dB(A)

アウターロータ型 DCファン



タンク内最高圧力 **46気圧** 高圧専用

■ドレン排出音を低減!

40気圧以上専用 高圧仕様

AC462XGH

258,300円 50/60Hz 共用

吐出し空気量85L/min | 質量18kg | 騒音値62~59dB(A)

アウターロータ型 DCファン



モデルNo.	タンク容量 (L)	最高圧力(タンク内) (MPa) [kgf/cm ²]	減圧弁の圧力調整範囲 (MPa) [kgf/cm ²]	吐出し空気量※ (L/min)	運転方式	空気取出口		回転数 (min ⁻¹) [回転/分]	電源 (V)	電流 (A)	定格出力 (kW)	質量 (kg)
						一般圧	高圧					
AC462XL	11	4.5[46]	一般圧 0.39~0.88[4~9] 高圧 0.98~2.45[10~25]	106(一般圧/0.69MPa時) 85(高圧/2.26MPa時)	圧力センサー式	2	2	最大2,500 [静音モード:最大1,800]	単相100	15 [静音モード12]	1.3	15
AC462XLH	11	4.5[46]	高圧 0.98~2.45[10~25]	85(高圧/2.26MPa時)	圧力センサー式	-	4	最大2,500 [静音モード:最大1,800]	単相100	15 [静音モード12]	1.3	15
AC462XGB	16	4.5[46]	一般圧 0.39~0.88[4~9] 高圧 0.98~2.45[10~25]	106(一般圧/0.69MPa時) 85(高圧/2.26MPa時)	圧力センサー式	2	2	最大2,500 [静音モード:最大1,800]	単相100	15 [静音モード12]	1.3	18
AC462XGH	16	4.5[46]	高圧 0.98~2.45[10~25]	85(高圧/2.26MPa時)	圧力センサー式	-	4	最大2,500 [静音モード:最大1,800]	単相100	15 [静音モード12]	1.3	18

電子制御 ※吐出し空気量の測定方法が変わりました。容積型圧縮機の試験規格 ISO1217 (JIS B 8341) による測定値。

リチウム
穴あけ
締付け
ハタリ
曲切
集じん
充電式
クローナ
研磨
レーザ
吊り下げ
エア
カンナ
溝切り
ホソ穴
発電・溶接
ソウ
チェン
園芸
高圧洗浄
他充電製品
アクセサリ

リチウム
穴あけ
締付け
ハツリ
曲切断
集じん
充電式
研削
レーザー
吊り下げ
エア
カンナ
溝切り
ソール
チェン
園芸
高圧洗浄
他充電製品
アクセサリ

09 エア工具

別販売品は P181、182 を参照

■エアコンプレッサ 新・46気圧シリーズ コンパクト&低騒音・低振動

7L Medium
タンク容量

タンク内圧力46気圧×タンク容量7L
充実のエア量 **322L**

「マキタの安心」※3
2年間保証

コンパクト&低振動

タンク内最高圧力 **46気圧** 高圧対応 一般圧対応

タンク内最高圧力 **46気圧** 高圧専用



可搬性に優れたコンパクトサイズ

■ドレン排出音を低減

■ドレン排出音を低減



AC462XS アウターロータ型 **DCブラシレス**
175,400円 50/60Hz 共用
吐出し空気量105L/min 質量14kg 騒音値63~58dB(A)

AC462XSH アウターロータ型 **DCブラシレス**
177,500円 50/60Hz 共用
吐出し空気量82L/min 質量14kg 騒音値63~58dB(A)

■内装エアコンプレッサ

3L Small
タンク容量
タンク内圧力46気圧×タンク容量3L
エア量 **138L**

タンク内最高圧力 **46気圧** 高圧対応 一般圧対応

小型・軽量タイプ

- 小型・軽量11kg、移動に便利なショルダベルト付
- 内装作業がさらに快適に、実打ち性能約20%向上 (当社従来機比)



AC460S
170,100円 50/60Hz 共用
吐出し空気量90L/min 質量11kg 騒音値62dB(A)

■エアコンプレッサ (一般圧)

タンク容量 **5L** タンク内最高圧力 **13気圧** 一般圧専用

- ショルダベルト付でサッと移動
- 3/4馬力並パワーの実力機

コンパクト



AC700
104,300円 50/60Hz 共用
吐出し空気量70L/min 質量12kg 騒音値69dB(A) 210

タンク容量 **11L** タンク内最高圧力 **22気圧** 一般圧専用

- 減圧弁付ワンタッチジョイント2個付
設定圧の異なるエア工具を2台同時に使用可能。
- 低電圧70V対応



AC221N 50Hz用
AC220N 60Hz用
164,900円
吐出し空気量95L/min 質量22kg 騒音値61dB(A)

モデルNo.	タンク容量 (L)	最高圧力(タンク内) (MPa) [kgf/cm ²]	減圧弁の圧力調整範囲 (MPa) [kgf/cm ²]	吐出し空気量 ※ (L/min)	運転方式	空気取出口		回転数 (min ⁻¹) [回転/分]	電源 (V)	電流 (A)	定格出力 (kW)	質量 (kg)
						一般圧	高圧					
AC462XS	7	4.5[46]	一般圧 0.39~0.88[4~9] 高圧 0.98~2.45[10~25]	105(一般圧/0.69MPa時) 82(高圧/2.26MPa時)	圧力センサー式	2	2	最大2,500 [静音モード:最大1,800]	単相100	15 [静音モード12]	1.3	14
AC462XSH	7	4.5[46]	高圧 0.98~2.45[10~25]	82(高圧/2.26MPa時)	圧力センサー式	-	4	最大2,500 [静音モード:最大1,800]	単相100	15 [静音モード12]	1.3	14
AC460S	3	4.51[46]	一般圧 0.39~0.88[4~9] 高圧 0.98~2.45[10~25]	90(一般圧/0.7MPa時) 70(高圧/2.3MPa時)	圧力センサー式	1	1	最大2,500	単相100	11	0.9	11
AC700	5	1.27[13]	最高使用圧力 0.96[9.8]	70(一般圧/0.7MPa時)	圧力スイッチ式	1	-	2,000	単相100	13	1.240W (消費電力)	12
AC221N(50Hz) AC220N(60Hz)	11	2.16[22]	最高使用圧力 0.88[9]	95(一般圧/0.69MPa時)	圧力スイッチ式	2	-	1,430(50Hz) 1,730(60Hz)	単相100	13(50Hz) 11.5(60Hz)	0.85	22

※吐出し空気量の測定方法が変わりました。容積型圧縮機の試験規格 ISO1217(JIS B 8341)による測定値。



電子制御

2台連結で実打本数3倍以上[※] エアを大量に必要とする躯体作業等に便利。

※数値は参考値です。作業条件により異なります。

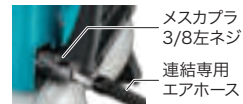

46気圧シリーズ (AC460S/SR除く)

7L AC462XS AC462XSH	7L AC462XS AC462XSH
8L (AC461XS AC461X・AC460X)	8L (AC461XS AC461X・AC460X)
11L AC462XL・AC462XLH (AC461XL・AC461XLH AC461XLK・AC460XLR AC460XLH)	11L AC462XL・AC462XLH (AC461XL・AC461XLH AC461XLK・AC460XLR AC460XLH)
16L AC462XGB・AC462XGH (AC460XG・AC461XG)	16L AC462XGB・AC462XGH (AC460XG・AC461XG)

必要な部品: メスカブラ3/8左ネジ A-51518 (5,400円) ×2, 連結専用エアホース A-51194 (13,000円)

43気圧モデル

16L (AC430XH) + メスカブラ3/8左ネジ A-51518 (5,400円) + 連結専用エアホース A-51194 (13,000円) + メスカブラ3/8左ネジ A-51518 (5,400円) = **16L** (AC430XH)

40気圧モデル

11L (AC401XL) + メスカブラ3/8左ネジ A-51518 (5,400円) + 連結専用エアホース A-51194 (13,000円) + メスカブラ3/8左ネジ A-51518 (5,400円) = **11L** (AC401XL)

●ご使用上の注意
 ・タンク内圧力の同じコンプレッサ同士を接続して下さい。
 ・ホースの脱着は、必ずエアタンク内のエアを抜いてから行なって下さい。
 ・運転モードを同じにしてエアを充て込んで下さい。
 ・電源は別々に取り、躯体作業以外で使用しないで下さい。
 ※エアコンプレッサの連結使用時に高圧増設タンクは接続できません。

高圧増設タンク

タンク容量5.5L 部品番号 A-73324・A-49878[※] [マキタ製エアコンプレッサ専用] 29,900円 (接続用ワンタッチジョイント付)

対応エアコンプレッサ

AC462XS/XSH (AC461XS/AC460X/461X)	: 757L [(7L+5.5L)×46気圧]
AC462XL/XLH	: 621L [(8L+5.5L)×46気圧]
AC462XGB/XGH (AC430XH)	: 759L [(11L+5.5L)×46気圧]
AC401XL	: 989L [(16L+5.5L)×46気圧]
AC460XL/XLH (AC461XL/XLH/XLK)	: 924.5L [(16L+5.5L)×43気圧]
AC460XG/XGH/461XG/XGH)	: 660L [(11L+5.5L)×40気圧]
	: 759L [(11L+5.5L)×46気圧]
	: 759L [(11L+5.5L)×46気圧]
	: 989L [(16L+5.5L)×46気圧]

高圧増設タンク接続専用ホース 部品番号A-49890 11,000円

補助タンク (一般圧用/逆止弁付)

部品番号 A-10017 37,500円

- ・エアコンプレッサに接続しエア容量を増大。
- ・取出口2ヶ所
- ・圧力調整器付
- ・軽量6.4kg

18L

※マキタ製エアコンプレッサ 全機種に接続可能(AC461XLH/XGH/AC462XLH/XGH/XSH除く)
 ※一般圧カブラから直接接続して使用して下さい

充電式エアダスタ	エアダスタ	ブローガン	エアセット
多彩なアタッチメントで様々なシーンに使える。 40Vmax 詳細はP113参照	ホコリや木屑、水滴の吹き飛ばしに。 高圧用エアダスタ 一般圧用エアダスタ	ホコリや木屑、水滴の吹き飛ばしに。 ブローガン(流量調整機能付)	エア工具の作動と防錆性を高めます。 エア2点セット エア3点セット
AS001GRD AS001GZ 58,800円 24,200円	形状: 流量調整機能付 / 流量調整機能付・強力ブローガンノズル付	形状: ラバーチップノズルキズ防止用の先端ノズル / 透明シールドノズルホコリや木屑、水滴のはね返し防止用	形状: エア2点セット / エア3点セット
	部品番号: A-46383 / A-46377	部品番号: A-31142 / A-31158 / A-10481	部品番号: A-10497 / A-17675 / A-13041
	価格: 3,000円 / 2,200円	価格: 3,500円 / 4,400円 / 1,500円	価格: 1,500円 / 16,200円 / 19,500円

形状	ショルダベルト	ショルダベルト用フック	オイル	ペアジョイント・トリプルジョイント
	AC460S-AC700は標準付属。AC462Xシリーズ、高圧増設タンク(AC400S/XXL/AC401NXB-XL/AC460X/AC461X)	左記ショルダベルトをAC462X/461X/460Xシリーズ(AC401NXB)で使用する際必要となります。	エア工具の性能を保ち、機械の寿命を延ばします スプレーオイル タービン油	高圧から一般圧に変換、吹出しは一般圧に調整してご使用下さい。
	部品番号: 162741-7 / 166058-0	部品番号: A-51649	部品番号: A-46121 / A-46408	部品番号: A-46654 / A-46660 / A-34718 / A-46626 / A-46632 / A-46648
	価格: 800円 / 950円	価格: 1,000円	価格: 750円 / 1,100円	価格: 6,900円 / 7,700円 / 11,000円 / 4,400円 / 5,200円 / 6,700円

形状	ジョイント(メス)								ジョイント(オス)							
	2分用 フリーカップリング付	2分用 ロータリー機能付	ナット式 2分用	ナット式 3分用	2分用	一般圧 3分用	プロテクタ付 2分用	★プロテクタ付 高圧用	2分用 残圧処理機能付	2分用	ナット式 2分用	ナット式 3分用	2分用	2分用	釘打機取付用 ロータリー 2分用	
	部品番号: A-12566	部品番号: A-07705	部品番号: A-46604	部品番号: A-46610	部品番号: A-46567	部品番号: A-46551	部品番号: A-46545	部品番号: A-46539	部品番号: A-12572	部品番号: A-07711	部品番号: A-46589	部品番号: A-46595	部品番号: A-46517	部品番号: A-46492	部品番号: A-46682	
	価格: 6,700円	価格: 1,500円	価格: 1,500円	価格: 1,500円	価格: 1,300円	価格: 1,300円	価格: 1,100円	価格: 2,900円	価格: 1,600円	価格: 400円	価格: 550円	価格: 550円	価格: 350円	価格: 350円	価格: 2,000円	

※在庫僅少品

リチウム
縮付け
ハツリ
曲切
集じん
充電式
クリーナー
研磨
レーザ
吊り下げ
エア
木工機
溝切り
発電・溶接
ソーエン
園芸
高圧洗浄
他充電製品
アクセサリ

リチウム
穴あけ
締付け
ハツリ
切断
集じん
充電式
クレーナ
研磨
レーザー
カクハン
吊り下げ
エア
カンナ
木工機
溝切り
ホゾ穴
発電・溶接
プラズマ等
ソー
チェーン
園芸
高圧洗浄
ポンプ
他充電製品
アクセサリ

別販売品 エア工具関連 (★高圧対応)

圧力調整器

手元で簡単調圧

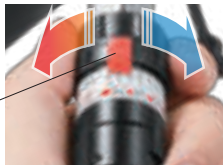

ロック機能付
設定圧力をキープ

1.2~MPa※

高圧エアタッカには…
エア圧「低め」



■高圧エア工具専用
部品番号 A-68052
14,000円

調整圧力:1.2~2.3MPa

■一般圧エア工具専用
部品番号 A-68068
8,000円

調整圧力:0.3~0.9MPa



〈高圧 ← 高圧〉



〈一般圧 ← 高圧〉

~2.26MPa※

高圧エア釘打ちには…
エア圧「高め」

※調整圧力幅は、高圧▶高圧タイプA-68052の場合、
圧力設定値は目安、状況に合わせて調整してください。

A 高圧スリックスリムホース★

(高圧釘打機用)
・軽く、細く、しなやか。
・質量約20%減。(当社20m従来品比)
・滑りが良く使いやすい。
・跳ね上がりにくいから足元安心。
・ジョイント取り外し時の反動を低減。

内径
4mm



B 高圧スリックホース★

(高圧釘打機用)
・滑りが良く使いやすい。
・新安全カプラ搭載。
・折れ防止プロテクタ付。
・ジョイント取り外し時の反動を低減。



C 高圧用エアホース★

(高圧釘打機用 / ウレタン製)



D 極めホース

・滑りが良く柔らかいウレタン素材採用。
・寒冷地(0℃以下)でも柔軟性良好。
・ジョイント取り外し時の反動を低減。
・引っ掛かりにくいすっきりジョイント。



E 極めホース 100m

・ジョイントは別途お求めください。

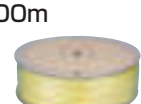

F スリックホース

・滑りが良く使いやすい。
・新安全カプラ搭載。
・折れ防止プロテクタ付。
・ジョイント取り外し時の反動を低減。



G スリックホース 100m

・ジョイントは別途お求めください。

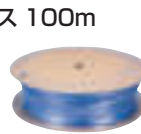

H エアホース 8.5-20m

(ソフトウレタン製)
・柔らかいウレタン素材を採用。内径8.5mmと太いため大流量を要するエア工具に適しています。



I エアホース 5m

(スパイラル)
・使用範囲 3.5m



J エアホース

スタンダードタイプ



種類	ホース径 (外径×内径mm)	長さ	部品番号	価格	仕様
A 高圧スリックスリムホース AR411HR, AR320HR AD605H使用不可 ★	8×4	10m	A-51736	9,500円	ワンタッチ ジョイント付 (ロータリー付)
		15m	A-51742	11,500円	
		20m	A-51758	13,500円	
B 高圧スリックホース ★	9×5	10m	A-57211	10,500円	ワンタッチ ジョイント付 (ロータリー付)
		15m	A-57227	12,500円	
		20m	A-57233	14,500円	
		30m	A-57249	19,500円	
C 高圧用エアホース ★	10×6	10m	A-46280	14,500円	ワンタッチ ジョイント付
		15m	A-56552	17,000円	
		20m	A-46296	19,500円	
		30m	A-46305	25,500円	
D 極めホース	10×6.8	10m	A-46218	9,000円	ワンタッチ ジョイント付 (ロータリー付)
		15m	A-46224	10,500円	
E 極めホース 100m	10×6.8	100m	A-46399	38,000円	ホースのみ (ジョイント不付)
		12.3×8.5	20m	A-46252	
F スリックホース	10.5×7	20m	A-46252	17,000円	ワンタッチ ジョイント付 (ロータリー付)
		30m	A-46268	23,000円	
G スリックホース 100m	10.5×7	100m	A-46171	23,000円	ホースのみ (ジョイント不付)
		12.5×8.5	100m	A-46202	
H エアホース 8.5-20m	12.5×8.5	20m	A-35287	12,500円	ロックワンタッチジョイント付 (ロータリー付)
		30m	A-46193	16,500円	
I エアホース 5m	8×5	5m	A-31164	4,200円	—
		10m	A-61195	3,500円	
J エアホース	10×6.5	10m	A-61195	3,500円	ロータリー付
		20m	A-61204	4,500円	

A 高圧タフリール★

・天板付きで物が置ける。
・横置き、縦置き可能。



B 一般圧タフリール

・天板付きで物が置ける。
・横置き、縦置き可能。



C 回転台(タフリール専用)

・取り回しが容易に行え、横向き、上向き両方に対応。



種類	部品番号	価格	仕様
A 高圧タフリール 6-30m ★	A-49220	46,500円	高圧スリックホース6-30m
	A-49242	25,000円	本体のみ(ホース不付)
B 一般圧タフリール 7-30m	A-49236	27,000円	スリックホース7-30m
	A-49258	17,000円	本体のみ(ホース不付)
C 回転台	A-49264	3,000円	—

別販売品 エア釘打・各種タッカ

●エア・電気タッカ用ステーブル

★石こうボード等の
軟質材料用。

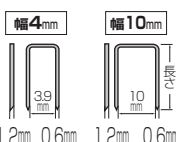

幅×長さ(mm)	部品番号	価格	梱包単位	適用モデル	適用長さ(mm)	適用幅(mm)	適用重量(kg)	適用長さ(mm)	適用幅(mm)	適用重量(kg)
4×10	A-22171	1,000円	各種1箱 5,000 本入	AT422C	10×10	A-22230	800円	T1022NW T1022N (T1022W)	AT1013B (AT1013A)	AT1025A AT1025BZ (AT1025/Z)
4×13	A-22187	1,200円		AT422CA	10×13	A-22246	1,100円			
4×16	A-22193	1,500円		T422NW	10×16	A-22252	1,500円			
4×22	A-22218	1,900円		T422N (T422W)	10×19	*A-22268	1,600円			

※在庫僅少品 ()内のモデルは生産中止モデルです。

充電式カンナ 構造用合板等の目違い払いや、建具寸法修正等に

40Vmax 82mm 切削幅 **IP56** 本体 防じん・防水

■最大切削深さ4.0mm

APT **AWS** 別販売品：ワイヤレスユニット 部品番号 A-66151 価格 5,000円

379

Li-ion

無線運動対応 AWS

ハイパワー 大型ブラシレス モータ搭載

充電式工具で 運動集じん可能 (ワイヤレスユニット別売)

40Vmax + 回転数アップにより **高速 & 強力切削**

最大切削深さ **4mm**

回転数 **15,000min⁻¹**

切削スピード **約55%アップ** (米松/切削深さ2mm (当社18V機比))

2.5 Ah **KP001GRDX** 替刃式 92,300円

バッテリーBL4025x2本 充電器DC40RA付 19分(実用充電) 28分(フル充電)

本体のみ **KP001GZ** 替刃式 47,000円

バッテリー・充電器別売

BL4025 BL4040 BL4050F

◎推奨 ○使用可

充電式カンナ

18V 82mm 切削幅 **Li-ion**

■最大切削深さ3.0mm

AWS 別販売品：ワイヤレスユニット 部品番号 A-66151 価格 5,000円

366

Li-ion

無線運動対応 AWS

6.0 Ah **KP181DRG** 替刃式 72,200円

バッテリーBL1860B 充電器DC18RF付 27分(実用充電) 40分(フル充電)

本体のみ **KP181DZ** 替刃式 40,400円

バッテリー・充電器別売

充電式カンナ

18V 82mm 切削幅 **Li-ion**

■最大切削深さ2.0mm

333

Li-ion

無線運動対応 AWS

3.0 Ah **KP180DRF** 替刃式 58,300円 22分

バッテリーBL1830 充電器DC18RC付

本体のみ **KP180DZ** 替刃式 30,300円

バッテリー・充電器別売

14.4V 82mm 切削幅 **Li-ion**

■最大切削深さ1.6mm

329

Li-ion

無線運動対応 AWS

3.0 Ah **KP140DRF** 替刃式 51,300円 22分

バッテリーBL1430 充電器DC18RA付

本体のみ **KP140DZ** 替刃式 26,800円

バッテリー・充電器別売

電気カンナ 仕上がり滑らか、快適な作業性。

82mm 切削幅 ■最大切削深さ 2.5mm

285

Li-ion

無線運動対応 AWS

KP0800ASP 替刃式 26,500円

KP0800A 研磨式 26,500円

110mm 切削幅 ■小型ながら 3寸5分を一削り

355

Li-ion

無線運動対応 AWS

1911BSP 替刃式 32,400円

1911B 研磨式 32,400円

電気カンナ 仕上がり滑らか、快適な作業性。

136mm 1804NSP 切削幅 **155mm** 1805NSP 切削幅 ■2スピード (1804NSPのみ)

450

1804NSP 61,000円 替刃式

1805NSP 61,900円 替刃式

312mm 切削幅 ■ワイドな1尺タイプ ■研磨刃も使用可

551

KP312 替刃式 238,400円

曲面カンナ

110mm 切削幅 ■入母屋・宮造りの凹面切削に最適 ■凹面曲率半径/最小800mm、最大3,000mm

340

1003BA 研磨式 41,500円

モデル No.	最大切削幅 (mm)	最大切削深さ (mm)	回転数 (min ⁻¹) [回転/分]	電源 (V)	1充電当たりの作業量(目安) ^{a1}				標準付属品	
					電流 (A)	消費電力 (W)	コード (m)	質量 (kg)	替刃式	研磨式
KP001G	82	4 (相じゃくり深さ25mm)	15,000	直流36 ^{a2} (40Vmax)	約95m	3.5 (バッテリー含)	3.5 (バッテリー含)	3.5 (バッテリー含)	3.5 (バッテリー含)	カンナ刃1組(本機取付)・予備カンナ刃1組 ボックスレンチ9(782209-3)・ガイドロール・デブスガイド
KP181D	82	3	12,000	直流18	約122m	3.6 (バッテリー含)	3.6 (バッテリー含)	3.6 (バッテリー含)	3.6 (バッテリー含)	カンナ刃1組(本機取付)・予備カンナ刃1組 ボックスレンチ9(782209-3)
KP180D	82	2	14,000	直流14.4	約55m	3.3 (バッテリー含)	3.3 (バッテリー含)	3.3 (バッテリー含)	3.3 (バッテリー含)	カンナ刃1組(本機取付)・予備カンナ刃1組 ボックスレンチ9(782209-3)
KP140D	82	1.6	13,000	直流14.4	約50m	3.2 (バッテリー含)	3.2 (バッテリー含)	3.2 (バッテリー含)	3.2 (バッテリー含)	カンナ刃1組(本機取付)・予備カンナ刃1組 ボックスレンチ9(782209-3)
モデル No.	最大切削幅 (mm)	最大切削深さ (mm)	回転数 (min ⁻¹) [回転/分]	電源 (V)	電流 (A)	消費電力 (W)	コード (m)	質量 (kg)	標準付属品	
KP0800A/SP	82	2.5	17,000	単相 100	6.1	580	2.5	2.5	カンナ刃1組(本機取付)・予備カンナ刃1組 ボックスレンチ9(782209-3)	カンナ刃1組(本機取付) カンナ刃取付工具一式(ボックスレンチ9(782209-3))
1911B/SP	110	2	16,000		11	1,050	5	4.2	カンナ刃1組(本機取付) 予備カンナ刃1組 ボックスレンチ9(782209-3)	カンナ刃1組(本機取付) カンナ刃取付工具一式(ボックスレンチ9(782209-3))
1804NSP	136	3	高速16,000 低速12,000		12	1,140	8	7.8	カンナ刃1組(本機取付) 予備カンナ刃1組 ボックスレンチ9(782209-3)	-
1805NSP	155	3	15,000		12	1,140	8	7.9	カンナ刃1組(本機取付) 予備カンナ刃1組 ボックスレンチ9(782209-3)	-
KP312	312	3.5	12,000		15	1,430	8	18	カンナ刃1組(本機取付) ボックスレンチ9(782209-3)・三角定規	-
1003BA	110	4	15,000	11	1,050	5	5.5	-	カンナ刃1組(本機取付) カンナ刃取付工具一式(ボックスレンチ9(782209-3))	

※1 数値は参考値です。バッテリーの充電状態や作業条件により異なります。 ※2 40Vmaxは満充電時のバッテリー電圧を表しています。 バッテリー、充電器に関してはP 22、23を参照してください。

二重絶縁
 2スピード
 プレーキ付
 集じん機に接続できます。詳しくはP116、121を参照ください。
 このマークの中の番号はカーボンブラシの呼び番号です。
 00分 充電時間(目安)

リチウム
六あけ
締付け
石工六あけ
曲切断
集じん
充電式
クリーナー
研削
研磨
レーザ
吊り下げ
エア
カンナ
木工機
溝切り
ホソ穴
発電・溶接
ブラスマ
ソーエン
園芸
高圧洗浄
ポンプ
他充電製品
アクセサリ

リチウム
穴あけ
締付け
ハツリ
石工穴あけ
曲げ
切断
集じん
充電式
クリーナー
研磨
レーザ
吊り下げ
エアー
木工機
溝切り
ホソ穴
発電・溶接
プラズマ等
ソーチェン
園芸
高圧洗浄
ポンプ
他充電製品
アクセサリ

10カンナ・木工機

別販売品は P186、187 を参照

自動カンナ

304mm 自動カンナ盤
155mm 定盤固定 分決め専用

■可搬型(27kg)。幅広材(薄物)を安定切削



2012NB 替刃式
121,800円

2012NBSP 研磨式
125,000円

154 203

312mm 自動カンナ盤
155mm 手押カンナ盤

■可搬型、軽量 45kg



2031S 替刃式
311,900円

154 203

304mm 自動カンナ盤
155mm 手押カンナ盤

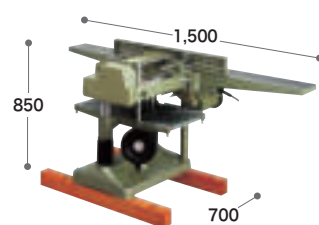

2031 研磨式
770,700円

154

自動カンナ

318mm 自動カンナ盤
155mm 手押カンナ盤
▲2034

定盤固定



2034 研磨式
889,200円

154 203 自動用 2034 手押用

318mm 自動カンナ盤
318mm 手押カンナ盤
▲2035

定盤固定



2035 研磨式
1,114,600円

154 自動用 2035 手押用

自動カンナ盤(三相200V) 直角出し、分決め、ひずみ取りに

455mm 自動カンナ盤
300mm 手押カンナ盤
自動昇降タイプ

■定盤自動昇降のスーパーデラックス、強力型

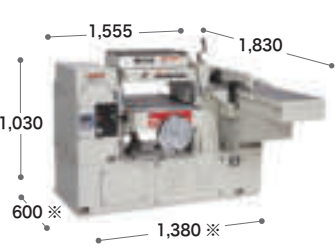

LA453SP 3枚刃仕様
自動 V

※在庫僅少

手押カンナ盤(三相200V)

300mm 切削幅

■定盤は高剛性4点スライドアリ式の支持構造

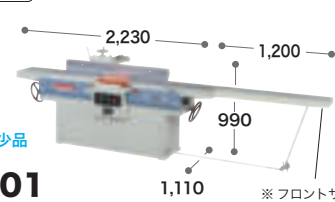

※在庫僅少

LJ301
LJ301EB
エンジンブロック仕様

※集じん機 UB300(ホース径φ150)に接続可能。

154 203

自動一面カンナ盤(三相200V) 分決めに最適。

500mm 切削幅
3~320mm 切削材厚さ
自動昇降タイプ

■送材ローラは上下全駆動(インバータ制御の専用2モータ装備)



※在庫僅少

LK501
LK501EB
エンジンブロック仕様

自動 V 154 203

直角二面カンナ盤(三相200V) 直角出し作業に

320mm 切削幅
自動昇降タイプ

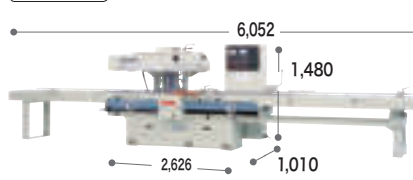

※在庫僅少

LAP325

※集じん機 UB500(ホース径φ150)に接続可能。

自動 V 154 203

モデル No.	自動側(mm)			手押側(mm)			送材速度(m/s)	回転数(min ⁻¹) [回転/分]	電源(V)	電流(A)	消費電力(W)	コード(m)	質量(kg)	標準付属品
	最大切削幅	最大切削深さ	切削材厚さ	最大切削幅	最大切削深さ	最大切削深さ								
2012NB	304(1尺)		幅150以下:3.0 幅~304 :1.0	3~155 (5寸1分)		—	0.14	8,500	単相 100	15	1,430	5	27	カンナ刃取付工具一式
2031S	312(1尺3分)		幅150以下:3.0 幅~304 :1.0	4~160 (5寸3分)	155(5寸1分)	—	0.18	9,000	単相 100	15	1,460	5	140	継ぎ増し定盤 カンナ刃取付工具一式
2031	304(1尺)		幅150以下:3.0 幅~304 :1.0	5~255 (8寸4分)	155(5寸1分)	—	7,000(自動側) 8,000(手押側)	カンナ刃取付工具一式						
2034	318 (1尺6分)		幅150以下:2.0 / 4.0 幅~240 :1.5 / 2.0 (高速 / 低速) 幅~318 :1.0 / 1.5	3~260 (8寸6分)	318 (1尺6分)	—	高速/低速 0.18/0.1	7,000(自動側) 8,000(手押側)	単相 100	15	1,430	5	150 250	カンナ刃取付工具一式
2035			幅150以下:2.0 / 4.0 幅~240 :1.5 / 2.0 (高速 / 低速) 幅~318 :1.0 / 1.5	3~260 (8寸6分)	318 (1尺6分)	—	—	—						
モデル No.	自動カンナ盤(mm)			手押カンナ盤(mm)			電動機(定格出力/kW)			回転数(min ⁻¹) [回転/分]	送材速度(m/s) [m/分]	質量(kg)	標準付属品	
最大切削幅	切削材厚さ	最大切削深さ	定盤寸法(幅×長さ)	最大切削幅	最大切削深さ	定盤寸法(幅×長さ)	自動カンナ盤3 手押カンナ盤1.5 自動カンナ盤アール昇降.009 送材用0.4(インバータ付)							
LA453SP	455 (1尺5寸)	2~305 (1尺)	9	490×800	300 (1尺)	5	330×1,820	4,300(50Hz) 5,200(60Hz)	0.06~0.3 [3.6~18]	900	分解調整 工具一式			
モデル No.	能力(mm)		定盤寸法(幅×長さmm)		回転数(min ⁻¹) [回転/分]		集じん用ホッパー外径(mm)		電動機(定格出力/kW)		質量(kg)	標準付属品		
最大切削幅	最大切削材厚さ	最小切削材厚さ	主軸回転数(min ⁻¹) [回転/分]	送材速度(cm/s) [m/分]	カンナ胴径(丸胴3枚刃mm)	カンナ刃寸法(長さ×幅×厚さmm)	リターン速度(cm/s) [m/分]	定盤の高さ(mm)	切削用	送材用				
LJ301/EB	300(1尺)		5	310×2,230	4,200(50Hz) 5,000(60Hz)	φ100	500×32/8×5/2	—	610~930	3.7(4P)	720	分解調整 工具一式		
モデル No.	能力(mm)		定盤寸法(幅×長さmm)		回転数(min ⁻¹) [回転/分]		電動機(定格出力/kW)		電源(V)	質量(kg)	標準付属品			
最大切削幅	最大切削材厚さ	最小切削材厚さ	主軸回転数(min ⁻¹) [回転/分]	送材速度(cm/s) [m/分]	カンナ胴径(丸胴3枚刃mm)	カンナ刃寸法(長さ×幅×厚さmm)	リターン速度(cm/s) [m/分]	切削用				送材用		
LK501/EB	500 (1尺6寸)	320 (1尺強)	3	4,600(50Hz) 5,500(60Hz)	3~40 [2~24] (50/60Hz)	φ100	500×32/8×5/2	—	610~930	3.7(4P)	870	分解調整 工具一式		
モデル No.	能力(mm)		定盤寸法(幅×長さmm)		回転数(min ⁻¹) [回転/分]		電動機(定格出力/kW)		電源(V)	質量(kg)	標準付属品			
最大切削幅	最大切削材厚さ	最小切削材厚さ	主軸回転数(min ⁻¹) [回転/分]	送材速度(cm/s) [m/分]	カンナ胴径(丸胴3枚刃mm)	カンナ刃寸法(長さ×幅×厚さmm)	リターン速度(cm/s) [m/分]	切削用				送材用		
LAP325	320	250	350× 2,626	φ100 φ120	320×32×3.2	エンジン ブロック用 替刃250B	5,000 (50/60Hz)	4,300 (50Hz) 5,200 (60Hz)	1.7~4.0 [1~24]	たて軸φ150 下軸φ150	1,800	分解調整 工具一式		

自動昇降 オートリターン デジタル表示 2スピード ブレーキ付 無段変速 集じん機に接続できます。詳しくはP121を参照ください。 このマークの中の番号はカーボンブラシの呼び番号です。

10 カナ・木工機

別販売品は P187、チップソーは P260 を参照

超仕上カナ盤 (オートリターン/三相200V)

360mm 最大切削幅 **0~60°** 斜行角度 **自動昇降タイプ**

■手元作業による1回、2回、3回のオートリターン切削から、材料により最適な加圧のできる自動加圧調整機構。



LP360 研磨式
LP360SP 替刃式

※在庫僅少品

オートリターン超仕上カナ

180mm 最大切削幅 **0~60°** 斜行角度 **自動昇降タイプ**

■電子制御 (切削用) + インダクションモータ



LP1812C 536,400円 替刃式

単相 100V

超仕上カナ

180mm 最大切削幅 **0~60°** 斜行角度 **自動昇降タイプ**

■軽量可搬型 30kg
折たたみ式の補助テーブルで持ち込み容易

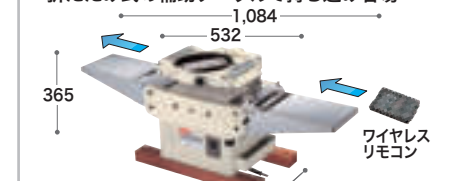

LP1802C 325,400円 替刃式

単相 100V

パネルソー (単相100V)

255mm ノコ刃外径 **38mm** 切断厚 **1,820mm** 最大挽削り長さ

■100V 電源のパネルソー

クランプ
パネルソーの左側に
退避でき材料を
正面からセット可能。



LT600 945,000円
チップソー付

パネルソー (三相200V)

1,830mm 切断加工寸法 **2,450mm** 切断加工寸法

■堅牢なフレームが実現する高精度切断
■刃口への薄い切端の侵入を防ぐ刃口自動エアブロー付

■別販売品
タービン油 1L
部品番号 A-46408
1,100円



FP601S/V
FP801D/S/V

★受注生産となります。

エアダスタ (別販売品)
エアホース (別販売品)

バンドソー

315mm 最大挽削り長さ

■帯ノコ刃の交換が
簡単な、前面から
のフルオープンカバー

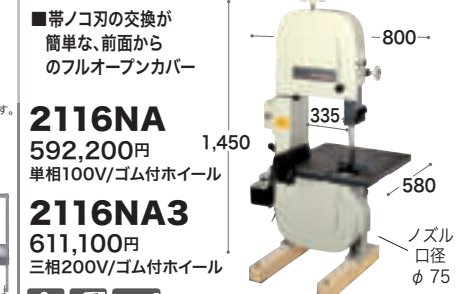

2116NA 592,200円
単相100V/ゴム付ホイール

2116NA3 611,100円
三相200V/ゴム付ホイール

ホゾキリ 四面同時加工!

■軽量 68kg
機動性抜群。

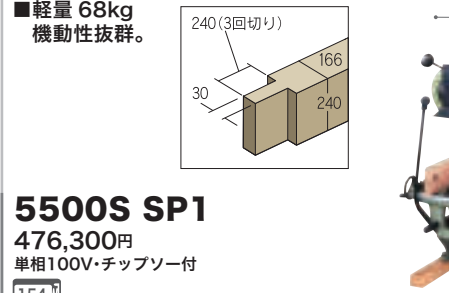

5500S SP1 476,300円
単相100V・チップソー付

アリカマホゾキリ

4台独立
モータ

■小型ボディに
フル機能

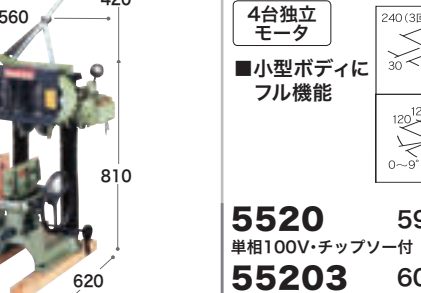

5520 592,000円
単相100V・チップソー付

55203 606,700円
三相200V・チップソー付

高圧洗浄

■高圧洗浄
ポンプ付

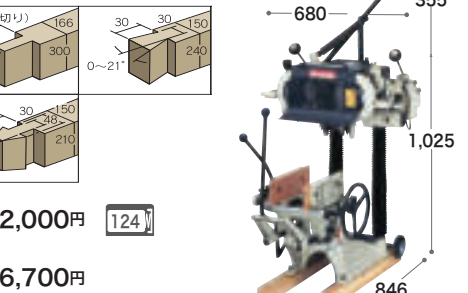

55203 606,700円
三相200V・チップソー付

モデルNo.	最大切削幅 (mm)			切削材厚さ (mm)	送材速度 (cm/s) [m/分]	電源 (V)	電流 (A)	電動機 (定格出力/kW)	送材方式	質量 (kg)	コード (m)	標準付属品		
	0°	60°	斜行角度付											
LP360/SP	360 (1尺2寸)	95 (3寸1分)	—	250 (8寸3分)	90 [54] (50Hz) 108 [65] (60Hz)	三相200	9.3 (50Hz) 8.6 (60Hz)	送材用2.2 (4P) 昇格用0.2 (2P)	エンドレス ベルト送り	700	—	分解調整工具一式		
LP1812C	180 (6寸)	90 (3寸)	165 (5寸5分)	8~155 (5寸)	75 [45]	単相100	13	最大出力 1,320W	—	43	5	リモコン (乾電池付)・継ぎ増しローラー・保護シール ボックスレンチ9・スパナ13・セットゲージ (2個) (替刃式) 超仕上カナナ刃 予備2枚1組×1		
LP1802C	180 (6寸)	90 (3寸)	—	2~152 (5寸)	117 [70]	単相100	9	消費電力 860W	—	30	5	リモコン (乾電池付)・補助ローラー・ボックスレンチ9 六角棒スパナ3・セットゲージ (2個)・ナイフストックカバー 超仕上カナナ刃 予備2枚1組×1		
モデル No.	ノコ刃寸法 (mm)		使用可能ノコ刃 外径 (mm)	切断能力 (mm) 90°時	回転数 (min ⁻¹) [回転/分]	電源 (V)	電流 (A)	消費電力 (W)	コード (m)	質量 (kg)	標準付属品			
LT600	外径	内径									38	3,700	15	1,430
モデル No.	切断加工 (mm)		使用ノコ刃 径 (mm)	電動機 (定格出力/kW) (三相200V)	回転数 (min ⁻¹) [回転/分]	本機寸法 (mm)			集じん用 ホッパー (外径/mm)	質量 (kg)	仕様内容	標準付属品		
FP601S/V	寸法	厚み				幅	奥行	高さ					φ100	1,000
FP801D/S/V	2,450	60	5~25	335	主軸3.7 (2P) 送り0.75 (4P)/ プレーキ付	3,500/4,200 (50Hz)/(60Hz)	4,150	1,560	3,560	φ100	1,200	Sタイプ: 回転定規付 Vタイプ: 垂直定規付		
モデル No.	最大挽き 割り高さ (mm)	帯鋸寸法 (幅×長さmm)	定盤寸法 (mm)	定盤の 傾斜角度	ホイール 直径 (mm)	ホイール回転数 (min ⁻¹) [回転/分]	電源 (V)	電流 (A)	消費電力 (W)	コード (m)	質量 (kg)	標準付属品		
2116NA	315	76×2,850	550×525	0~45°	405	1,150	単相100	15	1,460	10	135	ステライト刀 76×2,850mm (A-33691/本機取付)・分解調整工具一式		
2116NA3						950 (50Hz) 1,150 (60Hz)	三相200	6.6 (50Hz) 6.2 (60Hz)	1.5	10	150			
モデルNo.	切込み能力 (mm)		ノコ刃外径 (mm)		ノコの開度 (mm)	加工材寸法 (幅×高さmm)	回転数 (min ⁻¹) [回転/分]		電源 (V)	電流 (A)	消費電力 (W)	コード (m)	質量 (kg)	標準付属品
5500S SP1	縦ノコ	横ノコ	縦ノコ	横ノコ			縦ノコ	横ノコ						
5500S SP1	90 (3寸)	68 (2寸2分)	235	180	0~130 (0分~4寸3分)	210×240 (7寸×8寸)	1,650	2,200	単相100	15	1,420	5	68	縦挽用チップソー (右 A-01856・左 A-01840) 横挽用チップソー (A-08002)・スタンダートレンチ6・13・バー
5520	90 (3寸)	68 (2寸2分)	235	190	20~125 (6分~4寸1分)	210×300 (7寸×1尺)	2,700	3,600	単相100	15	1,430	5	85	縦挽用チップソー (右 A-20367・左 A-20373) 横挽用チップソー (A-18611)・補助ローラー・レンチ6・13 六角棒スパナ6・スパナ13・六角ボルト M8×35 (2本)
55203									三相200					

注1 集じん機 UB300SP (ホース径φ100) に接続可能。 注2 別途エアコンプレッサが必要。



リチウム
六あけ
締付け
ハツリ
曲切
集じん
充電式
クリーナー
研削
レーザ
吊り下げ
エア
木工機
溝切り
ホゾ穴
発電・溶接
プラスチック等
ソー
チェーン
園芸
高圧洗浄
ポンプ付
他充電製品
アクセサリ

リチウム
穴あけ
締付け
石工穴あけ
ハツリ
曲げ
切断
集じん
充電式
クリーナー
研磨
研削

各種カンナ・各種カンナ盤・仕口加工機・万能木工機

	刃長 (mm)	厚み (mm)	カンナ刃		超硬カンナ刃		適用モデル
			部品番号	価格	部品番号	価格	
替刃式カンナ刃 (2枚1組・両面使用)	50	-	A-30477	800円	-	-	(1050D)
	82		A-17033	1,000円	-	-	KP140D/180D/181D(1900BA/SP1)
	110		A-17681	1,500円	-	-	1911B SP
	136		A-17049	1,600円	-	-	1804N SP・(1804C SP)
	155		A-17164	1,900円	-	-	1805N SP・(1805C SP)
	170		A-17740	2,000円	-	-	(1806B SP)
超硬式カンナ刃 (2枚1組)	82	29	A-20812	2,000円	A-20828	12,400円	KP0800A (1001N・1900B・1900BASP)
	110		A-19978	8,000円 (2枚5組入り)	-	-	-
	136	32	A-70982	2,500円	A-20840	16,700円	1911B・1003BA・(1002BA)
			A-70998	3,000円	A-20862	16,700円	(1804N・1804C)
	155	35	A-27551	2,200円	-	-	(1805N・1805C)
			A-20878	2,900円	A-20844	18,400円	(1806B)
	170	A-20921	3,500円	-	-	(KP270)	
	270	32	A-12762	13,200円	-	-	(KP312・KP310)
			A-20971	10,700円	-	-	-

●集じん機接続用ノズル

切削屑を集じん機で吸い込みながらクリーンに作業。
接続方法は P116 を参照してください。

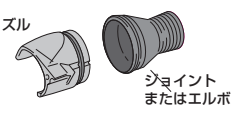

ジョイント	ノズル			適用モデル
	名称	部品番号	価格	
-	ノズル	451329-1	150円	KP0800A/SP・KP140D・KP180D (1900BASP/SP1・1900B/BA)
ジョイント55アッセンブリ JPA122275 500円	55-1	181572-5	500円	(1923H)
	セット品	192065-7	500円	1911B/SP
	セット品	194302-5	550円	1805NSP・(1805C/SP・1805N)
ジョイント70 181575-9 650円	70-2アッセンブリ	JPA122277	3,400円	1804NSP・(1804C/SP・1804N)
	70-3アッセンブリ	JPA122278	3,400円	(1805B)
	70-4アッセンブリ	JPA122279	3,500円	(1824A)
	70-5アッセンブリ	JPA122280	3,500円	(1806B/SP)
	70-6アッセンブリ	122397-8	5,000円	KP312
	セット品	193733-5	4,000円	-

●カンナ刃

製品名 (入数)	モデルNo.	仕様	自動カンナ側			手押カンナ側		
			刃長	部品番号	価格	刃長	部品番号	価格
自動カンナ用 (2枚1組)	2012・2012NB	研磨式	306	A-20965	10,700円	-	-	-
		替刃式	-	A-20959	5,000円	-	-	-
	2031S (2030S/SC/2031SC)	研磨式	312	A-20971	10,700円	155	A-20878	2,900円
		研磨式/超硬	-	-	-	155	A-20844	18,400円
	2034(2034C)	研磨式	320	A-17310	10,000円	155	A-20856	3,700円
		研磨式/超硬	-	-	-	155	A-20890	20,200円
	2035	研磨式	320	A-17310	10,000円	320	A-17310	10,000円
		研磨式	306	A-20909	11,200円	155	A-20856	3,700円
	2031(2030)	研磨式	306	A-20915	51,400円	155	A-20890	20,200円
		研磨式/超硬	136	A-27551	2,200円	136	A-27551	2,200円
(2004)	研磨式	136	A-20862	16,700円	136	A-20862	16,700円	
	研磨式/超硬	203	A-20937	6,500円	155	A-20856	3,700円	
(2006)	研磨式	203	A-20937	6,500円	155	A-20856	3,700円	
	研磨式	320	A-17310	10,000円	155	A-20856	3,700円	
自動カンナ盤用 (2枚1組 ジョイントナイフ は3枚1組)	LA452(LA450)	研磨式	355	A-05197	38,500円	254	A-05181	27,400円
		研磨式/ジョイントナイフ	356	A-05371	39,500円	254	A-05365	28,200円
	(LA451)	研磨式	457	A-05212	47,500円	305	A-05206	33,200円
		研磨式/ジョイントナイフ	457	A-05393	50,700円	310	A-05387	34,500円
万能木工機用 (2枚1組 ジョイントナイフ は3枚1組)	(LM3001)	研磨式	306	A-20909	11,200円	155	A-20856	3,700円
		研磨式/超硬	306	A-20915	51,400円	155	A-20890	20,200円
	(LM450・LM452)	研磨式	355	A-05197	38,500円	254	A-05181	27,400円
		研磨式/ジョイントナイフ	356	A-05371	39,500円	254	A-05365	28,200円
	(LM453・LM451)	研磨式	457	A-05212	47,500円	305	A-05206	33,200円
		研磨式/ジョイントナイフ	457	A-05393	50,700円	310	A-05387	34,500円
手押カンナ盤用 (3枚1組)	LJ301	研磨式	-	-	-	300	A-12588	34,500円
		替刃式/エンジンブロック	-	-	-	300	A-19370	19,900円
	(LJ401)	研磨式	-	-	-	400	A-30570	45,900円
		替刃式/エンジンブロック	-	-	-	400	A-30592	26,500円
定盤固定式自動一面 カンナ盤用(3枚1組)	(FA502)	研磨式	500	A-12603	55,500円	-	-	
		替刃式/エンジンブロック	500	A-19386	30,900円	-	-	
	(FA502EB)	研磨式	500	A-12603	55,500円	-	-	
		替刃式/エンジンブロック	500	A-19386	30,900円	-	-	
	(FA651)	研磨式	650	A-34027	81,900円	-	-	
		替刃式/エンジンブロック	650	A-34089	49,500円	-	-	
直角二面 カンナ盤用 (3枚1組)	(LJ320)	研磨式	300	A-12588	34,500円	200	A-33978	25,900円
		替刃式/エンジンブロック	300	A-19370	19,900円	200	A-33984	15,900円
	(LJ318)	研磨式	300	A-12588	34,500円	180	A-31457	22,500円
		替刃式/エンジンブロック	300	A-19370	19,900円	180	A-34039	14,000円
	LAP301R(LAP301S)	研磨式	300	A-12588	34,500円	250	A-34045	19,500円
		替刃式/エンジンブロック	300	A-19370	19,900円	250	A-34045	19,500円
	LAP325	研磨式	320	A-34001	38,500円	250	A-34045	19,500円
		替刃式/エンジンブロック	320	A-34067	25,500円	250	A-34045	19,500円
	(LAP425)	研磨式	400	A-30570	45,900円	250	A-34045	19,500円
		替刃式/エンジンブロック	400	A-30592	26,500円	250	A-34045	19,500円
(LAP432N/LAP432)	研磨式	400	A-30570	45,900円	320	A-34067	25,500円	
	替刃式/エンジンブロック	400	A-30592	26,500円	320	A-34067	25,500円	
(LAP532N/LAP532)	研磨式	500	A-34017	58,400円	320	A-34067	25,500円	
	替刃式/エンジンブロック	500	A-19386	30,900円	320	A-34067	25,500円	
自動一面 カンナ盤用 (3枚1組)	(LK450)	研磨式	450	A-30564	49,700円	-	-	
		替刃式/エンジンブロック	450	A-30586	29,200円	-	-	
	(LK501・LK500)	研磨式	500	A-12603	55,500円	-	-	
		替刃式/エンジンブロック	500	A-19386	30,900円	-	-	
(LK501EB・LK500EB)	研磨式	500	A-12603	55,500円	-	-		
	替刃式/エンジンブロック	500	A-19386	30,900円	-	-		
(LPE650D)	研磨式	650	A-34027	81,900円	-	-		

名称	部品番号	価格	適用モデル
●ミニ超硬カンナ刃 (替刃式)セット品	A-01775	1,500円	KP0800A・KP140D KP180D/181D (1900B・1900BASP) (ブレードゲージ123062-2/800円が必要)
●ミニ超硬カンナ刃 (替刃式)カンナ刃のみ	A-01747	1,300円	(1900BASP/SP1)
●移動定規	191455-1	950円	1911B/SP(1900B・1900BASP/SP1)
191454-3	1,500円	1804NSP・1805NSP (1804CSP・1805CSP・1804N・1805N)	
191455-9	650円	KP0800A/SP KP140D・KP180D	
●ガイドルール アッセンブリ	123060-6	1,200円	KP0800A/SP・KP140D・KP180D (1900B・1900BASP/SP1)
123053-3	1,500円	(1806B/SP)	
●スタンド	A-51328	18,000円	KP0800A/SP (1900B・1900BA/SP1)
JPA122225	5,200円	1911BSP・(1911B)	
JPA122241	6,400円	1804NSP・1805NSP (1804CSP・1805CSP・1804N・1805N)	
JPA122268	10,400円	(1806B/SP)	
●ダストバッグ アッセンブリ	122793-0	2,000円	KP0800A/SP・KP140D/180D/181D※1 (ノズル451329-1/150円が必要)
122230-4	2,500円	(1900BASP/SP1) (ノズル55-1:181572-5含む)	
122402-1	2,500円	1911B/SP (ノズルセット品:194302-5含む)	
●エルボ	416368-8	190円	KP0800A/SP ※1 KP140D/180D/181D (ノズル451329-1/150円が必要)
●ノズル アッセンブリ	JPA122194	1,500円	(1900B・1900BASP/SP1)
JPA122198	4,900円	1804NSP・(1804CSP・1804N)	
JPA122197	4,900円	1805NSP・(1805CSP・1805N)	
JPA122242	5,000円	(1824A)	
JPA122240	5,000円	(1805B)	
●プラスチック ケース	824892-1	2,500円	KP0800A/SP
824174-1	3,400円	(1900B/BASP/SP1)	

名称	部品番号	価格	適用モデル
●スタンド	JPA122383 193902-8	7,200円	2012 2012NB
●継ぎ増し定盤(手押用)	192381-7 (1本)	7,500円	2031S (2031SC 2030S /SC)
●フットスイッチスタンド ワイヤレス リモコン取付用	192264-1	40,900円	(2031SC) (2030SC) (2034C)
●分決めストップ 同じ厚さで揃える場合に	192384-1	1,500円	2031S (2030S)
●継ぎ増しローラー (2個1組) 手押用 長尺材に	192226-9	25,500円	2034 (2034C)
A-34431	15,000円	2035	
JPA123011	5,200円	(2004)	
●コバトリガイド 自動削用 材料幅 265mmまで	192169-5	9,200円	2034 2035 (2034C)

※1 KP181Dはノズル451329-1、不用品

※在庫僅少品 ()内のモデルは生産中止モデルです。

自動カンナ・各種カンナ盤・仕口加工機・万能木工機・ホゾキリ

名称	部品番号	適用モデル	名称	部品番号	適用モデル
●幅決め定規 板材の幅決め	13009405	(LJ320) (LJ318)	●フロント サブテーブル 幅180×長さ1,200mm	13009308	LJ301/EB (LJ320) (LJ318) (LJ401/EB)
	13008609	(LAP301R(S))			
	13006201	LAP325			
	13006308	(LAP425)			
	12200302	(LAP432N)			
	12200409	(LAP532N)	●フロントサブテーブル 長尺材の安定した切削に	13009201	(LJ320) (LJ318)

●仕口加工機用カッタ								
製品名	モデルNo.	種類	セット部品番号	価格	替刃部品番号	価格		
仕口加工機 (LR450)		カマオス用カッタ	A-17083	340,900円	A-17142	18,700円		
		カマメス用カッタ	A-17077	340,900円	A-17158	17,900円		
		大入れアリオス用カッタ	210(9分)	A-17055	248,200円	A-17120	16,200円	
			175(9分)	*A-17295	242,000円			
			175(8分)	*A-17697	248,200円			
		大入れアリス用カッタ	210(9分)	A-17061	248,200円	A-17136	13,700円	
			175(9分)	*A-17304	242,000円			
			175(8分)	A-17706	248,200円			
		カマメス (A-17077) 用面サラエカッタ230mm			A-34176		A-19168	56,900円

●補助ローラー		能力	部品番号	価格	適用モデル
大物材の材料受けに。		昇降範囲 650~800mm 水平面積 560×1,994mm 耐荷重 750kg 質量 50kg	A-18786	97,700円	自動カンナ盤・万能木工機・超仕上カンナ盤 仕口加工機・バンドソー等に最適です。
ホゾキリ等に便利な ローラー滑り台式。 R310		昇降範囲 380~780mm ローラー幅 300mm 耐荷重 40kg 質量 7.5kg	JPAR310	32,900円	LP1812C・2116NA/NA3 2701N・5500S 5500T・5520 (55013・55103 LP2512C・LP2513C)
軽い材料の受けに		昇降範囲 580~720mm ローラー幅 190mm 耐荷重 30kg 質量 4.6kg	122106-5	13,000円	2034・2035・2031 (2030・2034C・LM3001)

●ホゾキリ用 (縦挽・横挽用 チップソー 及びノコ刃)		●木工機械用 キャスター		●超仕上カンナ用研磨式カンナ刃			
	P260を参照 願います。	種類	キャスター 径	部品番号	価格	耐荷重 (キャスター1個)	適用モデル
		刃長 (mm)	本刃	裏刃	適用モデル		
		180	A-21004	15,000円	A-21010	13,000円	LP1812CSP(LP1802CSP)
		250	A-20987	18,200円	A-20993	16,900円	(LP2512CSP・LP2513CSP)
		305	A-05907	28,500円	A-05913	28,500円	(LP300)
		335	A-13334	27,700円	*A-13340	21,900円	(LP310)
		360	A-19716	28,700円	A-19722	24,400円	LP360
		500	A-19174	55,700円	A-19180	55,500円	(LP460)

●バンドソー用帯ノコ刃				
種類	寸法 (幅×長さmm)	部品番号	価格	適用モデル
挽き回し用	13×4,450	A-16081	8,900円	(LB200)
	19×4,450	A-16075	12,000円	
コバルト刃	102×4,450	A-37487	31,500円	2116NA 2116NA3
全刃コバルト刃	102×4,450	A-15584	36,400円	
		76×2,850	A-20638	25,000円
コバルト刃	51×2,850	A-20616	12,400円	(2114C)
	63×2,850	A-20622	13,200円	
	76×2,850	A-33691	13,900円	
組アサリ刃	25×2,850	A-20600	9,500円	(2114C)
木工用	25×2,380	A-20650	8,200円	
	13×2,380	A-20666	6,400円	
	6×2,380	A-20672	6,200円	
樹脂用	13×2,380	A-20688	6,400円	
非鉄金属用		A-20694	6,400円	
●スタンド (電子バンドソー用)		部品番号	価格	適用モデル
		*JPA122308	11,700円	(2114C)

●研磨機用粗砥石				
寸法 (外径×長さ×内径mm)	粒度	部品番号	価格	適用モデル
100×50×12.7	WA46	A-23640	5,000円	(9804)
255×16×25.4	WA80H-V	A-06834	13,400円	(GL502・GL501)
●研磨機用仕上砥石				
寸法 (外径×長さ×内径mm)	粒度	部品番号	価格	適用モデル
100×50×12.7	WA1000	A-23656	11,500円	(9804)
	WA3000	A-23503	16,400円	
100×50×15.88	GC5000Me	A-06828	18,400円	(GL502・GL501)
●研削液				
容量(L)	部品番号	価格	適用モデル	
1	A-07565	3,500円	(GL502・GL501)	
●ドレッサストーン				
容量(L)	部品番号	価格	適用モデル	
1	A-44731	300円	(9804)	

●自動昇降装置 自動カンナ盤に取付		部品番号	適用モデル				
		NS00101188	LA452/SP (LM452SP・LM452)				
●デジタル装置		A-05452	LA452/SP (LM452SP・LM452)				
		A-05468	LA453SP (LM453SP・LM453)				
●キャスターセット 130mm (1台分)		A-05991	LA452/SP				
		A-05658	LA453SP (LM453SP・LM453)				
●遠隔自動昇降用 足踏スイッチ		A-05474	LA453SP (LM453SP・LM453)				
		62019200	左記番号の 足踏スイッチ 用コネクタ (別販売品が 必要です。)				
		55027104	(LPE650D) (LK450/EB) (LK500/EB)				
			LK501/EB				
●エンシンプロック仕様 刃物のセット時間を大幅に短縮。 常に安定した切削性を発揮。		—	LAP325 (FA501・FA651) LAP301S/R (LAP425・LAP432) LAP532・LJ320				
●サブテーブル		13008706	長さ2m				
		13008803	長さ3m				
			(FA502/EB)				
●遠隔操作用 スイッチ		12200904	(FA502/EB)				
●板厚感知装置		12201001	(FA502/EB)				
●自動送り装置 マルノコ盤用							
機種	部品番号	適用モデル					
WF201	*A-17784	(LM452)					
●超仕上カンナ用 替刃式カンナ刃 (2枚1組)							
刃長 (mm)	部品番号	価格	適用モデル				
180	A-21026	6,900円	LP1802C LP1812C				
250	A-21032	9,500円	(LP2512C) (LP2513C)				
360	A-19738	11,000円	LP360SP				
●継ぎ増しローラー (1本)							
長さ (mm)	部品番号	価格	適用モデル				
1620	192267-5	33,200円	(LP2512C) (LP2513C)				
●継ぎ増しテーブル 長尺材の切削に(2本1組)							
長さ (mm)	部品番号	価格	適用モデル				
192327-3		29,500円	LP1812C				
●ワイヤレスリモコン用 フットスイッチスタンド							
長さ (mm)	部品番号	価格	適用モデル				
192264-1		40,900円	LP1802C LP1812C				
●カッタ関係 [LM452SP, LM453SP (LM450/451) 使用可]							
自動溝突盤 (LG201)	サイズ(mm)	刃数	種類	部品番号	価格		
	外径/刃厚/内径						
自動溝突盤 (LG120)	18	8	三面仕上 カッタ	超硬	A-08660	62,500円	
				チップ	A-08676	62,500円	
	20	3	25.4	チップソー	60	A-05430	24,200円
					80	A-05446	30,200円
80	—	—	間座 (3,14,17,20mm各1)	A-05424	10,500円		
●替刃式カッタ(三面仕上)							
自動溝突盤 (LG120)	120	18	20	—	替刃(1組8枚) 中止品A-13851用	A-13764	9,400円
					セット品	A-13839	21,900円
					替刃(1組8枚)	A-13035	9,400円
●替刃式カッタ(飾り面)							
自動溝突盤 (LG120)	2分用	—	—	—	セット品(替刃各2枚付) ギンナン面・ヒョウタン面・サジ面	A-15132	43,900円
					セット品	A-15148	43,900円
					替刃(各10枚)	A-15160	23,900円

※在庫僅少品 () 内のモデルは生産中止モデルです。

リチウム
六あけ
石工六あけ
曲切
集じん
充電式
クリーナー
研削
磨削
レーザー
吊り下げ
エア
木工機
溝切り
ホゾ穴
発電・溶接
ブラズマ等
ソー
チエン
園芸
高圧洗浄
ポンプ
他充電製品
アクセサリ

11 面取り・溝切り・ホゾ穴

充電式トリマ

作業スピード：当社AC機比 約35%アップ (メラビ溝付け：φ6mmストレートビット 深さ6mm)

40Vmax 6・8mm チャック孔径

2.5Ah バッテリー BL4025 x 2本 充電器 DC40RA・ケース付

19分(実用充電) 28分(フル充電)

本体のみ

別販売品：ワイヤレスユニット 部品番号 A-66151 標準小売価格 5,000円

別販売品

ワイヤレスユニット 部品番号 A-66151 標準小売価格 5,000円

フラッシュビット付

トリマベース仕様

RT001GRDX 84,900円

RT001GZ 36,600円

プランジベース仕様

RT002GRDX 92,000円

RT002GZ 43,600円

※長尺定規用別販売品はP90を参照。

充電式ボードトリマ

18V 3・6mm チャック孔径

311

■スピードに石こうボードを切り抜く

■AC機を超える作業効率&すぐれた作業性 (当社AC機比)

別販売品

ワイヤレスユニット 部品番号 A-66151 標準小売価格 5,000円

6.0Ah **CO181DRG** 63,000円

27分(実用充電) 40分(フル充電)

別販売品

ワイヤレスユニット 部品番号 A-66151 標準小売価格 5,000円

フラッシュビット付

CO181DZ 32,200円

別販売品

ワイヤレスユニット 部品番号 A-66151 標準小売価格 5,000円

※長尺定規用別販売品はP90を参照。

充電式トリマ AC機を超える作業スピード、コードに邪魔されず仕上がり安定

18V 6・8mm チャック孔径

■作業スピード：当社AC機比 約30%アップ (メラビ溝付け：φ12mmストレートビット 深さ4mm)

トリマベース仕様

RT50DRG 61,700円 55分

バッテリーBL1860B 充電器DC18RC・ケース付

RT50DZ 30,800円

18V 6・8mm チャック孔径

■作業スピード：当社AC機比 約30%アップ (メラビ溝付け：φ12mmストレートビット 深さ4mm)

プランジベース仕様

RT51DRG 68,500円 27分(実用充電) 40分(フル充電)

バッテリーBL1860B 充電器DC18RF・ケース付

RT51DZ 37,600円

14.4V 6・8mm チャック孔径

■作業スピード：当社AC機比 約20%アップ (メラビ溝付け：φ12mmストレートビット 深さ4mm)

トリマベース仕様

RT40DRG 59,000円 55分

バッテリーBL1460B 充電器DC18RC・ケース付

RT40DZ 29,400円

※長尺定規用別販売品はP90を参照。

防じんボードトリマ

3・6mm チャック孔径

■壁一面に石こうボードを張っての切り抜きだから、継ぎ目が少なく、短時間作業しかもクリーン

3706BSK 29,400円

6mm チャック孔径

■追入れ加工、飾り面取り、トリミングに威力を発揮

3701 26,300円

6mm チャック孔径

■壁面に近接した場所での加工に最適

3705 32,800円

6mm チャック孔径

■電子制御 (3707FC) により安定回転

■高精度 LED ライト付細径ボディ

3707F 27,300円

3707FC 29,400円

6mm チャック孔径

■ソフトグリップで握りやすく疲れにくい

3709 24,800円

ルータ シャフトロック付

8mm チャック孔径

■昇降微調整機構で切削深さがピタッときまる

RP0910 36,300円

12mm チャック孔径

■スケールリング式で切込み深さがピタッと決まる

3600HA 47,100円

12mm チャック孔径

■卓越した操作性

RP1801 50,300円

RP2301FC 60,800円

モデル No.	チャック孔径 (mm)	回転数 (min ⁻¹) [回転/分]	電源 (V)	1充電あたりの作業量 (目安) ※1	質量 (kg) (バッテリー含む)	標準付属品		
RT001G RT002G	6・8	10,000~30,000	直流36 (40Vmax)	パーティクルボード厚さ9mm 約36m	2.0 3.1	ストレートビット6 コレットコーン8(軸径8mmビット用) スパナ22、13(各1本)		
CO181D	3・6	32,000	直流18	石こうボード厚さ12.5mm 約220m	1.6	フラッシュビット片面6・コレットコーン(φ3・6mm用)・スパナ17・集じんカバー		
RT50D	6・8	10,000~30,000	直流18	メラビ溝付けφ6mm、深さ4mm	1.9	ストレートビット6・ストレートガイド・ダストノズル テンプレットガイド・コレットコーン8(軸径8mmビット用) スパナ22、13(各1本) トリマガイド(RT40D・RT50Dのみ)		
RT51D				メラビ溝付けφ8mm、深さ6mm	3.0			
RT40D				約100m 約60m	1.7			
3706BSK	3・6	32,000	単相100	5.8 550	1.1	2.5	スパナ17(781008-0)、アダプタ6、シュープレート、フラッシュビット片面、集じんカバー	
3701	6	30,000	単相100	4 380	1.7	2.5	ストレートビット6・ストレートガイド・テンプレットガイド・トリマガイド スパナ10(781003-0)・スパナ17(781008-0)(各1本)	
3705	6	23,000		4.4 420	1.8	2.5	ストレートビット6・ストレートガイド・テンプレットガイド・トリマガイド・スパナ10(781003-0) スパナ17(781008-0)(各1本)・ガイドホルダ・六角棒スパナ6(783204-6)	
3707F	6	35,000		4.6 440	1.2	2.5	2.5	ストレートビット6・ストレートガイド・テンプレットガイド
3707FC	6	26,000		5.3 500	1.2	2.5	2.5	トリマガイド・スパナ10(781003-0)・17(781008-0)(各1本)
3709	6	30,000		5.3 500	1.5	2.5	2.5	ストレートビット6・ストレートガイド・テンプレットガイド トリマガイド・スパナ10(781003-0)・17(781008-0)(各1本)
RP0910	8	27,000	単相100	9.5 900	3.3	2.5	2.5	ストレートガイド・テンプレットガイド12・スパナ8(781213-9)・17(781008-0)(各1本)・ノズルアッセンブリ コレットコーン6アッセンブリ・ストレートビット8・ダストノズルアッセンブリ・小ネジ(2本)
3600HA	12	24,000		13 1,240	4.3	5	5	ストレートガイド・テンプレットガイド16・コレットスリーブ6・8(各1本) スパナ24(781030-7)・ストレートビット8
RP1801	12	22,000		15 1,430	6.0	2.5	2.5	ストレートガイド・テンプレットガイド16・コレットスリーブ6・8(各1本)・ガイドホルダ スパナ24(781030-7)・ストレートビット12・切込み深さ調整用ナベ小ネジ M6x1.35 平座金6(市販品のルーターテーブル取付け時に使用。)
RP2301FC	12	9,000~22,000		15 1,430	6.0	2.5	2.5	

※1 数値は参考値です。バッテリーの充電状態や作業条件により異なります。
 ※2 40Vmaxは満充電時のバッテリー電圧を表しています。

バッテリー、充電器に関してはP 22、23 を参照してください。

二重絶縁
電子制御
ダイアル式 無段階変速
ブレーキ付
LED ライト付
木箱付
集じん機に接続できます。詳しくはP114を参照ください。
ケース付
このマークの中の番号はカーボンブラシの呼び番号です。

サッシルータ

6mm
チャック孔径

■引違戸のほぞ穴、戸首、引手錠、戸車部の穴加工に。また、モータ部を取り外してトリマとしても使用できます。
※この場合、トリマアクセサリー、テンプレートガイド、ストレートガイドが必要です。



365

4401 115,500円

76

小型ミゾキリ

■「30度傾斜機能」破風板の飾り加工も可能。
■ガイドルールセット品(別販売品) 194291-4 1,700円
幅広材の加工が容易



270

3005BA 36,600円

LEP ライト カッタ別売

仕上ミゾキリ



410

3803ASP 72,300円

カッタ別売

大入レレータ

■ビットは左右単独回転!「平」、「アリ」ビットのいずれかが使用中は、片側のビットは「回転しない」、「レバーは下げられない」の二重機構。

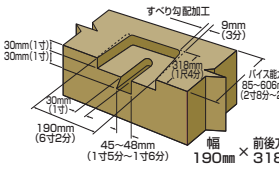
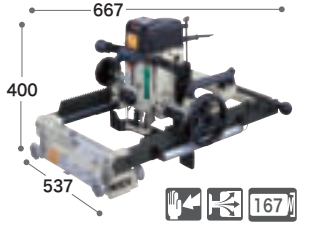
667

400

537

2517NSP1 257,500円

替刃式ビット付 [薄刃タイプ]

手動カクノミ

125mm(4寸1分)
最大切込深さ
ノミ先端

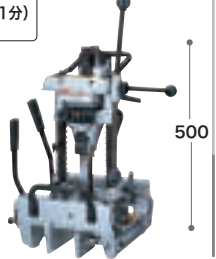

500

7304 184,100円

154

5寸カクノミ

161mm(5寸3分)
最大切込深さ
ノミ先端(30mm角)



535

7305 189,700円

154

モデル No.	チャック孔径 (mm)	回転数 (min ⁻¹) [回転/分]	電源 (V)	電流 (A)	消費電力 (W)	質量 (kg)	コード (m)	標準付属品				
4401	6	30,000	単相100	4	380	16	2.5	アングルゲージ・油さし(30mL)・スパナ10(781003-0)・17(781008-0)(各1本) サッシルビット(トガリ)6				
モデル No.	切削幅 (mm)	最大切削深さ (mm)	回転数 (min ⁻¹) [回転/分]	電源 (V)	電流 (A)	消費電力 (W)	質量 (kg)	コード (m)	標準付属品			
3005BA	三面仕上カッタ 3~21(1分~7分) 普通カッタ 2.4~21(8厘~7分)	24(90°時)	8,000	単相100	12	1,150	4	5	スパナ19(781010-3)・22(781011-1)(各1本) フラットワッシャ15・平行定規			
3803ASP	三面仕上カッタ 3~36(1分~1寸2分) 普通カッタ 2.4~36(8厘~1寸2分) 肩フチカッタ 39(1寸3分)/42(1寸4分)/46(1寸5分)	三面仕上カッタ 31 普通カッタ 31 肩フチカッタ 25.5	9,000	単相100	15	1,430	6.8	8	フランジ35・平行定規・合しやくり定規 スパナ19(781206-6)・21(781029-2)(各1本) フチカ防止板			
モデル No.	加工能力 (mm) (40ビット使用時)				バイス能力 (mm)	回転数 (min ⁻¹) [回転/分]	電源 (V)	電流 (A)	消費電力 (W)	質量 (kg)	コード (m)	標準付属品
2517NSP1	幅 190 (6寸2分)	前後方向 318 (1尺4分)	切込み深さ 60 (2寸)	すべり勾配	85~606 (2寸8分~2尺)	12,000	単相100	15	1,450	22	5	ストップ(アリ溝ビット切込み深さ調整用)・ストレートビット40mm 六角棒スパナ2.5.5(各1本)・アリ溝ビット(45・48のうち、いずれか1本を選択していただきます) ビット用替刃(ストレート、アリ溝用各2枚)・替刃固定用六角穴付ホルダ(字番-4本)
モデル No.	穴あけ能力 (mm)			最大加工材幅 (mm)	回転数 (min ⁻¹) [回転/分]	電源 (V)	電流 (A)	消費電力 (W)	質量 (kg)	コード (m)	標準付属品	
7304	最大角穴 30×30 (1寸×1寸)	最小角穴 6×6 (2分×2分)	最大切込み深さ 125 (4寸1分)ノミ先端	183 (6寸)	1,400	単相100	12	1,150	21	5	ボックスレンチ9・角ノミ30mm フラットワッシャ26(調整用)・角ノミ取付定規	
7305			161 (5寸3分)ノミ先端(30mm角/3使用時)	183 (6寸)	1,400	単相100	12	1,150	21.5	5		

二重絶縁
 LEDライト付
 ブレーキ付
 ライト付
 集じん機に接続できます。詳しくはP116、121を参照ください。
 このマークの中の番号はカーボンブラシの呼び番号です。

別販売品 ルータビット・トリマビット

寸法単位 mm

呼び法	部品番号	価格	軸径	全長	A	L2	適用モデル
●ストレートビット (2枚刃)							
3	D-08084	2,200円	4	49	9.5		
4	D-08090	2,200円	4	57	10		
5	D-08109	1,900円	4	48	12		
6(1枚刃)	D-08115	1,900円	6	50	18		
6	D-08121	2,200円	6	52	16		A C
7	D-08137	2,400円	6	59	25		
8	D-08143	2,400円	6	52	20		
9	D-08159	2,400円	6	57	25		
10	D-08165	2,400円	6	64	32		
12	D-08171	2,400円	6	64	32		
15	D-08187	3,500円	6	62	20		
20	D-08193	2,900円	6	62	20		A H-4401 C
8	D-18873	2,500円	8	60	25		A
10	D-21428	2,700円	10	60	25		B
12	D-18998	2,700円	12	60	30		A C
6(1枚刃)	D-29430	1,900円	6	50	18		A C
●フラッシュビット (片面)							
6	D-08218	2,700円	6	65	32	19	A C
8	D-17859	2,700円	8	60	35	20	A C
12	D-17865	3,200円	12	60	35	20	A B
●フラッシュビット (両面)							
6	D-08224	3,000円	6	80	47	20	A C
8	D-21434	2,900円	8	80	55	20	A C
12	D-21440	3,400円	12	80	55	20	A C
12(両面)	D-17871	4,900円	12	85	60	24	22.5
●コロ付フラッシュビット							
—	D-08355	3,400円	6	58	9.5	25.4	A C
●横溝ビット							
3	D-21456	10,500円	12	55	30		B
6	D-21462	10,500円	12	55	30		B
●ハギ合わせビット凸							
—	D-18904	14,700円	12	63	38	27	20
●ハギ合わせビット凹							
—	D-18910	14,700円	12	63	38	26	20
●ギンナン面ビット							
—	D-18895	15,000円	12	55	30	20	12
●コロ付隅丸ビット							
—	D-17887	13,200円	12	70	35	27	11
●コロ付丸面ビット							
1分	D-44781	4,900円	6	37	14	8	7
1.5分	D-40375	5,000円	6	38.5	17	8	8.5
2分	D-44797	5,000円	6	40	20	8	10
2.5分	D-44806	5,400円	6	43	23	8	13
3分	D-44812	5,400円	6	44	26	8	14
●サジ面ビット							
4R	D-08280	3,700円	6	40	20	8	A C
8R	D-08296	5,400円	6	45	25	13	A D
●コロ付両段サジ面ビット							
1分	D-40222	5,000円	6	37	16	11	8
1.5分	D-40238	5,200円	6	39.5	17	11	8
2分	D-40244	5,400円	6	40	20	11	8
2.5分	D-40250	5,500円	6	40	23	10	8
3分	D-40266	5,700円	6	42	26	12	8
3R	A-24832	9,000円	6	40	20	18	12
5R	A-08436	5,000円	6	42	22	19	13
5R	A-24848	9,200円	6	42	26	12	12
●コロ付ヒョウタン面ビット							
1分	D-40272	5,000円	6	36	14	8	6
1.5分	D-40288	5,200円	6	37.5	17	8	7.5
2分	D-40294	5,400円	6	40	20	8	10
2.5分	D-40303	5,500円	6	40	23	8	10
3分	D-40319	5,700円	6	42	26	8	12
R1.5	A-24854	8,400円	6	40	20	8	10
R1.5	A-24860	8,700円	6	42	26	8	12
●コロ付ギンナン面ビット							
1分	D-40325	4,900円	6	36.5	14	10	8
1.5分	D-40331	5,000円	6	37.5	17	11	8
2分	D-40347	5,200円	6	40	20	11	8
2.5分	D-40353	5,400円	6	40	23	11	8
3分	D-40369	5,500円	6	42	26	11	8
●コロ付カク面ビット							
45°	D-08361	4,200円	6	42	26	13	9.5
60°	D-08377	4,700円	6	43	23	13	11
●カク面ビット							
30°	D-08252	4,200円	6	47	20	15	9.2
45°	D-08268	2,900円	6	47	20	15	5
60°	D-08274	3,500円	6	53	19	20	4
●丸面ビット							
4R	D-08230	3,200円	6	41	16	8	9
8R	D-08246	5,400円	6	45	25	9	13
6R	D-21484	9,400円	12	50	20	8	10
●アリ溝ビット							
12	D-21490	2,500円	8	50	12	9	30
15L	D-18889	2,500円	8	55	14.5	23	11.5
15S	D-21509	2,500円	8	55	14.5	10	35
●V溝ビット20							
20	D-08470	4,700円	6	48	20	16	90°
●U溝ビット							
6	D-08202	2,500円	6	48	13	3	A C
12	D-21515	4,900円	12	55	20	6	B

適用モデル ルータ/A 3600HA-RP010-RP1801-RP2301FC-RT001G/002G-RT40D-RT50D-51D(3612/C-3612BRA-3620A) B 3600HA-RP1801-RP2301FC(3612/C-3612BRA) ※在庫僅少品
トリマ/C 3701-3705-3707F/FC-3709-RT001G/002G-RT40D-RT50D-51D(3702-3703) D 3701-3707F/FC-3709-RT001G/002G-RT40D-RT50D/51D(3702-3703) ※ ()内のモデルは生産中止モデルです。

各種ルータ・トリマ・カクノミ・チェーンノミ・ミゾキリ

●サッシビット	呼び寸法 (A)	部品番号	価格	軸径 (mm)	全長 (mm)	L2 (mm)	適用モデル
(平)	6.5	D-18932	2,700円	6	60	15	4401
	8	D-18948	2,900円				
(トガリ)	6	D-18851	2,200円	6	65	30	
	8	D-18954					

●集じんカバー	部品番号	価格	適用モデル
集じん機に接続できます。P114を参照願います。	A-34621	3,900円	3706BSK (3706)

① 替刃式ストレートビット	種類	部品番号	価格	軸径	A	L	替刃 (別売品)	適用モデル
② 替刃式フラッシュビット両面12	①	-	-	12	30	30	A-13471	12,500円
		A-47927	16,900円					
③ 替刃式フラッシュビット片面12	②	A-13459	15,400円	12	15	15	A-13471	11,700円
		A-15528	16,000円					
④ 替刃式コロ付フラッシュビット	③	-	-	12	20	20	A-13801	12,200円
		-	-					
⑤ 替刃式U溝ビット	④	-	-	10	20	20	A-13817	12,500円
		-	-					
⑥ 替刃式V溝ビット	⑤	-	-	6	12	20	A-14249	11,400円
		A-14233	16,400円				A-14255	10,500円

●傾斜ベース	部品番号	価格	適用モデル
ベース部分が傾くため、ストレートビットであらゆる角度の面取りができます。	199202-4	5,500円	RT001G/002G RT40D/50D/51D

●プランジベースセット品	部品番号	価格	適用モデル
両手でしっかりと保持して切削可能。ルータ用ストレートガイド(164834-6)取付可能。ルータ用長尺定規用アダプタ(A-66210)取付可能。	199201-6	12,000円	RT001G/002G RT40D/50D/51D

●オフセットベースセット品	部品番号	価格	適用モデル
際から18.5mmの位置まで切削可能。ビット取付位置をオフセットする事で狭いコーナ部の切削が可能。	199203-2	12,000円	RT001G/002G RT40D/50D/51D

●テンプレットガイド	呼び寸法	部品番号	価格	A	A2	B	C	適用モデル
型板を使用しない加工に。	9.5	323448-2	1,500円	7.7	7.7	9.5	8	3600HA (ネジ込み式)
	12.7	323449-0	1,500円	11	11	12.7	13	
	16	323018-7	950円	14	14	16	16	
	9.5	164379-4	1,500円	7.7	7.7	9.5	11.5	
	11	164775-6	1,300円	9	9	11	13	RT001G RT002G
	12	164388-3	1,500円	10	10	12	9	RT40D RT50D
	13	164776-4	1,300円	11	11	12.7	13	RT15D RP1801
	16	344364-5	1,900円	14	14	16	16	RP2301FC
	20	164393-0	1,700円	18	18	20	20	
	27	164470-8	1,700円	24	24	27	27	
	29	163080-8	1,500円	25	25	29	15	(3612/3612C/3620A)
	30	164471-6	1,100円	27	27	30	13	
	40	164472-4	1,900円	37	37	40	13	
		165046-4	1,900円	37	37	40	13	

●トリマベースアッセンブリ	部品番号	価格	適用モデル
▲127097-5	192483-9	4,000円	3701/4401(3703)
	122658-6	6,000円	3707F/FC
	122753-2	4,500円	3709
	127097-5	3,200円	RT001G/002G RT40D/50D/51D

●トリマシュー	部品番号	価格	適用モデル
安定した加工ができます。	155263-4	2,400円	適用モデル

●ローラーアッセンブリ (4個1組)	部品番号	価格	適用モデル
	JPA122024	10,700円	7304・7305 7001(7305L/H)

●普通カッタ	刃幅 (mm)	部品番号	価格	適用モデル
外径: 120mm 内径: 15mm	2.4	A-22414	7,500円	3005BA 3803A 3804A (3004A) (3501N)
	3.0	A-22420	7,500円	
	3.9	A-22436	7,500円	
	4.5	A-22442	7,500円	
	5.5	A-22458	8,000円	
	6.0	A-22464	8,400円	
	9.0	A-22486	8,900円	
	10.5	A-22492	9,400円	
	12.0	A-22501	9,500円	
	13.5	A-22517	9,900円	
	15.0	A-22523	10,700円	
	16.5	A-22539	11,000円	
	18.0	A-22545	11,000円	
	21.0	A-22551	11,900円	
	30.0	A-22567	13,500円	
	33.0	A-22573	14,400円	
36.0	A-22589	14,500円		

●チェーン刃	寸法 (mm)	部品番号	価格	適用モデル
15 (5分)	15 (5分)	A-16564	42,000円	(7100B/7104)
		A-16570		
		A-16586		
		A-16592		
		A-16601		
		A-16617		

●三面仕上カッタ	刃幅 (mm)	部品番号	価格	適用モデル
外径: 120mm 内径: 15mm	3.0	A-22595	9,400円	3005BA 3803A 3804A (3004A)
	3.9	A-22604	9,400円	
	4.5	A-22610	9,400円	
	5.5	A-22626	10,000円	
	6.0	A-22632	10,400円	
	7.5	A-22648	11,000円	
	9.0	A-22654	11,900円	
	10.5	A-22660	12,400円	
	12.0	A-22676	12,500円	
	13.5	A-22682	13,500円	
	15.0	A-22698	13,900円	
	16.5	A-22707	14,500円	
	18.0	A-22713	14,700円	
	21.0	A-22729	15,400円	
	30.0	A-22735	19,400円	
	33.0	A-22741	20,700円	
36.0	A-22757	20,900円		

●チェンノミ	部品番号	価格	適用モデル
	JPA122185	8,400円	7304・7305 (7001)

●磨研砥石	部品番号	価格	適用モデル
角ノミの刃先の内側を磨研できます。	A-53899	2,200円	7304・7305 (7001・7305L・7305H)

●傾斜定規アッセンブリ	部品番号	価格	適用モデル
階段の側板加工に最適です。	192318-4	5,000円	3803A

●大入ルータビット	サイズ (幅×高さmm)	部品番号	価格	適用モデル
替刃式 (厚刃タイプ)	30×30	-	-	A-18633 A-18649 A-18655 A-18677 A-18661 A-18683
	36×25	-	-	
替刃式 (薄刃タイプ)	30×30	A-72073	-	A-08335
	36×40	A-72089	-	
研磨式	30×30	-	-	A-08305
	36×25	-	-	

●合じゃくり定規	部品番号	価格	適用モデル
	192270-6	1,100円	3803ASP (3804A)

●ガイドルールセット品	部品番号	価格	適用モデル
付属品より100mm長く幅広加工が容易。	194291-4	1,700円	3005BA (3004A)

●フラッシュビット片面6	用途	径 (mm)	部品番号	価格	適用モデル
	石こうボード	6	D-08218	2,700円	C0181D 3706BSK
●ストレートビット3	平ボード ラスボード	3	A-33881	1,500円	
●ストレートビット6	化粧ボード 吸音ボード	6	A-33897	2,400円	C0181D 3706BSK (3706)
●ダイヤストレートビット6	サイディングスレート 磁器タイル	6	A-34316	6,900円	
●円定規	φ10~34cmまでの円の切抜きに集じんカバー併用可。	-	A-34637	3,700円	
●吊り下げフックセット品	足場等に掛けやすいワイドタイプ	-	197505-0	1,200円	C0181D

●V6チェンジ飾面ビット (D)・1本で最大6種類の飾面加工。チップ交換式で経済的。	ビット (本体) + 飾面刃 (3種類)	替刃 (別売品/各1枚)
付属飾面刃 (ヒョウタン面、丸面、ギンナン面) ※下記は別販売品です。(サイズ、両段サジ面、角度45°)	ヒョウタン面 丸面 ギンナン面 サジ面 両段サジ面 角度45°	部品 2分 A-13465 A-02989 A-03028 A-03034 A-02995 - A-03012 番号 3分 A-13502 A-03040 A-03084 A-03090 - A-03062 A-03078 価格 18,900円 2,400円

●角ノミ	寸法 (mm)	部品番号	価格	適用モデル
★印は角ノミ取付具が必要です。	6	A-44389	13,000円	7304 7305 (7305L/7305H) (7001) (7300S)
	★9	A-44395	13,200円	
	★12.7	A-44404	13,200円	
	15	A-25030	17,200円	
	16.5	A-25046	17,500円	
	18	A-25052	17,900円	
	21	A-25068	19,900円	
	24	A-25074	21,400円	
	27	A-25080	23,900円	
	30	A-25096	26,500円	
	30	A-25105	27,700円	
	15	A-24979	19,400円	
	16.5	A-34497	19,500円	
	18	A-24985	20,700円	
	21	A-24991	22,000円	
	24	A-25002	24,000円	
27	A-25018	24,700円		
30	A-25024	29,500円		
6.4	A-44410	11,700円		
8	A-44426	11,700円		
9.5	A-44432	11,900円		
12.7	A-44404	13,200円		
15	A-44448	14,400円		

●アリノミ	寸法 (mm)	部品番号	価格	適用モデル
9/30mm両端 (両端3分切)	A-44454	37,400円	7304・7305 (7305L/7305H)	
	A-44460	39,000円	(7001)	

●角ノミ取付具	寸法 (mm)	部品番号	価格	適用モデル
6 (2分), 9 (3分)	A-44476	3,000円	7304・7305 (7305L/7305H)	
	A-44482	4,400円		
	A-44498	3,000円	(7001)	

●30mmチェーンバー	部品番号	価格	適用モデル
	122207-9	23,400円	(7100B)
	122235-4	20,700円	(7104)

●ルータスタンド	部品番号	価格	適用モデル
	JPA122159	17,700円	適用モデル 3600HA(3612/C/3612BRA)

●角ノミテーブル (補助スタンド)	部品番号	価格	適用モデル
角ノミの脚に取り付けると120mmの角材を挟むことができます。ローラーアッセンブリとの併用をおすすめします。	JPA122185	8,400円	7304・7305 (7001)

●トリマベースアッセンブリ	部品番号	価格	適用モデル
	JPA122159	17,700円	適用モデル 3600HA(3612/C/3612BRA)

●磨研砥石	部品番号	価格	適用モデル
角ノミの刃先の内側を磨研できます。	A-53899	2,200円	7304・7305 (7001・7305L・7305H)

●普通カッタ	刃幅 (mm)	部品番号	価格	適用モデル
外径: 120mm 内径: 15mm	2.4	A-22414	7,500円	3005BA 3803A 3804A (3004A) (3501N)
	3.0	A-22420	7,500円	
	3.9	A-22436	7,500円	
	4.5	A-22442	7,500円	
	5.5	A-22458	8,000円	
	6.0	A-22464	8,400円	
	9.0	A-22486	8,900円	
	10.5	A-22492	9,400円	
	12.0	A-22501	9,500円	
	13.5	A-22517	9,900円	
	15.0	A-22523	10,700円	
	16.5	A-22539	11,000円	
	18.0	A-22545	11,000円	
	21.0	A-22551	11,900円	
	30.0	A-22567	13,500円	
	33.0	A-22573	14,400円	
36.0	A-22589	14,500円		

●三面仕上カッタ	刃幅 (mm)	部品番号	価格	適用モデル
外径: 120mm 内径: 15mm	3.0	A-22595	9,400円	3005BA 3803A 3804A (3004A)
	3.9	A-22604	9,400円	
	4.5	A-22610	9,400円	
	5.5	A-22626	10,000円	
	6.0	A-22632	10,400円	
	7.5	A-22648	11,000円	
	9.0	A-22654	11,900円	
	10.5	A-22660	12,400円	
	12.0	A-22676	12,500円	
	13.5	A-22682	13,500円	
	15.0	A-22698	13,900円	
	16.5	A-22707	14,500円	
	18.0	A-22713	14,700円	
	21.0	A-22729	15,400円	
	30.0	A-22735	19,400円	
	33.0	A-22741	20,700円	
36.0	A-22			

12 発電・溶接・プラズマ切断・プレート・送排風機

インバータ発電機 安定した発電力、各種電動工具（電子制御付含む）、測定機器、パソコン、照明機器等が使用可能

0.9kVA 定格出力 **防音型** **60.5dB(A)-7m** 騒音値(定格負荷)

■コンパクトボディで軽量 12.7kg & 超低騒音型

ポータブルタイプ

EG0900IS
155,400円



1.6kVA 定格出力 **3.0kVA** 並列時定格出力 **防音型** **61dB(A)-7m** 騒音値(定格負荷)

■並列使用で高出力も可能な 質量 20kg & 超低騒音型

ポータブルタイプ

EG1600IS
207,900円



2.5kVA 定格出力 **68dB(A)-7m** 騒音値(定格負荷)

■パイプフレームの 質量 29kgで高出力

EG2500I
223,700円



2.8kVA 定格出力 **防音型** **61dB(A)-7m** 騒音値(定格負荷)

■キャスターを装備し 移動しやすい超低騒音型

EG2800ISE
365,400円 セルスタータ式



4.0kVA 定格出力 **防音型** **60dB(A)-7m** 騒音値(定格負荷)

■大型キャスターを装備した 高出力 & 超低騒音型

EG4000ISE
522,900円 セルスタータ式



発電機	コンプレッサ (掃除機モーター)		カッタ	高圧洗浄機		水中ポンプ		充電器
	AC700	AC461XG		1台	2台	1台	2台	
EG0900IS	×	×	×	×	●	×	●	
EG1600IS	×	×	×	×	●	×	●	
EG2500I	●	●	△	△	●	●	●	
EG2800ISE	●	●	△	△	●	●	●	
EG4000ISE	●	●	●	●	●	●	●	

(次項参照) ※ () 内のモデルは生産中止モデルです。

容量に余裕を持った発電機選びを

使用する電気器具の消費電力を、そのまま発電機に置き換えてしまうと、使用器具が動作しなくなったり、発電機が故障するおそれがあります。そのため始動時の消費電力を考慮した容量の発電機選びをおすすめします。

	カラーテレビ 炊飯器 充電器等	蛍光灯 メタルハライドランプ	電動工具 水中ポンプ 冷蔵庫等
始動時	1倍	2.1~2.8倍	3~5倍
定常時	1倍	1.2~1.8倍	1.2~2倍

モデル No.	発電機/交流(定格電圧100V)			発電機:直流			エンジン				運転時間(H) (赤レベル) (1/4負荷~定格負荷)	質量 (kg)	標準付属品
	周波数(Hz)	定格出力 (kVA)	定格電流 (A)	定格出力	仕様	エンジン型式 (強制空冷式)	排気量 (mL)	タンク容量 (L)	点火プラグ				
EG0900IS	インバータ制御 50/60 電子切替	0.9	9	12V 8A	励磁方式 自己励磁方式 使用燃料 無鉛ガソリン	4ストローク OHV	50	2.5	NGK CR4HSB	11.9~4.1	12.7	スパークプラグレンチ	
EG1600IS		1.6	16	12V 8A	オイルセンサー 警告ランプ・ 自動停止式		79	4.2	NGK BPR6HS	10.5~4.2	20		
EG2500I		2.5	25	—	357		9	NGK BPR4ES	13.2~6.1	29			
EG2800ISE		2.8	28	12V 12A	171		12	18.1~7.6	68				
EG4000ISE		4.0	40	—	357		17	15.2~7.4	94				

エアプラズマ切断機 鉄板をシャープに切断

100V 単相・三相 **インバータ制御** **6mm** 鉄板切断し可能 **3.2mm** 鉄板良好切断

■新インバータ制御を採用
■小型・軽量12kgで持ち運びラクラク
■コンプレッサ内蔵
■塗装板もシャープに切断
■資格免許不要



母材ケーブル (5m) トーチケーブル (10m)

AP103 518,500円
100V用入力ケーブル付

200V 単相・三相 **インバータ制御** **12mm** 鉄板切断し可能 **10mm** 鉄板良好切断

■新インバータ制御を採用
■小型・軽量12kgで持ち運びラクラク
■塗装板もシャープに切断
■資格免許不要

※ご使用には次の商品が必要です。
・エアホース: 内径φ 6.5mm
・エアコンプレッサ:
コンプレッサ 0.75kW (1馬力以上)
圧力 0.39~0.96MPa
吐出量 4.0~9.8kgf/cm²
吐出量 80L/min以上



母材ケーブル (5m) トーチケーブル (10m)

AP37 534,000円
入力・接地ケーブル4芯3m付

200V 単相・三相 **インバータ制御** **12mm** 鉄板切断し可能 **9mm** 鉄板良好切断

■新インバータ制御を採用
■小型・軽量23kgで持ち運びラクラク
■コンプレッサ内蔵
■塗装板もシャープに切断
■資格免許不要



母材ケーブル (5m) トーチケーブル (10m)

AP371 641,000円
入力・接地ケーブル4芯3m付

モデル No.	出力制御方式	本体				切断トーチ				エアユニット (電源に含む)	標準付属品			
		電圧 (V)	定格入力 (kVA)	定格負荷電圧 (V)	定格使用率 (%)	冷却方法	定格電流 (A)	定格使用率 (%)	ケーブル長さ (m)					
AP103	単相	100	1.5 (1.4kW)	75	50	15	12	DHCTL0151 (カーブ形)	空冷	15	50	10	コンプレッサ内蔵	母材側ケーブル(5m)1本 絶縁カップ(1コ付) 電極(3コ付) チップ(3コ付) レンチ(1コ付)
AP37	インバータ制御	200/220 ±10%	6.6 (4.7kW) /5.3	120	60	35/25 (三相/単相)	12	DHCT0351 (カーブ形)	空冷	35	60	10	エアレギュレーター内蔵	ナット・ノズル ホースバンド
AP371	インバータ制御	200	6.9 (5.5kW) /5.6	120	40	—	23	—	空冷	35	60	10	コンプレッサ内蔵	—

※1 エコノミースイッチ ON 時。連続使用時間は目安です。作業条件により異なります。 ※2 連続使用時間は目安です。作業条件により異なります。
※定格使用率は…使用率は 10 分周期で表わしています。定格使用率 60%とは定格出力電流を 6 分間通電し、4 分間休止すると温度上昇が許容温度を越えないという意味です。



リチウム
六あけ
石工六あけ
曲切
集じん
充電式
クリーナー
研磨
レーザ
吊り下げ
エア
木工機
溝切り
発電機
溶接
ソー
園芸
高圧洗浄
他充電製品
アクセサリ

リチウム
穴あけ
締付け
石工穴あけ
ハツリ
曲げ断
集じん
充電式
クリーナー
研磨
レーザー
カクハン
吊り下げ
エア
カンナ
木工機
溝切り
ホゾ穴
発電溶接
プラズマ等
ソー
チェン
園芸
高圧洗浄
ポンプ
他充電製品
アクセサリ

送排風機 余裕のある吸、排気。

200mm (MF202) 250mm (MF252) 288mm (MF302)

※防爆タイプではありません。

337(MF202) 393(MF252) 432(MF302)

305(MF202) 360(MF252) 390(MF302) 300(MF202) 307(MF252) 332(MF302)

MF202	46,800円
MF252	50,400円
MF302	54,100円

モデル No.	羽根径 (mm)	電源 (V)	定格出力 (W)	回転数 (min ⁻¹) [回転/分]	最大風量 (m ³ /min) [m ³ /分] ※チャンバー測定法による OPaでの測定値です。	質量 (kg) (本体のみ)	標準付属品
MF202	200		170 (50Hz) 260 (60Hz)	2,830 (50Hz) 3,240 (60Hz)	20 (50Hz) 24 (60Hz)	8.0	ダクトバンド ヘルマウス
MF252	250	単相 100	265 (50Hz) 370 (60Hz)	2,830 (50Hz) 3,240 (60Hz)	35 (50Hz) 40 (60Hz)	9.1	
MF302	288		405 (50Hz) 560 (60Hz)	2,855 (50Hz) 3,300 (60Hz)	50 (50Hz) 58 (60Hz)	12.8	

別販売品 発電機・エンジンウェルダ・バッテリーウェルダ・エアプラズマ・エンジンプレート・送排風機・(電気溶接機)

●並列コードセット [EG1600IS用]

(専用プラグと電気器具を接続して使用します)

並列運転時

部品番号	価格
A-67016	37,000円(専用プラグ付)

●溶接ケーブルセット品

22mm²ケーブル30mホルダー
アースクリップ接続アダプタ各1個>

※電気溶接機は接続アダプタを使用しません。

●溶接セット一式 []内は(Y151N,Y150N)用

① 2次側ケーブル(ホルダ側、ホルダ付)22mm²-5m
② 2次側ケーブル(アース側、アースクリップ付)22mm²-5m
③ 1次側ケーブル(2芯)5.5mm²-5m
④ ハンドシールド(遮光面)
⑤ 溶接棒 2.6mm-200g[100g]、3.2mm-200g[100g]
⑥ 手袋 1組 六角棒レンチ

部品番号	適用モデル
A-42868	エンジンウェルダ 電気溶接機
37,000円	バッテリーウェルダ エアプラズマ切断・溶接機

部品番号	適用モデル
KH00000001	(Y152) (Y153)
16,700円	

形状	●接続アダプタセット品	●2次側ケーブル (22mm ² -10m)	●ホルダ	●アースクリップ	●手袋
部品番号	A-42874	KH00000079	KH00000080	KH00000081	TY00110160
価格	7,500円	6,500円	2,000円	1,900円	2,000円
適用モデル	エンジンウェルダ・電気溶接機・バッテリーウェルダ・エアプラズマ切断・溶接機				

●エアプラズマ用トーチ部品図 (標準付属品)

①絶縁カップ ②チップ ③電極 ④レンチ

トーチアッセンブリ (カーブ型/ケーブル10m付)		①絶縁カップ		②チップ 刻印 H:板厚9mm以上 S:板厚9mm以下		③電極		④レンチ チップまたは電極の取付け、取りはずし用。		適用モデル	
部品番号	価格	部品番号	価格	刻印	部品番号	価格	部品番号	価格	部品番号	価格	
DHCTL0151	77,400円	DHH690F05	2,900円	-	DHH1054F02	700円	DHH690F07	1,300円	DHH690G01	1,000円	AP103
DHCT0351	87,200円	-	-	-	DHH690F06	800円	-	-	-	-	AP37・AP371
DHCT0702	115,000円	DHH749C01	4,200円	H	DHH749C02	1,200円	DHH749C04	1,400円	DHH758H01	2,500円	(APW60)
-	-	-	-	S	DHH749C03	1,200円	-	-	-	-	-

●トーチアッセンブリ (ストレート型/ケーブル10m付)

部品番号	価格	適用モデル
DHCTP0701	115,000円	(APW60)

●円切りコンパス

真円の型切りや型抜きが、最大径500mmから最小径30mmまで可能です。

部品番号	価格	適用モデル
DH0302001	32,500円	AP103・AP37・AP371 (AP36・AP361)
DH0701001	32,500円	(APW60)

●トーチガイド

定規や抜き型を使用して直線、曲線切りが可能です。

部品番号	価格	適用モデル
DH0302010	19,400円	AP103・AP37・AP371 (AP36・AP361)
DH0701010	19,400円	(APW60)

●(APW60)用TIG溶接部品図

ステンレス板、鋼板溶接に。(TIG溶接にはφ1.6、φ2.4用があります。)
※アルミニウムの溶接はできません。

④ トーチアッセンブリ ③ 絶縁材 ②

⑤アルゴンガス調整器

ご使用には、TIG溶接トーチアッセンブリ、トーチスイッチ8m、アルゴンガス調整器、ガスホース3mが必要ですが、それに次の商品は市販品をお求め下さい。

- ・入力ケーブル:5.5mm²以上×3本又は3芯1本(10m以上は14mm²をご使用下さい。)
- ・接地ケーブル:14mm²以上×1本
- ・溶接用アルゴンガス

母材側ケーブル(1.5m) 接地ケーブル 入力ケーブル

□ = 標準構成品

●TIG溶接トーチアッセンブリ (φ2.4用) (トーチケーブル8m付)

φ1.6用使用時は下記③のパーツが全て必要です。
・トーチケーブル8m・トリタン電極・コレット・コレットボディ・ノズルNo.8付
本品には、φ2.4用の部品がセットされています。

形状	部品番号	価格
形状	DHAW26	67,200円
形状	DH5092260	19,700円

●トーチスイッチ8m

部品番号	価格	適用モデル
DHK2614A	11,900円	AP103・AP37・AP371 (AP36・AP361)
DH0870024	950円	(φ2.4用)

①セリアタングステン電極 (φ2.4用)

部品番号	価格	適用モデル
DH0870024	950円	(φ2.4用)

⑥ガスホース3m

部品番号	価格
DHP1042K	6,500円

③ TIG溶接φ1.6用

形状	①セリアタングステン電極 (φ1.6用)	②コレット1.6 (φ1.6用)	③コレットボディ (φ1.6用)	④ノズルNo.5 (φ1.6用)
部品番号	DH0870016	DH21B15	DH21B52	DH838C02
価格	500円	1,500円	4,700円	1,200円

●移動用車輪

転圧板に取付け、現場移動をラクにします。

部品番号	価格	適用モデル
※EP00000159	15,500円	(EP52 EP62)
※EP00000126	15,500円	(EP71 EP51-EP61)

●フレキシブルダクト

固定に便利なり具付きます。

ダクト径(mm) × 長さ(m)	接続可能本数	部品番号	価格	適用モデル
φ200×5	2本	MF00000010	20,900円	(MF200)
φ230×5	2本	MF00000080	20,900円	MF202(MF201)
φ280×5	4本	MF00000011	26,400円	MF252(MF251)
φ320×5	6本	MF00000012	30,700円	MF302(MF301)

※()内のモデルは生産中止モデルです。 ※在庫僅少品



みんなで作る「脱炭素社会」

パワフルなのに排ガスゼロ※、燃料ゼロ※。
マキタは充電技術で環境負荷の最小限化に貢献します。 ※工具使用時



充電式園芸工具の特設サイトはこちらへ。



ZERO EMISSION

ウェットガード ※1 ※2



防水保護等級 ※2 ※3



【適応モデル】 MUA002G, MUC002G/008G/009G/018G/019G, MUR001G/002G/003G/004G/005G/006G/007G/009G/012G, MUR201CZ, MUX01G, MUH001G/002G/003G/010G/011G/012G/015G, MUB001G, MUB002CZ, MHW080D, PDC1200

※1 本機は雨の中での使用に耐えうる製品仕様となっていますが、故障しないことを保証するものではありません。 ※2 水や粉じんによって故障しないことを保証するものではありません。 ※3 バッテリーを装着した場合は、本体側の保護等級に準じます。

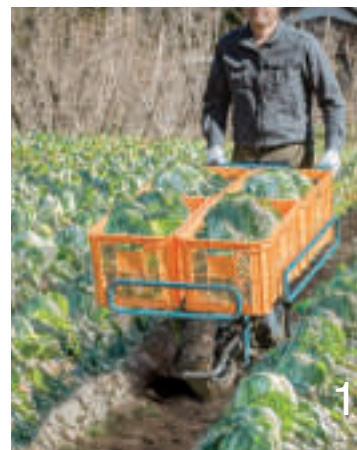

リチウム

穴あけ

締付け

ハツリ

石穴あけ

曲切断

集じん

充電式

クリーナ

研磨

レーザー

吊り下げ

エア

カンナ

木工機

溝切り

ホソ穴

発電・溶接

ソール

園芸

高圧洗浄

他充電製品

アクセサリ

リチウム
穴あけ
締付け
石工穴あけ
ハツリ
曲げ
切断
集じん
充電式
クレーナ
研削
研磨
レーザー
吊り下げ
エアー
カンナ
木工機
溝切り
ホゾ穴
発電・溶接
プラズマ等
ソー
園芸
高圧洗浄
ポンプ
他充電製品
アクセサリ

別販売品は P200、201 を参照

13 チェンソー

■ 充電式チェンソー リヤハンドル仕様



世界最速チェーンスピード

ハイパワーエンジン式 **42mL** クラス
 ハイパワー プラシレスモータ搭載

チェーンスピード **25.5** m/秒 [1,530m/分]
 使用推奨バッテリー (別販売品) 圧力的パワーを引き出す「高出力」バッテリー BL4050F (Lion 5.0Ah)

堅牢ボディ 高剛性金属ハウジング + 金属製ハンドル

重負荷作業にも対応

※1 36Vクラス充電式チェンソーにおいて、2022年1月現在当社調べ。
 WETGUARD 防滴・防じん ※2 ※3 IPX4 ※4 IP56 バッテリー 防じん・防水 ※4



伐倒 狙ったところを正確に切断できる



枝払い 引っかかりが少なく優れた取り回し性



玉切り 充電式最速の切断スピード



正確な切断を実現する最適ハンドル設計



取回し性に優れた最適重心バランス

切断スピード 約 **80%アップ** (当社従来機比)
 MUC019G 80TXL 使用時 **180**
 当社18V×2 ▶36V機 **100**

杉丸太材 φ300mm

モータ部とチェンソーバーを組み合わせてお選びください。



チェーンタイプ	25AP仕様 ゲージ厚 1.3mm ■ピッチ 1/4"	薄刃 80TXL仕様 ゲージ厚 1.1mm ■ピッチ 0.325"
ガイドバー種類	スプロケットノーズバー仕様 <i>Makita</i>	
モータ部	チェーンスピード 25.5 m/秒 [1,530m/分] バッテリー別売 MUC018GZR 赤 本体のみ バッテリー・充電器別売	バッテリー別売 MUC019GZ 青 本体のみ バッテリー・充電器別売
チェンソーバーセット	300mm ガイドバー長さ 本体のみ MUC018GZR1 合計 68,000円 モータ部 + チェンソーバーセット (M300A)	本体のみ MUC019GZ1 合計 68,000円 モータ部 + チェンソーバーセット (M300C)
	350mm ガイドバー長さ 本体のみ MUC018GZR2 合計 70,000円 モータ部 + チェンソーバーセット (M350A)	本体のみ MUC019GZ2 合計 70,000円 モータ部 + チェンソーバーセット (M350C)
	400mm ガイドバー長さ 本体のみ MUC018GZR3 合計 72,000円 モータ部 + チェンソーバーセット (M400A)	本体のみ MUC019GZ3 合計 72,000円 モータ部 + チェンソーバーセット (M400C)
	450mm ガイドバー長さ 本体のみ MUC019GZ4 合計 74,000円 モータ部 + チェンソーバーセット (M450C)	

【別販売品】 パワーツールキットXGT6 A-72039 109,400円 (38分(実用充電) 50分(フル充電))
 BL4050F×2本 DC40RB マックパックタイプ7

パワーツールキットXGT3 A-71978 97,200円 (38分(実用充電) 50分(フル充電))
 BL4050F×2本 DC40RA マックパックタイプ7

モデル No.	切断部		電源 (V)	1充電あたりの作業量 (目安) ※6	質量 (kg) ※7 (バッテリー含む)	振動3軸合成値 ※8 (m/s ²)	標準付属品
	ガイドバー長さ (mm)	チェーン形式					
MUC018GZR1	300	25AP-68E	直流36 (40Vmax) ※5	杉丸太200mm 約53本 (BL4050F)	6.3	4.0	丸型ヤスリ4 チェーンカバー レンチ13-16
MUC018GZR2	350	25AP-76E					
MUC018GZR3	400	25AP-84E					
MUC019GZ1	300	80TXL-51E					
MUC019GZ2	350	80TXL-59E					
MUC019GZ3	400	80TXL-64E					
MUC019GZ4	450	80TXL-70E		杉丸太200mm 約66本 (BL4050F)	6.5	3.1	

※2 本製品は (充電器除く)、雨の中での使用等に耐える製品仕様となっておりますが、故障しないことを保証するものではありません。(当社基準) ※3 水や粉じんによって故障しないことを保証するものではありません。
 ※4 バッテリーを装着した場合は、本体側の保護等級に準じます。 ※5 40Vmax は満充電時のバッテリー電圧を表しています。 ※6 数値は参考値です。バッテリーの充電状態や作業条件により異なります。
 ※7 チェーン刃・ガイドバー含む。 ※8 EN62841-4-1規格に基づき測定。

STOP チェーン ブレーキ 自動給油 バッテリー・充電器に関してはP22、23を参照してください。

充電式チェンソー トップハンドル仕様



高速切断 × クラス最軽量

ハイパワーエンジン式
30mL クラス

ハイパワー
ブラシレスモーター搭載

チェンソースピード
24.8 m/秒
[1,490m/分]

高速 & ハイパワー

クラス最軽量
長時間作業でも疲れにくい

充電式チェンソー
300mm 80TXL
[MUC009GD3]

3.7kg

エンジンチェンソー
300mm (燃料含む)
4.0kg

-0.3kg 軽量

※1 30mLクラスプロ向け同出力帯チェンソーにおいて、2021年10月現在当社調べ。バッテリーBL4025含む。

連続作業に強い

ブラシレスモーターとコントロールを強制冷却。
連続重負荷作業に対応



250mm
ガイドバー長さ



スプロケットノーズバー仕様

25AP仕様

2.5 Ah MUC002GRDX 青

86,700円

バッテリーBL4025×2本・充電器DC40RA付

19分(実用充電)
28分(フル充電)



製品の動画が
ご覧になれます。



モータ部とチェンソーバーを組み合わせてお選びください。

製品のお届け梱包状態は、モータ部+チェンソーバーセットの2梱包になります。

チェーンタイプ	25AP仕様		薄刃 80TXL仕様	
	ゲージ厚 1.3mm 刃数が多く、軽い滑らかな切れ味 ■ピッチ 1/4"		ゲージ厚 1.1mm 薄い刃幅で切断抵抗を大幅低減、鋭い喰いつきで快速切断 ■ピッチ 0.325"	
ガイドバー種類	スプロケットノーズバー仕様 		カービングバー仕様 	
モータ部	チェンソースピード 24.8 m/秒 [1,490m/分]		チェンソースピード 24.8 m/秒 [1,490m/分]	
チェンソーバーセット	<p>2.5 Ah MUC008GDR1 赤 84,700円 セット品モータ部+チェンソーバーセット(M200A)</p> <p>本体のみ MUC008GZR1 42,700円 本体のみモータ部+チェンソーバーセット(M200A)</p>		<p>2.5 Ah MUC008GDR4 赤 88,700円 セット品モータ部+チェンソーバーセット(M200B)</p> <p>本体のみ MUC008GZR4 46,700円 本体のみモータ部+チェンソーバーセット(M200B)</p>	
200mm ガイドバー長さ	<p>2.5 Ah MUC008GDR2 青 86,700円 セット品モータ部+チェンソーバーセット(M250A)</p> <p>本体のみ MUC008GZR2 44,700円 本体のみモータ部+チェンソーバーセット(M250A)</p>		<p>2.5 Ah MUC008GDR5 青 90,700円 セット品モータ部+チェンソーバーセット(M250B)</p> <p>本体のみ MUC008GZR5 48,700円 本体のみモータ部+チェンソーバーセット(M250B)</p>	
250mm ガイドバー長さ	<p>2.5 Ah MUC008GDR3 青 88,700円 セット品モータ部+チェンソーバーセット(M300A)</p> <p>本体のみ MUC008GZR3 46,700円 本体のみモータ部+チェンソーバーセット(M300A)</p>		<p>2.5 Ah MUC008GDR6 青 92,700円 セット品モータ部+チェンソーバーセット(M300B)</p> <p>本体のみ MUC008GZR6 50,700円 本体のみモータ部+チェンソーバーセット(M300B)</p>	
300mm ガイドバー長さ	<p>2.5 Ah MUC009GD1 青 84,700円 セット品モータ部+チェンソーバーセット(M200C)</p> <p>本体のみ MUC009GZ1 42,700円 本体のみモータ部+チェンソーバーセット(M200C)</p>		<p>2.5 Ah MUC009GD2 青 86,700円 セット品モータ部+チェンソーバーセット(M250C)</p> <p>本体のみ MUC009GZ2 44,700円 本体のみモータ部+チェンソーバーセット(M250C)</p>	
200mm ガイドバー長さ	<p>2.5 Ah MUC009GD3 青 88,700円 セット品モータ部+チェンソーバーセット(M300C)</p> <p>本体のみ MUC009GZ3 46,700円 本体のみモータ部+チェンソーバーセット(M300C)</p>		<p>2.5 Ah MUC009GD1 青 84,700円 セット品モータ部+チェンソーバーセット(M200C)</p> <p>本体のみ MUC009GZ1 42,700円 本体のみモータ部+チェンソーバーセット(M200C)</p>	
250mm ガイドバー長さ	<p>2.5 Ah MUC009GD2 青 86,700円 セット品モータ部+チェンソーバーセット(M250C)</p> <p>本体のみ MUC009GZ2 44,700円 本体のみモータ部+チェンソーバーセット(M250C)</p>		<p>2.5 Ah MUC009GD2 青 86,700円 セット品モータ部+チェンソーバーセット(M250C)</p> <p>本体のみ MUC009GZ2 44,700円 本体のみモータ部+チェンソーバーセット(M250C)</p>	
300mm ガイドバー長さ	<p>2.5 Ah MUC009GD3 青 88,700円 セット品モータ部+チェンソーバーセット(M300C)</p> <p>本体のみ MUC009GZ3 46,700円 本体のみモータ部+チェンソーバーセット(M300C)</p>		<p>2.5 Ah MUC009GD3 青 88,700円 セット品モータ部+チェンソーバーセット(M300C)</p> <p>本体のみ MUC009GZ3 46,700円 本体のみモータ部+チェンソーバーセット(M300C)</p>	

モデル No.	切断部		電源※6 (V)	1充電あたりの作業量(目安)※7	質量(kg)※8 (バッテリー含む)	振動3軸合値※9 (m/s ²)	標準付属品
	ガイドバー長さ (mm)	チェンソー形式 / ガイドバー形式					
MUC002GRDX	250	25AP-60E	直流36 (40Vmax)	杉角材50mm 約300本 (BL4025)	3.7	3.4	丸型ヤスリ4 チェーンカバー チェーンオイル レンチ13-16
MUC008GDR1	200	25AP-52E					
MUC008GDR2	250	25AP-60E					
MUC008GDR3	300	25AP-68E	直流36 (40Vmax)	杉角材50mm 約300本 (BL4025)	3.6		
MUC008GDR4	200	25AP-52E					
MUC008GDR5	250	25AP-60E					
MUC008GDR6	300	25AP-68E	直流36 (40Vmax)	杉角材50mm 約300本 (BL4025)	3.7		
MUC009GD1	200	80TXL-38E					
MUC009GD2	250	80TXL-46E					
MUC009GD3	300	80TXL-51E	直流36 (40Vmax)	杉角材50mm 約300本 (BL4025)	3.5		
MUC009GD1	200	80TXL-38E					
MUC009GD2	250	80TXL-46E					
MUC009GD3	300	80TXL-51E	直流36 (40Vmax)	杉角材50mm 約300本 (BL4025)	3.6		
MUC009GD1	200	80TXL-38E					
MUC009GD2	250	80TXL-46E					
MUC009GD3	300	80TXL-51E	直流36 (40Vmax)	杉角材50mm 約300本 (BL4025)	3.7		
MUC009GD1	200	80TXL-38E					
MUC009GD2	250	80TXL-46E					

※3 本製品は(充電器除く)、雨の中での使用等に耐える製品仕様となっておりますが、故障しないことを保証するものではありません。(当社基準) ※4 水や粉じんによって故障しないことを保証するものではありません。
 ※5 バッテリーを装着した場合は、本体側の保護等級に準じます。 ※6 40Vmaxは満充電時のバッテリー電圧を表しています。 ※7 数値は参考値です。バッテリーの充電状態や作業条件により異なります。
 ※8 チェーン刃・ガイドバー含む。 ※9 EN60745-2-13規格に基づき測定。

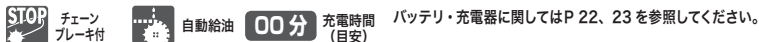

リチウム
穴あけ
締付け
石工穴あけ
曲げ断
集じん
充電式
クレーナ
研削
レーザー
吊り下げ
エア
カンナ
木工機
溝切り
ホゾ穴
発電・溶接
ソー
園芸
高圧洗浄
他充電製品
アクセサリ

13 チェンソー

別販売品は P200、201 を参照

充電式高枝チェンソー

高所の枝払いをパワフルに。

40Vmax **250mm**
ガイドバー長さ

Li-ion

BL AFT

ハイパワーエンジン式
35mL クラス

軽い先端 **700g**

最大全長 **3,997~2,765mm**

後端モータ

バッテリー別売

連続作業に強い

チェンスピード **20.0 m/秒**
(1,200rpm)

ヒートシンク付
コントロール

ハイパワー
ブラシレス
モータ + モータとコントローラを
強制冷却。重負荷作業に対応。

最大高さ
約 **5m** の
枝まで届く

ゲージ厚 **1.3mm** ■ピッチ: 1/4" スプロケットノーズバー仕様

脱着防止
ナット

枝用フック
引っ掛かった枝を
引き寄せます

スリムな先端形状
幅 **87mm**

25AP 仕様

本体のみ **MUA002GZ**
85,500円

本体・ハーネス付属 / バッテリー・充電器別売

BL 4025 BL 4040 BL 4050F PDC 01 PDC 1200

◎推奨 ○使用可

製品の動画がご覧いただけます。

充電式高枝チェンソー

別販売品は P200、201 を参照

18V + 18V **36V** **250mm**
ガイドバー長さ

Li-ion

BL AFT

ハイパワーエンジン式
30mL クラス

軽い先端 **700g**

最大全長 **4,011~2,779mm**

後端モータ

バッテリー別売

連続作業に強い

チェンスピード **20.0 m/秒**
(1,200rpm)

ヒートシンク付
コントロール

ハイパワー
ブラシレス
モータ + モータとコントローラを
強制冷却。重負荷作業に対応。

最大高さ
約 **5m** の
枝まで届く

ゲージ厚 **1.3mm** ■ピッチ: 1/4" スプロケットノーズバー仕様

脱着防止
ナット

枝用フック
引っ掛かった枝を
引き寄せます

スリムな先端形状
幅 **87mm**

25AP 仕様

本体のみ **MUA251DZ**
85,500円

本体・ハーネス付属 / バッテリー・充電器別売

※18Vバッテリー1本での使用はできません。

製品の動画がご覧いただけます。

別販売品 パワーツースキット

<p>4.0Ah XGT2 A-69733 76,200円</p> <p>DC40RA マックパックタイプ2</p> <p>31分(実用充電) 45分(フル充電)</p>	<p>5.0Ah XGT3 A-71978 97,200円</p> <p>DC40RA マックパックタイプ2</p> <p>38分(実用充電) 50分(フル充電)</p>	<p>6.0Ah パワーツースキット1 A-61226 78,900円</p> <p>55分(2本同時)</p> <p>DC18RD マックパックタイプ3</p>	<p>6.0Ah パワーツースキット2 A-67094 127,700円</p> <p>55分(2本同時)</p> <p>BL1860Bx4本 マックパックタイプ3</p>	<p>6.0Ah パワーツースキットSH1 A-68317 64,900円</p> <p>130分(2本同時)</p> <p>DC18SH マックパックタイプ3</p>
---	---	---	--	--

充電式チェンソー

軽量 + 高回転

23mLエンジン式と同等の使用感 (当社比)

アウトロータ + **ダイレクトドライブ**

外側のロータが回転するから極めて高トルク エンジン式同等の高回転

太枝モード搭載 粘りの高速切断 ボタン長押し・黄点灯

軽量 **2.9kg**

[MUC204DGNR/HDGR]
MUC254D/CD ▶ 3.1kg

※チェーン刃、ガイドバー、バッテリー含む

製品の動画がご覧いただけます。

<p>18V Li-ion アウトロータ APT</p> <p>6.0Ah バッテリーBL1860Bx2本 27分(実用充電) 40分(フル充電)</p> <p>充電器DC18RF付</p>	<p>3.0Ah バッテリーBL1830Bx1本 60分</p> <p>充電器DC18SD付</p>
--	---

スプロケットノーズバー仕様

<p>薄刃 M11 仕様</p> <p>ゲージ厚 1.1mm</p> <p>果樹などの各種剪定作業に最適</p> <p>150mm ガイドバー長さ</p> <p>6.0Ah MUC154DGNR 赤 79,400円</p> <p>本体のみ MUC154DZNR 赤 36,500円</p>	<p>200mm ガイドバー長さ</p> <p>6.0Ah MUC204DGNR 赤 81,400円</p> <p>本体のみ MUC204DZNR 赤 38,500円</p>	<p>250mm ガイドバー長さ</p> <p>6.0Ah MUC254DGNR 赤 83,400円</p> <p>本体のみ MUC254DZNR 赤 40,500円</p>
--	---	---

カービングバー仕様

<p>薄刃 M11 仕様</p> <p>ゲージ厚 1.1mm</p> <p>果樹などの各種剪定作業に最適</p> <p>150mm ガイドバー長さ</p> <p>6.0Ah MUC154HDGR 赤 85,400円</p> <p>本体のみ MUC154HDZR 赤 42,500円</p>	<p>200mm ガイドバー長さ</p> <p>6.0Ah MUC204HDGR 赤 81,400円</p> <p>本体のみ MUC204HDZR 赤 38,500円</p>	<p>250mm ガイドバー長さ</p> <p>6.0Ah MUC254HDGR 赤 83,400円</p> <p>本体のみ MUC254HDZR 赤 40,500円</p>
--	---	---

スプロケットノーズバー仕様

25AP 仕様

ゲージ厚 **1.3mm**

<p>▼ MUC204 DRGX</p> <p>200mm ガイドバー長さ</p> <p>6.0Ah MUC204DRGX青/DGXR 赤 79,900円</p> <p>本体のみ MUC204DZ青/DZR 赤 37,000円</p>	<p>▼ MUC254 DGXR</p> <p>250mm ガイドバー長さ</p> <p>6.0Ah MUC254DRGX青/DGXR 赤 81,900円</p> <p>3.0Ah MUC254DSF青 55,300円</p> <p>本体のみ MUC254DZ青/DZR 赤 39,000円</p>
---	--

441(MUC204D) 493(MUC254D)

カービングバー仕様

25AP 仕様

ゲージ厚 **1.3mm**

<p>▼ MUC204 CDGR</p> <p>200mm ガイドバー長さ</p> <p>6.0Ah MUC204CDGR 赤 83,900円</p> <p>本体のみ MUC204CDZR 赤 41,000円</p>	<p>▼ MUC254 CDGR</p> <p>250mm ガイドバー長さ</p> <p>6.0Ah MUC254CDGR 赤 85,900円</p> <p>本体のみ MUC254CDZR 赤 43,000円</p>
--	--

445(MUC204CD) 496(MUC254CD)

※1 本製品は(充電器除く)、雨の中での使用等に耐える製品仕様となっておりますが、故障しないことを保証するものではありません。(当社基準)
 ※2 水や粉じんによって故障しないことを保証するものではありません。
 ※3 バッテリーを装着した場合は、本体側の保護等級に準じます。

バッテリー・充電器に関しては P 21、22、23 を参照してください。



充電式チェンソー



高出力+高回転

30mL エンジン式と同等の使用感。(当社比)



ダイレクトドライブ
高速1,200m/分

スプロケットノーズバー仕様

91PX 仕様 幅広く使えて扱いやすい。キックバックが少ない。
25AP 仕様 プロの作業に。刃数が多いため、軽く滑らかな切れ味。

- ワンタッチで電源 ON
- 変速トリガスイッチ
- 金属製スパイクパンパ
- キックバックブレーキ
- チェーンオイル残量確認窓
- 定回転制御
- 主電源スイッチ・オートオフ
- LED バッテリー残容量表示

※18Vバッテリー1本での使用はできません。

リヤハンドルタイプ しっかり保持、ハードな伐採に便利



1充電あたりの作業量 (目安)※1
杉丸太φ200mm (BL1860B(2個))
約54本

91PX 仕様
[工具レス]
300mm ガイドバー長さ
全長:710mm
350mm ガイドバー長さ
全長:762mm

6.0 Ah バッテリーBL1860B×2本
充電器DC18RD付 55分(2本同時)
6.0 Ah MUC303DPG2 青 101,300円
6.0 Ah MUC353DPG2 青 103,300円

本体のみ **バッテリー** 充電器別売
MUC303DZ 青 46,700円
MUC353DZ 青 48,700円



25AP 仕様 ゲージ厚 1.3mm
[ダブルナット]
350mm ガイドバー長さ
全長:761mm
400mm ガイドバー長さ
全長:812mm

6.0 Ah MUC355DGFR 赤 103,300円
6.0 Ah MUC405DGFR 赤 105,700円

本体のみ **MUC355DZFR 赤** 48,700円
MUC405DZFR 赤 51,100円



トップハンドルタイプ 取回し性に優れ、枝払い等に便利



1充電あたりの作業量 (目安)※1
杉丸太φ200mm (BL1860B(2個))
約54本

25AP 仕様 ゲージ厚 1.3mm
250mm ガイドバー長さ
全長:512mm
300mm ガイドバー長さ
全長:562mm
350mm ガイドバー長さ
全長:612mm

6.0 Ah バッテリーBL1860B×2本
充電器DC18RD付 55分(2本同時)
MUC256DGF 青/R 赤 99,300円
MUC306DGF 青/R 赤 101,300円
MUC356DGF 青/R 赤 103,300円

本体のみ **バッテリー** 充電器別売
MUC256DZF 青/R 赤 44,700円
MUC306DZF 青/R 赤 46,700円
MUC356DZF 青/R 赤 48,700円



モデル No.	ガイドバー長さ (mm)	切断部 チェーンスピード (m/s) [m/分]	チェーン形式	電源 (V)	1充電あたりの作業量 (目安) ※1	質量 (kg) ※3 (バッテリー含む)	振動3軸合成値 ※4 (m/s ²)	標準付属品
MUA002G	250	0~20 [0~1,200]	25AP-60E	直流36 ※2 (40Vmax)	杉角材100mm BL4040:約131本 BL4050F:約164本	7.8(BL4040) 8.1(BL4050F)	—	肩掛けバンド・チェーンカバー レンチ13-16・六角棒スバナ4 丸型ヤスリ4・チェーンオイル 保護メガネ
MUA251D	250	0~24.0 [0~1,440]	25AP-60E	直流36 (18V×2)	BL1860B(2個): 杉角材100mm 約210本	8.3 (バッテリー含む)	—	丸ヤスリ チェーンカバー チェーンオイル レンチ13-16
MUC154DN	150	0~22.5 [0~1,350]	M11-44E	直流18	杉角材50mm 約220本 (BL1860B)	2.8	<2.5	
MUC204DN	200		M11-52E			2.9	<2.5	
MUC254DN	250		M11-60E			3.0	<2.5	
MUC204HD	200		M11-52E			2.9	<2.5	
MUC254HD	250		M11-60E			3.0	<2.5	
MUC204D	200	0~22.5 [0~1,350]	25AP-52E	直流18	杉角材50mm 約190本 (BL1860B) (BL1830B:MUH254DSF)	3.0	2.6	
MUC204CD	200		25AP-60E			3.1	2.9	
MUC254CD	250					3.1	2.9	
MUC303DPG2	300	0~20 [0~1,200]	91PX-46E	直流36V (18V×2)	BL1860B(2個)(DPG2、DGFR)	5.2	4.0	チェーンオイル チェーンカバー
MUC353DPG2	350		91PX-52E		杉丸太φ200mm 約54本 杉角材50mm 約650本	5.2	4.8	
MUC355DGFR	350		25AP-76E		杉丸太φ200mm 約54本 杉角材50mm 約610本	5.3	4.8	
MUC353DGFR	350				5.4	4.8		
MUC405DGFR	400		25AP-84E		杉丸太φ200mm 約54本 杉角材50mm 約610本	5.4	4.8	
MUC256D	250	0~20 [0~1,200]	25AP-60E	直流36V (18V×2)	杉角材50mm 約610本	4.5	<2.5	チェーンオイル チェーンカバー レンチ13-16 丸型ヤスリ4
MUC306D	300		25AP-68E			4.7		
MUC356D	350		25AP-76E			4.8		

※1 数値は参考値です。バッテリーの充電状態や作業条件により異なります。
※2 40Vmaxは満充電時のバッテリー電圧を表しています。
※3 チェーン刃・ガイドバー・バッテリー含む。
※4 EN60745-2-13規格に基づき測定。

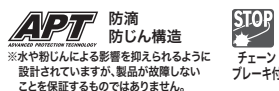

バッテリー・充電器に関しては P.22、23 を参照してください。

リチウム
六あけ
石工六あけ
曲切斷
集じん
充電式
クリーナー
研磨削
レーザ
吊り下げ
エア
カンナ
木工機
溝切り
ソコ
発電・溶接
ソコ
園芸
高圧洗浄
他充電製品
アクセサリ

充電式チェーンソー



- 重負荷作業もこなす、パワー&スピード。
- 工具レスチェーン調整機構。
- 吊り下げ用リング付。

※18Vバッテリー1本での使用はできません。

250mm ガイドバー長さ **6.0 Ah** **MUC252DPG2** 98,300円
 バッテリーBL1860B×2本・充電器DC18RD付 **55分**(2本同時)

本体のみ **MUC252DZ** 44,900円
 バッテリー・充電器別売

350mm ガイドバー長さ **6.0 Ah** **MUC352DPG2** 102,100円
 バッテリーBL1860B×2本・充電器DC18RD付 **55分**(2本同時)

本体のみ **MUC352DZ** 48,700円
 バッテリー・充電器別売

充電式チェーンソー



※在庫僅少品

MUC250DWBX 91,200円
 バッテリーBL3622A×2本 **60分** バッテリー2本付
 充電器DC36WA付

MUC250DWB 70,500円
 バッテリーBL3622A **60分** バッテリー1本付
 充電器DC36WA付

MUC250DZ 40,600円
 バッテリー・充電器別売



※在庫僅少品

MUC350DWBX 95,000円
 バッテリーBL3622A×2本 **60分** バッテリー2本付
 充電器DC36WA付

MUC350DWB 74,300円
 バッテリーBL3622A **60分** バッテリー1本付
 充電器DC36WA付

MUC350DZ 44,400円
 バッテリー・充電器別売



UC122DRF 57,000円
 バッテリーBL1830B・充電器DC18RC・ケース付 **22分**

UC122DZ 31,100円
 バッテリー・充電器・ケース別売

★4.0Ah以上のバッテリーは一部対応しないモデルがあります。詳しくは営業所へお問い合わせください。



注1:ブルーラインのバッテリーBL1430は使用できません。

UC121DRF 54,300円
 バッテリーBL1430B・充電器DC18RC・ケース付 **22分**

UC121DZ 29,800円
 バッテリー・充電器・ケース別売

★4.0Ah以上のバッテリーは一部対応しないモデルがあります。詳しくは営業所へお問い合わせください。

電動式チェーンソー

AC100V 粘り強い切断と作業性を追求。薪作り、枕木の切断等に。



5012B 28,000円



MUC3041 20,200円



MUC3541 22,600円



MUC4041 24,600円

別販売品 各種チェーンソー

● 防護用品

EN381クラス1 (チェーンスピード20m/s)

チェーン刃が接触した場合に繊維が絡みつき、回転をストップ。防護ジャケット・パンツは20m/sのチェーンスピードまで対応しています。



ジャケット防護範囲 **EN381-11クラス1**



パンツ防護範囲 **EN381-5クラス1**



注意 本製品の着用により、怪我のリスクを100%回避できるわけではありません。

チェーンソー 下肢防護衣着用が「義務化」

林業、土木工事業や造園工事業等、業種にかかわらず、チェーンソーによって、伐木作業を行うすべての業種が対象となります。

高視認+防護タイプ 防護ジャケット

サイズ	部品番号	標準小売価格
M	A-67614	44,400円(税別)
L	A-67620	
2L	A-67636	

高視認タイプ ワーキングジャケット

サイズ	部品番号	標準小売価格
M	A-67583	29,000円(税別)
L	A-67599	
2L	A-67608	

ヘルメット

サイズ	部品番号	標準小売価格
M	A-68563	16,000円(税別)

耐切削グローブ

サイズ	部品番号	標準小売価格
S	A-68638	4,700円(税別)
M	A-68644	
L	A-68650	

作業グローブ

サイズ	部品番号	標準小売価格
M	A-68666	2,400円(税別)
L	A-68672	

チェーンソー防護用品 チャップス

標準小売価格 21,000円(税別)

サイズ	部品番号	標準小売価格
フリー	A-70085	21,000円(税別)



高視認+防護タイプ 防護パンツプロ

サイズ	部品番号	標準小売価格
48	A-67686	41,400円(税別)
50	A-67692	
52	A-67701	
54	A-67717	

防護タイプ 防護パンツ

サイズ	部品番号	標準小売価格
48	A-67642	31,000円(税別)
50	A-67658	
52	A-67664	
54	A-67670	

サイズ表/防護ジャケット・ワーキングジャケット

サイズ(cm)	胸囲	桁丈	着丈
M	114	85	68
L	120	87	70
2L	126	89	72

サイズ表/防護パンツ

サイズ(cm)	ウエスト	股下
48	78-92	77
50	82-96	78
52	86-100	79
54	90-104	80

左手甲部に防護機能付



二重絶縁



このマークの中の番号はカーボンブラシの呼び番号です。



チェーンブレーキ付







自動給油



エンジンチェーンソー 高出力、低燃費、軽量・コンパクトで操作性向上、「層状掃気エンジン」搭載

<p>350mm ガイドバー長さ 35.2mL 排気量 1.7kW 最大出力</p>  <p>▲ME3600M 91PX仕様 [チェーン形式] ME3600M青/MR赤 64,800円</p>	<p>400mm ガイドバー長さ 35.2mL 排気量 1.7kW 最大出力</p>  <p>▲ME3600MR/MFR 25AP仕様 [チェーン形式] ME3600MFR赤 64,800円</p>	<p>400mm ガイドバー長さ 35.2mL 排気量 1.7kW 最大出力</p>  <p>▲ME3600L 91PX仕様 [チェーン形式] ME3600L青/LR赤 65,800円</p>	<p>400mm ガイドバー長さ 35.2mL 排気量 1.7kW 最大出力</p>  <p>▲ME3600LR/LFR 25AP仕様 [チェーン形式] ME3600LFR赤 65,800円</p>
---	--	--	--



エンジンチェーンソー インテリジェントイグニッションにより「最大出力、回転安定性、再始動性」が向上

<p>350mm ガイドバー長さ 32mL 排気量 1.35kW 最大出力</p> <p>■チェーン刃交換・テンション調整工具レス。</p>  <p>▲ME3201M 40,500円</p>	<p>400mm ガイドバー長さ 35mL 排気量 1.7kW 最大出力</p> <p>■チェーン刃交換・テンション調整工具レス。</p>  <p>▲ME3502L 51,500円</p>	<p>400mm ガイドバー長さ 450mm ガイドバー長さ 42.4mL 排気量 2.2kW 最大出力</p> <p>(MEA4300L) (MEA4300G)</p>  <p>▲ME4300G 68,800円</p>  <p>▲ME4300GR 71,800円</p>	<p>450mm ガイドバー長さ 50mL 排気量 2.8kW 最大出力</p> <p>■林業や製材業に最適。</p>  <p>▲ME5000GR 150,000円</p>
---	--	--	--

エンジンチェーンソー 「遠心分離式エアフィルタシステム」、「層状掃気エンジン」搭載

<p>450mm ガイドバー長さ 55.7mL 排気量 3.0kW 最大出力</p> <p>農業・土木作業に最適</p>  <p>▲ME5600GR 130,000円</p>	<p>500mm ガイドバー長さ 60.7mL 排気量 3.4kW 最大出力</p>  <p>▲ME6100UR 190,000円</p>
---	---

エンジンチェーンソー コンパクト&ハイパワー

<p>250mm ガイドバー長さ 22.2mL 排気量 0.74kW 最大出力</p>  <p>▲ME230T 41,500円</p>	<p>350mm ガイドバー長さ 30.1mL 排気量 1.0kW 最大出力</p>  <p>▲ME3110TM 36,500円</p>
---	--

モデル No.	切断部		チェーン形式	電源 (V)	1充電あたりの作業量 (目安)			質量 (kg)	振動3軸合成値 (m/s ²)	標準付属品
	ガイドバー長さ (mm)	チェーンスピード (m/s) [m/f]			直線 (m)	消費電力 (W)	コード (m)			
MUC252D	250	8.3 [500]	91PX-40E	直流36 (18V×2)	BL1860B(2個): 杉角材50mm 約675本			4.6 (バッテリー含む)	4.7	丸ヤスリ チェーンオイル チェーンカバー
MUC352D	350		91PX-52E		4.8 (バッテリー含む)	5.4				
MUC250D	250	8.3 [500]	91PX-40E	直流36	杉角材50mm 約250本			4.4 (バッテリー1.3kg含む)	7.0 ※2	丸ヤスリ チェーンオイル チェーンカバー
MUC350D	350		91PX-52E		4.6 (バッテリー1.3kg含む)	3.0 ※2				
UC122D	115	5.0 [300]	25AP-42E	直流18	杉φ50mm 約190本			2.5 (バッテリー含む)	4.3 ※2	丸ヤスリ チェーンオイル チェーンカバー
UC121D	115	4.8 [290]	25AP-42E	直流14.4	杉φ50mm 約140本			2.4 (バッテリー含む)	4.2 ※2	
5012B	300	26.7 [1,600]	91PX-45E	単相100	電流(A)	消費電力(W)	コード(m)	4.3 (チェーン刃・ガイドバー含む)	3.0 ※3	オイル(100mL)・丸ヤスリ・④ドライバ ボックスレンチ13(782212-4)
					12	1,140	5			
MUC3041	300	14.5 [870]	91PX-46E	15	1,430	5	3.9	4.7 ※3	チェーンオイル チェーンカバー	
MUC3541	350		91PX-52E							
MUC4041	400		91PX-56E							

モデル No.	切断部		排気量 (mL)	仕様	エンジン			質量 (kg)	振動3軸合成値 (m/s ²)	標準付属品
	ガイドバー長さ (mm)	チェーン形式			燃料混合比	スパークプラグ	タンク容量 (L)			
ME3600M	350	25AP-76E (MFR) 91PX-52E (M/MR)	35.2	化気器 ダイヤフラム式	50 : 1 (ガソリン) (2ストローク専用オイル) ※マキタ純正またはJASO分類FC級以上のオイルを使用	NGK-BPMR8Y	0.31	4.2	3.3 (前ハンドル) 3.6 (FR前ハンドル) 3.4 (後ハンドル)	レンチ(782027-9) チェーンカバー
ME3600L	400	25AP-84E (LFR) 91PX-56E (L/LR)								
ME3201M	350	91PX-52E	32	点火花方式 電子点火	25~50 : 1 (ガソリン) (2ストローク専用オイル) ※マキタ純正またはJASO分類FC級以上のオイルを使用	NGK-CMR6A	0.38	4.2	4.8 (前ハンドル) 4.8 (後ハンドル) 4.9 (前ハンドル) 5.0 (後ハンドル)	レンチ(782026-1) ④ドライバ チェーンカバー
ME3502L	400	91PX-56E	35							
ME4300L	400	91PX-56E	42.4	化気器 ダイヤフラム式	25~50 : 1 (ガソリン) (2ストローク専用オイル) ※マキタ純正またはJASO分類FC級以上のオイルを使用	NGK-CMR7A-5	0.48	4.9	3.9 (前ハンドル) 3.6 (後ハンドル)	トルクスレンチ レンチ(D941713160) ④ドライバ・チェーンカバー
ME4300G	450	95VP72E	50							
ME5000GR	450	73LP-64E	50	化気器 ダイヤフラム式	25~50 : 1 (ガソリン) (2ストローク専用オイル) ※マキタ純正またはJASO分類FC級以上のオイルを使用	NGK-BPMR7A	0.47	5.6	4.3 (前ハンドル) 3.3 (後ハンドル) ④ドライバ・チェーンカバー	トルクスレンチ レンチ(D941719131) ④ドライバ・チェーンカバー
ME5600GR	450	73LPX-64E	55.7							
ME6100UR	500	73LPX-72E	60.7	点火花方式 電子点火	25~50 : 1 (ガソリン) (2ストローク専用オイル) ※マキタ純正またはJASO分類FC級以上のオイルを使用	NGK-BPMR7A	0.8	6.0	4.8 (前ハンドル) 4.2 (後ハンドル)	トルクスレンチ・ボックスレンチ レンチ13-16(782023-7)
ME230T	250	25AP-60E	22.2							
ME3110TM	350	91PX-52E	30.1	点火花方式 電子点火	25~50 : 1 (ガソリン) (2ストローク専用オイル) ※マキタ純正またはJASO分類FC級以上のオイルを使用	NGK-CMR6A	0.2	2.5	6.0 (左ハンドル) 5.0 (右ハンドル)	チェーンカバー レンチ13-16(782023-7)
						NGK-BPM8Y	0.24	3.2	4.2 (左ハンドル) 4.6 (右ハンドル)	チェーンカバー レンチ(MR0A288652) ④・⑤ドライバ・ヤスリ

※1 チェーン刃・ガイドバー除く。
 ※2 ISO22867 規格に基づき測定。
 ※3 EN60745-2-13 規格に基づき測定。



リチウム
六あけ
石工六あけ
曲切斷
集じん
充電式
クローナ
研削
磨削
レーザー
吊り下げ
エアー
カンナ
木工機
溝切り
ホソ穴
発電・溶接
プラグマ
等
ソー
園芸
高圧洗浄
他充電製品
アクセサリ

リチウム
穴あけ
締付け
石工穴あけ
ハツリ
曲切
断
集じん
充電式
クリーナ
研削
レーザー
吊り下げ
エアー
木工機
カンナ
溝切り
ホソ穴
発電・溶接
プラズマ等
ソー
チェン
園芸
高圧洗浄
ポンプ
他充電製品
アクセサリ

別販売品 各種チェーンソー

25AP仕様

刃数が多く、軽い滑らかな切れ味



91PX仕様

幅広く使えて扱いやすい。キックバックが少ない。



チェーン刃の型式
ガイドバー長さ
の確認方法について

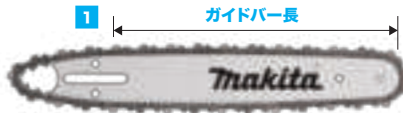

25AP-60
80TXL-46
チェーンタイプ

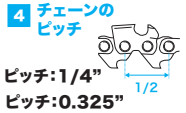
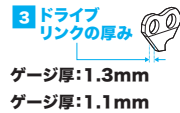

適用モデル	1 ガイドバー 長さ mm	チェーン刃				部品番号	価格
		2 チェーン 形式	2 ドライブ リンク数	3 ドライブ リンク厚mm (ゲージ厚)	4 ピッチ インチ		
MUC154D	150	M11	44	1.1	1/4"	A-71641	2,900円
MUC204DN/HD	200	M11	52	1.1	1/4"	A-68579	3,000円
MUC254DN/HD	250	M11	60	1.1	1/4"	A-68591	3,200円
(UC120D)	115	25AP	42E	1.3	1/4"	A-19196	2,200円
UC121D・UC122D							
MUC002G/008G・MUC204D	200	25AP	52E	1.3	1/4"	A-67181	2,700円
MUC002G/008G・MUC204CD							
MUC002G/008G・MUA002G/251D・MUC254D	250	25AP	60E	1.3	1/4"	A-42743	2,900円
MUC002G/008G・MUC254CD・ME230T							
(5011NB)	270	25AP	64E	1.3	1/4"	A-04092	3,400円
MUC002G/008G・MUC018G・MUC306D	300	25AP	68E	1.3	1/4"	A-04173	3,500円
MUC002G/008G							
MUC018G・MUC355DGFR/DZFR・MUC353DGFR/DZFR・MEA3600MFR	350	25AP	76E	1.3	1/4"	A-04139	4,000円
(5014B)							
(E3035A・E2835・E2835N・E3435・E3435A・E3435N・E3635)	350	25AP	84E	1.3	1/4"	A-04195	5,000円
MUC018G・MUC405D・MUC400D・MEA3600LFR							
(E3640・E3640N)	400	73LP	64E	1.3	3/8"	A-45727	4,900円
MEA5000GR (DE5045)							
MEA5000GR・MEA5600GR (MEA5000G・DE5045)	450	73LPX	64E	1.3	3/8"	A-57093	5,700円
MEA6100UR							
(DE6450)	500	73LPX	72E	1.3	3/8"	A-57102	6,000円
MUC009G							
MUC009G・MUC019G	200	80TXL	38E	1.1	0.325"	NEW A-72746	2,500円
	250		46E	1.1	0.325"	NEW A-72752	2,700円
MUC019G	300	80TXL	51E	1.1	0.325"	NEW A-72768	3,500円
	350		59E	1.1	0.325"	NEW A-73623	4,000円
MUC019G	400	80TXL	64E	1.1	0.325"	NEW A-73639	4,400円
	450		70E	1.1	0.325"	NEW A-73645	4,900円
MUC250D・MUC252D	250	91PX	40E	1.3	3/8"	A-55631	3,000円
5012B	300		45E	1.3	3/8"	A-55675	3,000円
MUC303D/3041 (MUC301・DE3430) ※左記チェーン刃、ガイドバーには互換あり。	300	91PX	46E	1.3	3/8"	A-55647	3,200円
(E2930T・E2930)	—		47E	1.3	3/8"	A-55681	3,900円
MEA3110TM・MEA3600M/MR・MEA3201M MUC350D/352D/3541・MUC353DPG2/DZ (DE3435・D5014・UC3500・MDE350・MUC350/351・MEA3500M/MR)	—	91PX	52E	1.3	3/8"	A-55653	3,400円
	(E2935)						
(5014NB)	—	91PX	54E	1.3	3/8"	A-55706	4,500円
	—						
MEA3600L/LR・MEA3502L・MEA4300L/LR・MUC4041 (MEA3500L/LR・MDE354・MDE430・400・MUC400・MUC401・DE4040 D5016・UC4000)	—	91PX	56E	1.3	3/8"	A-55669	3,700円
(5016NB・E3640A)	—	91PX	58E	1.3	3/8"	A-55712	4,400円
(5016B)	—	91PX	59E	1.3	3/8"	A-55728	4,500円
MEX2650LHM・MUX362D ※ポールソーアタッチメント使用時	255	91VXL	39E	1.3	3/8"	A-53285	2,500円
MEA4300G/GR (MDE435)	450	95VPX	72E	1.3	3/8"	A-52956	5,000円
(E4045A)	—	20BP	72E	—	—	A-07602	5,400円
(DE4345)	450	21BPX	72E	—	—	A-52940	5,200円

名称	部品番号	価格	適用モデル
●デブスゲージジョインタ 飛び出たデブスゲージの頭を平ヤスリで 削り落とすためのゲージです。	M11対応 A-73592	900円	チェーン 全機種
A-73592	D953100090	750円	

名称	部品番号	価格	適用モデル
●丸ヤスリ ハンドル付	直径:4mm (ハンドル付) A-44024	700円	MEA4300G/GR/5000GR MEA5600GR/6100UR (DE4345/5045/6450) (E4045A・MDE435) を除く全機種
ハンドルなし	直径:4mm (ハンドルなし) D953003090	250円	
	直径:4.5mm (ハンドルなし) D953003100	250円	
	直径:4.8mm (ハンドルなし) D953003070	250円	
	直径:5.5mm (ハンドルなし) A-46028	250円	

※在庫僅少品 ※ () 内のモデルは生産中止モデルです。

薄刃 80TXL仕様



薄い刃幅で切断抵抗を大幅低減、鋭い喰いつぎで快速切断

薄刃 M11仕様



薄い刃幅で切断抵抗を大幅低減、低振動で鋭い喰いつぎ。

**スプロケット
ノーズバー**

先端スプロケットで回転抵抗を減らしパワーを最大限に伝達。



カービングバー

キックバックの発生が少なく、枝打ちなどの細かい作業に最適。



竹用チェーン刃

カッター数を2倍にすることで、密集した繊維の切断を容易にします。



ガイドバー				竹用チェーン刃						ガイドバー長さ mm
スプロケットノーズバー	カービングバー	部品番号	価格	チェーン形式	ドライブリンク数	ドライブリンク厚mm (ゲージ厚)	ピッチインチ	部品番号	価格	
●		A-71635	3,900円							150
●		A-68585	4,000円							200
	●	A-69163	8,000円							250
●		A-68600	4,200円							
	●	A-69179	8,200円							
		—	—							
●		158476-6	2,000円	25F	42	1.3	1/4"	A-58213	5,200円	115
●		161888-4	2,500円	25F	52E	1.3	1/4"	A-68884	5,500円	200
●	●	161889-2	5,000円							
●		161887-6	2,700円	25F	60E	1.3	1/4"	A-42905	5,500円	250
	●	168407-7	5,000円							
		—	—							270
●		162665-7	2,400円	25F	68E	1.3	1/4"	A-68890	6,500円	300
	●	168466-1	7,000円							
●		161768-4	2,500円							350
●		345159-9	6,000円	25F	76E	1.3	1/4"	A-68909	7,200円	335
		—	—							350
●		161875-3	5,000円	25F	84E	1.3	1/4"	A-68915	8,200円	400
		—	—							
●		D443045651	4,700円							450
●		D445045651	4,700円							450
●		D445050655	5,200円							500
●		D445050651	5,200円							
●		● A-73330	4,000円							200
●		● A-73346	4,200円							250
●		● A-73352	4,700円							300
●		● A-73651	5,000円							350
●		● A-73667	5,400円							400
●		● A-73673	6,000円							450
●		168408-5	1,900円	91F	40	1.3	3/8"	A-58229	4,200円	250
●		164533-0	3,900円							300
●		165200-0	2,400円	91F	46E	1.3	3/8"	A-46822	4,400円	300
		—	—							—
		—	—							—
●		165201-8	2,200円	91F	52E	1.3	3/8"	A-34768	4,700円	350
		—	—							—
		—	—							—
●		165202-6	2,400円	91F	56E	1.3	3/8"	A-34774	5,200円	—
		—	—							—
●		※341650-5	8,000円							—
		—	—							255
●		D444045141	3,700円							450
		—	—							—
		—	—							450

名称	部品番号	価格	適用モデル
●平ヤスリ  ハンドルなし	D953003060	750円	チェーンソー全機種
●ハンドル  ハンドルなしタイプの丸ヤスリ、平ヤスリ用	D953004010	270円	
●フェイスシールド 	A-13742	5,000円	

名称	部品番号	価格	適用モデル	
●チェーンオイル (チェーン刃潤滑用)	1L×1個入	A-58300	1,100円	チェーンソー全機種
	4L缶入	A-58316	3,200円	
●2ストローク専用 FCエンジンオイル 	1L	A-58425	1,500円	エンジンチェーンソー全機種
	1L×5個入	※A-46109	7,500円	
●燃料混合容器 (正しい混合比の燃料が簡単にできます。)	容量：1L	A-60713	600円	1L 5L
	容量：5L	A-46969	2,900円	

※在庫僅少品 ※ () 内のモデルは生産中止モデルです。

リチウム

穴あけ
締付け

石工穴あけ
ハツリ

曲切
げ断

集じん

充電式
クリーナー

研削
研磨

レーザー
リザー

吊り下げ
カクハン

エア

カンナ
木工機

溝切り
ホソ穴

発電・溶接
プラスチック等

チェーン
ソー

園芸

高圧洗浄
ポンプ

他充電製品
アクセサリ

リチウム
穴あけ
締付け
石工穴あけ
ハッリ
曲げ
切断
集じん
充電式
クレーナ
吊り下げ
研削
レーザー
カクハン
エア
カンナ
木工機
溝切り
ホゾ穴
発電・溶接
ソー
チェン
園芸
高圧洗浄
ポンプ
他充電製品
アクセサリ

14 園芸工具

別販売品は P212 を参照

充電式草刈機 「後端モータ」シリーズ



楽らくLONG
3スピード
+3スピード
[高速/中速/低速]

より長時間の
作業が行える
草の密度で「自動変速」

AFT
キックバック時に
刃物がストップ

DC
低振動&省エネ
大径255mm
DCホワイトチップソー付

雨の中でも運転可能 ※1 ※2
WG 防滴・防じん
雨の中でも
運転可能な設計

防水保護等級 ※2 ※3
IPX4 本体
防水
IP56 バッテリ
防じん・防水



製品の動画が
ご覧いただけます。

ハイパワー
エンジン式
40mL
クラス
(当社比)

世界最強

- 逆回転カラミトリ機能付
- 全ての操作が手元で可能
- 定回転制御
- 主電源スイッチ+オートオフ
- ソフトスタート&ソフトブレーキ

ハイパワー
ブラシレスモータ



ヒートシンク付
コントローラ
ブラシレスモータとコントローラを
強制冷却。重負荷作業に対応。
連続作業に強い

40Vmax X2=80Vmax
圧倒的パワー&広範囲作業

- 高速モード: 0~6,400min⁻¹ ▶ **40mL**クラス
- 中速モード: 0~5,000min⁻¹ ▶ **35mL**クラス
- 低速モード: 0~3,500min⁻¹ ▶ **27mL**クラス

楽らくLONG: 3,500~6,400min⁻¹ ▶ **27~40mL**クラス
※2021年6月現在、当社調べ。[エンジン式刈払機、チップソー使用時]

一充電あたりの作業面積
【目安】

約 **400** 坪
約 **1,320** m²
草丈 約30cm

おすすめ作業

一般家庭	一般緑地	農地畦畔	緑地管理	山林作業
庭園・芝	グラウンド公園・空地	畦畔	遊歩道・歩道	下草

バッテリーBL4040・楽らくロングドライブモード
DCホワイトチップソー使用時(草の種類や密度により作業面積は異なります)



Uハンドル 左右非対称

本体のみ バッテリ・充電器別売

MUR012GZ
97,000円

- BL4025
 - BL4040
 - BL4050F
- ◎推奨 ○使用可

【別販売品】 MUR012GZ専用
密集した茂みや、笹、つるなどの刈り込み、細断に。



シュレッダー刃 外径270mm
A-72861 6,000円

シュレッダー刃の使用には下記パーツが必要です

シュレッダー刃用
クランプワッシャー
(刃押金具)
A-72883 1,600円

シュレッダー刃用
プロテクタ
A-72877 3,700円

低木、細い木などの切断に



チゼル刃 外径225mm (刃数24)
A-72849 4,500円

パワースーツキットXGT5 (実用充電 31分 ※2 / フル充電 45分 ※2)

A-71990 88,400円
BL4040×2本 DC40RB マックパックタイプ3

パワースーツキットXGT6 (実用充電 38分 ※2 / フル充電 50分 ※2)

A-72039 109,400円
BL4050F×2本 DC40RB マックパックタイプ3



楽らくLONG
3スピード
+3スピード
[高速/中速/低速]

より長時間の
作業が行える
草の密度で「自動変速」

AFT
キックバック時に
刃物がストップ

DC
低振動&省エネ
大径255mm
DCホワイトチップソー付

雨の中でも運転可能 ※1 ※2
WG 防滴・防じん
雨の中でも
運転可能な設計

防水保護等級 ※2 ※3
IPX4 本体
防水
IP56 バッテリ
防じん・防水



製品の動画が
ご覧いただけます。

後端モータでエンジン式同等の最適重心バランス

- 逆回転カラミトリ機能付
- 全ての操作が手元で可能
- 定回転制御
- 主電源スイッチ+オートオフ
- ソフトスタート&ソフトブレーキ

ハイパワー
ブラシレスモータ

ヒートシンク付
コントローラ
コンパクトなモータ部形状

ハイパワー
エンジン式
30mL
クラス
(当社比)

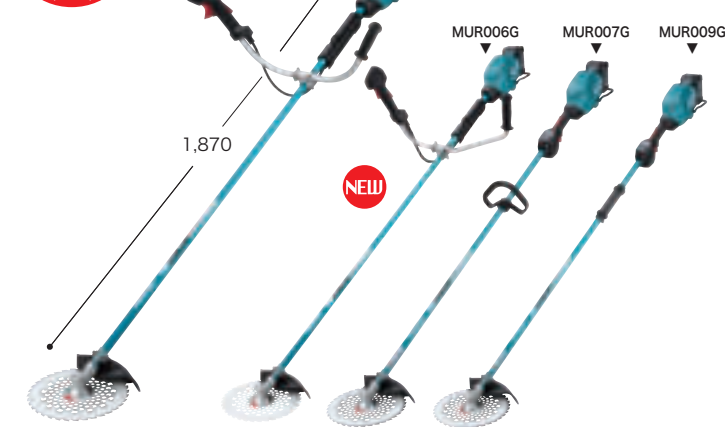

モード別のパワー感目安

- 高速モード: 0~7,000min⁻¹ ▶ **30mL**クラス
- 中速モード: 0~5,500min⁻¹ ▶ **27mL**クラス
- 低速モード: 0~4,600min⁻¹ ▶ **24.5mL**クラス

楽らくLONG: 3,500~7,000min⁻¹ ▶ **23~30mL**クラス
※2021年2月現在、当社調べ。[エンジン式刈払機、チップソー使用時]

一充電あたりの作業面積
【目安】

約 **68** 坪
約 **224** m²
草丈 約1m

おすすめ作業

一般家庭	一般緑地	農地畦畔	緑地管理	山林作業
庭園・芝	グラウンド公園・空地	畦畔	遊歩道・歩道	下草

バッテリーBL4040・楽らくロングドライブモード
DCホワイトチップソー使用時(草の種類や密度により作業面積は異なります)

【別販売品】 (後端モータシリーズで共通)
樹脂刃
硬いものに当たっても
安心スイングバックタイプ。

タフロータリーハサミセット
「低速」上下刃ハサミ駆動で「石飛び」を低減。
(MUR012GZは
使用不可)

4.0 Ah バッテリBL4040 31分(実用充電) 45分(フル充電)
充電器DC40RA付

本体のみ バッテリ・充電器別売

Uハンドル
4.0 Ah **MUR005GRM**
86,900円

本体のみ **MUR005GZ**
57,800円

Uハンドル 左右非対称
4.0 Ah **MUR006GRM**
86,900円

本体のみ **MUR006GZ**
57,800円

ループハンドル
4.0 Ah **MUR007GRM**
86,900円

本体のみ **MUR007GZ**
57,800円

2グリップ
4.0 Ah **MUR009GRM**
86,900円

本体のみ **MUR009GZ**
57,800円

- BL4025
 - BL4040
 - BL4050F
 - PDC01
 - PDC1200
- ◎推奨 ○使用可

モデルNo.	草刈刃φ(mm)	電源(V)	回転数(min ⁻¹) [回転/分]	1充電あたりの連続運転時間(金属刃) ※4			質量 ※5 (kg) (バッテリー含)	標準付属品
				高速	中速	低速		
■ Uハンドル 左右非対称 MUR012G	255	DCホワイトチップソー	高速: 0~6,400 中速: 0~5,000 低速: 0~3,500 楽らくモード(自動変速) 3,500~6,400	BL4040 4.0Ah 約1時間5分	約1時間40分	約3時間10分	7.9 (4.0Ah)	チップソー(刈刃)・飛散防護カバー 刃物(刈刃)カバー・肩掛けバンド 保護メガネ・ボックスドライブ 六角棒スパン4.5・アクセサリバッグ
			高速: 0~7,000 中速: 0~5,500 低速: 0~4,600 楽らくモード(自動変速) 3,500~7,000	BL4050F 5.0Ah 約1時間20分	約2時間10分	約4時間	8.5 (5.0Ah)	
■ Uハンドル MUR005G	255	DCホワイトチップソー	高速: 0~7,000 中速: 0~5,500 低速: 0~4,600 楽らくモード(自動変速) 3,500~7,000	約25分	約40分	約55分	5.2	チップソー(刈刃)・飛散防護カバー 刃物(刈刃)カバー・肩掛けバンド 保護メガネ・ボックスドライブ 六角棒スパン4・アクセサリバッグ
■ Uハンドル 左右非対称 MUR006G							5.3	
■ ループハンドル MUR007G							4.8	
■ 2グリップ MUR009G							4.7	

※1 本製品は(充電器除く)、雨の中での使用等に耐える製品仕様となっていますが、故障しないことを保証するものではありません。(当社基準) ※2 水や粉じんによって故障しないことを保証するものではありません。
※3 バッテリを装着した場合は、本体側の保護等級に準じます。 ※4 連続運転時間は無負荷時の参考値です。バッテリーの充電状態や作業条件により異なります。 ※5 チップソー、プロテクタ、肩掛けバンド等を除く。
※6 80・40Vmaxは満充電時のバッテリー電圧を表しています。

V 無段階変速 **3** 3スピード **👉** ブレーキ付 **00分** 充電時間(目安) **👉** バッテリ・充電器に関してはP 8、22、23を参照してください。

充電式草刈機 「先端アウターロータモータ」シリーズ



より長時間の作業が行える
草の密度で「自動変速」



低振動&省エネ
大径255mm
DCホワイトチップソー付



外側のロータが回転するから極めて高トルク



定回転制御を搭載
負荷が増かっても回転数が落ちにくい。

高強度アルミモータハウジング

ダイレクトドライブ
ギヤを使用せず、ロータで刃物を直接回転。

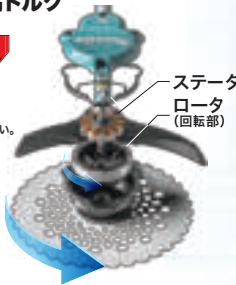

一充電あたりの作業面積【目安】



バッテリーBL4040
楽らくロングドライブモード
DCホワイトチップソー使用時
(草の種類や密度により作業面積は異なります)

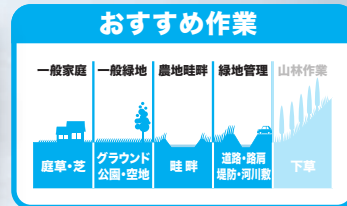

- 逆回転カラミトリ機能付
- 全ての操作が手元で可能
- 定回転制御
- 主電源スイッチ+オートオフ
- ソフトスタート&ソフトブレーキ

ハイパワーエンジン式
25mLクラス (当社比)

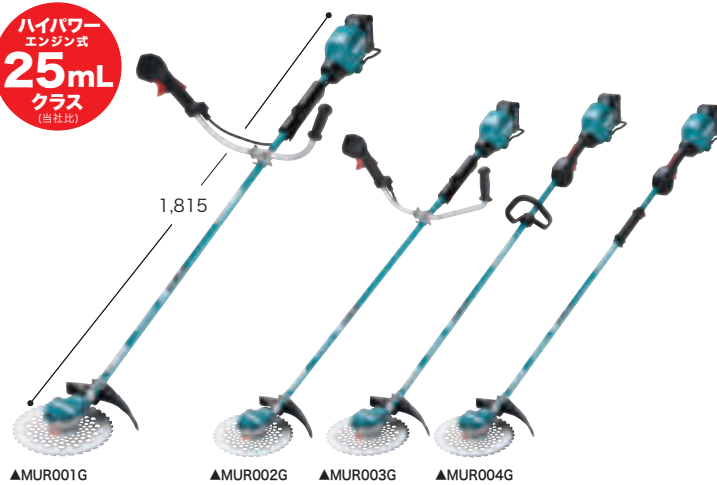

4.0 Ah バッテリBL4040 充電器DC40RA付 31分(実用充電) 45分(フル充電) 本体のみ バッテリ・充電器別売

Uハンドル MUR001GRM 82,200円

Uハンドル 左右非対称 MUR002GRM 82,200円

本体のみ MUR001GZ 53,100円

本体のみ MUR002GZ 53,100円

ループハンドル MUR003GRM 82,200円

2グリップ MUR004GRM 82,200円

本体のみ MUR003GZ 53,100円

本体のみ MUR004GZ 53,100円

3 ソフトブレーキ

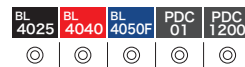

充電式草刈機 電源部(別販売品)を背負い軽快作業&「後端モータ」



低振動&省エネ
大径255mm
DCホワイトチップソー



ハイパワーエンジン式
30mLクラス (当社比)

軽い取り回しで長時間作業が快適
背負いエンジン式同等の使用感。



別販売品
ポータブル電源ユニット
PDC01 A-69098 52,500円
※18Vバッテリー1本での使用はできません。

別販売品
ポータブル電源
PDC1200 A-71825 209,500円
※詳細はP230を参照



ループハンドル 本体のみ MUR201CZ 65,800円

バッテリー・充電器
ポータブル電源ユニット別売
V3 ソフトブレーキ

別販売品
パワースーツキット1
A-61226 78,900円 (55分(2本同時))



パワースーツキット2
A-67094 127,700円 (55分(2本同時))



パワースーツキットSH1
A-68317 64,900円 (130分(2本同時))



モデルNo.	草刈刃φ(mm)	電源(V)	回転数 (min ⁻¹) [回転/分]	1充電あたりの連続運転時間(金属刃)※4			質量※5 (kg) (バッテリー含)	標準付属品
				高速	中速	低速		
■Uハンドル MUR001G	255	DCホワイトチップソー	直流※6 36V (40Vmax) 高速:6,500 中速:5,300 低速:3,500	約1時間	約1時間45分	約4時間5分	4.4	チップソー(刈刃)・ブレードカバー 肩掛けバンド・保護メガネ ボックスドライブバ(783018-3) 六角棒スナナ4(783202-0) アクセサリバッグ
■Uハンドル 左右非対称 MUR002G							4.4	
■ループハンドル MUR003G							3.9	
■2グリップ MUR004G							3.8	
■ループハンドル MUR201CZ	255	DCホワイトチップソー	※6 高速:0~7,000 中速:0~5,500 低速:0~4,600 楽らくモード(自動変速) 3,500~7,000	(PDC01:6.0Ah×4本使用時) 約50分	約1時間10分	約2時間	3.9	チップソー(刈刃)・飛散防護カバー 刃物(刈刃)カバー・吊り下げ用バンド 保護メガネ・ボックスドライブバ 六角棒スナナ4・アクセサリバッグ

※1 本製品は(充電器除く)、雨の中での使用等に耐える製品仕様となっておりますが、故障しないことを保証するものではありません。(当社基準) ※2 水や粉じんによって故障しないことを保証するものではありません。
※3 バッテリを装着した場合は、本体側の保護等級に準じます。 ※4 連続運転時間は無負荷時の参考値です。バッテリーの充電状態や作業条件により異なります。 ※5 チップソー、プロテクタ、肩掛けバンド等を除く。
※6 40Vmax は満充電時のバッテリー電圧を表しています。

リチウム
六あけ
締付け
石工穴あけ
ハッリ
曲切
断
集じん
充電式
クリーナー
研削
磨削
レーザー
吊り下げ
カクハン
エア
カンナ
木工機
溝切り
ホソ穴
発電機
プラスチック
等
ソー
エン

園芸
高圧洗浄
ポンプ
他充電製品
アクセサリ

リチウム
穴あけ
締付け
石工穴あけ
曲切
集じん
充電式
研削
レーザー
吊り下げ
エア
木工機
溝切り
発電・溶接
ソー
園芸
高圧洗浄
他充電製品
アクセサリ

別販売品は P212 を参照

14 園芸工具

充電式草刈機 「後端モータ」シリーズ

低振動&省エネ
 大径255mm
 DCホワイトチップソー



6.0 Ah バッテリーBL1860B×2本
 充電器DC18RD付 55分(2本同時)

Uハンドル **左右非対称**
6.0 Ah MUR369UDG2 119,200円
6.0 Ah MUR369ADG2 119,200円
本体のみ MUR369UDZ 65,800円
本体のみ MUR369ADZ 65,800円

ループハンドル
6.0 Ah MUR369LDG2 119,200円
6.0 Ah MUR369WDG2 119,200円
本体のみ MUR369LDZ 65,800円
本体のみ MUR369WDZ 65,800円

2グリップ
6.0 Ah MUR369LDG2 119,200円
6.0 Ah MUR369WDG2 119,200円
本体のみ MUR369LDZ 65,800円
本体のみ MUR369WDZ 65,800円

おすすめ作業
 一般家庭 一般緑地 農地畦畔 緑地管理 山林作業
 庭先・玄関 クラウド 公園・広場 緑地 工場・倉庫 緑地管理 下草

一充電あたりの作業面積【目安】
約 68 坪
 約224m²
 草丈 約1m
 バッテリーBL1860B×2本
 楽らくロングドライブモード
 DCホワイトチップソー
 使用時
 (草の種類や密度により
 作業面積は異なります)

充電式草刈機 「先端アウターロータモータ」シリーズ

低振動&省エネ
 大径255mm
 DCホワイトチップソー



6.0 Ah バッテリーBL1860B×2本
 充電器DC18RD付 55分(2本同時)

3.0 Ah バッテリーBL1830B×2本
 充電器DC18SH付 60分(2本同時)

Uハンドル **左右非対称**
6.0 Ah MUR368UDG2 106,500円
6.0 Ah MUR368ADG2 106,500円
3.0 Ah MUR368UDCF 90,000円
本体のみ MUR368ADZ 53,100円
本体のみ MUR368UDZ 53,100円

ループハンドル
6.0 Ah MUR368LDG2 106,500円
6.0 Ah MUR368WDG2 106,500円
本体のみ MUR368LDZ 53,100円
本体のみ MUR368WDZ 53,100円

2グリップ
6.0 Ah MUR368LDG2 106,500円
6.0 Ah MUR368WDG2 106,500円
本体のみ MUR368LDZ 53,100円
本体のみ MUR368WDZ 53,100円

おすすめ作業
 一般家庭 一般緑地 農地畦畔 緑地管理 山林作業
 庭先・玄関 クラウド 公園・広場 緑地 工場・倉庫 緑地管理 下草

一充電あたりの作業面積【目安】
約 108 坪
 約350m²
 草丈 約30cm
 バッテリーBL1860B×2本
 楽らくモード
 DCホワイトチップソー
 使用時
 (草の種類や密度により
 作業面積は異なります)

モデルNo.	草刈刃φ(mm)	電源(V)	回転数 (min ⁻¹) [回転/分]	1充電あたりの連続運転時間(金属刃)※1			質量※2 (kg) (バッテリー含)	標準付属品			
				高速	中速	低速					
■Uハンドル	MUR369UD	255	DCホワイト チップソー	直流 36V (18V×2)	高速:0~7,000 中速:0~5,500 低速:0~4,600 楽らくモード(自動変速) 3,500~7,000	約25分	約35分	約1時間	6.0	チップソー(刈刃)・飛散防護カバー 刈物(刈刃)カバー・肩掛けバンド 保護メガネ・ボックスドライバ 六角棒スパナ4 アクセサリバッグ	
■Uハンドル 左右非対称	MUR369AD										6.0
■ループハンドル	MUR369LD										5.5
■2グリップ	MUR369WD										5.4
■Uハンドル	MUR368UD	255	DCホワイト チップソー	直流 36V (18V×2)	高速:6,500 中速:5,300 低速:3,500	約1時間25分 (3.0Ah) 約40分	約2時間25分 (6.0Ah) 約1時間10分	約6時間5分 (6.0Ah) 約2時間50分	4.5/4.4 (6.0Ah) (3.0Ah)	チップソー(刈刃)・フレッドカバー 肩掛けバンド・保護メガネ ボックスドライバ(783018-3) 六角棒スパナ4(783020-0)・アクセサリバッグ	
■Uハンドル 左右非対称	MUR368AD										4.5
■ループハンドル	MUR368LD										4.1
■2グリップ	MUR368WD										4.0

※1 連続運転時間は無負荷時の参考値です。バッテリーの充電状態や作業条件により異なります。※2 チップソー、プロテクタ、肩掛けバンド等を除く。

充電式草刈機 シャフトロック付で簡単刃物交換。22mLエンジン刈払機と同等の使用感。*当社比



01 楽しく LONG
ドライブモード
+3スピード【高速/中速/低速】※騒音値91dB(A)、EN50636準拠



草の密度で自動変速 省エネ&低騒音
* (MUR190SD除く)
高回転6,000min⁻¹+高トルク
高出力ブラシレスモータを先端部に配置。
軽量のブラシレスモータだから、左右に振っての刈払い作業も快適。
女性の方にも楽に取り回せ、長時間作業時の疲労も軽減します。

作業者の目線から刃先位置を把握しやすい直線的ボディ形状



02 キックバック*時に刃物がストップ
△注意：本機能はキックバックそのものを防止するものではありません。
※障害物に刃が不意に当たった時に生じる跳ね返り。



03 カラミトリ機能付
3秒後自動停止、正回転へ自動復帰。



04 チップソー標準付属タイプ草刈機用 DCホワイトチップソー
一充電作業面積約**25%アップ**
低振動&省エネを実現する新技術
「D型」抜き穴形状 空気抵抗を軽減し、省エネ&低騒音
合金の平面研磨 重量バランスがよく低振動
「C型」超硬チップ 薄型のスクイ刃で切れ味抜群



※当社チップソー比、低速モード使用時。(18V、18Vx2、6.0Ahバッテリー)バッテリーの状態や草の種類や時期により作業量は変わります。

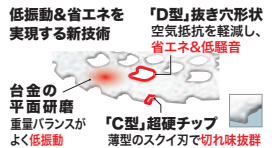

外径	φ230(刃数32)	φ255(刃数36)
部品番号	A-67315	A-67321
価格	2,200円	2,500円
適用モデル	充電式草刈機 全機種 (標準付属タイプ) エンジン刈払機 全機種	MUR001G/005G MUR369/368D/367D シリーズ MUR0126Z/201CZ MUX60D 26mL以上の エンジン刈払機

05 防じん・防滴「アプト」
※本製品は水や粉じんによる影響を抑えられるように設計されていますが、水や粉じんによって故障しない事を保証するものではありません。



06 シャフトロック付
チップソーから樹脂刃(別販売品)へ簡単にチェンジ可能

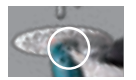

■ Uハンドルで家周りから平坦地の草刈りに。

18V **楽しく LONG** **DC ホワイト**

1,836

【標準棒】

6.0 Ah **MUR190UDRG** 27分(実用充電) 40分(フル充電)
56,100円
バッテリーBL1860B・充電器DC18RF付

本体のみ **MUR190UDZ** 29,000円
バッテリー・充電器別売

ソフトブレーキ▲

■ ループハンドルで障害物が多い場所や傾斜地に。

18V **楽しく LONG** **DC ホワイト**

1,836

【標準棒】

6.0 Ah **MUR190LDRG** 27分(実用充電) 40分(フル充電)
56,100円
バッテリーBL1860B・充電器DC18RF付

本体のみ **MUR190LDZ** 29,000円
バッテリー・充電器別売

ソフトブレーキ▲

■ 2グリップで障害物が多い場所や傾斜地に。

18V **楽しく LONG** **DC ホワイト**

1,836

【標準棒】

6.0 Ah **MUR190WDRG** 27分(実用充電) 40分(フル充電)
56,100円
バッテリーBL1860B・充電器DC18RF付

本体のみ **MUR190WDZ** 29,000円
バッテリー・充電器別売

ソフトブレーキ▲

■ Uハンドルで家周りから平坦地の草刈りに。

18V **楽しく LONG** **DC ホワイト**

1,001

944

【分割棒】

6.0 Ah **MUR191UDRG** 27分(実用充電) 40分(フル充電)
61,500円
バッテリーBL1860B・充電器DC18RF付

本体のみ **MUR191UDZ** 34,400円
バッテリー・充電器別売

ソフトブレーキ▲

■ ループハンドルで障害物が多い場所や傾斜地に。

18V **楽しく LONG** **DC ホワイト**

1,001

944

【分割棒】

6.0 Ah **MUR191LDRG** 27分(実用充電) 40分(フル充電)
61,500円
バッテリーBL1860B・充電器DC18RF付

本体のみ **MUR191LDZ** 34,400円
バッテリー・充電器別売

ソフトブレーキ▲

■ Uハンドルで家周りから平坦地の草刈りに。

18V **楽しく LONG** **DC ホワイト**

1,836

■ 厳選機能のバリューモデル

【標準棒】

3.0 Ah **MUR190SDSF** 60分
44,300円 バッテリーBL1830B・充電器DC18SD付

5.0 Ah **MUR190SDST** 110分
47,300円 バッテリーBL1850B・充電器DC18SD付

本体のみ **MUR190SDZ** 28,000円 バッテリー・充電器別売

ソフトブレーキ▲

軽快チップソー

モデル No.		草刈り刃φ (mm)	電源 (V)	回転数 (min) ^{※1} [回転/分]	1充電あたりの連続運転時間(金属刃使用時) ^{※1}			質量(kg) ^{※2} (バッテリー含む)	標準付属品	
					高速	中速	低速			
■ Uハンドル	■ 標準棒	MUR190UD	直流18	高速:6,000 中速:5,100 低速:3,500	約1時間20分	約1時間50分	約4時間	3.2		
■ ループハンドル	■ 標準棒	MUR190LD						2.8		
■ 2グリップ	■ 標準棒	MUR190WD						2.8		
■ Uハンドル	■ 分割棒	MUR191UD						3.5		
■ ループハンドル	■ 分割棒	MUR191LD						3.1		
■ Uハンドル	■ 標準棒	MUR190SD	230 (軽快チップソー)		3.0Ah	約35分	約50分	約1時間35分	3.0	チップソー(刈刃) 飛散防護カバー 刃物(刈刃)カバー・肩掛けバンド 保護メガネ・ボックスドライバー 六角棒スナナ4・アクセサリバッグ
					5.0Ah	約1時間	約1時間25分	約2時間45分		

※1 連続運転時間は満充電時の目安です。(無負荷時) ※2 チップソー、飛散防護カバー、肩掛けバンドを除く。
※3 バッテリーの状態や草の種類や時期により作業量は変わります。

DC ホワイト 1 充電作業面積約 25% アップ。 ※ 3 3 スピード **3** プレーキ付 **00分** 充電時間(目安)

バッテリー・充電器に関してはP22、23を参照してください。

リチウム
穴あけ
締付け
ハッソリ
石工穴あけ
曲げ
切断
集じん
充電式
クレーナ
研磨
レーザー
カクハン
吊り下げ
エア

14 園芸工具

別販売品は P212 を参照

充電式草刈機 18Vバッテリーでパワフル、軽量ボディで手軽に快適草刈り



18V 金属刃 **200mm** 刈込幅
Li-ion APT **NEW**

- 左右に振りやすいハンドル部
ストレート形状
- シャフトロック付
(刃物交換が簡単)



1回の充電で
駐車場10台分の
草が刈れる【目安】
40坪
[135m²]

※駐車場1台:2.5m×5m=12.5m²で計算
※草丈約30cm、バッテリーの状態や草の種類や時期により作業量は変わります。

- カンタン
バランス
調整
- スピード切替
2段階
高速/低速
- 軽量
2.5
kg
(バッテリー含む)

3.0 Ah **MUR194DSF** 29,500円
バッテリーBL1830B・充電器DC18SD付 60分
本体のみ **MUR194DZ** 13,200円
バッテリー・充電器別売

18V ナイロンコード式(1本出) **260mm** 刈込幅
Li-ion APT **NEW**



1回の充電で
駐車場10台分の
草が刈れる【目安】
37坪
[125m²]
※草丈約30cm、バッテリーの状態や草の種類や時期により作業量は変わります。

- ワンタッチで最大188mm
長さ調整可能
 - ヘッド5段階角度調整
 - タップ式コード送出&カット
- ヘッド部
5段階調整
φ1.65mm 花形ナイロンコード
(丸型比でコード寿命約30%アップ)

3.0 Ah **MUR193DSF** 27,500円
バッテリーBL1830B・充電器DC18SD付 60分
本体のみ **MUR193DZ** 11,200円
バッテリー・充電器別売

充電式草刈機 ブラシレスモータ搭載で高速回転+高トルク

18Vの確かな刈込み力



18V **Li-ion** **APL** **LONG** **APT** **3** ソフトブレイク▲



楽らくLONG ドライブモード
草の密度で自動変速
省エネ&低騒音
3スピード切替も可能

- ワンタッチで最大100mm長さ調整可能
- カラミトリ機能付 ■取り回ししやすい棒形状
- 樹脂刃3枚 MUR189DSF シャープな切れ味で硬い茎も可能
- ナイロンコード MUR189DSFC 広い刈り幅で手軽に草刈りかわりにも便利

3.0 Ah **MUR189DSF青/P** **ピンク** 42,900円
バッテリーBL1830B・充電器DC18SD付 60分
本体のみ **MUR189DZ青/P** **ピンク** 26,600円
バッテリー・充電器別売

3.0 Ah **Li-ion** **APT** **3** ソフトブレイク▲



3.0 Ah **MUR189DSFC青/DFCP** **ピンク** 42,900円
バッテリーBL1830B・充電器DC18SD付 60分
本体のみ **MUR189DZC青/DZCP** **ピンク** 26,600円
バッテリー・充電器別売

充電式草刈機 手軽な10.8Vスライド式、樹脂刃・ナイロンコードから選べる2タイプ

10.8V スライド式 **樹脂刃** **230mm** 刈込幅
Li-ion CXT **APT**

予備の樹脂刃を収納可能
ループ型ハンドル
角度・位置調整可能

835 ~ 1,202

ワンタッチ
長さ調整
350mm伸縮可能

1.5 Ah **MUR100DSH** 24,200円
バッテリーBL1015 (1.5Ah)・充電器DC10SA付 22分
本体のみ **MUR100DZ** 13,200円
バッテリー・充電器別売

10.8V スライド式 **ナイロンコード式(1本出)** **260mm** 刈込幅
Li-ion CXT **APT**

835 ~ 1,202

製品の動画がご覧いただけます。

1.5 Ah **MUR100DSHC** 24,200円
バッテリーBL1015 (1.5Ah)・充電器DC10SA付 22分
本体のみ **MUR100DZC** 13,200円
バッテリー・充電器別売

選べる2タイプ(仕様変更可能)

樹脂刃
切れ味シャープ。背が高く硬い茎の草刈りも可能。樹脂刃の交換は、工具レスで簡単。
A-66385 2,700円 樹脂刃ベースセット品
樹脂刃替え刃【5枚組】
A-66391 900円

ナイロンコード
手軽に際列り。軽負荷作業に最適。従来品に比べて切れ味が向上し、高効率&静音化
A-66400 2,700円 ナイロンコードカッター(8m)

予備ナイロンコード
【花形】 15m A-66416 1,200円
30m A-66422 2,200円
【丸形】 15m A-57174 700円
30m A-57180 1,200円

モデル No.	刈込み方式	刈込幅φ (mm)	電源 (V)	回転数 (min ⁻¹) [回転/分]	1充電あたりの連続運転時間※1 (ナイロンコード使用時)	質量 (kg)※2 (バッテリー含む)	標準付属品
MUR194D	金属製8枚刃	200	直流18	低速:4,500 高速:6,000	低速:約1時間30分 高速:約51分	2.5	肩掛けベルト・保護メガネ・六角棒スナケ4・刃物カバー・ボックスレンチ13・アクセサリバッグ
MUR193D	ナイロンコード	260		7,800	約45分	2.4	肩掛けベルト・保護メガネ・予備ナイロンコード(15m)・アクセサリバッグ
MUR189D	樹脂刃3枚	230		高速:6,000 中速:5,000 低速:4,000	高速:約1時間10分 中速:約1時間30分 低速:約2時間15分	2.8	肩掛けバンド・保護メガネ・飛散防護カバー・六角棒スナケ4、5 アクセサリバッグ・DCナイロンコードカッター・D樹脂刃ベースセット品
MUR189DC	ナイロンコード	300		高速:約32分 中速:約48分 低速:約1時間21分	約21分(樹脂刃使用時)	1.8	肩掛けベルト・保護メガネ・六角棒スナケ4・樹脂刃ベースセット品・替え刃5枚・アクセサリバッグ
MUR100D	樹脂刃	230	直流10.8 (スライド式)	10,000	約15分	1.8	肩掛けベルト・保護メガネ・六角棒スナケ4・ナイロンコードカッター 予備ナイロンコード(15m)・アクセサリバッグ
MUR100DC	ナイロンコード	260					

※1 連続運転時間は満充電時の目安です。(無負荷時) ※2 チップソー、飛散防護カバー、肩掛けバンドを除く。

バッテリー・充電器に関してはP21、22、23を参照してください。

充電式草刈機

※18Vバッテリー1本での使用はできません。

36V DC ホワイト 230mm 草刈刃

2グリップ 1,823

MUR367DZ 53,100円

本体のみ 3 1/2

バッテリー・充電器別売

充電式草刈機

22mLエンジン刈払機と同等の使用感※当社比

18V DC ホワイト 230mm 草刈刃

Uハンドル 962

MUR186UDRF 57,900円

3.0 Ah 本体のみ 3 1/2

バッテリーBL1830B・充電器DC18RC付 22分

14.4V DC ホワイト 230mm 草刈刃

Uハンドル 1,839

MUR144UDRF 49,800円

3.0 Ah 本体のみ 3 1/2

バッテリーBL1430B・充電器DC18RC付 22分

14.4V DC ホワイト 230mm 草刈刃

Uハンドル 962

MUR145UDRF 55,200円

3.0 Ah 本体のみ 3 1/2

バッテリーBL1430B・充電器DC18RC付 22分

14.4V DC ホワイト 230mm 草刈刃

ループハンドル 1,839

MUR144LDRF 49,800円

3.0 Ah 本体のみ 3 1/2

バッテリーBL1430B・充電器DC18RC付 22分

14.4V DC ホワイト 230mm 草刈刃

2グリップ 1,839

MUR144WDRF 49,800円

3.0 Ah 本体のみ 3 1/2

バッテリーBL1430B・充電器DC18RC付 22分

14.4V DC ホワイト 230mm 草刈刃

2グリップ 1,868

MUR142WDRF 56,200円

3.0 Ah 本体のみ 3 1/2

バッテリーBL1430B・充電器DC18RC付 22分

充電式草刈機

25mL エンジン刈払機と同等の使用感 (当社比)、パワフル、そして簡単操作&低騒音

36V 軽快 チップソー付 230mm 草刈刃

Uハンドル 1,880

MBC231DWBX 108,000円 60分

2.2 Ah 本体のみ 2 1/2

バッテリーBL3622A×2本・充電器DC36WA付 2本付

36V 軽快 チップソー付 230mm 草刈刃

ループハンドル 1,880

MBC232DWBX 108,000円 60分

2.2 Ah 本体のみ 2 1/2

バッテリーBL3622A×2本・充電器DC36WA付 2本付

充電式草刈機

庭木・緑系等が多いお庭に最適なナイロンコード式、長さ調整可能

18V ナイロンコード式 (1本出) 260mm 刈込幅

MUR181DRF 39,300円 22分

3.0 Ah 本体のみ 2

バッテリーBL1830B 充電器DC18RC付

14.4V ナイロンコード式 (1本出) 260mm 刈込幅

MUR141DRF 36,600円 22分

3.0 Ah 本体のみ 2

バッテリーBL1430B 充電器DC18RC付

14.4V ナイロンコード式 (1本出) 260mm 刈込幅

MUR140DS 24,900円 35分

1.5 Ah 本体のみ 2

バッテリーBL1415G (1.5Ah) 充電器DC18SG付

草刈機 (100V式)

樹脂刃、ナイロンコード、金属刃から選べる3タイプ

樹脂刃 255mm 刈込幅

MUR2600N 20,300円

ナイロンコード式 280mm 刈込幅

MUR1601N 21,800円

金属刃 160mm 刈込幅

MUR1600N 19,300円

モデル No.	刈込み方式	刈込幅φ (mm)	電源 (V)	回転数 (min ⁻¹) [回転/分]	1充電あたりの連続運転時間※1			質量 (kg) ※2 (バッテリー含む)	標準付属品
MUR367D	DCホワイトチップソー	230	直流36V (18V×2)	高速: 6,500 中速: 5,300 低速: 3,500	約1時間50分	約3時間5分	約7時間5分	3.9	チップソー・ブレードカバー 肩掛けバンド・保護メガネ ボックスレンチ (783018-3) 六角棒スパン (783202-0) アクセサリバッグ
MUR186UD MUR145UD /144UD/LD/WD			直流18 (6.0/3.0Ah)	高速: 6,000 中速: 5,100 低速: 3,500	約1時間20分/39分	約1時間50分/50分	約4時間11分/55分	3.6 (6.0Ah) 3.5 (3.0Ah)	
MUR142WD	軽快チップソー	230	直流14.4	3,500~6,000	高速 低速		2.9	チップソー・ブレードカバー・肩掛けバンド・保護メガネ ボックスレンチ17 (782210-8)・六角棒スパン4 (783202-0) アクセサリバッグ	
MBC231D MBC232D	軽快チップソー	230	直流36	高速: 0~7,300 低速: 0~5,300	約25分	約50分	5.5 4.9		
MUR181D	ナイロンコード	260	直流18	7,800	約45分			2.9	肩掛けベルト・保護メガネ 予備ナイロンコード
MUR141D			直流14.4	6,000	約1時間			2.8	
MUR140D			直流14.4 (ライトバッテリー)	6,000	約35/27分 (1.5/1.1Ah)			2.7	
モデル No.	刈込み方式	刈込幅φ (mm)	電源 (V)	回転数 (min ⁻¹) [回転/分]	電流 (A)	消費電力 (W)	コード (m)	質量 (kg) ※2	標準付属品
MUR2600N	樹脂製3枚刃	255	単相100	5,500	3.4	320	-	2.1	樹脂製255 (A-59813) 3,500円 ガード (DA00001098) 200円
MUR1601N	ナイロンコード	280		5,500					ウルトラメタルローラー4 (A-58241) 3,900円
MUR1600N	金属製8枚刃	160		6,500					ローケットレンチ (DA00000718) 370円
	金属製8枚刃	160		6,500					キワ刈りガード付 160mm 金属刃付
MUR2500/3000	ナイロンコード	250/300		11,000/9,000	3.8/4.3	400/450	0.3	2.3/2.5	ロケットクッタ付10mツナギコード・肩掛けバンド・保護メガネ・予備ナイロンコード15m巻

※1 連続運転時間は満充電時の目安です。(無負荷時) ※2 チップソー、飛散防護カバー、肩掛けバンドを除く。
 バッテリー・充電器に関してはP 22、23、24、212を参照してください。
 MUR144/142UDシリーズにブルーラインのBL1430は使用できません。

リチウム
六あけ
締付け
石工穴あけ
ハッリ
曲切
げ断
集じん
充電式
クリーナー
研削
磨削
レーザ
ー
吊り下
げハン
カク
エ
ア
木工
機
溝切り
ソ
ン
充電
式
ボ
ン
プ
高圧洗
浄
他充電
製品
アクセ
サリ

リチウム
穴あけ
締付け
石工穴あけ
ハツリ
曲切断
集じん
充電式
クレーナ
研磨
レーザー
吊り下げ
エア
カンナ
木工機
溝切り
ソナー
発電・溶接
チェンソー
園芸
高圧洗浄
ポンプ
他充電製品
アクセサリ

14 園芸工具

別販売品は P212 を参照

充電式スプリット草刈機 右ページの豊富なアタッチメントが使用可能

多目的工具“スプリット” 最強パワー

※1 2020年11月現在当社調べ。マキタ充電式スプリット草刈機において。 ※2 当社比

「大型」ハイパワー ブラシレスモータ

コンパクトなモータ部形状 ヒートシンク付 コントローラ

ハイパワー エンジン式 30mL クラス※2

防水保護等級 IPX4 本体 防水 ※4 IP56 バッテリー 防じん・防水 ※5

本機はもちろん、バッテリーも対応。

アタッチメントは素早く交換 (全機種共通) アタッチメント ロックレバー

キックバック※時に刃物がストップ

△注意: 本機能はキックバックそのものを防止するものではありません。 ※障害物に刃が不意に当たった時に生じる跳ね返り。

キックバック発生 急激な回転数低下 回転数低下を検知 STOP

製品の動画がご覧になれます。

■全ての操作が手元で可能 ■カラミトリ機能 ■後端モータでエンジン式同等の最適重心バランス

分割できるから持ち運びラクラク。

1,863

ソフトブレーキ V3

軽快チップソー付 230mm 草刈刃

持ち運びに便利なキャリーバッグ付

モータ部+刈払アタッチメント

4.0 Ah MUX01GRMM 95,600円

バッテリーBL4040・充電器DC40RA・ツールバッグ付

31分(実用充電) 45分(フル充電)

BL4025 BL4040 BL4050F PDC01 PDC1200

充電式スプリットモータ

モータ部のみ

本体のみ MUX01GZ 52,900円

バッテリー・充電器別売

BL4025 BL4040 BL4050F PDC01 PDC1200

充電式スプリット草刈機 右ページの豊富なアタッチメントが使用可能

園芸用充電式スプリットモータ

■圧倒的ハイパワー。最大出力約2倍。(当社従来 36V 充電式スプリット草刈機比)

■キックバック時に刃物がストップ AFT付

■カラミトリ機能

分割できるから持ち運びラクラク。

製品の動画がご覧になれます。

ハイパワー エンジン式 25mL クラス (当社比)

1,873

ソフトブレーキ V3

軽快チップソー付 230mm 草刈刃

持ち運びに便利なキャリーバッグ付

モータ部+刈払アタッチメント

6.0 Ah MUX60DPG2M 119,900円 55分(2本同時)

バッテリーBL1860Bx2本・2口急速充電器DC18RD付

充電式スプリットモータ

モータ部のみ

本体のみ MUX60DZ 52,900円

バッテリー・充電器別売

充電式スプリット草刈機

充電式スプリットモータ

■スプリットシリーズ最軽量モデル 4.1kg [刈払アタッチメント+モータ部] (2020年11月現在当社調べ。マキタ充電式スプリット草刈機において。)

■キックバック時に刃物がストップ AFT付

■ボタン2段変速+無段変速トリガスイッチ

分割できるから持ち運びラクラク。

製品の動画がご覧になれます。

ハイパワー エンジン式 23mL クラス (当社比)

1,840

ソフトブレーキ V2

軽快チップソー付 230mm 草刈刃

持ち運びに便利なキャリーバッグ付

モータ部+刈払アタッチメント

6.0 Ah MUX18DRGM 68,700円

27分(実用充電) 40分(フル充電)

バッテリーBL1860B・充電器DC18RF付

充電式スプリットモータ

モータ部のみ

本体のみ MUX18DZ 28,000円

バッテリー・充電器別売

モデルNo.	草刈刃φ(mm)	回転数(min ⁻¹) [回転/分]			電源(V)	1充電あたりの連続運転時間(金属刃使用時)※7			質量※6 (kg) (バッテリー含)	標準付属品
		高速	中速	低速		高速	中速	低速		
MUX01GRMM	230 軽快チップソー	0~7,100	0~6,000	0~4,200	直流 ※8 36 (40Vmax)	約25分	約38分	約1時間6分	5.4	チップソー・ブレードカバー・肩掛けバンド・保護メガネ・ボックスドライブ(13-16・六角棒スバナ4・ツールバッグ・アクセサリバッグ
MUX01GZ	—	0~9,700	0~8,200	0~5,700	—	—	—	—	4.4	肩掛けバンド・保護メガネ・六角棒スバナ4・アクセサリバッグ
MUX60DPG2M	230 軽快チップソー	0~7,100	0~6,000	0~4,200	直流 36V (18Vx2)	約55分	約1時間17分	約2時間35分	5.4	チップソー・ブレードカバー・肩掛けバンド・保護メガネ・ボックススレンヂ17・六角棒スバナ4・ツールバッグ・アクセサリバッグ
MUX60DZ	—	0~9,700	0~8,200	0~5,700	—	—	—	—	4.4	肩掛けバンド・保護メガネ・六角棒スバナ4・アクセサリバッグ
MUX18DRGM	230 軽快チップソー	0~7,000	—	0~5,000	直流 18V	約31分	—	約1時間	4.1	チップソー・ブレードカバー・肩掛けバンド・保護メガネ・ボックスドライブ(13-16・六角棒スバナ4・ツールバッグ・アクセサリバッグ
MUX18DZ	—	0~9,700	—	0~6,800	—	—	—	—	3.1 (肩掛バンド除く)	肩掛けバンド・保護メガネ・六角棒スバナ4・アクセサリバッグ

※3 本製品は (充電器除く)、雨の中での使用等に耐えうる製品仕様となっておりますが、故障しないことを保証するものではありません。(当社基準) ※4 水や粉じんによって故障しないことを保証するものではありません。
 ※5 バッテリーを装着した場合は、本体側の保護等級に準じます。 ※6 チップソー、プロデクタ、肩掛けバンド等を除く。 ※7 数値は無負荷時の参考値です。バッテリーの充電状態や作業条件により異なります。
 ※8 40Vmaxは満充電時のバッテリー電圧を表しています。

多目的工具“スプリット”

豊富なアタッチメント(別販売品)で多彩な作業に。

アタッチメントは素早く交換。
(全機種共通)



全スプリット製品で使用可能。



草刈り **ロータリーハサミ刃タイプ**
タワロータリーハサミ刃 アタッチメント
EM407MP A-71582
44,500円

■「道路維持管理」等に、上下ハサミ刃駆動で石飛びを低減し、安心。



質量:2.5kg ※1
草刈り(φ) 230mm



草刈り **チップソータイプ**
刈払 アタッチメント
EM402MP A-53089
15,000円
セット品に標準付属



質量:1.0kg ※2
草刈り(φ) 230mm



草刈り **ナイロンコードタイプ**
ナイロンカッター アタッチメント
EM408MP A-71744
15,000円

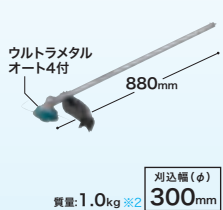

質量:1.0kg ※2
刈込幅(φ) 300mm



畦草の刈り込み
畦刈ヘッジトリマアタッチメント
EN421MP A-61232
60,500円



質量:2.5kg
刃物長 300mm



枝払い
ポールソーアタッチメント
EY402MP A-72257
24,500円



質量:1.6/1.0kg ※3
ガイドバー長さ(EY402MP/401MP) 250/255mm



生垣の刈り込み
ヘッジトリマ アタッチメント
EN400MP A-53914
38,500円



質量:1.8kg
刃物長 535mm



落葉やゴミの吹き集め ※MUX362D, MUX360D除く
フラットノズル
より広域な吹き飛ばしに。
A-67929
1,100円

延長ノズル
ノズルを延長できます。
A-70627
1,100円

雨どいノズル
雨どいに溜まった枯葉や落葉の吹き飛ばしに。
A-70683
9,500円



質量:1.7kg
最大風量(高速) 14.8m³/min

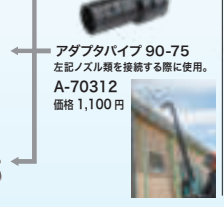

凹凸面の汚れの除去
パワーブラシ アタッチメント
BR400MP A-67474
56,000円



質量:6.3kg
作業幅 600mm



平面汚れの掃き取り
パワースイープ アタッチメント
SW400MP A-67480
58,000円



質量:7.2kg
作業幅 590mm



耕うん
カルチベータ アタッチメント
KR401MP A-67309
32,500円

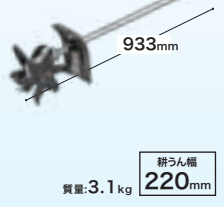

質量:3.1kg
耕うん幅 220mm



芝生の切り込み
エッジヤ アタッチメント
EE400MP A-68622
30,000円



質量:2.4kg
刃物径 203mm

充電式スプリット草刈機

36V **230mm** 草刈り **Li-ion** ■カラミトリ機能 ■バッテリー切れお知らせ表示
※在庫僅少

2.2Ah DWBX バッテリBL3622A×2本・充電器DC36WA付 60分 本体のみ
2.2Ah DWB バッテリBL3622A・充電器DC36WA付 60分 本体のみ

モータ部+刈払アタッチメント 軽快チップソー付

2.2Ah MUX362DWBX 105,900円
2.2Ah MUX362DWB 85,500円
本体のみ MUX362DZ 66,500円

モータ部のみ

2.2Ah MUX360DWBX 92,300円
2.2Ah MUX360DWB 71,900円
本体のみ MUX360DZ 52,900円

持ち運びに便利なキャリーバッグ付

ソフトブレーキ

スプリット式エンジン刈払機

25.4mL テンションレバー **MM4** 無鉛ガソリン使用
※混合燃料は使用不可 (3次適合)

エンジン部+刈払アタッチメント 軽快チップソー付

MEX2650LHM 54,200円 ※在庫僅少

園芸用スプリットエンジン

エンジン部のみ

MEX2650LH 40,500円

持ち運びに便利なキャリーバッグ付

モデルNo.	草刈りφ(mm)	回転数(min ⁻¹) [回転/分]			電源(V)	1充電あたりの連続運転時間(金属刃使用時) ※4			質量 ※2 (kg) (バッテリー含)	標準付属品		
		高速	中速	低速		高速	中速	低速				
MUX362D	230	軽快チップソー	0~7,300	—	0~5,300	直流	約25分	—	約50分	5.4	チップソー・草刈り刃・ブレードカバー・肩掛けバンド・保護メガネ ボックスレンチ・六角棒スパンナ・キャリーバッグ・アクセサリバッグ	
MUX360D	—	—	0~9,700	—	0~7,600	36V	—	—	—	4.4	肩掛けバンド・保護メガネ・六角棒スパンナ・アクセサリバッグ	
モデルNo.	草刈りφ(mm)	エンジン(点火方式/電子点火)				操作部			質量 (kg)	標準付属品		
		排気量(mL)	化気器	始動方式	スパークプラグ	燃料混合比	タンク容量(L)	防振装置			肩掛けバンド	振動3軸合成値 (m/s ²) ※5
MEX2650LHM	230	軽快チップソー	25.4	ダイヤフラム式	リコイルスタータ	NGK CMR4A	ガソリン	0.6	ホルダー防振	緊急離脱装置付	6.9	チップソー・ブレードカバー・肩掛けバンド・工具セット・保護メガネ キャリーバッグ・アクセサリバッグ
MEX2650LH	—	—	—	—	—	—	—	—	—	—	4.5	肩掛けバンド・工具セット・保護メガネ・アクセサリバッグ

※1 飛散防止カバーを除く。 ※2 チップソー、プロテクタ、肩掛けバンド等を除く。 ※3 ガイドバー、チェーン刃含む。 ※4 満充電時(無負荷時)の目安です。
※5 ISO22867規格に基づき測定。 バッテリ・充電器に関してはP21を参照してください。

リチウム
六あけ
締付け
石工穴あけ
曲切斷
集じん
充電式
クリーナー
研削
集じん
レーザー
吊り下げ
エアー
カンナ
木工機
溝切り
ホソ穴
発電・溶接
ブラスマ
ソーチェン
園芸
高圧洗浄
ポンプ
他充電製品
アクセサリ

14 園芸工具

エンジン刈払機 4ストロークエンジンタイプ

マキタの4ストロークなら、庭先から山林まで。



01 経済的、家計にやさしい

【条件】年間100時間使用の場合、ガソリン125円/L (2009年11月調べ) 排気量24.5mLクラスでの比較

2ストロークと比べて 燃料+オイル代 が年間で...

約**48%お得** (約5,800円) [使用燃料は自動車用ガソリン]

02 人体や環境にやさしい

有害物質の排出が少なく、圧倒的な環境性能を実現。排ガスの臭いや、農作物への影響も軽減しました。

有害排出ガス (THC+NOx 値)

※マキタ2ストローク機比

約**90%カット**



国内排出ガス自主規制(3次適合)

※ 排出ガス自主規制値は陸内協会各社が保証する数値です。使用時間300時間まで排出ガス値を保証しています。

03 優れた機能性

- メンテナンスがラク
- 静かな排気音
- 混合燃料作製不要

24.5mL 排気量 (3次適合)

ナイロンコード付

- ダンパーシャフトで低振動&棒振れ防止
- ウレタン製腰当て付
- 視認性の良い新ナイロンコード専用プロテクタ
- ウルトラメタルローラー4マキタ摩耗に強い、高耐久仕様。

MEM428XC 58,500円

ダブルスロットルレバー Uハンドル

軽快 チップソー付

MEM428 51,000円

テンションレバー Uハンドル

軽快 チップソー付

- ダンパーシャフトで低振動&棒振れ防止
- ウレタン製腰当て付

MEM428X 55,700円

ダブルスロットルレバー Uハンドル

軽快 チップソー付

- 長時間作業がラク
- 軽量、背負い心地の良い樹脂フレーム

MEM427RNT 85,600円

テンションレバー 背負式

25.4mL 排気量 (3次適合)

軽快 チップソー付

- ダンパーシャフトで低振動&棒振れ防止
- ウレタン製腰当て付
- 高剛性マグネシウムクラッチケース

強度約1.5倍 (当社従来アルミシャフトパイプ比)

ジェラルミンシャフトパイプ仕様

MEM2655UH 66,000円

ダブルスロットルレバー Uハンドル

軽快 チップソー付

MEM2650UHT 50,500円

テンションレバー Uハンドル

軽快 チップソー付

- ダンパーシャフトで低振動&棒振れ防止
- ウレタン製腰当て付

MEM2651UHT 55,200円

ダブルスロットルレバー Uハンドル

軽快 チップソー付

MEM2650LHT 50,500円

テンションレバー ルーフハンドル

25.4mL 排気量 (3次適合)

軽快 チップソー付

- ダンパーシャフトで低振動&棒振れ防止

MEM2651LHT 55,200円

テンションレバー ルーフハンドル

軽快 チップソー付

- 障害物の多い場所に便利

MEM2650WHT 50,500円

テンションレバー 2グリップ

MEM2650WH 50,500円

固定スロットルレバー 2グリップ

※在庫僅少品

33.5mL 排気量 (3次適合)

軽快 チップソー付

- ダンパーシャフトで低振動&棒振れ防止

MEM434T 71,000円

テンションレバー Uハンドル

軽快 チップソー付

- 背負式で長時間作業がラク

MEM434RT 103,000円

テンションレバー 背負式

モデル No.	エンジン(点火方式/電子点火)					草刈刃(φ)		質量※1 (kg)	操作部		振動3軸合成値 (m/s ²)※2	標準付属品
	排気量(mL)	気化器	始動方式	スパークプラグ	燃料混合比	タンク容量(L)	(mm)		防振装置	肩掛バンド		
MEM428XC	24.5					0.5	420	ナイロンコード	ホルダー防振		4.4	ウルトラメタルローラー4肩掛付バンド 工具セット・保護メガネ
MEM428	24.5					0.5	230				6.0	
MEM428X	24.5					0.5	230				6.0	チップソー・ブレードカバー 肩掛付バンド・工具セット 保護メガネ
MEM427RNT	24.5					0.6	230		エンジン下部3点防振支持方式		<2.5	
MEM2655UH	25.4	ダイヤフラム式	リコイルスタータ	NGK CMR4A	ガソリン	0.6	230		ホルダー防振		4.5	チップソー・肩掛付バンド 工具セット・保護メガネ オイルホル・ブレードカバー アクセサリバッグ
MEM2650UHT	25.4					0.6	230	軽快チップソー	ホルダー防振	緊急離脱装置付	4.9	
MEM2651UHT	25.4					0.6	230		ホルダー防振		4.8	
MEM2650LHT	25.4					0.6	230		ホルダー防振		4.8	チップソー ブレードカバー 肩掛付バンド 工具セット
MEM2651LHT	25.4					0.6	230		ホルダー防振		4.4	保護メガネ
MEM2650WH/T	25.4					0.6	230		ホルダー防振		5.0	
MEM434T	33.5					0.65	255		ホルダー防振		2.9	
MEM434RT	33.5					0.65	255		エンジン下部3点防振支持方式		3.0	

※1 2011年2月より質量はチップソー、プロテクタ、肩掛付バンドなどを除く表記に変更いたしました。 ※2 ISO22867 規格に基づき測定。

テンションレバー Uハンドル用▽

テンションレバーを放すと、スロットルレバーがアイドリング状態に戻ります。

スロットルレバー ▽2グリップ用

ダブルスロットルレバー

スロットルレバーを放すとアイドリング状態に。さらにAワンタッチ全開レバー。Bスロットル開度調整ダイヤルにより使い勝手が優れています。

固定スロットルレバー

従来タイプのスロットル開度固定型レバーです。

電子エンジン

スタートロープを引く力が約1/3~1/2。

オートデコンプ (シリンドー内の圧縮圧力を逃がしエンジンの始動がスムーズ。)

プライマポンプ

防振構造



エンジン刈払機 2 ストロークエンジンタイプ

21mL 排気量

軽快 チップソー付

MEM2100U
32,200円

テンションレバー Uハンドル

MEM2101U
33,600円

ダブルスロットルレバー Uハンドル

MEM2102U
36,200円

ダブルスロットルレバー Uハンドル

MEM2102L
36,200円

テンションレバー ループハンドル

22.2mL 排気量

軽快 チップソー付

MEM2300U
36,200円

テンションレバー Uハンドル

MEM2300L
36,200円

テンションレバー ループハンドル

MEM2300W
36,200円

テンションレバー 2 グリップ

25.7mL 排気量

軽快 チップソー付

MEM2600U
42,500円

テンションレバー Uハンドル

MEM2600L
42,500円

テンションレバー ループハンドル

MEM2600W
42,500円

テンションレバー 2 グリップ

25.4mL 排気量

軽快 チップソー付

MEM264RT
61,900円

テンションレバー 背負式

26mL 排気量

軽快 チップソー付

MEM2610U
47,400円

テンションレバー Uハンドル

30.5mL 排気量

ファイン チップソー付

MEM302T
59,800円

テンションレバー Uハンドル

MEM303T
74,500円

テンションレバー Uハンドル

MEM302RT
75,500円

テンションレバー 背負式

エンジン畦刈ボールヘッドトリマ 畦や、路肩の草刈時に周りへの飛散が少ないシャープブレード仕様。

01 ワンタッチ角度調整
固定はピン差し式。
13段階 上方向 45°
下方向 90°

02 ブレード簡単着脱
刃物研磨時や交換時、上刃と下刃を交換して左側と右側の刃を入れ替える時等に便利。ネジ1本外すだけで簡単にシャープブレードを着脱可能。
シャープブレード(1枚入) 部品番号: GPO0000001 価格: 2,900円

03 折り込み収納可能
安心設計
折りたたみ時にブレードは駆動しません。

22.2mL 排気量 **300mm** 刃物長 ループハンドル

■三面研磨刃仕様

MEM3000
95,000円

モデル No.	エンジン(点火方式/電子点火)					草刈刃(φ)		質量※1 (kg)	操作部		振動3軸合成値 (m/s ²)※3	標準付属品
	排気量(mL)	気化器	始動方式	スパークプラグ	燃料混合比	タンク容量(L)	(mm)		防振装置	肩掛バンド		
MEM2100U	21			NGK BPM7A		0.4	230	3.9			4.2	
MEM2101U	21			NGK BPM7A		0.4	230	4.0	ホルダー防振		5.1	
MEM2102U	21			NGK BPM7A		0.4	230	3.9			5.6	チップソー
MEM2300U	22.2			NGK CMR6A		0.5	230	4.6			3.2	ブレードカバー
MEM2600U	25.7			NGK BPMR7A		0.6	230	5.0	ホルダー防振		6.3	肩掛けバンド
MEM2610U	26			チャンピオン CJ6 Y		0.6	230	5.1			3.1	工具セット
MEM302T	30.5			NGK BM7A	25~50: 1 (ガソリン) (2ストローク専用オイル)	0.8	255	5.6			3.5	保護メガネ
MEM303T	30.5			NGK BM7A		0.8	255	5.9			3.8	
MEM2102L	21	ダイヤフラム式	リコイルスタータ	NGK BPM7A		0.4	230	3.7	ホルダー防振	緊急離脱装置付	5.3	
MEM2300L	22.2			NGK CMR6A	※マキタ純正または JASO 分類 FC 級以上のオイルを使用	0.5	230	4.4			4.2	
MEM2600L	25.7			NGK BPMR7A		0.6	230	4.7	ホルダー防振		6.7	チップソー
MEM2300W	22.2			NGK CMR6A		0.5	230	4.4			4.3	ブレードカバー
MEM2600W	25.7			NGK BPMR7A		0.6	230	4.8			4.6	肩掛けバンド
MEM264RT	25.4			NGK BPM-7A		0.6	230	6.4	下部3点防振支持方式		2.3	工具セット
MEM302RT	30.5			NGK BM7A		0.8	255	8.3			<2.5	保護メガネ
MEN3000	22.2			NGK CMR6A		0.5	刃物長(mm) ストローク(mm) 刃厚(mm)	6.2※2	ホルダー防振		-	ブレードカバー

※1 2011年2月より質量はチップソー、プロテクタ、肩掛けバンドなどを除く表記に変更いたしました。 ※2 質量はブレードカバー、肩掛けバンド除く。 ※3 ISO22867 規格に基づき測定。

楽スタート スタートロープを引く力が約 1/3 ~ 1/2。 電子エンジン プライマポンプ 防振構造 セミオート 始動後スロットルレバーを引くと自動的にチョークが戻るセミオートチョーク付。

リチウム
六あけ
締付け
石工穴あけ
ハッリ
曲切断
集じん
充電式
クリーナー
研削
研磨
レーザー
吊り下げ
エアー
カンナ
木工機
溝切り
ホソ穴
発電機
プラグマ
等
ソー
エン
園芸
高圧洗浄
他充電製品
アクセサリ

リチウム
穴あけ
締付け
石工穴あけ
ハツリ
曲切
集じん
充電式
クリーナ
研削
レーザー
吊り下げ
カクハン
エ
カンナ
木工機
溝切り
ソ
チェン
園芸
高圧洗浄
ポンプ
他充電製品
アクセサリ

別販売品 充電式草刈機 (チップソー標準付属タイプ)・エンジン刈払機 ※刈刃、刈刃巻き付き防止カッタの内径は 25.4mm です。

DCホワイトチップソー 詳細はP204参照

一充電作業面積※ (従来品比) **約25%アップ** 低振動&省エネ 充電式草刈機に最適 ※エンジン刈払機にも対応

φ230(刃数32)	φ255(刃数36)
A-67315	A-67321
2,200円	2,500円
充電式草刈機 全種類※4 (チップソー標準付属タイプ) エンジン刈払機 全機種	MUR001G/005G MUR369D/368D/365Dシリーズ MUR012G MUR201C/MUX60D エンジン刈払機(26mL以上)

●タフロータリーハサミ刃セット品 「低速」上下刃ハサミ駆動で「石飛び」を低減し安心。道路維持管理等に最適

φ230	φ255
A-71772	A-85700
2,900円	2,900円
MUR005G/369Dシリーズ・MUC201CZ MEM428/X・MEM2650UHT/LHT/WHT/WH MEM2651UHT/LHT・MEM2655UH・MEM427RNT	

種類	軽快チップソー				ファインチップソー			
形状								
外径	φ230(刃数36)	φ255(刃数40)	φ230(刃数32)	φ255(刃数36)	φ230(刃数32)	φ255(刃数36)	φ230(刃数32)	φ255(刃数36)
部品番号	A-56926	A-56932/A-53958/A-48337	A-40777	A-40799	A-33118	A-16112	A-16128	A-35623
価格	1,500円	1,700円	2,500円	2,700円	3,200円	3,200円	3,500円	3,200円
適用モデル	充電式草刈機全機種※4 (チップソー標準付属タイプ) エンジン刈払機全機種	MUR001G/005G MUR369D/368D/365Dシリーズ MUR012G MUR201C/MUX01G/60D エンジン刈払機(26mL以上)	充電式草刈機全機種※4 (チップソー標準付属タイプ) エンジン刈払機全機種	MUR001G/005G MUR369D/368D/365Dシリーズ MUR012G MUR012G MUX01G/60D エンジン刈払機(26mL以上)	充電式草刈機全機種※4 (チップソー標準付属タイプ) エンジン刈払機全機種	MUR001G/005G MUR369D/368D/365Dシリーズ MUR012G MUR012G MUX01G/60D エンジン刈払機(26mL以上)	充電式草刈機全機種※4 (チップソー標準付属タイプ) エンジン刈払機全機種	MUR001G/005G MUR369D/368D/365Dシリーズ MUR012G MUR201C/MUX01G/60D エンジン刈払機(26mL以上)
特長	メッシュタイプの台でさらに軽量、軽快な使用感。		チップ刃角50°の切れ味重視タイプ		安全鑑定適合品(MEM257取付時) チップの飛びにくい長寿命タイプ		チップの飛びにくい長寿命タイプ	

種類	竹・笹・雑木用チップソー			8枚刃		4枚刃		●刈刃巻き付き防止カッタ		草刈チップローラー	
形状											
外径	φ230(刃数50)	φ255(刃数60)	φ200	φ230	φ255	φ230	φ255	φ230	φ255	φ230	φ255
部品番号	A-49971	A-49987	A-73695	A-00701	A-17603	A-00717	A-05749	A-51079	A-51079	A-51079	A-51079
価格	3,200円	3,500円	1,000円	1,100円	950円	1,000円	900円	1,000円	900円	1,200円	1,200円
適用モデル	充電式草刈機全機種※4 (チップソー標準付属タイプ) エンジン刈払機全機種	MUR001G/005G/012G/369D MUR369D/365Dシリーズ MUR201C MUX60D エンジン刈払機(26mL以上)	MUR194D	充電式草刈機全機種※4 (チップソー標準付属タイプ) エンジン刈払機全機種	MUR001G/005G/369D/368D MUR369D/365Dシリーズ MUR201C MUX60D エンジン刈払機(26mL以上)	充電式草刈機全機種※4 (チップソー標準付属タイプ) エンジン刈払機全機種	充電式草刈機全機種※4 (チップソー標準付属タイプ) エンジン刈払機全機種	充電式草刈機全機種※4 (チップソー標準付属タイプ) エンジン刈払機全機種	充電式草刈機全機種※4 (チップソー標準付属タイプ) エンジン刈払機全機種	充電式草刈機全機種※4 (チップソー標準付属タイプ) エンジン刈払機全機種	充電式草刈機全機種※4 (チップソー標準付属タイプ) エンジン刈払機全機種

種類	ウルトラメタルローラー4		糸巻ナイロンコードカッタ		ナイロンコードカッタ		タップ式ナイロンカッタ4		ナイロンコードカッタ		フリーローラー付4本出しカッタ	
形状												
適用モデル	充電式草刈機全機種 (チップソー標準付属タイプ) MUR012G/194D MUR1600N/1601N MUR2600M※5		充電式草刈機全機種※4 (チップソー標準付属タイプ) エンジン刈払機全機種 MUR012G		エンジン刈払機全機種 充電式草刈機全機種※4 (チップソー標準付属タイプ) (チップソー標準付属タイプ) ※他(EM350)はカット10 A-16950 250円を併用して下さい。		充電式草刈機全機種※4 (チップソー標準付属タイプ) エンジン刈払機全機種		充電式草刈機全機種※4 (チップソー標準付属タイプ) エンジン刈払機全機種 (MEM434/RTを除く)		エンジン刈払機全機種	
取付可能コード径	φ3.0		φ2.0~φ2.7		φ2.0~φ3.0		φ2.0~φ3.0		φ2.0~φ3.4		φ2.0~φ3.5	
部品番号	A-58241		A-55164		A-513823		A-51085		A-13736		A-68351	
価格	3,900円		4,400円		3,500円		3,400円		1,900円		2,900円	

種類	樹脂刃ベースセット品(3枚刃)※6			樹脂刃替刃セット品		プロテクタ		プロテクタ(ナイロンコード用)		ナイロン用カバー	
形状											
適用モデル	充電式草刈機全機種※4 (チップソー標準付属タイプ) MUR194D 排気量26mL以下のエンジン刈払機			樹脂刃ベースセット品 A-68323/A-69107 A-68339に交換して使えます。		MUR001G シリーズ		MUR185D MUR144D シリーズ		エンジン刈払機全機種 (MEM434/RTを除く)	
外径	φ230(刈込幅)	φ255(刈込幅)	φ305(刈込幅)	φ230	φ255	φ305	φ305	φ480	φ300	φ350	φ350
部品番号	A-68323D/A-69107	A-68339	A-69010	A-68345	A-69004	A-72366	A-61721	A-61341	A-68993	A-51655	A-60246
価格	3,200円	3,500円	4,500円	2,000円	2,400円	3,700円	3,700円	3,700円	3,700円	3,700円	2,000円

予備ナイロンコード										両肩(バンド)アクセサリ		2ストローク専用 FCエンジンオイル				燃料混合容器		フェイスシールド									
形状																											
コード寸法	φ2.4			φ2.5			φ3.0			φ2.0			A-72229		A-58425				A-46109		A-46969		A-60713		A-13742		
部品番号	A-15964			A-33255			A-33261			A-60844			A-60850			A-51792			A-51801			A-37580			A-37596		
価格	320円			1,700円			2,500円			1,100円			2,400円			1,700円			2,200円			1,900円			2,500円		

別販売品 草刈機(100V)・充電式草刈機 MUR100D、MUR140D、MUR141D、MUR181D、UM161D

種類	樹脂刃				ナイロンコードカッタ								8枚刃	
形状														
取付可能コード径	φ230(刈込幅)				φ165								φ160	
部品番号	A-66385				A-59813								A-44884	
価格	2,700円				3,500円								3,400円	
適用モデル	MUR100D				MUR2600N								MUR1600N/1601N※7	

種類	予備ナイロンコード						14.4V ナイロ(リチウムイオン)		ライトバッテリー専用充電器			
形状												
コード寸法	φ165						BL1415G		DC18SG			
部品番号	A-57174						A-61466		JPADC18SG			
価格	700円						7,400円		7,400円			

※1 連続運転時間は満充電時の目安です。(無負荷時)/金属刃使用時 ※2 チップソー、プロテクタ、肩掛けバンド等を除く。 ※3 ISO22867規格に基づき測定。 ※4 MUR001G/005G/369D/368D/365D/190UD/144UD/186UD/142LD各シリーズ・MUC201CZ/MUX01G・MUX60DPG2M・MUX18D・MUX362Dです。 ※5 別販売品のガード(DA00001097)、ロックナットレンチ(DA00000718)、刃押金具(DA00000744)が必要です。 ※6 ナイロンコード用プロテクタとの併用をおすすめします。 ※7 別販売品のガード(DA00001098)が必要です。 ※8 別販売品のガード(DA00001097)、ロックナットレンチ(DA00000718)、刃押金具(DA00000744)が必要です。 キワ刈りガード(DA00000748)、刃カバー(DA00000747)があると便利です。

エンジン式を超える、最高の軽さと使用感

「高出力ブラシレスモータ」+「定回転制御」で高速ストロークをキープ。

※ 2021年3月現在当社調べ。500/600mmクラスプロ向けヘッジトリマにおいて

プロ用充電式ヘッジトリマ 共通特長

(特長はMUH551D/550D除く)

ハイパワー駆動

ハイパワーBLモータ
+定回転制御



高出力・高耐久
メンテナンスフリー

スムーズ切断

偏角 挿み 刃形状
鋭い切れ味の挿み刃形状
刃付け角度の鋭角化と、精密な刃合わせ。
上刃 下刃
※イメージ 刃付け部のみ接触

優れた導入性&枝が逃げにくい
スムーズに捉え 逃さずせん定

低振動で疲れにくい、防振構造

振動部とグリップ部を分割し、振動をラバースリーブで吸収。
ラバースリーブ
防振構造
低振動!

※1 低騒音 騒音が気になる現場で有効です。



優れた機能性

カミコミ解除機能
枝のカミコミを刃物の逆転動作で、素早く解除。
カミコミ解除ボタン カミコミ カミコミ解除
ボタン変速(3段)
+トリガ変速
仕上げ作業に合わせてストローク数を調整可能。
ストローク数切替えボタン
(高速・中速・低速)

エンジン式以上のランタイムを実現 ※2

両刃式

「厚刃」ラフカット仕様 重負荷作業対応 太い枝、深い刈込みなどをハードにこなす

刃厚
2.4mm



高強度+高剛性
偏角3面研磨刃
刃の厚みを20%アップ
重負荷切断時の刃先のたわみを抑制

ピッチ
38mm



太枝を捉えやすい
偏角刃物形状に加え、刃物の間隔を広くして太枝を素早く確実に捉える

NEW MUH015G▲



挿み刃仕様 美しい仕上がり

MUH001Gシリーズ▶

回転式ハンドル(5段階調整)

横向き刈り込みがしやすい左右45°・90°



枝葉をスムーズに取り込む「簡単着脱」チップレシーバ

(MUH001Gシリーズ、MUH015G)

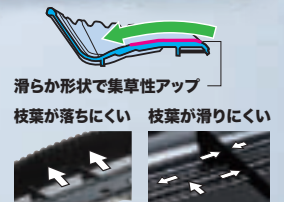

片刃式

大型チップレシーバ 集草性に優れた最適形状



クラス最軽量

長時間作業でも疲れにくい

(23mLクラス プロ向け片刃ヘッジトリマにおいて、2021年9月現在当社調べ)



作業性向上 最適重心バランス & 軽い取り回し



※1 騒音値 MUH001G:95dB(A)、MUH002G/003G:94dB(A)、MUH010/011G:91dB(A)、MUH012G:94dB(A)、MUH503SD:78dB(A)、MUH603SD:79dB(A)、MUH753SD:80dB(A) EN62841準拠
MUH405D:86dB(A)、MUH500D/600D:93dB(A) EN60745準拠、MUH015G:90dB(A) EN62841-4-2準拠 ※2 当社22.2mLエンジンヘッジトリマとの比較

リチウム
六あけ
石工六あけ
曲切断
集じん
充電式
クリーナー
研磨削
レーザー
吊り下げ
カクハン
エア
カンナ
木工機
溝切り
ホソ穴
発電機
溶接
ソー
チェーン
園芸
高圧洗浄
他充電製品
アクセサリ

リチウム
穴あけ
締付け
ハツリ
石工穴あけ
曲げ断
集じん
充電式
クレーナ
研磨削
レーザー
吊り下げ
エア
カンナ
木工機
溝切り
ホゾ穴
発電・溶接
プラズマ等
ソー
チェン
園芸
高圧洗浄
ポンプ
他充電製品
アクセサリ

14 園芸工具

別販売品は P227 を参照

充電式ヘッジトリマ



圧倒的パワー×クラス最軽量

※当社18V機比および当社調べ。

ハイパワー
エンジン式
23ml
クラス



上下刃
駆動式

ウェットガード
※1 防滴・防じん
※2 WET GUARD

防水保護等級
※3 IPX4 本体
※3 IP56 バッテリ



BL 4025	BL 4040	BL 4050F	PDC 01	PDC 1200
◎	◎	◎	◎	◎

◎推奨 ○使用可

適応モデル:
MUH015GMUH001G/002G/003G

両刃式 「厚刃」ラフカット仕様 重負荷作業対応

NEW

600mm
刃物長

600mm用
チップレシーバ付

2.5 Ah MUH015GRDX 97,500円
バッテリーBL4025×2本・充電器DC40RA付
19分(実用充電) 28分(フル充電)

本体のみ MUH015GZ 55,500円
バッテリー・充電器別売

太枝対応
φ20mm
(最大切断径)

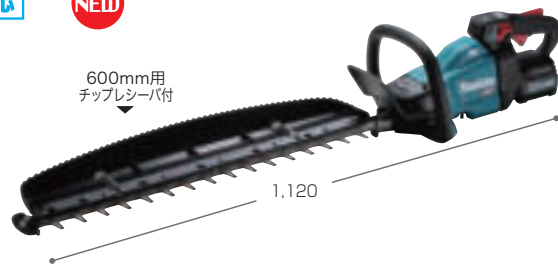

製品の動画が
ご覧になれます。

両刃式 偏角挿み刃仕様 美しい仕上がり

400mm
刃物長

500mm
刃物長

600mm
刃物長

400mm用
チップレシーバ付

500mm用
チップレシーバ付

600mm用
チップレシーバ付

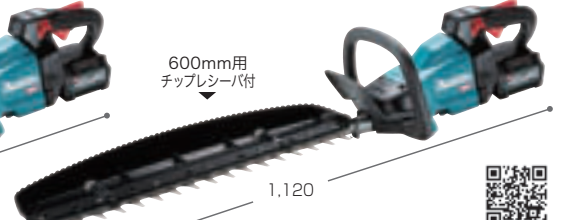
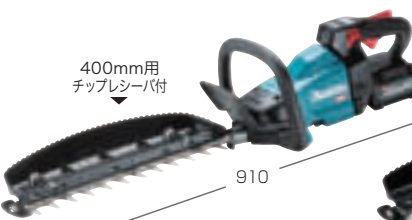

製品の動画が
ご覧になれます。

2.5 Ah MUH001GRDX 90,300円
バッテリーBL4025×2本・充電器DC40RA付
19分(実用充電) 28分(フル充電)

本体のみ MUH001GZ 48,300円
バッテリー・充電器別売

2.5 Ah MUH002GRDX 92,900円
バッテリーBL4025×2本・充電器DC40RA付
19分(実用充電) 28分(フル充電)

本体のみ MUH002GZ 50,900円
バッテリー・充電器別売

2.5 Ah MUH003GRDX 95,500円
バッテリーBL4025×2本・充電器DC40RA付
19分(実用充電) 28分(フル充電)

本体のみ MUH003GZ 53,500円
バッテリー・充電器別売

片刃式 偏角3面研磨刃仕様 美しい仕上がり

NEW

500mm
刃物長
(刈込幅 450mm)

600mm
刃物長
(刈込幅 550mm)

850mm
刃物長
(刈込幅 850mm)

500mm用
チップレシーバ付

600mm用
チップレシーバ付

850mm用
チップレシーバ付

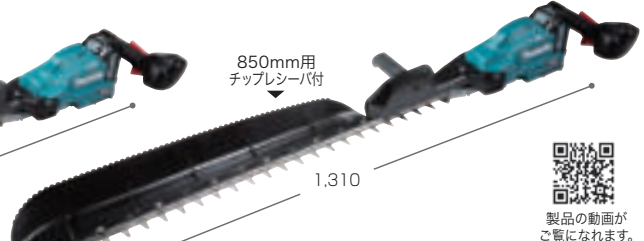
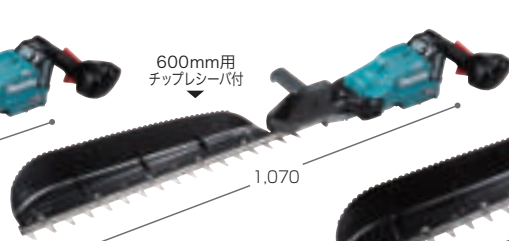
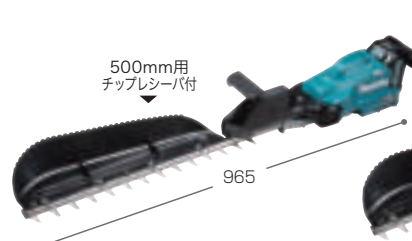

製品の動画が
ご覧になれます。

2.5 Ah MUH010GRDX 92,100円
バッテリーBL4025×2本・充電器DC40RA付
19分(実用充電) 28分(フル充電)

本体のみ MUH010GZ 50,100円
バッテリー・充電器別売

2.5 Ah MUH011GRDX 94,700円
バッテリーBL4025×2本・充電器DC40RA付
19分(実用充電) 28分(フル充電)

本体のみ MUH011GZ 52,700円
バッテリー・充電器別売

2.5 Ah MUH012GRDX 101,200円
バッテリーBL4025×2本・充電器DC40RA付
19分(実用充電) 28分(フル充電)

本体のみ MUH012GZ 59,200円
バッテリー・充電器別売

BL 4025	BL 4040	PDC 01	PDC 1200
◎	◎	◎	◎

◎推奨 ○使用可

充電式ヘッジトリマ

ハイパワー
エンジン式
22mL
クラス

18V

上下刃
駆動式



特殊コーティング刃



両刃式 偏角拌み刃仕様 美しい仕上がり

400mm
刃物長

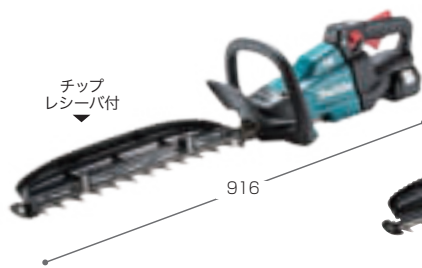

チップ
レシーバ付

916

500mm
刃物長



チップ
レシーバ付

1,016

600mm
刃物長

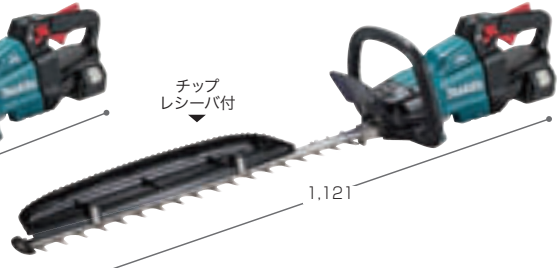

チップ
レシーバ付

1,121

6.0 Ah MUH405DRG 72,400円

バッテリーBL1860B
充電器DC18RF付

27分(実用充電)
40分(フル充電)

本体のみ MUH405DZ 45,300円

バッテリー・充電器別売

6.0 Ah MUH500DRG 75,000円

バッテリーBL1860B
充電器DC18RF付

27分(実用充電)
40分(フル充電)

本体のみ MUH500DZ 47,900円

バッテリー・充電器別売

6.0 Ah MUH600DRG 77,600円

バッテリーBL1860B
充電器DC18RF付

27分(実用充電)
40分(フル充電)

本体のみ MUH600DZ 50,500円

バッテリー・充電器別売

片刃式 偏角3面研磨刃仕様 美しい仕上がり

500mm
刃物長
(刈込幅 450mm)

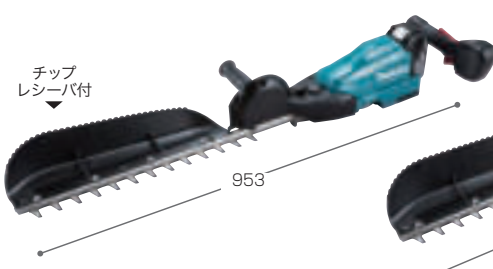

チップ
レシーバ付

953

600mm
刃物長
(刈込幅 550mm)

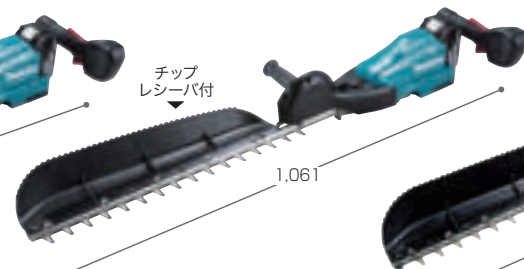

チップ
レシーバ付

1,061

750mm
刃物長
(刈込幅 700mm)

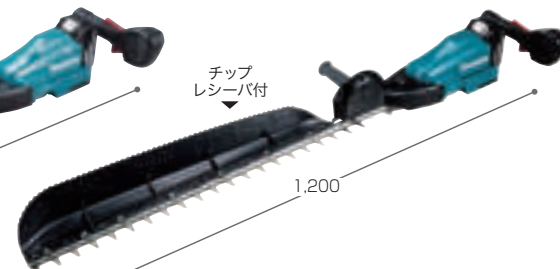

チップ
レシーバ付

1,200

6.0 Ah MUH503SDGX 90,000円

バッテリーBL1860B×2本
充電器DC18RF

27分(実用充電)
40分(フル充電)

本体のみ MUH503SDZ 47,100円

バッテリー・充電器別売

6.0 Ah MUH603SDGX 92,600円

バッテリーBL1860B×2本
充電器DC18RF

27分(実用充電)
40分(フル充電)

本体のみ MUH603SDZ 49,700円

バッテリー・充電器別売

6.0 Ah MUH753SDGX 96,500円

バッテリーBL1860B×2本
充電器DC18RF

27分(実用充電)
40分(フル充電)

本体のみ MUH753SDZ 53,600円

バッテリー・充電器別売

モデル No.	刃物長 (mm)	最大切断径 (mm)※4	ストローク数 (min ⁻¹) [往復/分]	カット数 (min ⁻¹) [回/分]	電源 (V)	1充電あたりの連続運転時間(目安) ※6			質量 (kg) ※7 (バッテリー含む)	標準付属品
						低速	中速	高速		
MUH015G	600	φ20	低速 1,000 中速 1,500 高速 2,000	低速 2,000 中速 3,000 高速 4,000	直流 36V (40Vmax) ※5	約2時間	約1時間5分	約40分	4.0	ブレードカバー チップレシーバ
MUH001G	400	φ18	低速 1,000 中速 1,800 高速 2,500	低速 2,000 中速 3,600 高速 5,000		約4時間40分	約1時間50分	約1時間5分	3.7	
MUH002G	500		約4時間15分	約1時間45分		約1時間	3.8			
MUH003G	600		約3時間55分	約1時間40分	約55分	4.0				
MUH010G	500	φ18	低速 1,000 中速 1,800 高速 2,500	低速 2,000 中速 3,600 高速 5,000	直流 36V (40Vmax) ※5	約4時間40分	約1時間45分	約1時間	3.6	ブレードカバー チップレシーバ
MUH011G	600		約4時間5分	約1時間40分		約55分	3.7			
MUH012G	850		約2時間50分	約1時間15分		約40分	4.0			
MUH405D	400	φ18	低速 0~1,000 中速 0~1,800 高速 0~2,200	低速 0~2,000 中速 0~3,600 高速 0~4,400	直流 18V	約5時間5分	約1時間30分	約1時間10分	3.7	ブレードカバー チップレシーバ
MUH500D	500		約5時間	約1時間25分		約1時間	3.8			
MUH600D	600		約3時間20分	約1時間20分		約55分	3.9			
MUH503SD	500		約5時間	約1時間40分		約1時間15分	3.4			
MUH603SD	600		約3時間20分	約1時間30分		約1時間10分	3.5			
MUH753SD	750		約3時間10分	約1時間20分		約1時間5分	3.6			

※1 本製品は充電器を除く、雨の中での使用等に耐える製品仕様となっておりますが、故障しないことを保証するものではありません。(当社基準)

※2 水や粉じんによって故障しないことを保証するものではありません。 ※3 バッテリーを装着した場合は、本体側の保護等級に準じます。

※4 刃を軽く数秒間押し当てれば切断できる枝の直径です。(目安) ※5 40Vmaxは満充電時のバッテリー電圧を表しています。

※6 連続運転時間は満充電時の目安です。(無負荷時) ※7 ブレードカバー・チップレシーバ除く。



00分 充電時間 (目安)

バッテリー・充電器に関してはP8、22、23を参照してください。

リチウム
六あけ
石工穴あけ
曲切断
集じん
充電式
クリーナー
研磨削
レーザー
吊り下げ
エア
カンナ
木工機
溝切り
ホソ穴
発電・溶接
プラグスマ
ソーエン
園芸
高圧洗浄
他充電製品
アクセサリ

リチウム
穴あけ
締め付け
石工穴あけ
ハツリ
曲切
断
集じん
充電式
クリーナー
研削
レーザー
吊り下げ
エア
カンナ
木工機
溝切り
ホゾ穴
発電・溶接
プラズマ等
ソー
チェーン

14 園芸工具

別販売品は P227 を参照

充電式ヘッジトリマ ハイパワーブラシレスモータ搭載、高速カットで軽快刈込み。



高耐久&ハイパワー 「業界初」コンパクトブラシレスヘッジ登場



高耐久「新」クランク機構
「厚型」クランク採用で接触面積がアップ
高負荷時にクランクが外れず、摩耗も低減

※1 300mm台クラス充電式ヘッジトリマにおいて、2022年4月現在、当社調べ。 ※2 当社300mm台クラスヘッジトリマにおいて、2022年4月現在、当社調べ。

偏角拌み刃仕様 美しい仕上がりに



鋭い切れ味の拌み刃形状
刃付け角度の鋭角化と、精密な刃先合わせ。
上刃 刃付け部のみ
下刃 接触 ※イメージ

- 三面研磨刃
- 高剛性ガイドバー
- 特殊コーティング
ヤニが付きにくく、サビにくい

「指が疲れにくい」ロックオンスイッチ



18V **上下刃駆動式** **防振**
300mm 刃物長
チップレシーバ付
676

6.0 Ah **MUH308DRG** 52,600円 (本体のみ) 27分(実用充電) / 40分(フル充電)
バッテリーBL1860B 充電器DC18RF

6.0 Ah **MUH308DZ** 25,500円 (本体のみ) **NEW**
バッテリー・充電器別売

360mm 刃物長
チップレシーバ付
740
バッテリー切れお知らせランプ付
刈り葉を左右に払い落とす
ウルトラチップスイーパー (別販売品)

6.0 Ah **MUH368DRG** 54,400円 (本体のみ) 27分(実用充電) / 40分(フル充電)
バッテリーBL1860B 充電器DC18RF

6.0 Ah **MUH368DZ** 27,300円 (本体のみ) **NEW**
バッテリー・充電器別売

400mm 刃物長
チップレシーバ付
794

6.0 Ah **MUH408DRG** 55,500円 (本体のみ) 27分(実用充電) / 40分(フル充電)
バッテリーBL1860B 充電器DC18RF

6.0 Ah **MUH408DZ** 28,400円 (本体のみ) **NEW**
バッテリー・充電器別売

460mm 刃物長
チップレシーバ付
854

6.0 Ah **MUH468DRG** 58,100円 (本体のみ) 27分(実用充電) / 40分(フル充電)
バッテリーBL1860B 充電器DC18RF

6.0 Ah **MUH468DZ** 31,000円 (本体のみ) **NEW**
バッテリー・充電器別売

充電式ヘッジトリマ 高速カットで軽快刈込み。

18V **上下刃駆動式** **新・高級刃** **超軽量** **防振**
300mm 刃物長
チップレシーバ付
670

3.0 Ah **MUH307DSF** 31,800円 (本体のみ) 60分
バッテリーBL1830B・充電器DC18SD付

3.0 Ah **MUH307DZ** 15,500円 (本体のみ) **NEW**
バッテリー・充電器別売

360mm 刃物長
チップレシーバ付
727
バッテリー切れお知らせランプ付
鋭い切れ味の「拌み刃仕様」
指が疲れにくいロックオンスイッチ

3.0 Ah **MUH367DSF** 33,600円 (本体のみ) 60分
バッテリーBL1830B・充電器DC18SD付

3.0 Ah **MUH367DZ** 17,300円 (本体のみ) **NEW**
バッテリー・充電器別売

400mm 刃物長
チップレシーバ付
790

3.0 Ah **MUH407DSF** 34,700円 (本体のみ) 60分
バッテリーBL1830B・充電器DC18SD付

3.0 Ah **MUH407DZ** 18,400円 (本体のみ) **NEW**
バッテリー・充電器別売

460mm 刃物長
チップレシーバ付
845

3.0 Ah **MUH467DSF** 37,300円 (本体のみ) 60分
バッテリーBL1830B・充電器DC18SD付

3.0 Ah **MUH467DZ** 21,000円 (本体のみ) **NEW**
バッテリー・充電器別売

モデル No.	刃物長 (mm)	最大切断径 (mm)※1	ストローク数 (min ⁻¹) [往復/分]	カット数 (min ⁻¹) [回/分]	電源 (V)	1充電あたりの※2 連続運転時間 (目安)	質量 (kg)※3 (バッテリー含む)	標準付属品
MUH308D	300	φ18	2,000	4,000	直流 18	約1時間35分	2.4	ブレードカバー・チップレシーバ
MUH368D	360					約1時間30分	2.5	
MUH408D	400					約1時間25分	2.5	
MUH468D	460					約1時間20分	2.6	
MUH307D	300	φ18	2,000	4,000	直流 18	約48分	2.4	ブレードカバー・チップレシーバ
MUH367D	360					2.5		
MUH407D	400					2.5		
MUH467D	460					2.6		

※1 刃を軽く数秒間押し当てれば切断できる枝の直径です。(目安) ※2 連続運転時間は満充電時の目安です。(無負荷時) ※3 ブレードカバー・チップレシーバ除く。

00分 充電時間 (目安)

バッテリー・充電器に関してはP 22, 23, 24, 227 を参照してください。

充電式ヘッジトリマ 手早くラクラク、美しい刈込み。「指が疲れにくい」ロックオンスイッチ採用。

10.8V スライド式 **Li-Ion** 上下刃 駆動式 特殊コーティング刃 **NEW**

350mm 刃物長 **XT** 超・低騒音 + 防振構造 軽量& パワフル

1.5 Ah **MUH354DWH** 21,900円 50分
バッテリーBL1015・充電器DC10WC付

本体のみ **MUH354DZ** 13,600円
バッテリー・充電器別売



14.4V ライトバッテリー **Li-Ion Light** 上下刃 駆動式 特殊コーティング刃 **NEW**

350mm 刃物長 超・低騒音 + 防振構造

パワーと軽さを両立

1.5 Ah **MUH355DSH** 24,800円 35分
バッテリーBL1415G・充電器DC18SG付

ライトバッテリー専用
他シリーズのバッテリー・充電器は使用できません。詳しくはP227をご覧ください。





生垣バリカン 低騒音と防振を極めた極上の刈込み。周囲に気兼ねなく使える。

超・低騒音 SILENT 体感ノイズ **約40% カット** 不快な体感ノイズを大幅カット。住宅街や早朝の作業でも気兼ねなく使える。
*人間が一般的に感じるdB値より割り出した騒音を比較したイメージです。人により騒音の感じ方に差が出る場合があります。

防振構造 超・低振動! **防振「二重構造」** きわめてなめらかな刈り心地を実現。

■ロックオン/オフスイッチ **オン**:連続作業に便利 **オフ**:誤作動を防止

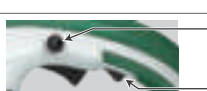
■やわらかタイプ ロックコネクタ付ツナギコード 10m

300mm 刃物長 上下刃 駆動式 **320W** 消費電力 **新・高級刃** 通電ランプ付

MUH3052 16,800円



360mm 刃物長 上下刃 駆動式 **320W** 消費電力 **新・高級刃** 通電ランプ付

MUH3652 18,600円



300mm 刃物長 上下刃 駆動式 **320W** 消費電力 特殊コーティング刃 通電ランプ付

MUH3002 15,500円



350mm 刃物長 上下刃 駆動式 **320W** 消費電力 特殊コーティング刃 通電ランプ付

MUH3502 17,200円



生垣バリカン ワイドタイプにも「新・高級刃※」と「ロックオン/オフスイッチ」を採用。※MUH4052/4652のみ

400mm 刃物長 上下刃 駆動式 **400W** 消費電力 **新・高級刃** 通電ランプ付

MUH4052 18,800円

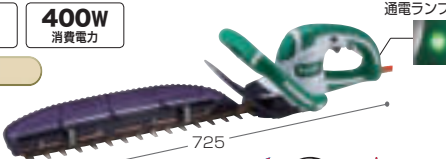

460mm 刃物長 上下刃 駆動式 **400W** 消費電力 **新・高級刃** 通電ランプ付

MUH4652 21,400円

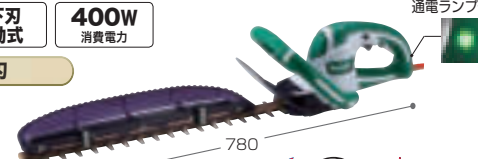

400mm 刃物長 上下刃 駆動式 **400W** 消費電力 特殊コーティング刃 通電ランプ付

MUH4002 17,500円



460mm 刃物長 上下刃 駆動式 **400W** 消費電力 特殊コーティング刃 通電ランプ付

MUH4602 20,100円



モデル No.	刃物長 (mm)	最大切断径 (mm)※1	ストローク数 (min ⁻¹) [往復/分]	カット数 (min ⁻¹) [回/分]	電源 (V)	1充電あたりの※2 連続運転時間(目安)	質量(kg)※3 (バッテリー含む)	標準付属品	
MUH354D	350	φ15	2,000	4,000	直流10.8(スライド式)	約24分	1.9	ブレードカバー	
MUH355D	350	φ15	2,000	4,000	直流14.4(ライトバッテリー)	約32分	2.1	ブレードカバー	
モデル No.	刃物長 (mm)	ストローク数 (min ⁻¹) [往復/分]	カット数 (min ⁻¹) [回/分]	電源 (V)	電流 (A)	消費電力 (W)	質量 (kg)※1	コード (m)	標準付属品
MUH3052	300	1,800	3,600	単相100	3.4	320	1.9	0.3	ロックコネクタ付ツナギコード(10m) ブレードカバー
MUH3652	360				3.4	320	1.9	0.3	
MUH3002	300				3.4	320	1.8	0.3	
MUH3502	350				3.4	320	1.8	0.3	
MUH4052/4002	400	2,000	4,000	単相100	4.2	400	2.1	0.3	ロックコネクタ付ツナギコード(10m) 腰用コードフック ブレードカバー・チップレシーバ
MUH4652/4602	460				4.2	400	2.1	0.3	

※1 ブレードカバー・チップレシーバ除く。

二重絶縁 このマークの中の番号はカーボンブラシの呼び番号です。

14 園芸工具

別販売品は P227 を参照

充電式ミニ生垣バリカン ライトウェイト & コンパクト。



製品の動画がご覧になれます。



2ウェイ構造で1台2役。芝生バリカンにも変身。(別販売品使用)

01 刃物交換は半工具レス



コインでも外せます。※生垣用刃物脱着時

18V 260mm 刃物長 上下刃駆動式 Li-ion

高級刃

チップレシーバ付

573

3.0Ah MUH267DRF 35,200円
バッテリー BL1830B 22分
充電器 DC18RC 付

本体のみ MUH267DZ 11,700円
バッテリー・充電器別売

14.4V 260mm 刃物長 上下刃駆動式 Li-ion

高級刃

チップレシーバ付

570

3.0Ah MUH266DRF 32,600円
バッテリー BL1430B 22分
充電器 DC18RC 付

本体のみ MUH266DZ 10,400円
バッテリー・充電器別売

02 選べるブレード仕様

高級刃

上下刃3面研磨で鮮やかな切れ味を表現。

- 三面研磨刃
- 高剛性ガイドバー
- 特殊コーティング

特殊コーティング刃

ヤニがつきにくくサビにくいのが特長。

- 無電解ニッケルメッキを採用!

■バッテリー切れお知らせランプ付

10.8V スライド式 260mm 刃物長 上下刃駆動式 Li-ion

特殊コーティング刃

チップレシーバ付

548

1.5Ah MUH264DSH 22,400円
バッテリー BL1015 22分
充電器 DC10SA 付

本体のみ MUH264DZ 13,300円
バッテリー・充電器別売

14.4V ライトバッテリー 260mm 刃物長 上下刃駆動式 Li-ion Light

特殊コーティング刃

チップレシーバ付

559

ライトバッテリー専用
他シリーズのバッテリー・充電器は使用できません。詳しくはP227をご覧ください。

1.5Ah MUH265DSH 21,900円
バッテリー BL1415G 35分
充電器 DC18SG 付

本体のみ MUH265DZ 10,400円
バッテリー・充電器別売

ミニ生垣バリカン 軽くて使いやすい、ミニタイプ。

01 ミニでも選べるブレード仕様

高級刃

特殊コーティング刃

02 圧倒的な静音性

超・低騒音

体感ノイズ 約25%カット (当社従来機比)

製品の動画がご覧になれます。

接触音の低減

ゴムスリーブ

260mm 刃物長 上下刃駆動式 80W 消費電力

高級刃

■刃先を鋭利に、長くして、通電ランプ付さらに刈込感が向上。
収集量約1.3倍。
新・チップレシーバ付

507

超・低騒音

腰用コードフック付

MUH2651 13,900円

※芝生バリカンへのチェンジは行えません。

260mm 刃物長 上下刃駆動式 80W 消費電力

特殊コーティング刃

通電ランプ付

収集量約1.3倍。
新・チップレシーバ付

507

超・低騒音

腰用コードフック付

MUH2601 12,600円

※芝生バリカンへのチェンジは行えません。

230mm 刃物長 上下刃駆動式 80W 消費電力

特殊コーティング刃

通電ランプ付

481

超・低騒音

腰用コードフック付

MUH2301 11,800円

※芝生バリカンへのチェンジは行えません。

エンジンヘッジトリマ 街路樹のせん定、生垣の刈込みに。

低振動を実現。エンジンを4つのスプリングで保持し、グリップへの振動を大幅に低減。

防振構造 (低振動!)

スプリングが振動を吸収。

回転式ハンドル (EH5000W/6000W)

左右45°、90°に回転可能。
様々な刈り込み場所
優れた操作性を実現。

22.2mL 排気量 特殊コーティング刃

500mm 刃物長 両刃式 EH5000W 60,800円

600mm 刃物長 両刃式 EH6000W 62,800円

600mm 刃物長 片刃式 EH6000S 59,800円

1,014 (EH5000W)
1,119 (EH6000W)

チップレシーバ付

1,010 (EH6000S)

※エンジンヘッジトリマの刃の交換は、販売店またはマキタ営業所にお申し付けください。

モデル No.	刃物長 (mm)	ストローク数 (min ⁻¹) [往復/分]	カット数 (min ⁻¹) [回/分]	電源 (V)	連続運転時間 (目安) ※1	質量 (kg) ※2	標準付属品		
MUH267D	260	1,250	2,500	直流18	約2時間5分	1.8 (バッテリー含)	ブレードカバー・チップレシーバ		
MUH266D				直流14.4	約1時間40分	1.7 (バッテリー含)			
MUH265D				直流14.4 (ライトバッテリー)	約40分	1.5 (バッテリー含)			
MUH264D				直流10.8 (スライド式)	約40分	1.3 (バッテリー含)			
MUH2651	260	1,500	3,000	単相100	電流 (A) 0.9	消費電力 (W) 80	コード (m) 0.3		
MUH2601	260							0.93	ロックコネクタ付ツナギコード (10m)・腰用コードフック ブレードカバー・チップレシーバ
MUH2301	230							0.92	
モデル No.	刃物長 (mm)	エンジン			点火方式	スパークプラグ	燃料混合比	タンク容量 (L)	質量 (kg)
EH5000W	500	空冷2ストロークエンジン	排気量 (mL) 22.2	気化器 ダイヤフラム式	電子点火	NGK CMR6A	25~50 : 1 (ガソリン) (2ストローク専用オイル)	0.4	4.7
EH6000W	600							0.4	4.9
EH6000S	600							0.4	4.7

※1 連続運転時間は満充電における参考数値です。(無負荷時) ※2 ブレードカバー・チップレシーバ除く。バッテリー・充電器に関しては P 22, 23, 24, 227 を参照してください。

二重絶縁 国内排出ガス自主規制適合 プライマポンプ 電子エンジン 防振構造 00分 充電時間 (目安)

充電式ヘッジトリマ 両刃式 騒音や排ガスが気になる場所での刈込み作業に。

18V+18V 36V 550mm 刃物長 上下刃 駆動式 Li-ion APT

特殊コーティング刃

■回転式ハンドルで作業がしやすい (5段階)

6.0Ah MUH551DPG2 98,300円 55分 (2本同時)

バッテリーBL1860B×2本 充電器DC18RD付

※18Vバッテリー1本での使用はできません。

本体のみ MUH551DZ 44,900円

バッテリー・充電器別売

V 442

36V 550mm 刃物長 上下刃 駆動式 Li-ion 特殊コーティング刃

2.2Ah MUH550DWBX 91,200円 60分 バッテリー2本付

バッテリーBL3622A×2本 充電器DC36WA付

2.2Ah MUH550DWB 70,500円 60分 バッテリー1本付

バッテリーBL3622A 充電器DC36WA付

本体のみ MUH550DZ 40,600円

バッテリー・充電器別売

V 442

生垣バリカン

350mm 刃物長 上下刃 駆動式 320W 消費電力

特殊コーティング刃

MUH3501 17,200円 660

75

450mm 刃物長 (MUH450) **650mm** 刃物長 (MUH650) 上下刃 駆動式 550W 消費電力

特殊コーティング刃 (二面研磨&アルミガイドバー)

■チップレシーバ (別売) 取付可能

MUH450 28,000円 862(MUH450) 1,042(MUH650)

MUH650 30,000円 407

充電式生垣バリカン 「超・低騒音」&「超・低振動」。コードレスだから使用場所を選ばない。

18V 上下刃 駆動式 新・高級刃 高級刃

MUH305D/MUH365D MUH404D/MUH464D

300mm 刃物長 MUH305DRF 37,700円 22分

360mm 刃物長 MUH365DRF 39,500円 22分

400mm 刃物長 MUH404DRF 40,600円 22分

460mm 刃物長 MUH464DRF 43,200円 22分

本体のみ MUH305DZ 14,600円

本体のみ MUH365DZ 16,400円

本体のみ MUH404DZ 17,500円

本体のみ MUH464DZ 20,100円

バッテリー・充電器別売

充電式生垣バリカン

14.4V 300mm 刃物長 上下刃 駆動式

高級刃

MUH304DRF 36,100円 22分

バッテリーBL1430B・充電器DC18RC付

本体のみ MUH304DZ 13,300円

バッテリー・充電器別売

10.8V スライド式 350mm 刃物長 上下刃 駆動式

特殊コーティング刃

MUH353DSH 22,400円 22分

バッテリーBL1015・充電器DC10SA付

本体のみ MUH353DZ 13,300円

バッテリー・充電器別売

14.4V ライトバッテリー 350mm 刃物長 上下刃 駆動式

特殊コーティング刃

MUH352DS 24,800円 35分

バッテリーBL1415G・充電器DC18SG付

ミニ生垣バリカン 軽くて使いやすい、ミニタイプ。

260mm 刃物長 上下刃 駆動式 80W 消費電力

高級刃

MUH2650 13,900円 507

260mm 刃物長 上下刃 駆動式 80W 消費電力

特殊コーティング刃

MUH2600 12,600円 507

230mm 刃物長 上下刃 駆動式 80W 消費電力

特殊コーティング刃

MUH2300 11,800円 481

モデル No.	刃物長 (mm)	最大切断径 (mm) ※1	ストローク数 (min ⁻¹) [往復/分]	カット数 (min ⁻¹) [回/分]	電源 (V)	1充電あたりの連続運転時間 (目安) ※2	質量 (kg) ※3	標準付属品		
MUH551D	550	φ18	1,000~1,800	2,000~3,600	直流36 (18V×2)	約1時間37分~2時間30分 (BL1860B [2個])	5.1 (バッテリー含)	ブレードカバー		
MUH550D	550		1,000~1,800	2,000~3,600	直流36	高速 約33分 低速 約44分	5.1 (バッテリー含)	ブレードカバー		
MUH305D	300	φ18	1,650	3,300	直流18	約1時間	2.4	ブレードカバー		
MUH365D	360		1,650	3,300			2.5	ブレードカバー		
MUH404D	400	φ18	1,650	3,300	直流18	約1時間	2.6	ブレードカバー		
MUH464D	460		1,650	3,300				ブレードカバー		
MUH304D	300	φ18	1,650	3,300	直流14.4	約1時間	2.3 (バッテリー含)	ブレードカバー		
MUH353D	350	φ15	1,650	3,300	直流10.8 (スライド式)	約30分	1.8 (バッテリー含)	ブレードカバー		
MUH352D	350	φ15	1,650	3,300	直流14.4 (ライトバッテリー)	約40分	2.0 (バッテリー含)			
モデル No.	刃物長 (mm)	最大切断径 (mm) ※1	ストローク数 (min ⁻¹) [往復/分]	カット数 (min ⁻¹) [回/分]	電源 (V)	電流 (A)	消費電力 (W)	コード (m)	質量 (kg) ※3	標準付属品
MUH3501	350	φ18	1,800	3,600	単相100	3.4	320	0.3	1.8	ロックコネクタ付ツナギコード (10m) ブレードカバー・腰用コードフック
MUH450	450	φ18	1,600	3,200	単相100	5.8	550	0.3	3.5	腰用コードフック・フック ツナギコード (10m)・ブレードカバー
MUH650	650			3,200		5.8	550		3.7	
MUH2650	260	φ10	1,500	3,000	単相100	0.9	80	0.3	0.98	ロックコネクタ付ツナギコード (10m) 腰用コードフック・ブレードカバー・チップレシーバ
MUH2600	260								0.91	
MUH2300	230								0.89	

※1 刃を軽く数秒間押し当てれば切断できる枝の直径です。(目安) ※2 連続運転時間は満充電時の目安です。(無負荷時) ※3 ブレードカバー・チップレシーバ除く。バッテリー・充電器に関しては P24, 227 を参照してください。

二重絶縁 このマークの中の番号はカーボンブラシの呼び番号です。 00分 充電時間 (目安)

充電式ポールバリカン 伸びる、届く、ラクラクせん定



充電式ポール
バリカンの動画が
ご覧になれます。

高木、大型生垣の せん定がラクラク

脚立を使わず
かんたんお手入れ。

■2段伸縮で伸ばしても
たわみにくく刃先で
狙いやすい高剛性竿。



奥行きのある植栽にも

幅広い伸縮幅

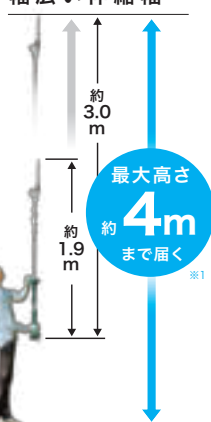

12段階の角度調整

色々な使い方ができ、使いやすい
角度でラクラク作業。

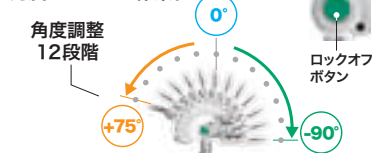

+75° 生垣下面の刈込み
下草刈りにも



-90° 生垣天面の
刈込みに

色々な所を握れる

使いやすい角度、位置に
調整可能。



刈った枝葉がよく集まる
「簡単脱着」チップレシーバ付

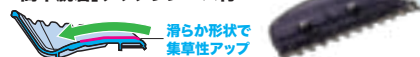

滑らか形状で
集草性アップ

特殊コーティング刃 + 2面研磨刃
ヤニが付きにくく、鋭い切れ味が長続き

10.8V スライド式 300mm 刃物長 角度可変



特殊コーティング刃
■手軽に使える10.8V

手元重心
+最適バランス

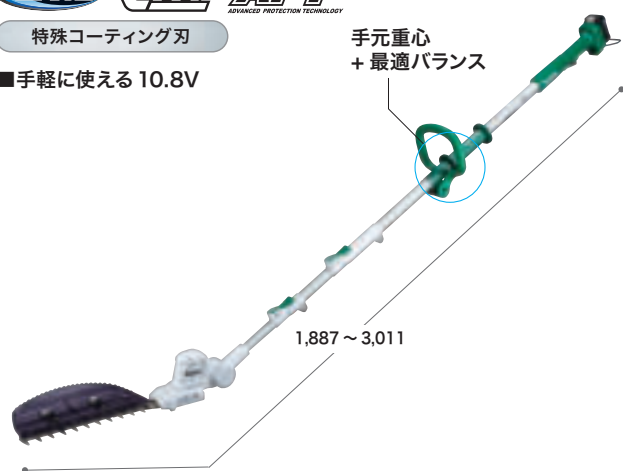

ループハンドル

1.5 Ah MUN300LDWH 32,600円
バッテリーBL1015・充電器DC10WC付 50分

本体のみ MUN300LDZ 24,300円
バッテリー・充電器別売

18V 300mm 刃物長 角度可変



特殊コーティング刃
■粘り強い作業18V

手元重心
+最適バランス

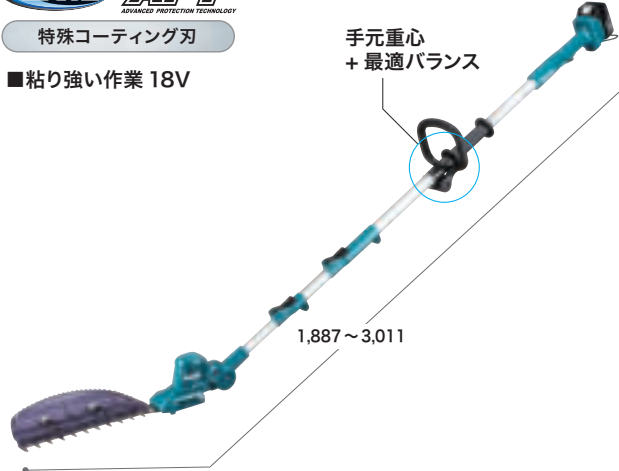

ループハンドル

3.0 Ah MUN301LDSF 41,400円
バッテリーBL1830B・充電器DC18SD付 60分

本体のみ MUN301LDZ 25,100円
バッテリー・充電器別売

モデル No.	刃物長 (mm)	ストローク数 (min ⁻¹) [往復/分]	カット数 (min ⁻¹) [回/分]	電源 (V)	連続運転時間 (目安) ※2	質量 (kg) ※3	標準付属品
MUN300LD	300	1,800	3,600	直流10.8	約30分	2.9	チップレシーバ ブレードカバー
MUN301LD	300			直流18	約1時間20分	3.3	

※1 作業条件により異なります。 ※2 連続運転時間は満充電における参考数値です。(無負荷時)
※3 ブレードカバー・チップレシーバ除く。

バッテリー・充電器に関してはP 22、23、24 を参照してください。

充電式ポールヘッジトリマ 軽量・低騒音・パワフル



製品の動画が
ご覧になれます。



軽量 **4.0kg**
[MUN600LD]
MUN500WD ▶ 4.2kg
MUN501WD ▶ 4.1kg
※バッテリー含む

低騒音 **78dB(A)**
[MUN501WD]
MUN500WD ▶ 82dB(A)
MUN600LD ▶ 83dB(A)
※ EN62841-4-2規格に基づき測定

エンジン式を超える使用感、高所の剪定もラクラク

01 スムーズ切断 ※ MUN501WD除く

鋭い切れ味の拌み刃形状
刃付け角度の鋭角化と、精密な刃先合わせ
刃付け部のみ接触

優れた導入性&
枝が逃げにくい
偏角形状
スムーズに捉え 逃さずせん定

02 BLモータ+定回転制御



高出力・高耐久
メンテナンスフリー
高速
ストローク **2,200** (往復/分)
min⁻¹
(カット数4,400回/分) [高速モード・無負荷時]

03 ワンタッチ刃物角度調整

スライドスリーブを引くだけで刃物の角度調整、
固定が可能

上方向 **45°**
下方向 **70°**
6 段階
※ MUN500WD/501WDのみ

04 折畳み収納可能

運搬、保管時には180°折畳み可能でコンパクト
安心設計 折畳み時に
ブレードは駆動しません。

■高剛性アルミガイドバー ■エンドガード
■ボタン変速(3段) ■カミコミ解除機能
※ MUN500WD/501WDのみ



18V 500mm 刃物長 角度可変 偏角拌み刃
特殊コーティング刃
2グリップ
6.0 Ah MUN500WDRG
77,000円 27分(実用充電) 40分(フル充電)
バッテリーBL1860B・充電器DC18RF付
本体のみ **MUN500WDZ**
49,900円
バッテリー・充電器別売



18V 500mm 刃物長 角度可変 三面研磨刃
特殊コーティング刃
2グリップ
3.0 Ah MUN501WDSF
55,800円 60分
バッテリーBL1830B・充電器DC18SD付
本体のみ **MUN501WDZ**
39,500円
バッテリー・充電器別売



18V 600mm 刃物長 角度固定 偏角拌み刃
特殊コーティング刃
ループハンドル
6.0 Ah MUN600LDRG
74,000円 27分(実用充電) 40分(フル充電)
バッテリーBL1860B・充電器DC18RF付
本体のみ **MUN600LDZ**
46,900円
バッテリー・充電器別売

モデル No.	刃物長 (mm)	ストローク数 (min ⁻¹) [往復/分]	カット数 (min ⁻¹) [回/分]	電源 (V)	連続運転時間 (目安) ※1			質量 (kg) ※2	標準付属品
					低速	中速	高速		
MUN500WD	500	低速:1,000 中速:1,800 高速:2,200	低速:2,000 中速:3,600 高速:4,400	直流18	約5時間	約1時間25分	約1時間	4.2	ブレードカバー・肩掛けバンド
MUN501WD	500				約1時間15分	約35分	約25分		
MUN600LD	600				約3時間20分	約1時間20分	約55分		

※1 連続運転時間は満充電における参考数値です。(無負荷時) ※2 ブレードカバー・チップレシーバ除く。 バッテリー・充電器に関してはP 22、23を参照してください。

00分 充電時間 (目安)

リチウム
穴あけ
締付け
ハツリ
石工穴あけ
曲切
切断
集じん
充電式
クリーナー
研磨削
レーザー
吊り下げ
カクハン
エア
カンナ
木工機
溝切り
ホソ穴
発電・溶接
プラスチック等
ソーエン
園芸
高圧洗浄
ポンプ
他充電製品
アクセサリ

14 園芸工具

作業性が格段に向上する 新・グラスレシーバ



刈った芝を収集
掃除の手間を大幅に削減できます。MUM1101は約1.3倍、MUM1601は約1.8倍に集草量アップ。(当社比)

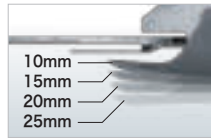

刈込み高さ調整
芝の状態や好みで刈込み高さを4段階にカンタン調整。
(充電式とロングハンドルタイプは3段階+グラスレシーバなしで4段階対応)



安定作業
底が平らになって作業時の安定感アップ。



キワ刈りガイド
キワ付近の芝が捕らえやすくなり、キワ刈り性能アップ。
(MUM1101/1601のみ)



キワ刈りガード
刃物を壁に当てずに刈れます。透明なので刃先が見やすく脱着可能。

- 特殊コーティング刃+上下刃駆動で切れ味抜群
- ソフトグリップ付
- 腰用コードフック付(充電式は除く)
- 別販売の腕用コードフックも用意(充電式は除く)
- グラスレシーバをはずせば生垣(細い枝)の刈込みも可能

2ウェイチェンジ



適用モデル
充電式芝生バリカン全機種
刃物交換は半工器具。ミニ生垣バリカンへチェンジ可能。コインでもOK。チェンジには別販売品が必要。



芝生バリカンの動画がご覧いただけます。



充電式芝生バリカンの動画がご覧いただけます。

充電式芝生バリカン 2ウェイで1台2役。ミニ生垣バリカンにもチェンジ可能。(要別販売品)

■ 手軽なコードレス ■ バッテリー切れお知らせランプ付

18V 160mm 上下刃駆動式
特殊コーティング刃
Li-ion
351

14.4V 160mm 上下刃駆動式
特殊コーティング刃
Li-ion
348

3.0 Ah MUM604DRF 35,200円
バッテリーBL1830B・充電器DC18RC付 22分
MUM604DZ 11,700円
本体のみ
バッテリー・充電器別売

3.0 Ah MUM602DRF 32,600円
バッテリーBL1430B・充電器DC18RC付 22分
MUM602DZ 10,400円
本体のみ
バッテリー・充電器別売

14.4V 160mm ライトバッテリー 上下刃駆動式
特殊コーティング刃
Li-ion Light
338

10.8V 160mm スライド式 上下刃駆動式
特殊コーティング刃
Li-ion
326

1.5 Ah MUM601DSH 21,900円
バッテリーBL1415G・充電器DC18SG付 35分
MUM601DZ 10,400円
本体のみ
バッテリー・充電器別売

1.5 Ah MUM600DSH 22,400円
バッテリーBL1015・充電器DC10SA付 22分
MUM600DZ 13,300円
本体のみ
バッテリー・充電器別売

芝生バリカン 省スペースの芝にサッと使える。

特殊コーティング刃 ■ キワ刈りガイド付 ■ 通電ランプ付
110mm 上下刃駆動式 80W
消費電力
MUM1101 11,200円
※生垣バリカンへのチェンジは行えません。

160mm 上下刃駆動式 80W
消費電力
MUM1601 12,600円
※生垣バリカンへのチェンジは行えません。

ロングハンドル付芝生バリカン

160mm 上下刃駆動式 80W
消費電力
特殊コーティング刃
■ 芝生バリカンを立った状態で操作。
■ ロングハンドルを外しても使えます。
■ 質量 1.64kg
MUM1600SP 20,200円
※生垣バリカンへのチェンジは行えません。

芝生バリカン

110mm 上下刃駆動式 80W
消費電力
(MUM1100) (MUM1600)
特殊コーティング刃
※生垣バリカンへのチェンジは行えません。
MUM1100 11,200円
MUM1600 12,600円

充電式芝生バリカン

160mm 上下刃駆動式 特殊コーティング刃
■ バッテリー切れお知らせランプ付 ■ 滑りのよい、ベースフレーム付 ■ 刈込み高さ3段階
■ ベースフレームをはずせば生垣(細い枝)の刈込みも可能
10.8V Li-ion **MUM164DW** 21,300円 50分
バッテリーBL1013・充電器DC10WA付 ※在庫僅少品
14.4V ライトバッテリー Li-ion Light **MUM165DS** 21,900円 30分
バッテリーBL1413G・充電器DC18SG付
ライトバッテリー専用
※シリーズのバッテリー・充電器は使用できません。詳しくはP227をご覧ください。

モデル No.	刈込み幅(mm)	ストローク数 (min⁻¹) [往復/分]	カット数 (min⁻¹) [回/分]	刈込能力	電源(V)	電流(A)	消費電力(W)	質量(kg)	コード(m)	標準付属品
MUM604D	160	1,250	2,500	約235m ² (1充電あたり)	直流18	連続運転時間(目安)約2時間5分 ※1	1.6(バッテリー含む)	—	—	グラスレシーバ・キワ刈りガード ブレードカバー
MUM602D	160	1,250	2,500	約155m ² (1充電あたり)	直流14.4	連続運転時間(目安)約1時間40分 ※1	1.5(バッテリー含む)	—	—	—
MUM601D	160	1,250	2,500	約72m ² (1充電あたり)	直流14.4 (ライトバッテリー)	連続運転時間(目安)約40分 ※1	1.4(バッテリー含む)	—	—	—
MUM600D	160	1,250	2,500	約65m ² (1充電あたり)	直流10.8 (スライド式)	連続運転時間(目安)約40分 ※1	1.2(バッテリー含む)	—	—	—
MUM1101	110	1,250	2,500	約42m ² (30分)	単相100	0.9	80	0.83	0.3	ツナギコード10m(ロックコネクタ付) 腰用コードフック
MUM1601	160	1,250	2,500	約80m ² (30分)	単相100	0.9	80	0.87	0.3	ブレードカバー・キワ刈りガード
MUM1100	110	1,250	2,500	約42m ² (30分)	単相100	0.9	80	0.75	0.2	ツナギコード10m(ロックコネクタ付) 腰用コードフック
MUM1600	160	1,250	2,500	約80m ² (30分)	単相100	0.9	80	0.79	0.2	ブレードカバー・キワ刈りガード
MUM164D	160	1,250	2,500	約55m ² (1充電あたり)	直流10.8 (スライド式)	連続運転時間(目安)約30分 ※1	1.1(バッテリー含む)	—	—	ベースフレーム・ブレードカバー
MUM165D	160	1,250	2,500	約65m ² (1充電あたり)	直流14.4 (ライトバッテリー)	連続運転時間(目安)約35分 ※1	1.3(バッテリー含む)	—	—	—

※1 連続運転時間は満充電における参考数値です。(無負荷時)

バッテリー・充電器に関してはP 22、23、24、227を参照してください。



このマークの中の番号はカーボンブラシの呼び番号です。

芝刈機 美しい刈り込みをパワフルに。



製品の動画が
ご覧になります。

- 01 **静音化** 固定刃の取り付け方法を変更。形状も見直し剛性を上げて、リール刃との擦り合わせを最適化しました。(MLM2351/2851)
- 02 **シャープな切れ味** 2面研磨固定刃で、美しい切り口。[MLM2351/2851]
- 03 **押しやすいグリップ** 持ちやすいカーブのエルゴノミックデザインで、操作性が向上。
- 04 **均一な刈込み** 後部のローラー側も上下し、どの高さでもより均一な刈り込みが可能。刈込み高さの調整は、新採用のダイヤル式とシンプル操作の大型レバー式。



- 刃物交換もらくらく** ドライバ1本で簡単。リール刃と固定刃は同時交換で。(MLM2351/2851)
- 付属の六角棒スパナで簡単に交換でき、調整も不要。(MLM2301)

- 簡易ラッピング(研磨)でシャープな切れ味と刃の寿命をキープ。** ラッピングセット付
▷コンパウンド
▷ブラシ
- 刈込み幅の目じるし付** 刈込み幅が一目でわかり刈残しを減らせます。

230mm 刈込み幅
~32坪 芝面積目安
約400m² 刈込み能力(1H)
パワフル500W

- コンパクト&軽量 + パワフルモータ
- 経済的な230mm草刈刃式採用。
- 際刈り13mm
- 刈高調整 8段階(10~55mm)

刃物回転確認窓

ロータリー式
刈払機用8枚刃で、
交換が簡単かつ安価。

MLM2301
21,500円
[回] [75]

230mm 刈込み幅
~32坪 芝面積目安
約500m² 刈込み能力(1H)
パワフル650W

- パワフルモータ&リール刃で広いお庭を美しく刈込み。
- ラッピング(簡易研磨)で手軽に切れ味復活。
- 刈高調整 21段階(5~55mm)

リール式3枚刃
硬質鋼製リール刃と固定刃のすり合せで刈込みむため切れ味シャープ。

MLM2351
29,800円
[回] [407]

280mm 刈込み幅
~40坪 芝面積目安
約600m² 刈込み能力(1H)
パワフル650W

- パワフルモータ&リール刃で広いお庭を美しく刈込み。
- ラッピング(簡易研磨)で手軽に切れ味復活。
- 刈高調整 21段階(5~55mm)

リール式5枚刃
5枚刃より美しい仕上がり。硬質鋼製リール刃と固定刃のすり合せで刈込むため切れ味シャープ。

MLM2851
33,800円
[回] [407]

160mm 刈込み幅
約280m² 刈込み能力(1H)

- 集草ボックス容量 8.4L
- 壁際や敷石周りの芝刈可能

ハンドル伸縮幅 310mm
調整は工具レス

はさみロータリー刃式
固定刃と回転するロータリー刃でシャープな刈込み。芝生が傷みにくくなります。

MLM1610
23,000円
[回] [75]

160mm 刈込み幅
~10坪 芝面積目安
約130m² 刈込み能力(1H)

- ハンドル高さ調整工具レス

はさみロータリー刃式
固定刃と回転するロータリー刃でシャープな刈込み。芝生が傷みにくくなります。

MLM160
22,900円
[回] [75]

230mm 刈込み幅
~30坪 芝面積目安
約500m² 刈込み能力(1H)
パワフル550W

- ラッピング(簡易研磨)で手軽に切れ味復活

リール式3枚刃
硬質鋼製リール刃と固定刃のすり合せで刈込みむため切れ味シャープ。

MLM2350
29,800円
[回] [75]

モデル No.	刈込み幅 (mm)	刈込み能力 (m ² /H)	刈込み高さ (mm)	回転数 (min ⁻¹)	電源 (V)	電流 (A)	消費電力 (W)	質量 (kg)	コード (m)	標準付属品
MLM2301	230	約400	10~55(8段階)	8,000	単相100	6	500	6.8(集草カゴ含まず)	0.3	六角棒スパナ5(783217-7)・ロックピン ロックコネクタ付ツナギコード(10m)
MLM2351	230	約500	5~55(21段階)	2,000	単相100	6.8	650	9.3(集草カゴ含まず)	0.3	研磨用コンパウンド ラッピング用ブラシ ロックコネクタ付ツナギコード(10m)
MLM2851	280	約600		2,000						
MLM1610	160	約280	10、15、20、25、30、35、40(7段階)	1,600	単相100	2.8	270	5.6(集草カゴ含む)	0.3	メガネレンチ17(782036-8) ツナギコード(10m)
MLM160	160	約130	10、15、20、25、30、35、40(7段階)	1,600	単相100	2.8	270	5.6(集草カゴ含む)	0.3	メガネレンチ17(GM0001115) 腰用コードフック・ツナギコード(10m)
MLM2350	230	約500	5、10、15、20、25、30(6段階)	1,800	単相100	5.8	550	8.3(集草カゴ含まず)	0.3	研磨用コンパウンド・ラッピング用ブラシ ロックコネクタ付ツナギコード(10m) 腰用コードフック

[回] 二重絶縁 [電池] このマークの中の番号はカーボンプラシの呼び番号です。

14 園芸工具

別販売品は P227 を参照

充電式芝刈機



コードレスで、手軽に芝生のお手入れ

使いやすいスイッチ
利き手を選ばない左右対称スイッチ
左右どちらのレバーを握っても起動

キレイな仕上がりに
地面が凹凸していても安定した刈り込み
後部ローラー
芝目を整え、安定した
刈り作業を実現

リンク機構
前輪と後部ローラー部が同時に上下。
高さを一定に保ち均一な刈り込み。

簡単・確実にハンドロック
ハンドルを倒すだけで簡単ロック
コンパクト収納
ハンドルストップ

1回の充電で
駐車場7台分の
芝生が刈れる
[目安]

芝生面積目安
~27坪
[90m²]

駐車場1台
2.5m×5m=12.5m²
で計算

18V **Li-ion** **APT** **防水保護4級※2**

230mm 刈込み幅

■低騒音 85dB(A)
(EN60335 準拠)
■刈高調整 8段階
(10~55mm)

製品の動画が
ご覧になります。

刈込み幅の
目印付き

ロータリー式
刈払機用8枚刃で、
交換が簡単かつ安価。

680~
920

256 860~
1,105

NEW

本体のみ
MLM230DZ
31,300円
バッテリー・充電器別売

3.0 Ah **MLM230DSF** 60分
47,600円
バッテリーBL1830B
充電器DC18SD付



パワフル&コンパクト

一般家庭の芝刈りから
緑地管理まで幅広く対応

1回の充電で
テニスコート
2面分の
芝生が刈れる
[目安]

[テニスコート1面:8.23m×23.77m
=195.6m²で計算]

芝生面積目安
~120坪
[410m²]

**ワンタッチ固定&解除
レバー式ハンドル固定**
収納時の折り畳みが
素早く行える

1 ロック解除 2 折り畳み コンパクト
収納

**刈り高さ調整がしやすい
横長レバー形状**
見やすい位置決め溝で刈り高さ調整が簡単

刈込み高さ
調整レバー

18V **Li-ion** **APT** **防水保護4級※2**

330mm 刈込み幅

■インジケータ付
グラスキャッチャ
■刈高調整 8段階
(20~75mm)

製品の動画が
ご覧になります。

マルチング可能
刈った芝を細かく
砕き、肥料として
芝生に撒きます。

ロータリー式ブレード仕様

375 1,285~
1,350

NEW

本体のみ
MLM330DZ
29,000円
バッテリー・充電器別売

6.0 Ah **MLM330DRG**
56,100円
バッテリーBL1860B
充電器DC18RF付

27分(実用充電)
40分(フル充電)



「世界初」※タテ型 充電式芝刈機

※2020年2月現在、当社調べ。充電式芝刈機において。

作業性の良い 草集ボックス
ワンタッチで簡単脱着。芝捨てラクラク。
手で押込み、約60%まで圧縮。芝捨て回数低減。

工具レスダストカバー
工具レスで芝詰まりをサッと除去。

18V **Li-ion** **APT** **防水保護4級※2**

160mm 刈込み幅

■集草ボックス容量 8.4L
■刈高調整 7段階 (10~40mm)
■壁際や敷石周りの芝刈可能

製品の動画が
ご覧になります。

はさみロータリー刃式
固定刃と回転するロータリー刃で
シャープな刈込み。
芝生が傷みにくくなります。

751~
1,046

178 346

NEW

本体のみ
MLM160DZ
19,700円
バッテリー・充電器別売

3.0 Ah **MLM160DRF**
43,200円
バッテリーBL1830B
充電器DC18RF付

17分(実用充電)
22分(フル充電)

モデル No.	刈込み幅 (mm)	刈込み高さ (mm)	回転数 (min ⁻¹ /回転/分)	電源 (V)	連続作業時間 ※1	質量 (kg) (バッテリー含む)	標準付属品
MLM230D	230	10~55(8段階)	7,000	直流 18V	約6分	8.2(集草カゴ含まず)	六角棒スバナ5(783217-7)・ロックピン
MLM330D	330	20~75(8段階)	4,300	直流 18V	約21分	11.4(集草カゴ含まず)	マルチングプラグ・メガネレンチ
MLM160D	160	10、15、20、25、30、35、40(7段階)	1,600	直流 18V	約19分	5.8	メガネレンチ17(782036-8)

※1 数値は参考値です。バッテリーの充電状態や作業条件により異なります。(実負荷時) ※2 IP表示をしている製品は粉じんや水による影響を受けにくいように設計されていますが、故障しないことを保証するものではありません。

充電式芝刈機



自走式+メタルデッキの本格仕様

高耐久・静音・ハイパワー



製品の動画がご覧になります。



MLM001Cの動画がご覧になります。



高能率 高耐久



自走式で広範囲の芝刈もラクラク

好みの走行スピードを2.5~5kmの範囲で調整可能。刈物を回転せず、自走移動が可能。



最適刈物形状

最適刈物形状

高負荷時の回転数落ちを抑制。さらに、集草用ファンにより集草効率が向上。

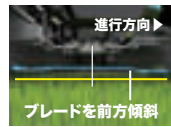

進行方向

刃物前方傾斜

後方での芝の2度切りを防止。無駄なエネルギーロスを抑制。



自走用独立モーターユニット搭載

一充電刈込面積(目安) 自走時/手押し時 (MLM462D/532D/533D)

バッテリー×2本 BL1860B	850m ² /1,150m ² [約257坪] [約347坪]
バッテリー×4本 BL1860B	1,700m ² /2,300m ² [約514坪] [約695坪]

スチールデッキ

障害物や跳ねた石などからの損傷を防ぎます。

コネクタ接続専用

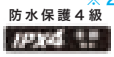

530mm 刈込み幅 | 1,540~2,080坪 芝面積目安

- 標準 / ソフトノーロード / 静音の3モード
- 刈高調整 10段階 (20~100mm)
- 加速性アップ、0.5秒で全速自走
- マルチング可能

広範囲をパワフルに芝刈り

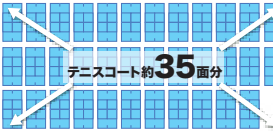

本体のみ **MLM001CZ**

129,000円

バッテリー・充電器別売 ※18Vバッテリー1本での使用はできません。



サイドディスチャージ機能 刈った芝を横に排出。

別販売品



ポータブル電源 PDC1200 A-71825 209,500円

ポータブル電源ユニット PDC01 A-69098 52,500円



スチールデッキ

障害物や跳ねた石などからの損傷を防ぎます。

18V+18V → 36V

460mm 刈込み幅 | 530mm 刈込み幅



- 標準 / 静音の2モード
- 刈高調整 10段階 (20~100mm)
- マルチング可能



サイドディスチャージ機能 刈った芝を横に排出。(MLM532DZのみ)



バッテリー4本セット可能。使用は2本単位です。



※18Vバッテリー1本での使用はできません。

本体のみ **MLM462DZ**

122,000円

バッテリー・充電器別売

本体のみ **MLM532DZ**

129,000円

バッテリー・充電器別売



アルミダイキャストデッキ

障害物や跳ねた石などからの損傷を防ぎます。

傷がついてもサビにくい。

18V+18V → 36V

530mm 刈込み幅



- 標準 / 静音の2モード
- 刈高調整 10段階 (20~100mm)
- マルチング可能



バッテリー4本セット可能。使用は2本単位です。

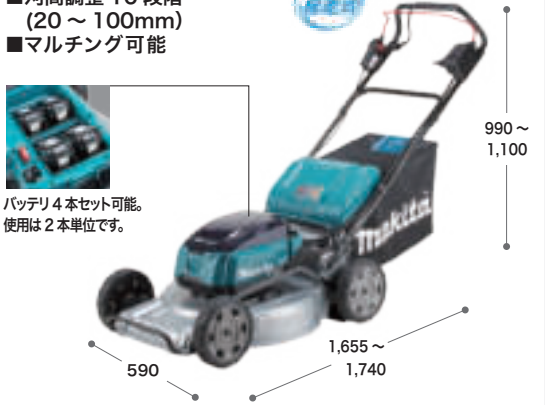

※18V/バッテリー1本での使用はできません。

本体のみ **MLM533DZ**

139,000円

バッテリー・充電器別売

別販売品

パワースーツキット1 A-61226 178,900円 55分(2本同時) 6.0Ah



パワースーツキット2 A-67094 127,700円 55分(2本同時) 6.0Ah



パワースーツキットSH1 A-68317 64,900円 130分(2本同時) 6.0Ah



モデル No.	刈込み幅 (mm)	刈込み高さ (mm)	回転数 (min ⁻¹) [回転/分]			電源 (V)	連続作業時間 ※1	質量 (kg) (集草コゴ含まず)	標準付属品
			標準モード	ソフトノーロードモード	静音モード				
MLM001C	530	20~100 (10段階)	2,800	2,300/2,800 (低負荷/高負荷)	2,300	コネクタ接続 直流36V (40Vmax)	自走時:約2時間 手押し時:約30分 (PDC1200)	46 (PDC1200取付時)	マルチングプラグ、ボックススレンチ13、17 サイドディスチャージングマウスピン
			2,800	2,300/2,800 (低負荷/高負荷)	2,300		自走時:約40分 手押し時:約50分 (PDC01・BL1860Bx4本)		
MLM462D	460	20~100 (10段階)	2,500	2,500~3,300		直流36V (18Vx2)	自走時:約40分 手押し時:約50分 (BL1860Bx4本)	36 (BL1860Bx4装着時)	マルチングプラグ、ボックススレンチ13、17
MLM532D	530	20~100 (10段階)	2,300	2,300~2,800		直流36V (18Vx2)	自走時:約40分 手押し時:約50分 (BL1860Bx4本)	40 (BL1860Bx4装着時)	マルチングプラグ、ボックススレンチ13、17 サイドディスチャージングマウス
MLM533D	530	20~100 (10段階)	2,300	2,300~2,800		直流36V (18Vx2)	自走時:約40分 手押し時:約50分 (BL1860Bx4本)	44 (BL1860Bx4装着時)	マルチングプラグ、ボックススレンチ13、17

※1 数値は参考値です。バッテリーの充電状態や作業条件により異なります。(実負荷時) ※2 IP表示をしている製品は粉じんや水による影響を受けにくいように設計されていますが、故障しないことを保証するものではありません。なお、バッテリーを装着した場合であっても、本体側の保護等級に準じます。



防滴 防じん構造 ※水や粉じんによる影響を抑えられるように設計されていますが、製品が故障しないことを保証するものではありません。



ブレーキ付 00分 充電時間 (目安)

バッテリー・充電器に関してはP22、23を参照してください。

リチウム
穴あけ
締付け
ハッリ
石工穴あけ
曲切断
集じん
充電式
クリーナー
研磨削
レーザー
吊り下げ
エア
カンナ
木工機
溝切り
ホソ穴
発電機
プラグ
ソチエン
園芸
高圧洗浄
ポンプ
他充電製品
アクセサリ

リチウム
穴あけ
締付け
石工穴あけ
ハッリ
曲切
集じん
充電式
クレーナ
研削
研磨
レーザー
吊り下げ
エア

14 園芸工具

別販売品は P227 を参照

充電式芝刈機

スチールデッキ

障害物や跳ねた石などからの損傷を防ぎます。

460mm
刈込み幅

240~490坪
芝面積目安



18V+18V → 36V

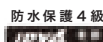

防水保護4級
デッキ内を丸洗い可能
(高压洗浄機は使用不可)



充電式芝刈機の
動画がご覧に
なれます。

18V×2本でパワフル&ワイドな刈込幅。 BLモータ+スチールデッキの高耐久仕様。

高耐久&高出力
ブラシレスモータ



高剛性 スチールデッキ

飛石等によるデッキの破損を防止。

2モード切替

標準モード (ソフトノード) ↔ 静音モード

軽負荷時は自動で回転数を下げて、運転音やバッテリーの消費を抑えます。刃物の回転数を下げた状態で維持し、音が気になる場面でも気兼ねなく作業できます。



マルチング兼用
ロータリー式
ブレード



マルチング可能
刈った芝を細かく
砕き、肥料として
芝生に撒きます。

本体のみ MLM460DZ

87,000円

バッテリー・充電器別売
※18Vバッテリー1本での使用はできません。

- 標準 / 静音の2モード
- 刈高調整 10段階 (20~75mm)

充電式芝刈機 マルチング可能、パワフル&ワイドな刈込幅

380mm
刈込み幅

100~210坪
芝面積目安



18V+18V → 36V



■刈高調整 13段階 (20~75mm)

ロータリー式ブレード仕様



バッテリー切れお知らせ
表示ランプ



6.0 Ah MLM382DPG2

93,000円 55分 (2本同時)

バッテリーBL1860B×2本
2口急速充電器DC18RD付

本体のみ MLM382DZ

39,600円

バッテリー・充電器別売

※18Vバッテリー1本での使用はできません。

430mm
刈込み幅

140~280坪
芝面積目安



18V+18V → 36V



■刈高調整 13段階 (20~75mm)

ロータリー式ブレード仕様



バッテリー切れお知らせ
表示ランプ



6.0 Ah MLM432DPG2

100,300円 55分 (2本同時)

バッテリーBL1860B×2本
2口急速充電器DC18RD付

本体のみ MLM432DZ

46,900円

バッテリー・充電器別売

※18Vバッテリー1本での使用はできません。

充電式芝刈機

36V
刈込み幅

60~120坪
芝面積目安



18V+18V → 36V



ロータリー式
ブレード仕様

- 36Vでパワフル、380mm幅タイプ
- 刈高調整 6段階 (25~75mm)
- インジケータ付集草ボックス



本体のみ MLM381DZ

47,000円

バッテリー・充電器別売

※在庫僅少品

36V
刈込み幅

80~150坪
芝面積目安



18V+18V → 36V



ロータリー式
ブレード仕様

- 36Vでパワフル、430mm幅のワイドな刈込み
- 刈高調整 13段階 (20~75mm)
- 収納時は縦置き可能でコンパクト



2.2 Ah MLM430DWB

67,800円 60分 バッテリー1本付

バッテリーBL3622A・充電器DC36WA付

※在庫僅少品

モデル No.	刈込み幅 (mm)	刈込み高さ (mm)	回転数 (min ⁻¹) [回転/分]		電源 (V)	連続作業時間 ※1	質量 (kg) (集草カゴ含まず)	標準付属品
			静音モード	標準モード				
MLM460D	460	20~75 (10段階)	2,500	3,300	直流36V (18V×2)	約21分 (BL1860B×2本)	25 (BL1860B×2装着時)	ボックススレンチ17 マルチングアタッチメント
MLM382D	380	20~75 (13段階)	3,700		直流36V (18V×2)	約35分	16.5 (バッテリー含む)	メガネレンチ (782016-4)
MLM432D	430	20~75 (13段階)	3,600		直流36V (18V×2)	約36分	17.1 (バッテリー含む)	ボックススレンチ (783217-7)
MLM381D	380	25~75 (6段階)	3,700		直流36V	約13分	14.9 (BL3622A装着時)	メガネレンチ (782016-4)
MLM430D	430	20~75 (13段階)	3,600		直流36V	約15分	17 (BL3622A装着時)	ボックススレンチ (783217-7)

※1 数値は参考値です。バッテリーの充電状態や作業条件により異なります。(実負荷時)

バッテリー・充電器に関してはP 21、22、23を参照してください。



防滴
防じん構造
※水や粉じんによる影響を抑えらるるよう設計されていますが、製品が故障しないことを保証するものではありません。



00分
充電時間 (目安)

リチウム
穴あけ
締付け
石工穴あけ
ハッリ
曲げ断
集じん
充電式
クリーナー
研磨
レーザー
吊り下げ
エア
カンナ
木工機
溝切り
ホソ穴
発電・溶接
プラズマ等
ソー
チェン
園芸
高圧洗浄
ポンプ
他充電製品
アクセサリ

14 園芸工具

ジグソー刃、レシプロソー刃は P256 ~ 259 を参照

充電式せん定ハサミ 樹木、果木のせん定に。

1 充電あたりの作業量※1
(目安/φ15mmブドウの枝/通常モード時)

Li-ion 6.0Ah 約84,000本

Li-ion 5.0Ah 約70,000本



トリガ連動 + 素早い切断 + パワー 思いのままにせん定

01 **最大切断径をワンタッチ切替**
開口角度調整レバーで切替。
通常モード 切断径 φ25mm
太枝モード 切断径 φ33mm

02 **日本製鍛造刃**
硬く、しなやかな刃物用特殊鋼採用。枝が密集していても狙いやすい刃先形状。
切れ歯状を低減する形状
キレイな切断面

03 **優れたトリガ連動**
トリガの動きに合わせて刃物が追従。思い通りのせん定を実現します。



36V Li-ion APT
18V+18V

33mm 最大切断径

■軽量 0.8kg (ハサミ部)
■オートパワーオフで安心作業

ハサミ部のみ
本体のみ
ハサミ部のみ

UP362DPG2 225,800円 55分(2本同時)
UP361DPG2 225,800円 55分(2本同時)
UP361DPT2 225,000円 45分(2本同時)
UP361DZ 172,400円
UP361DZSP 137,600円
UP362DZ 172,400円
UP362DZSP 137,600円

標準トルクタイプ
「スピード作業に最適」
開閉速度は約35%高速。(UP362D比)
2口急速充電器DC18RD・ハーネス一式付
バッテリー BL1860B x 2本

高トルクタイプ
「硬い枝も力強く切断」ハイパワータイプ
約35%トルクアップ。(UP361D比)
2口急速充電器 DC18RD・ハーネス一式付
バッテリー BL1860B x 2本

※18Vバッテリー1本での使用はできません。



充電式レシプロソー

小型、軽量のコードレスレシプロソーで 多様な切断作業

竹、プラスチック、段ボール(要別販売品)、ラティス、金網(要別販売品)、枝払い



10.8V Li-ion

■豊富な先端工具(別売)で各種作業に対応
■取り回し自在、マルチポジションスイッチ

10.8V 本体のみ
1.3Ah 25,500円 50分
バッテリーBL1013 充電器DC10WA・ケース付

レシプロソー刃 & ジグソー刃(Bタイプ)使用可能

製品の動画がご覧いただけます。



モデル No.	切断能力(mm)	電源(V)	質量(kg) (バッテリー含む)	標準付属品	1充電あたりの作業量(目安)※1		
UP362D	最大切断径φ33 (通常モードはφ25)	直流36 (18Vx2)	0.82/3.7 (ハサミ部/ハーネス部)	ハーネス・ホルスタ・腕バンド・コードフック・ツールバッグ 制御器(スイッチボックス+バッテリーホルダ)・接続コード・油差し ダイヤモンドヤスリ・スパナセット品 ※DZSPは油差しのみ	1充電あたりの作業量(目安)※1		
UP361D	最大切断径φ33 (通常モードはφ25)	直流36 (18Vx2)	0.82/3.7 (ハサミ部/ハーネス部)	ハーネス・ホルスタ・腕バンド・コードフック・ツールバッグ 制御器(スイッチボックス+バッテリーホルダ)・接続コード・油差し ダイヤモンドヤスリ・スパナセット品 ※DZSPは油差しのみ	<DPG2> 約84,000本 <DPT2> 約70,000本 φ15mmブドウの枝(通常モード時)		
モデル No.	切断能力(mm)	ストローク数 (min ⁻¹)[回/分]	ストローク (mm)	電源(V)	1充電あたりの作業量(目安)※1	質量(kg) (バッテリー含)	標準付属品
JR101DWG	パイプ50、木材50 (152mmブレード使用時)	0~3,300	13	直流10.8 (差込式)	木材(2x4) 鋼管(25.4x1.2mm) 塩ビ管(48x4mm) 約20本 約20本 約55本	1.1	竹・塩ビ・木材用ブレード190(A-53827) 六角棒スパナ3

別販売品 充電式せん定ハサミ・充電式レシプロソー

充電式せん定ハサミ:UP362D/361D						充電式せん定ハサミ:(4604D)									
●シャープブレード						●ダイヤモンドヤスリ									
名称	切断能力(mm)	最大/通常	部品番号・価格	形状	部品番号・価格	形状	●シャープブレードアッセンブリ (上刃)		●シャープブレードアッセンブリ (下刃)		●制御器C4600 (モータ保護機能内蔵)		●バッテリー4600 (直流24V)(モータ保護機能付)		
堅枝替刃 (はまぐり刃)	φ33/φ25		A-65604 5,700円		A-65610 7,000円		部品番号	価格	部品番号	価格	部品番号	価格	部品番号	価格	
細枝替刃 (短い刃長)	φ25/φ19		A-65626 5,500円		A-65632 6,700円		A-31647	3,500円	A-31653	5,900円	A-40967	2,500円(1本入)	A-30704	28,200円	
標準替刃	φ33/φ25		—	—	※A-60230 7,000円		A-44747	2,700円	—	—	A-40973	700円(10枚入)	—	—	
●レシプロソーブレード						●サンディングアダプター 木材用									
ブレード形状		主要切断材料		名称	1インチあたり 山数	全長(mm)	部品番号	価格	入数	切断能力(mm)		適用モデル			
		(細目)		竹・塩ビ・木材	No.27	15	190	A-53827	1,200円	1	パイプ	φ100(塩ビ)	JR1000 FT/K		
		(粗目)		木材・庭木	No.28	8.5	190	A-55930	1,200円	1	その他	φ100	JR101D		
●ジグソーブレード/レシプロソーブレード P256~259を参照願います。						●サンディングペーパー (マジック式)									
						粒度60		A-40967		全長(mm)		有効長さ(mm)		価格	
						粒度120		A-40973		134		60		2,500円(1本入)	
								A-40989		134		—		700円(10枚入)	
								A-40945		134		60		3,700円(3本入)	
								A-40951		134		60		3,700円(3本入)	

※1 数値は参考値です。バッテリーの充電状態や作業条件により異なります。 ※()内のモデルは生産中止モデルです。 ※在庫僅少品

14 園芸工具

充電式運搬車

農家、果樹園、造園、建設現場など、あらゆるシーンで活躍。※本機を一般公道で使用することはできません。



リフレクタ(反射板)付

後方からの光で反射、視認性を向上。(CU180DZNのみ)

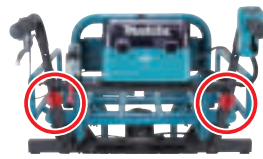

※本機は、道路交通法上の「原動機を用いる軽車両」の型式認定を取得しています。本機は、労働安全衛生法に規定される構内運搬車に該当します。

01 18Vバッテリー1コでパワフル運搬

最大積載量

130kg

たくさんラクラク運べる

最大登坂能力

12°※1

坂道でもぐんぐん進む、高出力

強力ブレーキ付

下り坂でも確実に減速・停止

走行可能距離

約7.2km※1

(バッテリーBL1860B×2本 使用時(目安))

2スピード切替&後進

時速: 前進は高速3.5km/h、低速1.5km/h。後進はゆっくり1.0km/h

バッテリー2個装着可能(バッテリー1個でも駆動)



02 作業用途に合わせて選べる2つのスタイル (別販売品)

パイプフレーム荷台

箱、袋、コンテナなどの運搬に
荷台サイズ調整幅
幅:660~980mm
長さ:850~1,095mm

サイドフレーム最大



より大きな積載物にサイドフレームを反転



バケット荷台

砂、砂利、土など細かい物の運搬に



【別販売品】補助輪アタッチメント

荷物積載時の傾きを抑える。

部品番号: A-68878

価格: 15,000円

- タイヤの高さ調整3段可能
- タイヤ径120mm ■幅510mm



後輪タイヤ幅の無段階調整が可能
(調整幅 480~760mm)

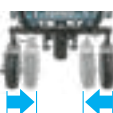

悪路の走行に便利
一輪車用フット



水道ホースで丸洗いが可能



車に積み込めるコンパクト設計
ハンドルを折りたたむとさらにコンパクト。

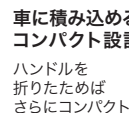

- ソフトスタート
- ロック付ブレーキレバー
- チャイルドロックキー
- バッテリー切替スイッチ

18V



製品の動画がご覧いただけます。



CU180DZN
105,100円
バッテリー充電器別売

パイプフレームセット品 + **CU180DZN**
A-65470 22,800円 + 105,100円

合計標準小売価格 127,900円
バッテリー・充電器別売

バケットセット品 + **CU180DZN**
A-65486 15,500円 + 105,100円

合計標準小売価格 120,600円
バッテリー・充電器別売

CU180DZ
102,100円
バッテリー・充電器別売
※在庫僅少品

パイプフレームセット品 + **CU180DZ**
A-65470 22,800円 + 102,100円 ※在庫僅少品

合計標準小売価格 124,900円
バッテリー・充電器別売

バケットセット品 + **CU180DZ**
A-65486 15,500円 + 102,100円 ※在庫僅少品

合計標準小売価格 117,600円
バッテリー・充電器別売

別販売品

パワースーツキット1
A-61226 78,900円
55分(2本同時) 6.0Ah

パワースーツキット2
A-67094 127,700円
55分(2本同時) 6.0Ah

パワースーツキットSH1
A-68317 64,900円
130分(2本同時) 6.0Ah

モデル No.	電動機	最高速度		使用可能時間 ※1	最小回転半径 (mm)	ブレーキ		タイヤ		質量(kg) (バッテリーBL1830B 1本含む)
		前進	後進			前輪	後輪	前輪	後輪	
CU180DZ/N	インホイールモータ	3.5km/h または1.5km/h	1.0km/h	約2時間 (BL1860B×2個)	1,075 (前輪を輪に回転した場合)	ワイヤ式 ディスクブレーキ	ペダル固定式	チューブレス タイヤ	ノーパンク タイヤ	45(パイプフレーム装着時) 40(バケット装着時)

※1 数値は参考値です。バッテリーの充電状態や作業条件により異なります。ライト OFF、平地および積載量 130kg での数値。



防滴 防じん構造 ※水や粉じんによる影響を抑えられるように設計されていますが、製品が故障しないことを保証するものではありません。



ライト付

バッテリー・充電器に関してはP 22、23 を参照してください。

リチウム
六あけ
締付け
ハッリ
石工六あけ
曲切断
集じん
充電式
クリーナー
研磨
レーザー
カクハン
吊り下げ
エア
カンナ
木工機
溝切り
ホソ穴
発電機
プラグマ
ソチエン
園芸
高圧洗浄
ポンプ
他充電製品
アクセサリ

リチウム
穴あけ
締付け
ハタリ
石工穴あけ
曲げ
切断
集じん
充電式
クレーナ
研削
レーザー
吊り下げ
エア
カンナ
木工機
溝切り
ホゾ穴
発電・溶接
ソー
チェン
園芸
高圧洗浄
ポンプ
他充電製品
アクセサリ

別販売品は P233 を参照

14 園芸工具

充電式ブロウ 大風量&軽量タイプ

ハイパワー エンジン式 28mL クラス
※当社比

40Vmax **WG WET GUARD** 防滴・防じん ※1
Li-ion **BL** 4025 4040 4050P PDC 01 1200
IPX4 本体 ※2
IP56 バッテリー ※2

16m³/min 最大風量[ブーストモード]
騒音値※4 **83.7dB(A)** (ブーストモード)

850・900・950

製品の動画がご覧になります。

パワフル&疲労を軽減する先端角度

先端を傾げ、手首にかかる負担を軽減。

作業シーンで選べる2つのモード

無段変速モード
ブーストモード

2.5 Ah **MUB001GRDX** 80,000円
バッテリーBL4025×2本
充電器DC40RA付
19分(実用充電) 28分(フル充電)

MUB001GZ 38,000円
本体のみ
バッテリー・充電器別売

40Vmax **WG WET GUARD** 防滴・防じん ※1
Li-ion **BL** 4025 4040 4050P PDC 01 1200
IPX4 本体 ※2
IP56 バッテリー ※2

16m³/min 最大風量[ブーストモード]
騒音値※4 **83.7dB(A)** (ブーストモード)

850・900・950

製品の動画がご覧になります。

ハイパワー 背負いエンジン式 50mL クラス
※当社比

コネクタ接続専用

WG WET GUARD 防滴・防じん 雨の中でも運転可能な防水設計 ※1
IPX4 本体 ※2
IPX4 バッテリー ※2

Li-ion **BL** 4025 4040 4050P PDC 01 1200

バッテリー・モータ部を背負い疲労軽減

19.0m³/min 最大風量
騒音値※4 **81.0dB(A)**

1充電あたりの連続運転時間※3
クルーズコントロール最小~最大
約**8時間55分~45分**

製品の動画がご覧になります。

ポータブル電源(別売) PDC1200 A-71825

ブロウの反動を本機で受け止め、腕の疲労を軽減

低騒音を実現 多翼ファン

充電式背負ブロウ PDC1200専用
MUB002CZ 74,800円
本体のみ/充電器・ポータブル電源別売

広範囲をパワフル&長時間吹き飛ばし

17.6m³/min 最大風量[ブーストモード]
騒音値※4 **83.4dB(A)** (ブーストモード)

1充電あたりの連続運転時間 (PDC1200使用時)※3
クルーズコントロール最小~最大
約**11時間40分~1時間30分**

製品の動画がご覧になります。

ポータブル電源(別売) PDC1200 A-71825 (PDC01も使用可能)

960・1,010
1,060

MUB001CZ 43,000円
本体のみ/充電器・ポータブル電源別売

ポータブル電源

作業量「約6倍」の長時間駆動を実現 (18V×2本 6.0Ahバッテリー機比)

40Vmax & 18V+18V 36V 対応

WG WET GUARD 防滴・防じん ※1
防水保護等級 **IPX4** バッテリー ※2

製品の動画がご覧になります。

PDC1200 A-71825 209,500円
本体・充電器DC4001・肩掛バンド付/各接続アダプタ別売

大容量 **1,200 Wh** = 18V 6.0Ah = 108Wh

約11個分のエネルギー量に相当

1充電あたりの連続運転時間(無負荷時/目安)※3

PDC1200
BL1860B×2本
高速:約1時間25分 (充電式草刈機MUR368D) → **高速:約8時間20分**
最速パッド形状+高速気性
高速:約25分 (充電式草刈機MUR369D) → **高速:約2時間30分**

■質量:10kg(アダプタポケット除く) ■充電時間:約360分

反射材
腰ベルト位置調整可能 高さ調整 130mm

■別販売品/接続アダプタ(コネクタ接続専用モデルは不要です。)

40Vmax 用アダプタ **A-72241** 13,200円
18V+18V用アダプタ **A-69076** 13,700円
18V用アダプタ **A-69082** 9,500円

■別販売品
草刈機用吊りバンド **197243-4** 1,400円
胸ベルト(PDC01のみ対応) ハーネスから直接草刈機を吊り下げられます。 **196733-4** 550円

ポータブル電源ユニット

18Vバッテリー×4本で電源供給

40Vmax & 18V+18V 36V & 18V 対応

※バッテリー2本以上が必要です。
PDC01 A-69098 52,500円
本体・ハーネス付/バッテリー、充電器、各接続アダプタ別売

18V+18Vは2倍
18Vは4倍
に作業量アップ

400

製品の動画がご覧になります。

■質量:7.0kg(18V/バッテリーBL1860Bを4個接続時、ハーネス含む)
■対応バッテリー
BL1860B・BL1850/B・BL1840・BL1830/B・BL1820B・BL1815N

モデルNo.	最大風量 (m³/min) [m³/分]		最大風速(ノズル付) (m/s)		平均風速(ノズル付) (m/s)		電源 ※5 (V)	1充電あたりの作業量(目安)	質量(kg) (バッテリー含)	標準付属品
	ブーストモード	クルーズコントロール最大時	ブーストモード	クルーズコントロール最大時	ブーストモード	クルーズコントロール最大時				
MUB001G	16	13.5	64	53	53.5	44	直流36 (40Vmax)	約1時間~7分 (クルーズコントロール最小~最大) クルーズコントロール最大風量時	3.1 (ノズル含む)	ショルダーベルト、エンドノズル80
MUB002C	19.0		71.7(最大) 60.0(平均)		58		直流36 (40Vmax)	PDC1200使用時 約45分 PDC01使用時 -	16 (PDC1200含む)	スイベルパイプ、フレキシブルパイプ エンドノズル82、ホースクランプ×2 フラットノズル、アダプタパイプ104-72
MUB001C	17.6		70		58		直流36 (40Vmax)	約1時間30分 (BL1860B×4本使用時)	2.6 (吊り下げバンド、ケーブルコネクタ除く)	エンドノズル80、吊り下げ用バンド

※1 本製品は(充電器除く)、雨の中での使用等に耐えられるように設計されていますが、故障しないことを保証するものではありません。(当社基準) ※2 水や粉じんによって故障しないことを保証するものではありません。 ※3 数値は参考値です。バッテリーの充電状態や作業条件により異なります。 ※4 EN50636-2-100準拠の音圧レベルの実測値 ※5 40Vmaxは満充電時のバッテリー電圧を表しています。 バッテリー・充電器に関してはP8, 22, 23, 24を参照してください。

14 園芸工具

別販売品は P233 を参照

リチウム

六角
穴あけ
ハツリ

曲切
げ断

集じん

充電式
クリーナー

研削
磨削

レーザ
ー

吊り
下げ
カクハン

エア

カンナ
木工機

溝切り
ホソ穴

発電・溶接
プラズマ等

ソー
エン

園芸

高圧洗浄
ポンプ

他充電製品
アクセサリ

他充電製品
アクセサリ

他充電製品
アクセサリ

他充電製品
アクセサリ

他充電製品
アクセサリ

他充電製品
アクセサリ

他充電製品
アクセサリ

他充電製品
アクセサリ

他充電製品
アクセサリ

他充電製品
アクセサリ

他充電製品
アクセサリ

充電式ブロワ

落ち葉や刈った草などを強力パワーで吹飛ばし。騒音が気になる場所でも快適作業。

18V **13.0m³/min** 最大風量 [強]

無段変速クルーズコントロールレバー
任意の風量で固定。連続作業時に便利

Li-ion **APT**

フラットノズル対応別売

825

■取り回しが良く様々な現場で活躍

6.0 Ah **MUB184DRGX** 65,900円
バッテリーBL1860B×2本・充電器DC18RF付
27分(実用充電) 40分(フル充電)

本体のみ **MUB184DZ** 23,000円
バッテリー・充電器別売

動画をご覧いただけます。

V

18V+18V **36V** **13.4m³/min** 最大風量 [強]

Li-ion **APT**

フラットノズル対応別売

830~930

■18x2本でパワフルな吹き飛ばし。

6.0 Ah **MUB362DPG2** 91,400円
バッテリーBL1860B×2本・2口急速充電器DC18RD付
55分(2本同時)

本体のみ **MUB362DZ** 38,000円
バッテリー・充電器別売

動画をご覧いただけます。

※18Vバッテリー1本での使用はできません。

V



「世界初」集じん機能付 充電ブロワ

25mLエンジン式以上の圧倒的風量

無段変速クルーズコントロールレバー
任意の風量で固定。連続作業時に便利

トリガ操作も可能

吸込み後の枯葉の体積を低減

集じん前

集じん後

※イメージ

様々な角度で握れるサブグリップ

■2モード切替ボタン
モード1:弱/モード2:強

■インターロック付(安全装置)

動画をご覧いただけます。

18V+18V **36V** **12.7m³/min** 最大風量

Li-ion **APT**

フラットノズル標準付風

1,396

ダストバッグ容量50L

■バキュームキット付

6.0 Ah **MUB363DG2V** 99,300円
バッテリーBL1860B×2本・2口急速充電器DC18RD付
55分(2本同時)

本体のみ **MUB363DZV** 45,900円
バッテリー・充電器別売

※18Vバッテリー1本での使用はできません。

V

18V+18V **36V** **13.4m³/min** 最大風量

Li-ion **APT**

フラットノズル標準付風

737~836

ノズル調整範囲100mm

■バキュームキットなし

6.0 Ah **MUB363DPG2** 93,900円
バッテリーBL1860B×2本・2口急速充電器DC18RD付
55分(2本同時)

本体のみ **MUB363DZ** 40,500円
バッテリー・充電器別売

※18Vバッテリー1本での使用はできません。

V

モデルNo.	ブロウ 最大風量 (m³/min) [m²/分]	ブロウ 風速(ノズル付) (m/s)	電源 (V)	1充電あたりの作業量(目安) ^{※3}	質量(kg) (バッテリー含)	標準付属品
MUB184D	13.0	52(最大)/43(平均)	直流18V	約12~50分 (クルーズコントロール時)	2.8	ショルダーベルト、六角棒スパナ
MUB362D	13.4~6.9 (ダイヤル6~1)	65~33(最大)/54~27(平均) (ダイヤル6~1)	直流36V (18V×2)	約12分 (ダイヤル6) 約1時間24分 (ダイヤル1)	4.1	ロングノズル、ショルダーベルト
MUB363DG2V	ブロウ		直流36V (18V×2)	約1時間30分~30分 (モード1)	6.6:バキューム (バキュームキット) 取り付け時	フラットノズル、プロワパイプ、エンドノズル
	集じん					約1時間30分~9分 (モード2)
MUB363DPG2	13.4	65(最大) 54(平均)				フラットノズル、プロワパイプ、エンドノズル、ショルダーベルト

※3 数値は参考値です。バッテリーの充電状態や作業条件により異なります。

バッテリー・充電器に関してはP22、23を参照してください。

APT 防滴 防じん構造 ※水や粉じんによる影響を抑えらるるよう設計されていますが、製品が故障しないことを保証するものではありません。

2 スピード

V 無段変速

00分 充電時間(目安)

このマークの中の番号はカーボンブラシの呼び番号です。

リチウム
穴あけ
締付け
石工穴あけ
曲げ断
集じん
充電式
クリーナー
研磨削
レーザー
吊り下げ
エア
カンナ
溝切り
発電・溶接
ソー

別販売品は P233 を参照

14 園芸工具

充電式ブロワ

36V 4.4m³/min
最大風量 [強]

Li-ion APT



420

- 最大風速 93m/分で強力吹き飛ばし
- ワンタッチスイッチ
- 軽量 3.1kg(バッテリー含む) & 低騒音

6.0 Ah MUB361DPG2 77,900円
バッテリーBL1860B×2本 55分(2本同時)
2口急速充電器DC18RD付

MUB361DZ 24,500円
本体のみ
バッテリー・充電器別売
※18Vバッテリー1本での使用はできません。

18V 0~3.2m³/min
最大風量 [強]

Li-ion



861

- 立ったままで軽快吹き飛ばし
- 最大風量約 23% アップ
※当社従来機比 [ノズル無し]

3.0 Ah UB186DRF 38,500円
バッテリーBL1830B・充電器DC18RF付
17分(実用充電) 22分(フル充電)

UB186DZ 12,600円
本体のみ
バッテリー・充電器別売

14.4V 0~3.1m³/min
最大風量 [強]

Li-ion APT



843

- 立ったままで軽快吹き飛ばし
- 最大風量約 23% アップ
※当社従来機比 [ノズル無し]

3.0 Ah UB145DRF 36,500円
バッテリーBL1430B・充電器DC18RF付
17分(実用充電) 22分(フル充電)

UB145DZ 12,000円
本体のみ
バッテリー・充電器別売

10.8V 0~2.6m³/min
スライド式 最大風量 [強]

Li-ion CXT



849

- お手軽ブロワでさっと吹き掃除
- スライド式 10.8V バッテリー搭載の軽量ブロワ

1.5 Ah UB101DSH 20,600円
バッテリーBL1015・充電器DC10SA付 22分

UB101DZ 11,500円
本体のみ
バッテリー・充電器別売

36V 4.4m³/min
最大風量 [強]

Li-ion

※在庫僅少品



436

- 最大風速 93m/分で強力吹き飛ばし
- ワンタッチスイッチ

2.2 Ah MUB360DWBX 70,800円
バッテリーBL3622A×2本 充電器DC36WA付 60分 2本付

2.2 Ah MUB360DWB 50,100円
バッテリーBL3622A 充電器DC36WA付 60分 1本付

MUB360DZ 20,200円
本体のみ
バッテリー・充電器別売

18V **14.4V** 0~2.6m³/min
風量 (UB183DZ) (UB143DZ)

Li-ion

※在庫僅少品



845(UB183D) 829(UB143D) バッテリー別売

- 長さ、角度を最適化したロングノズル採用。
- 無段変速+風量 3 段階切替

UB183DZ 12,600円
本体のみ
バッテリー・充電器別売

UB143DZ 12,000円
本体のみ
バッテリー・充電器別売

ブロワ/集じん機



7.0m³/min **25L**
最大風量(集じん) 集じん量

- 使いやすい長さへノズルが伸縮
- 集じん/ブロワをワンタッチ切替
- 肩掛けバンド付

MUB1200 13,900円
トリガ式 GB00000002
2輪キャスター
ゴミを捨てやすい 大開口ダストバッグ

- 使いやすい長さへノズルが伸縮
使用者の身長に合わせてノズル長さをツールレスで調整可能
- 連続作業に便利 クルーズコントロール + トリガ無段変速
- 集じん/ブロワ ワンタッチ切替
吸いこみ/吹き飛ばしを手元のレバーで切替可能
- ワンタッチで伸縮コンパクト収納 最短時760mm

動画がご覧になれます。

モデルNo.	ブロワ		電源 (V)	1充電あたりの作業量(目安) ※1			質量(kg) (バッテリー含)	標準付属品
	最大風量 (m³/min)[m³/分]	風速(ノズル付) (m/s)		風量「強」	風量「中」	風量「弱」		
MUB361D	「強」4.4 「弱」2.6	「強」93 「弱」57(最大) 「強」62 「弱」36(平均)	直流36V (18V×2)	風量「強」: 約36分	風量「弱」: 約1時間49分	3.1	ロングノズル ショルダーベルト	
UB186D	0~3.2	68(最大)/56(平均)	直流18	風量「強」: 約12分	風量「中」: 約30分	1.8	ガーデンノズル	
UB145D	0~3.1	66(最大)/54(平均)	直流14.4	風量「強」: 約10分	風量「中」: 約25分	1.7		
UB101D	0~2.6	56(最大)/45(平均)	直流10.8	風量「強」: 約7分	風量「中」: 約20分	1.4		
MUB360D	「強」4.4 「弱」2.6	「強」93 「弱」57(最大) 「強」62 「弱」36(平均)	直流36V	風量「強」: 約13分	風量「弱」: 約29分	3.1	ロングノズル ショルダーベルト	
UB183D	0~2.6	66(最大)/52(平均)	直流18	BL1830使用時 風量「強」: 約11分 風量「中」: 約25分 風量「弱」: 約1時間15分			BL1830:1.9 BL1815:1.7	ガーデンノズル
UB143D	0~2.6	64(最大)/50(平均)	直流14.4	BL1430使用時 風量「強」: 約9分 風量「中」: 約20分 風量「弱」: 約1時間			BL1430:1.8 BL1415/N:1.6	
MUB1200	4.6	71(最大)/58(平均)	集じん	最大風量(m³/min)[m³/分]	最大真空度(kPa)[mm水柱]	集じん量(L)	電源(V) 電流(A) 消費電力(W)	肩掛バンド ダストバッグ(25L) ロックコネクタ付 ツナギコード(10m)
				7.0	3.7[380]	25	単相100 11.5 1,050	

※1 数値は参考値です。バッテリーの充電状態や作業条件により異なります。 バッテリー・充電器に関してはP21、22、23、24を参照してください。

二重絶縁 3 3スピード 2 2スピード V 無段変速

14 園芸工具

リチウム
六あけ
締付け
石工穴あけ
曲切断
集じん
充電式
クリーナー
研磨削
レーザー
吊り下げ

背負式エンジンブロワ

75.6mL 20m³/min 52.5mL 15m³/min
(排気量) (最大風量) (排気量) (最大風量)
(EB7660TH) (EB5300TH)

■パワフルな風量と風速で快適吹き飛ばし作業。
■4つの防振パネを配置、低振動で快適。



伸縮式パイプ・ノズル
80mmの2段階スライド



メカニカル
デコンプで
引き力低減

▲ EB5300TH

EB7660TH 95,000円
EB5300TH 76,000円

エンジンブロワ/集じん機

24.5mL 10.1m³/min 35L
(排気量) (最大風量) (集じん量)

■「吹き飛ばし」「吸い込み」の1台2役。
■吹き集めたゴミを一気に集じん。



フラット
ノズル対応
標準付属



ブロワ作業時

EUB4250 63,800円

エンジンブロワ

24.5mL 10.1m³/min
(排気量) (最大風量)

■強力な風で木屑や落ち葉、紙くずなどを一個所に
吹き集め。



フラット
ノズル対応
標準付属



EUB4250SP 58,400円

モデルNo.	ブロワ		エンジン							質量 (kg)	標準付属品		
	最大風量 (m ³ /min) [m ³ /分]	風速 (ノズル付) (m/s)	排気量 (mL)	気化器	点火方式	始動方式	点火プラグ	燃料混合比	タンク容量 (L)				
EB7660TH	20	105 (最大) / 92 (平均)	75.6	ダイヤフラム式	電子点火	リコイルスタータ (デコンプ付)	NGKCMR6H	ガソリン	1.9	10.9 (背負い部のみ)	エンドノズル90-68 オイルボトル・工具一式		
EB5300TH	15	98 (最大) / 82 (平均)	52.5	ダイヤフラム式	電子点火	リコイルスタータ (デコンプ付)	NGKCMR6H	ガソリン	1.8	8.9 (背負い部のみ)	エンドノズル90-62 オイルボトル・工具一式		
EUB4250	ブロワ		集じん		24.5	ダイヤフラム式	電子点火	リコイルスタータ	NGKCMR4A	ガソリン	0.5	4.7 (ブロワ) 5.8 (集じん) 4.7 (ブロワ)	フラットノズル・ブロワノズルA プロワチューブ(2本)・オイルボトル 吸引ノズルA/B/C・エルボ ダストバッグ・ボックスレンチ
	最大風量 (m ³ /min) [m ³ /分]	風速 (ノズル付) (m/s)	最大風量 (m/s) [m/秒]	集じん量 (L)									
EUB4250SP	10.1	65 (最大) / 48 (平均)	—	—	—	—	—	—	—	—	—	—	—

別販売品 ブロワ/集じん機用・パーナー

●ワイドノズル 芝刈後等の広範囲の 集じんに便利。 A-71613 2輪キャスター付き	グレー	A-71613	1,500円	MUB1200	●雨どいノズルセット品 (全長3m) 地上から4m程度の 高所の吹き飛ばしに。	A-70683	9,500円	アダプタパイプ	A-70932	1,100円	MUB184D	
	緑	A-53908	2,500円	(MUB0710)				●84-72				
	青	A-33685	2,500円	(MUB062)				●75				
●集じんキット 集じん容量:35L 集じん容量:50L 25L ダストバッグのみ		A-60327	7,600円	EUB4250SP	●延長ノズル ノズルを延長できます。	A-70627	1,100円	●104-72 (MUB002CZ標準付属品)	A-74887	1,500円	MUB002CZ	
		A-72213 ※A-70328	7,600円	MUB363D MUB363DV				●85-72	A-71196	1,100円	MUB001G MUB001CZ	
		A-72207	3,000円					●84-72	A-70932	1,100円	MUB184D	
								アダプタパイプ不要			MUB362D MUB363D/DV	
●ガーデンノズル 立ったままの姿勢作業ができる ロングノズル。		A-53964	1,700円	UB143D UB183D	●フラットノズル より広域な吹き飛ばしに	A-67929	1,100円	●104-72 (MUB002CZ標準付属品)	A-74887	1,500円	MUB002CZ	
		A-70770						●85-72	A-71196	1,100円	MUB001G MUB001CZ	
●ブラシノズル ゴミ、花粉などの 吹き飛ばしに ヘッドの角度調整可能		A-71205	1,900円	UB145D UB186D UB101D UB100D	●ワイパーノズル 洗車後などの水滴 落下時に ヘッドの角度調整可能	A-71211	1,900円	アダプタパイプ不要			MUB362D MUB363D/DV	
		A-71227	1,900円					アダプタパイプ不要			MUB184D	
●フレキシブル ホース		A-71227	1,900円		●胸ベルト	196733-4	550円	EB5300TH EB7660TH	●腰ベルト 疲労軽減に。	196956-4	3,000円	EB7660TH EB7650TH
										198645-7	2,000円	EB5300TH

パーナー(A-17756) ガストーチパーナー(A-19744)用 消耗品 生産中止モデル	●ガス カートリッジ	部品番号	価格	適用モデル	名称	部品番号	価格	適用モデル
		A-18627	600円	(パーナー) ガストーチパーナー	●火口	A-31463	5,000円	(ガストーチ パーナー)
					●自動点火装置 ガストーチパーナー	A-33196	2,700円	

※1 数値は参考値です。バッテリーの充電状態や作業条件により異なります。 ※2 アダプタパイプ85-72(A-71196)が必要です。 ※3 アダプタパイプ84-72(A-70932)が必要です。 ※4 A-72213、A-70328交換用ダストバッグです。 ※()内のモデルは生産中止モデルです。 ※在庫僅少品

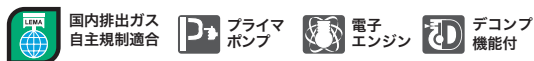

14 園芸工具



各種「地面」への穴あけ作業を楽しくこなす



果樹、樹木への追肥に 樹木の支柱設置に 仮設電柱ポールの設置 ビニールハウスの施工に
その他現場作業に

便利機能で
軽快に穴あけ

トルクリミッタ
過負荷時にビットが停止

正逆転切替
地中に埋まったビットの引き上げ時に便利

充電式アースオーガ

40Vmax **φ200mm** **Li-ion** **XGT** 次世代の領域へ導く、さらなるパワー。

ハイパワーエンジン式 40mL クラス*

※エンジン機比、φ200mmまでの穴あけ時。

842
199

ビット取付用 交換アダプタ
バッテリー別売
ビット用ピン

製品の詳細がご覧になります。

反力受けバー
本体をしっかり保持
安定した作業をサポート

※2 ※3

DG001GZ
68,500円
バッテリー・充電器・ビット別売

LEDライト V 2 プレーキ付 正逆転両用 トルクリミッタ

IPX6 IP56

充電式アースオーガ

18V+18V 36V **φ200mm** **Li-ion**

840
223

ビット取付用 交換アダプタ
バッテリー別売
ビット用ピン

製品の詳細がご覧になります。

反力受けバー
本体をしっかり保持
安定した作業をサポート

※2 ※3

DG460DZ
68,500円
バッテリー・充電器・ビット別売

LEDライト V 2 プレーキ付 正逆転両用 トルクリミッタ

別販売品

パワースOCKET XGT1 (A-69727) 67,500円	パワースOCKET XGT2 (A-69733) 76,200円	パワースOCKET XGT3 (A-71978) 97,200円
2.5 Ah BL4025x2本 19分(実用充電)/28分(フル充電)	4.0 Ah BL4040x2本 31分(実用充電)/45分(フル充電)	5.0 Ah BL4050Fx2本 38分(実用充電)/50分(フル充電)
DC40RA マックバックタイプ1	DC40RA マックバックタイプ2	DC40RA マックバックタイプ2
パワースOCKET 1 (A-61226) 78,900円	パワースOCKET 2 (A-67094) 127,700円	パワースOCKET SH1 (A-68317) 64,900円
6.0 Ah BL1860Bx2本 55分(2本同時)	6.0 Ah BL1860Bx4本 55分(2本同時)	6.0 Ah BL1860Bx2本 130分(2本同時)
DC18RD マックバックタイプ3	DC18RD マックバックタイプ3	DC18SH マックバックタイプ3

モデル No.	最大穴あけ能力 (mm) ※1	回転数 (min ⁻¹ /回転/分)	チャック能力 (mm)	電源 (V)	1充電あたりの作業量(目安) ※1 アースオーガビット 深さ60cm穴あけ			質量(kg) (バッテリー含む)	標準付属品
					φ100mm	φ150mm	φ200mm		
DG001G	~φ200	高速 0~1,500 低速 0~400	2~13	直流36※4 (40Vmax)	約135本※5	約100本※5	約65本※5	7.3 ※5	交換アダプタ チャックキー-S13(763251-3) 六角棒スナバ5・6・10・トラス小ネジ
DG460D	~φ200	高速 0~1,400 低速 0~350	2~13	直流36 (18Vx2)	約190本※6	約155本※6	約90本※6	7.7 ※6	交換アダプタ チャックキー-S13(763251-3) 六角棒スナバ5・6・10

別販売品 充電式アースオーガ用

アースオーガビット (ビット用ピン標準付属)				アースオーガ替刃セット (ボルト、ナット付)		使用用途	アースオーガビット用 延長バー (ビット用ピン標準付属) 全長: 540mm	
直径(mm)	全長: 800mm 有効長: 550mm	部品番号	価格	部品番号	価格		部品番号	価格
φ50		NEW A-74756	11,500円		A-74784	1,700円		
φ60		NEW A-74762	11,900円		A-74790	2,000円	A-71685 4,500円	
φ80		NEW A-74778	12,400円		A-74809	2,200円		
φ100		A-71657	13,000円		A-71831	2,500円		
φ150		A-71663	15,000円		A-71847	2,700円		
φ200		A-71679	18,000円		A-71853	3,200円		

ビット用ピン
A-71691 1,500円

※1 数値は参考値です。バッテリーの充電状態や作業条件により異なります。※2 水や粉じんによって故障しないことを保証するものではありません。※3 バッテリーを装着した場合は、本体側の保護等級に準じます。※4 40Vmaxは満充電時のバッテリー電圧を表しています。※5 BL4040 使用時。※6 BL1860B x 2本使用時。

LEDライト付 無段変速 2スピード プレーキ付 正逆転両用 トルクリミッタ

バッテリー・充電器に関してはP8、22、23を参照してください。

14 園芸工具

管理機

小型エンジンタイプ、プロ仕様の本格派、充電式耕うん機まで充実のシリーズ。



(3次適合)

4ストローク

01

尾輪を下げるだけ、簡易うね立て。
別販売品を使用せず、簡易うね立てが行えます。

MKR0362H/0760H/0761H



02

仕上りに差がつく、その場で耕す機能付
機械を走行させずにその場で、耕せるので隅から耕うんする場合もきれいに耕せます。

MKR0363H/0362H/0760H/0761H



止まったままでも耕せます!

初めての家庭菜園、耕うんから中耕除草まで。「畑までの移動もラクラク」軽量ミニタイプ。

車軸ロータリー刃タイプ ~30坪(約100m²)
畑広さ目安

225/430mm 耕幅 33.5mL 排気量 1.07kW(1.4PS) 最大出力

走行 前進1段 **MM4** ミニ4ストローク

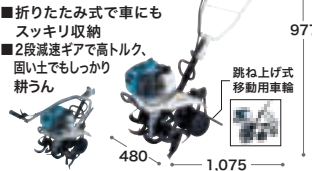

MKR0250H
85,500円

初めての家庭菜園、耕うんから中耕除草まで。しっかり耕せるパワーを、軽量コンパクトボディに凝縮。

車軸ロータリー刃タイプ ~150坪(約500m²)
畑広さ目安

320/600mm 耕幅 98mL 排気量 2.2kW(3.0PS) 最大出力

走行 前進1段 デッドマンクラッチレバー



MKR0360H 楽らくスタート
147,000円

耕うんから中耕除草まで。初めてでも簡単に扱えるミドルレンジタイプ。

リアロータリー刃タイプ ~150坪(約500m²)
畑広さ目安

500mm 耕幅 98mL 排気量 2.2kW(3.0PS) 最大出力

走行 前進2段 後進1段 デッドマンクラッチレバー



MKR0362H 楽らくスタート
199,000円

パワー&機能アップでより扱いやすく。前方ロータリー刃で安心。

フロントロータリー刃タイプ ~150坪(約500m²)
畑広さ目安

500mm 耕幅 98mL 排気量 2.2kW(3.0PS) 最大出力

走行 前進1段 後進1段 デッドマンクラッチレバー



MKR0363H 楽らくスタート
200,000円

本格自家菜園に。プロニーズにも応えるベーシックタイプ。

リアロータリー刃タイプ ~300坪(約1,000m²)
畑広さ目安

550mm 耕幅 181mL 排気量 4.6kW(6.3PS) 最大出力

走行 前進2段 後進1段 デッドマンクラッチレバー

旋回がスムーズデフ機構(ロック付)



MKR0760H 楽らくスタート
269,000円

うね立てなどの本格耕うんに。プロも納得のハイパワーと本格機能。

リアロータリー刃タイプ ~300坪(約1,000m²)
畑広さ目安

正逆2264/550mm 逆314/540mm 耕幅 181mL 排気量 4.6kW(6.3PS) 最大出力

走行 前進2段 後進1段 デッドマンクラッチレバー

旋回がスムーズデフ機構(ロック付)



MKR0761H 楽らくスタート
297,000円

充電式耕うん機 エコな充電式だから、安心・快適、手軽に家庭菜園

36V Li-ion **車軸ロータリー刃タイプ** ~20坪(約67m²)
畑広さ目安

225/350mm 耕幅 720W 最大出力 走行 前進1段

■折りたたみ式だから車にもすっきり収納
■バッテリー2本装着、スイッチ1つで切替

※在庫僅少品(DWBX)

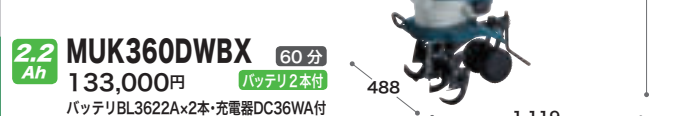

MUK360DWBX 60分 133,000円 本体のみ
バッテリー2本付 充電器DC36WA付
MUK360DZ 93,600円 本体のみ
バッテリー・充電器別売

本機の水洗い可能(ハンドル部除く)土で汚れたロータ部を洗い流せます

モデル No.	エンジン					ロータリー変速段数	ロータ径(mm)	耕幅(mm)	爪形状	質量(kg)
	形式名	種類	排気量mL	最大出力kW[PS]/min ⁻¹	タンク容量(L)					
MKR0250H	EH035V	4ストロークエンジン	33.5	1.07[1.4]/3,600	0.75	正転1段	φ245	225/430	ナタ爪ロータ	18
MKR0360H	GB101P		98	2.2[3.0]/3,600	1.2	正転1段	φ295	320/600	ナタ爪ロータ	37
MKR0362H	GB101PN		98	2.2[3.0]/3,300	1.2	1軸正逆転1段	φ280	500	ナタ爪ロータ	61
MKR0363H	GB101PN		98	2.2[3.0]/3,300	1.2	1軸正逆転1段	φ280	500	ナタ爪ロータ	53
MKR0760H	GB181LN	4ストロークエンジン	181	4.6[6.3]/1,500	2.0	正・逆転各1段	φ330	550	正逆爪	86
MKR0761H	GB181LN		181	4.6[6.3]/1,500	2.0	正・逆転各1段	φ330	(正)264/550 (逆)314/540	外側土爪、内側ナタ爪	87
モデル No.	電源(V)	ロータリー変速段数	ロータ径(mm)	耕幅(mm)	爪形状	1充電あたりの連続使用時間(目安)※1	質量(kg)	標準付属品		
MUK360D	直流36V	前進1段	φ245	225/350	ナタ爪ロータ	約30分(15分+15分)	23.2	アンダートレー		

※マキタでは田畑の管理を目的とし、アタッチメントを使用する事で耕うんだけでなくうね立て等の作業も可能なモデルを管理機と呼びます。
※1BL3622A x 2本使用時。数値は参考値です。バッテリーの充電状態や作業条件により異なります。バッテリー・充電器に関してはP21を参照してください。※()内のモデルは生産中止モデルです。 **00分** 充電時間(目安)

別販売品 管理機

名称	ニューイアロー培土器(尾輪付き)	ミニアポロ培土器	小培土器	ブルー溝浚器	スーパーグリーンうね立て器	
特長・形状	うね立・中耕培土作業に。羽根が開閉しうねの調整が可能。	羽根が開閉しうねの調整が可能。補助羽根を外さず立てて使用できます。	うね立・中耕培土作業に。	溝底が平らな角張った台形のうね立て。	1台で、内盛(丸うね・平うね)、外うね(中耕培土)が自在。	
部品番号	A-48991 A-49105 A-49133	A-53023 A-49080	A-53017	A-49002	A-49127 A-49155※	
価格	17,700円 18,700円 17,500円	20,200円 18,300円	15,200円	18,400円	26,000円 26,000円	
適用モデル	MKR0360H/0363H(MKR300/0351H/311)	MKR0760H(MKR950/0750H)	MKR0761H(MKR600/0751H)	MKR0250H	MKR0360H(MKR300/0351H)	MKR0760H/0761H(MKR600/0750H/0751H)

名称	培土けん引車輪	スパイラルロータ	ミラクルロータ	中耕車輪	作業機取付ヒッチ	移動双尾輪	双尾輪抵抗	TP車輪	アンダートレイセット品
特長・形状	中耕培土作業に。培土器などを使用する際、スムーズに作業ができます。	除草作業に。	深耕作業、硬い圃場での耕うんに。	中耕培土作業に。	培土器装着の際に行えます。	移動が安定して楽に行えます。	移動用双輪と抵抗棒が、ワンタッチで回し兼用できます。	ナタ爪ロータの外側に付けて移動に便利です。	汚れを気にせず運搬・収納できます。
部品番号	A-53001	A-53045	A-49345	A-53039	A-49074	A-49068	A-49046	A-49052	A-54025
価格	12,400円	23,400円	31,400円	11,700円	11,500円	8,000円	16,700円	14,500円	2,200円
適用モデル	MKR0360H/0250H(MKR300/0351H)	MKR0360H/0250H(MKR300/0351H)	MKR0360H(MKR300/0351H)	MKR0360H/0250H(MKR300/0351H)	MKR0363H(MKR310/311)	MKR0360H(MKR300/0351H)	MKR0360H(MKR300/0351H)	MKR0360H(MKR300/0351H)	MKR0250H/MUK360D(MUK360Dは標準付属品)

※MKR0751H/0761Hに取付の際は、別販売品のボルトキットNo.XMT0000001 2,900円が必要です。

リチウム
六あけ
締付け
石工穴あけ
ハッリ
曲切断
集じん
充電式
クリーナー
研磨削
レーザ
吊り下げ
エアー
カンナ
溝切り
ホソソ
発電機
溶接
ソー
園芸
高圧洗浄
ポンプ
他充電製品
アクセサリ

リチウム
穴あけ
締付け
石工穴あけ
ハツリ
曲切
集じん
充電式
クリーナー
研磨
レーザー
カクハン
吊り下げ

14 園芸工具

充電式噴霧器

手軽に使えるリチウムイオンバッテリー式、排ガスが出ないのでハウス内でも快適。



01 長時間作業でも疲労が軽減される構造



幅広いバンドと背当てを採用
常に背中にフィットするスイングタンク機構採用
前傾姿勢でもタンクがフィット

02 計量カップ付ストレーナー

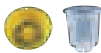

03 簡単操作・低騒音&低振動 排ガスゼロでクリーン

Li-ion 18V Li-ionバッテリー採用

18V **15L** タンク容量 **Li-ion**

■圧力調整機能付

最高圧力 1.0MPa
農作物の殺菌、消毒に

3.0 Ah **MUS156DRF** 96,500円
バッテリーBL1830 充電器DC18RC付 22分

本体のみ **MUS156DZ** 70,600円
バッテリー・充電器別売

最高圧力 0.5MPa
除草作業に

1.5 Ah **MUS155DSH** 68,000円
バッテリーBL1815N 充電器DC18SD付 30分

本体のみ **MUS155DZ** 53,400円
バッテリー・充電器別売



バッテリー残容量表示

550

センタードレン
電源 ON/OFF 連動噴射レバー

充電式噴霧器

「多機能」なノズル付、タンク5L、軽快な肩掛け式。



庭木の防除に



ハウス周りの除草に



ハウス内の薬剤散布に



作物の消毒に

18V **5L** タンク容量 **Li-ion**

IP54 本体 防じん・防湿 ※2

■ダイヤフラム式ポンプで液漏れしにくい

NEW

最高圧力 0.3MPa

3.0 Ah **MUS054DSF** 32,600円 60分
バッテリーBL1830B・充電器DC18SD付

本体のみ **MUS054DZ** 16,300円
バッテリー・充電器別売



バッテリー残容量表示 (3段階)

ホース長さ 1.7m

368

「多機能」2頭口ノズル

ノズル回転機能
狙いに合わせて自在にセット



1口/2口切替レバー



ノズル平行
狭所での広範囲噴霧に
ノズル上下
葉の表裏へ同時に噴霧



「手元でオン/オフ」パドルスイッチ

ロックオンスイッチ付
連続噴霧が可能

噴霧管を2ヶ所に収納可能(表・裏)



ノズル掛け
噴霧管の横置きも可能

【別販売品】

直射拡散自在ノズル
ツマミを回すことで遠近の調節散布が行える



A-72584 1,600円

カバー付切替除草ノズル
飛散防止カバーで散布範囲をコントロール



A-72578 2,500円 330mm

スポット噴口
A-72590 3,000円
ホルモン剤散布に最適なピンポイント噴霧タイプ

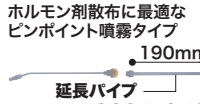

延長パイプ **A-72665** 950円 190mm

10.8V **5L** タンク容量 **Li-ion** **EXT**

IP54 本体 防じん・防湿 ※2

■ダイヤフラム式ポンプで液漏れしにくい

NEW

最高圧力 0.3MPa

1.5 Ah **MUS053DWH** 23,900円 50分
バッテリーBL1015・充電器DC10WC付

本体のみ **MUS053DZ** 15,600円
バッテリー・充電器別売



バッテリー残容量表示 (3段階)

ホース長さ 1.7m

343

モデル No.	タンク容量 (L)	最高圧力 (MPa)	電源	ノズル	吐出量 [L/分]	1 充電あたりの作業量 (目安) ※1	質量 (kg) (バッテリー含) (噴口、噴霧管含まず)	標準付属品
MUS156D	15	1.0	直流18V	—	2頭口ノズル 約1.3 除草剤ノズル 約0.8	約45分～5時間	5.3	2頭口ノズル・除草ノズル 背負いバンド
MUS155D		0.5	直流18V	—	2頭口ノズル 約1.1 除草剤ノズル 約0.8	約30分～2時間	5.0	
MUS054D	5	0.3	直流18V	伸縮式 (50～70)	噴霧 1頭口 約0.47 噴霧 2頭口 約0.74	噴霧 1頭口 約0.61 噴霧 2頭口 約0.91	3.3	H型2頭口ノズル(A-72609) 噴霧管ホルダ 肩掛けバンド
MUS053D	5	0.3	直流10.8V(スライド式)		噴霧 1頭口 約4時間 噴霧 2頭口 約3時間55分 霧 1頭口 約1時間35分 霧 2頭口 約1時間25分	噴霧 1頭口 約3時間55分 噴霧 2頭口 約3時間30分 霧 1頭口 約1時間30分 霧 2頭口 約1時間20分	2.7	

※1 数値は参考値です。バッテリーの充電状態や作業条件により異なります。
※2 水や粉じんによって故障しないことを保証するものではありません。

バッテリー・充電器に関してはP 22、23、24を参照してください。

00分 充電時間 (目安)

14 園芸工具

充電式噴霧器

手軽に使えるリチウムイオンバッテリー式、排ガスが出ないのでハウス内でも快適。

18V 

約48L※1
—充電あたりの噴霧量(目安)

- 除草から消毒まで幅広く使える。
- 揺れの少ないタンク形状

10L タンク容量 最高圧力 0.3MPa

MUS104DSH 50,600円
7.5Ah バッテリーBL1815N 充電器DC18SD付 30分

MUS104DZ 36,000円
本体のみ バッテリー・充電器別売

MUS104D 

15L タンク容量 最高圧力 0.3MPa

MUS154DSH 53,300円
7.5Ah バッテリーBL1815N 充電器DC18SD付 30分

MUS154DZ 38,700円
本体のみ バッテリー・充電器別売

MUS154D 

14.4V 

約40L※1
—充電あたりの噴霧量(目安)

- 除草から消毒まで幅広く使える。
- 揺れの少ないタンク形状

10L タンク容量 最高圧力 0.3MPa

MUS103DSH 47,700円
7.5Ah バッテリーBL1415N 充電器DC18SD付 30分

MUS103DZ 34,500円
本体のみ バッテリー・充電器別売

MUS103D 

15L タンク容量 最高圧力 0.3MPa

MUS153DSH 50,400円
7.5Ah バッテリーBL1415N 充電器DC18SD付 30分

MUS153DZ 37,200円
本体のみ バッテリー・充電器別売

MUS153D 

充電式噴霧器

10.8Vで10L噴霧、軽量&背負式が生む一体感。

10.8V **10L** タンク容量 約28L※1
—充電あたりの噴霧量(目安)

- バッテリー残容量表示
- 計量カップ付ストレーナ付

最高圧力 0.3MPa

MUS105DW 39,200円 50分
7.3Ah バッテリーBL1013・充電器DC10WA付

MUS105DZ 31,200円
本体のみ バッテリー・充電器別売



充電式噴霧器

排ガスが出ないのでハウス内でも快適

10.8V **5L** タンク容量 約28L※1
—充電あたりの噴霧量(目安)

- 小型、軽量ボディで手軽。
- ガーデニングから家庭菜園まで手軽に使える。

最高圧力 0.15MPa

MUS052DW 26,400円 50分
7.3Ah バッテリーBL1013・充電器DC10WA付



※在庫僅少品

エンジン噴霧機

24.5mL 排気量 **15L** タンク容量

- 環境にやさしい4ストローク噴霧機
- 手軽に背負ってラクラク噴霧の背負い式
- 最大圧力、吐出量向上で高い噴霧能力を実現
- ダイヤフローキャブレタ

MM4 マキタミニ4ストローク 無鉛ガソリン使用 ※混合燃料は使用不可



EF1551RH 71,200円

21mL 排気量 **10L** タンク容量 **15L** タンク容量
(EUS100) (EUS150)

- 手軽に背負ってラクラク噴霧の背負い式
- オートドレン機能のダイヤフローキャブレタ

2ストローク



EUS100 62,300円
EUS150 65,000円

※在庫僅少品

モデル No.	タンク容量 (L)	最高圧力 (MPa)	電源	ノズル	吐出量 [L/分]		1充電あたりの作業量(目安)※1		質量(kg)(バッテリー含)(噴口、噴霧管含まず)	標準付属品
					縦2頭口ノズル	広角除草剤ノズル	縦2頭口ノズル	広角除草剤ノズル		
MUS104D	10	0.3	直流18V	—	縦2頭口ノズル 約0.8	広角除草剤ノズル 約1.3	縦2頭口ノズル 約1時間	広角除草剤ノズル 約1時間30分	3.8	縦2頭口ノズル 広角除草剤ノズル 噴霧管ホルダ 背負いバンド
MUS154D	15			—	縦2頭口ノズル 約0.8	広角除草剤ノズル 約1.3	縦2頭口ノズル 約50分	広角除草剤ノズル 約1時間20分	4.1	
MUS103D	10		直流14.4V	—	縦2頭口ノズル 約0.8	広角除草剤ノズル 約1.3	縦2頭口ノズル 約50分	広角除草剤ノズル 約1時間20分	3.6	
MUS153D	15			—	縦2頭口ノズル 約0.8	広角除草剤ノズル 約1.3	縦2頭口ノズル 約50分	広角除草剤ノズル 約1時間20分	4.0	
MUS105D	10	0.3	直流10.8V (差込式)	—	2頭口ノズル 約0.64	除草剤ノズル 約0.6	約45分(除草ノズル使用時)	—	2.7	2頭口ノズル・除草ノズル・背負いバンド
MUS052D	5	0.15		伸縮式(78~100)	噴霧能力 約0.3	噴射能力 約0.45	約28L	—	1.3	
モデル No.	タンク容量 (L)	最高圧力 (MPa)	排気量 (mL)	気化器	点火方式	スパークプラグ	燃料混合比		タンク容量 (L)	質量 (kg)
EF1551RH	15	1.2[12]	24.5	ダイヤフラム式	電子点火	NGK CMR4A	ガソリン		0.6	7.5
EUS100	10	0.9[9.0]	21	ダイヤフラム式	電子点火	NGK BPM7A	25~50: 1 (ガソリン) (2ストローク専用オイル)		0.5	5.4
EUS150	15	0.9[9.0]		ダイヤフラム式	電子点火	NGK BPM7A	※マキタ純正またはJASO分類FC級以上のオイルを使用		0.5	5.6

※1 数値は参考値です。バッテリーの充電状態や作業条件により異なります。

バッテリー・充電器に関してはP 22、23、24を参照してください。



リチウム
六あけ
石工穴あけ
曲切斷
集じん
充電式
クリーナー
研削
磨削
レーザー
吊り下げ
エアー
木工機
溝切り
ソノソノ
発電機
ソノソノ
園芸
高圧洗浄
他充電製品
アクセサリ

リチウム
縮付け
穴あけ
ハツリ
石工穴あけ
曲げ
切断
集じん
充電式
クレーナ
研磨
レーザー
吊り下げ
エア
カンナ
木工機
溝切り
ホソ穴
発電・溶接
ソー
チェン
園芸
ポンプ
高圧洗浄
他充電製品
アクセサリ

15 高圧洗浄・ポンプ

別販売品は P239 を参照

充電式高圧洗浄機 AC100V電源不要、ため水(自吸)&水道直結対応。あらゆるシーンで快適洗浄

清水専用



製品の動画がご覧になります。

01 **AC100V機 同等のパワー** **どこでも 洗浄**
 [ポンプが作り出せる最大圧力] **8MPa** ※当社

02 **多機能収納ケース付**
 移動時に便利な **ハンドル+キャスター付**
 ハンドル
 キャスター
 ケース内に本機やアクセサリーをスッキリ収納。
 ※ 水を入れた状態で傾けると、水漏れ場合があります。

標準モード
18V+18V 36V **Li-ion** **6.7kg** 質量
常用吐出圧5.5MPa **水量5.5L/min** (360L/H)

静音モード
常用吐出圧3.0MPa **水量4.0L/min** (240L/H)

- コンパクトボディ
- 自吸機能付
- 50L自吸用タンクにもなる多機能収納ケース



6.0 Ah **MHW080DPG2** **117,300円**
 バッテリー BL1860B x 2 本
 2口急速充電器 DC18RD
 多機能収納ケース付 **55分(2本同時)**

本体のみ **MHW080DZK** **63,900円**
 多機能収納ケース付 / **バッテリー・充電器別売**

03 **「ミニバン1台」 洗車可能** (当社調べ)
1充電あたり約15分※
連続運転(標準モード)
静音モード時は 約34分
 ※ 数値は参考値です。バッテリーの充電状態や作業条件により異なります。

04 **豊富な標準付属品**
 トリガガン 泡ノズル 洗浄ブラシ サイクロンジェットノズル
 高圧水を回転させて噴射し、パワフルに洗浄
 自吸ホースセット 高圧ホース 5m パリオスプレーランス
 「高圧⇄低圧」の調整が可能
 耐圧ホース3m(水道ホース)付

高圧洗浄機 一般家庭から業務用洗浄に求められる、“使いやすさ”を追求したミドルモデル。 清水専用/電動タイプ/水道直結タイプ



製品の動画がご覧になります。

01 **運転音低減** [MHW0820のみ] **静音+節水モード**
毎分約1Lの節水が可能!
 モータの回転数をレバー操作で素早く切替え可能。



02 **手元で高圧⇄低圧 圧力調整**
無段階調整 **パリオスプレーランス**
 網戸やエアコン室外機も優しく洗浄可能!



03 **パワフル洗浄**
 MHW0810 吐出圧 **7.5MPa**
 水道水 約0.2MPa → 水道水比 **約37倍**
 MHW0820 吐出圧 **8MPa**
 水道水比 **約40倍**

04 **自吸機能付**
 ポンプ性能向上により、エア抜きバルブなしで、水を吸上げ可能。(揚程高さ1m)
 ※MHW0810は別販売品

常用吐出圧7.5MPa (76.5kgf/cm²) **水量5.5L/min** (330L/H) **9.6kg** 質量
 ■豊富な標準付属品
 ■自吸機能付(要別販売品)
 ■トリガガン連動モータ
 ■キャスタ&ハンドル付
 ■背面に付属品スッキリ収納



MHW0810 **43,000円**
 (単相 100V) (水道ホース 3m 付)

標準モード
常用吐出圧8.0MPa (81.6kgf/cm²) **水量6.0L/min** (360L/H) **10.3kg** 質量
 静音モード
常用吐出圧5.0MPa (51kgf/cm²) **水量5.0L/min** (300L/H)
 ■豊富な標準付属品
 ■自吸機能付
 ■トリガガン連動モータ
 ■ホースリール付で簡単にホースを収納
 ■キャスタ&ハンドル付
 ■背面に付属品スッキリ収納



MHW0820 **49,500円**
 (単相 100V) (水道ホース 3m 付)

モデル No.	電源 (V)	最大吐出水量 (L/min)	常用吐出水量 (L/min)	最大許容圧力 (MPa)※3	常用吐出圧力 (MPa)	最高 吸水温度	最高 吸込揚程	1充電あたりの作業時間(目安) (BL1860B 2本使用)※1	質量 (kg)	標準付属品			
MHW080D	直流 36V (18Vx2)	6.3	標準:5.5 静音:4.0	8.0	標準:5.5 静音:3.0	40°C	1.0m	標準:約15分 静音:約34分	6.7 (バッテリー含む高圧ホース、トリガガン等除く)	トリガガン・高圧ホース5m・パリオスプレーランス・洗浄ブラシ サイクロンジェットノズル・泡ノズル・耐圧ホース3m(水道ホース) 吸水コネクタ・ワンタッチジョイント(2個)・ホースクラブ ノズル穴掃除ピン・自吸ホースセット(ストレーナ・吸水フィルタ付)			
モデル No.	電源 (V)	最大吐出水量 (L/min)	常用吐出水量 (L/min)	最大許容圧力 (MPa)※3	常用吐出圧力 (MPa)	許容 水温	最高 吸込揚程	周波数 (Hz)	電流 (A)	消費電力 (W)	コード (m)	質量 (kg)	標準付属品
MHW0810	単相 100	7	5.5	11	7.5	40°C 以下	1.0m	50/60共用	15	1,430	5	9.6	トリガガン(高圧ホース10m付)・パリオスプレーランス 洗浄ブラシ・サイクロンジェットノズル・泡ノズル 耐圧ホース3m(水道ホース) 吸水コネクタ・ワンタッチジョイント(2個) ノズル穴掃除ピン・自吸ホースセット(ストレーナ・吸水フィルタ付)
MHW0820	単相 100	7.5	標準:6.0 静音:5.0	11	標準:8 静音:5	40°C 以下	1.0m	50/60共用	15	1,430	5	10.3	自吸ホースセット (ストレーナ・吸水フィルタ付) 吸水コネクタ・ワンタッチジョイント(2個) ノズル穴掃除ピン

※1 数値は参考値です。バッテリーの充電状態や作業条件により異なります。 ※2 本製品は(充電器除く)、雨の中での使用等に耐える製品仕様となっていますが、故障しないことを保証するものではありません。(当社基準) ※3 本ポンプが作り出せる最大圧力

二重絶縁 ケース付

バッテリー、充電器に関してはP 22、23を参照してください。

高圧洗浄機 ハイパワー洗浄力&付属品がスッパリ収まる

吐出圧7MPa (71.4kgf/cm²) 水量4.7L/min (282L/H) 4.4kg 質量

清水専用/電動タイプ/水道直結タイプ

- 軽量&コンパクト
- トリガガン連動モータ
- キャスト&伸縮式ハンドル付
- 背面に付属品スッパリ収納



MHW0700 15,300円 □
(単相 100V)

吐出圧7.5MPa (76.5kgf/cm²) 水量5.5L/min (330L/H) 7.4kg 質量

清水専用/電動タイプ/水道直結タイプ

- ハイパワー。8m ホースを標準装備
- トリガガン連動モータ
- ホースリール付で簡単収納
- キャスト&ハンドル付
- 背面に付属品スッパリ収納



MHW0800 30,900円 □
(単相 100V) (水道ホース 3m付)

高圧洗浄機 頑固な汚れもジェット水圧でパワフル洗浄

吐出圧7MPa (71kgf/cm²) 水量7L/min (420L/H) 16kg 質量

清水専用/電動タイプ

- トリガガン連動モータ
- 自吸ポンプ付 (要別売品)

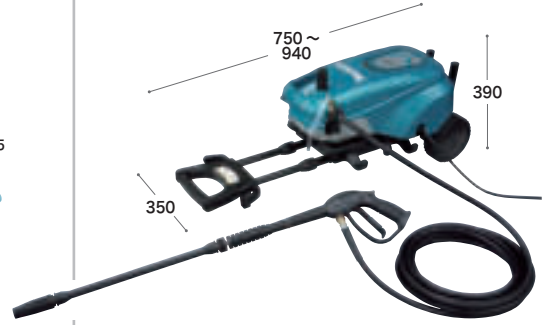

MHW720 88,200円 □
(単相 100V)

モデル No.	電源 (V)	周波数 (Hz)	電流 (A)	消費電力 (W)	最大吐出水量 (L/min)	常用吐出水量 (L/min)	最大許容圧力 (MPa) ※	常用吐出圧力 (MPa)	許容水温	最高吸込揚程	コード (m)	質量 (kg)	標準付属品
MHW0700	単相 100	50/60共用	13	1,250	6.3	4.7	8.5	7	40℃以下	—	5	4.4	トリガガン(高圧ホース5m付) 洗剤用ボトル付ノズル
MHW0800		50/60共用	13	1,300	7.4	5.5	10.5	7.5	40℃以下	—	5	7.4	トリガガン(高圧ホース8m付)・洗浄用ブラシ 洗剤用ノズル・水道ホース3m・ホースバンド
MHW720		50/60共用	15	1,430	9.8	7	8	7	0~60℃	1.0m	2.5	16	トリガガン(高圧ホース7.5m付)・可変ノズル付スプレランス ノズル穴清掃ピン・ワンタッチジョイント

※1 本ポンプが作り出せる最大圧力

高圧洗浄機 MHW080D/0810/0820用 アクセサリ

■: MHW080D、★: MHW0810、●: MHW0820 の標準付属品です。

- サイクロンジェットノズル 高圧水を回転させて噴射し、パワフルに洗浄
部品番号: 123653-9 価格: 3,000円
- サイクロンガード サイクロンジェットノズルを使用する際に水はねを防止
部品番号: A-61597 価格: 3,000円
- バリ奥斯プレノズル 水圧調整が可能
部品番号: A-72718 価格: 2,700円
- エクステンション A-72718以外に使用しないでください。
部品番号: A-72724 価格: 2,000円
- バリ奥斯プレランス 「高圧⇄低圧」の調整が可能
部品番号: 123650-5 価格: 3,200円
- 泡ノズル 洗剤を泡状に噴射することで、洗剤がその場に留まり易い
部品番号: 123639-3 価格: 2,700円
- 洗浄ブラシ ブラシで汚れを落としながら水で洗い流します
部品番号: 123640-8 価格: 2,500円
- バリアブルノズル 「直射⇄拡散」の調整が可能
部品番号: A-61519 価格: 1,800円
- 回転ブラシ 水圧により中央のブラシが回転。窓や広い面積をブラシ洗浄
部品番号: A-61547 価格: 4,000円
- アンダーボディスプレランス 車、農機、建機の下回り洗浄に
部品番号: A-61581 価格: 4,500円
- パイプクリーニングホース ホース先端から高圧水が逆噴射し、パイプの中を進みながら洗浄
種類 部品番号 価格
10m A-61569 8,400円
15m A-61575 12,000円
- アダプタ MHW0700/0800用が使用可能(P224を参照)
部品番号: A-61640 価格: 1,500円

- 延長パイプ 高所の洗浄を行うのに便利
部品番号: A-61612 価格: 8,500円
- トリガガン 工具不要で高圧ホース着脱可能
部品番号: 123637-7 価格: 2,700円
- バリアブルショートガン 「直射⇄拡散」調整が可能
部品番号: A-70873 価格: 4,400円
- ねじれ防止ジョイント (吐出口/ガンどちら側でも装着可能) ホースを回転させねじれを防止
部品番号: A-61606 価格: 1,600円
- 高圧ホース
・5m 部品番号: 126766-5 価格: 3,700円
・10m 部品番号: 123651-3 価格: 6,400円
- 高圧延長ホース より広範囲の作業に
・5m 部品番号: A-61628 価格: 5,000円
・10m 部品番号: A-61634 価格: 9,000円
※全長20m以下
- トローリ 収納ケースの運搬時に便利
部品番号: A-60648 価格: 19,000円
- ショルダベルト 部品番号: 162741-7 価格: 800円
部品番号: ※166058-0 価格: 950円
- 自吸ホースセット 吸水機能を利用して、溜水や水槽の水を汲み上げます。(吸水高さ1m)
部品番号: A-61531 価格: 4,800円
- 吸水コネクタ 部品番号: 123659-7 価格: 490円
- ワンタッチジョイント 部品番号: 123657-1 価格: 800円

吐出口に接続

吸水口に接続

市販の耐圧ホース(径15mm) [水道用] (水道ホース3mが標準付属品)

リチウム
穴あけ
締付け
ハソリ
曲切
集じん
充電式
研削
レーザー
吊り下げ

15 高圧洗浄・ポンプ

高圧洗浄機 MHW0700/0800用 アクセサリ

★: MHW0700、●: MHW0800の標準付属品です。

	●サイクロンジェットノズル 高圧水を回転させて噴射し、ワフルに洗浄	部品番号 ARO3320120	価格 3,000円	
	●バリアブルノズル 直射⇄拡散の調整が可能で、様々な洗浄が可能	部品番号 ARO3641280	価格 1,200円	
	●洗剤用ボルト付ノズル (MHW0700専用)★ 洗剤を混ぜて水流を噴射	部品番号 ARO3640090	価格 290円	
	●洗剤用ノズル (MHW0800専用)● 洗剤を混ぜて水流を噴射	部品番号 ARO3640670	価格 200円	
	●洗剤用ボルト (MHW0800専用)● 洗剤を入れ、洗剤用ノズルと合わせて使用	部品番号 ARO3640380	価格 320円	
	●洗浄ブラシ ブラシで汚れを落とすから水で洗い流します	部品番号 A-53154	価格 2,500円	
	●回転ブラシ 水圧により中央のブラシが回転。窓や広い面積をブラシ洗浄	部品番号 A-53160	価格 4,000円	
	●床洗浄ブラシ 水を飛び散らせずに床や壁面を洗浄	部品番号 A-53176	価格 7,700円	
	●パイプクリーニングホース ホース先端から高圧水が逆噴射し、パイプの中を進みながら洗浄	種類 10m 16m	部品番号 A-53132 A-53148	価格 8,400円 12,500円

	●高圧延長ホース より広範囲の作業に	種類 5.5m 8m	部品番号 A-53110 A-53126	価格 5,300円 7,500円
	●エクステンション★●	部品番号 ARO3320130	価格 600円	
	●トリガガン★● 工具不要で高圧ホース着脱可能	部品番号 ARO3320152	価格 1,100円	

吐出口に接続

MHW0700 (高圧ホース 5m) | MHW0800 (高圧ホース 8m)

吸水口に接続

●ワンタッチジョイント★●
部品番号: ARO3641540 | 価格: 1,300円

市販の耐圧ホース(径15mm)【水道用】
(MHW0800は水道ホース3mが標準付属品です)

高圧洗浄機 MHW710/720用 アクセサリ

★は高圧洗浄機の標準付属品です。

MHW700/MHW0800のアクセサリが利用できます。

接続(市販品)4号または5号(建材店にてお求めください)

25A~100A以下 先端部 12.5mm 最小曲げ半径 R120 エルボ

吸水口に接続 | 吐出口に接続

名称	用途	部品番号	価格	適用モデル (MHW710/MHW720)
1 噴霧ランス	細かい霧状の薬剤散布用	A-44890	5,500円	● —
2 可変ノズル付スプレランス	標準付属品と同一品	AR00040112	4,700円	— ●★
3 トリガガン	標準付属品と同一品	126057-4	5,400円	— ●★
4 エクステンション	トリガAR03320152と併用	ARO3320130	600円	● —
5 アダプタ46757	トリガAR03320152と併用	AR00046757	1,700円	● —
6 高圧ホース	5.5m MHW710の①取付け用	AR02000420	6,200円	●★ —
	7.5m ホース延長時は⑦が必要(合計長さ16m以下) ※5.5m高圧ホースは延長に使用できません。	AR01460702	6,500円	● —
	7.5m	AR01262443	13,000円	— ●★
	16m	AR01262150	18,400円	— ●
7 ホース継手	ホース延長の接続用	AR01122030	1,500円	● ●
8 洗剤用ボルト	標準付属品と同一品	AR00040754	550円	●★ —
9 アンダーボディースプレー	車、農機、建機の下回り洗浄に最適	⑨-1 A-30184	7,800円	● —
	右記番号を使用時に併用	⑨-2 AR00003391	7,800円	— ●
10 ジョイント	⑨-2 ⑫ ⑬ ⑭	AR00004052	1,600円	● —
	⑩-2	AR00003685	1,600円	● —
11 回転ブラシキット	ブラシの回転で、付着物除去効果をあげます	AR00002842	9,700円	● ●
12 サイクロンジェットノズル	高圧水を回転させてワフル洗浄	AR00003383	12,000円	● ●
13 サンドプラストキット	高圧水に珪砂を混入させ、サビ落とし、スライム落としに強力な威力を発揮	AR00003165	15,000円	● ●
14 パイプクリーニングホース	8m	AR00003171	12,700円	● ●
	16m	AR01344130	20,000円	— ●
15 ワンタッチジョイント	標準付属品と同等品	AR00040111	1,700円	— ●★
16 吸水ホース	ストレーナ、ニップル付	A-37736	2,500円	●★ ①
	ストレーナ付ニップル	SP00000151	6,400円	— ●★②
17 ストレーナ(外径130mm)	ゴミの侵入を防ぎます。	SP4000034A	2,400円	● ●
18 ①斗笠用ストレーナ(外径32mm)	小さな口径(33mm以上)の容器用。	A-37661	2,900円	● —
19 ホース7-30(エア抜き)	⑬は⑭を使っての吸水時に必要です。	A-37610	340円	● —

●(HW71/70)用アタッチメント

② 可変ノズル付スプレランス (トリガガン AR00040170 用) 50Hz 用 部品番号 AR00040015 4,700円 60Hz 用 部品番号 AR00040016 4,700円	③ トリガガン 部品番号 AR00040170★ 5,400円	⑩ サイクロンジェットノズル 部品番号 AR00003383 12,000円
(トリガガン AR00040171 用) 50Hz 用 部品番号 AR00040112 4,700円 60Hz 用 部品番号 AR000400030 4,700円	④ 高圧ホース 7.5m 部品番号 AR01262443★ 13,000円 16m 部品番号 AR01262150 18,400円	⑪ サンドプラストキット 部品番号 AR00003165 15,000円
	⑤ ホース継手 部品番号 AR01122030 1,500円	⑫ パイプクリーニングホース 8m 部品番号 AR00003171 12,700円
	⑥ ジョイント※1 部品番号 AR00003400 1,200円	16m 部品番号 AR01344130 20,000円
	⑦ アンダーボディースプレー 部品番号 AR00003391 7,800円	⑬ ワンタッチジョイント 部品番号 AR00040657 2,400円
	⑧ 回転ブラシキット 部品番号 AR00002842 9,700円	● ニップル 部品番号 AR00000020 1,700円
		● 吸水ホース 部品番号 SP00000151 6,400円
		● 運搬用カート (HW70のみ) 部品番号 AR00003478 15,000円

※1 トリガガン AR00040171 使用時は不要です。

()内のモデルは生産中止モデルです。

作業内容	モデルNo.	MHW0810/0820 MHW0700/0800 720(HW701, MHW710,EHW102)	HW150 (EHW153S) EHW152	(EHW201)	作業内容	モデルNo.	MHW0810/0820 MHW0700/0800 MHW710/720(HW701, MHW710,EHW102)	(HW150 (EHW153S) EHW152)	(EHW201)
外壁、石材などの洗浄	△	○	○	○	貯水槽、空調機器のフィルターの洗浄	○	○	○	○
畜産、酪農での床洗浄	○	○	○	○	水産加工機器、食品加工機器の洗浄	○	○	○	○
農機具、機材の洗浄	○	○	○	○	道路、プラトホーム等の洗浄	○	○	○	○
トラック、バス、ダンプの洗浄	○	○	○	○	サンドプラストによるサビ、塗装落とし	△	○	○	○
大型建設機械、仮設用材の洗浄	△	○	○	○	木材の皮はぎ、洗浄に(ひのき、杉など)	×	○	○	○
船底、海藻、貝殻落としの洗浄	△	○	○	○	果樹の皮はぎ、洗浄に(柿、ナシ、ぶどうなど)	○	△	×	×
水槽、プール等の洗浄	△	○	○	○	管洗浄	○	○	○	○
砂防ダム、堰堤工事のレイタンスカット	×	○	○	○	解体現場のホコリ抑え	×	×	×	×
配管の逆噴ノズルによる洗浄	○	○	○	○					

15 高圧洗浄・ポンプ

別販売品 エンジン高圧洗浄機・高圧洗浄機

業務仕様レッドボディ用

① ライフルガン
重機、農場、浴場、プールの洗浄、再塗装前の下地洗浄など幅広い用途。

② ピistolガン
モルタルミキサー、生コンダンプ、足場の組まれた壁面などの手狭な場所に。

③ サイクロンジェットノズル
高圧水に回転を加え吐出。ひび、杉の皮剥きやアルミダイキャストなどの型の洗浄に。 (接続例)

④ 回転ブラシ (低圧で使用)
水圧でブラシが回転。浴場やプールの洗浄に。

⑤ サンドブラストキット
珪砂を混入させ、サビやペンキ、貝殻、海草落としに。

⑥ ランス ※ノズルは不付。
1.7mは手の届きにくい家の外壁や看板のホコリ落としに。 (接続例)

⑦ パイプクリーニングキット (ホース、ノズルセット品)
逆噴高圧水でパイプ内を自走しなから洗浄。

⑧ パイプクリーニング用バルブ

⑨ 高圧ホース

⑩ ホースリール (据置用/40m巻)
高圧ホースの送り出し、巻取り作業がスムーズに行えます。

⑪ 吸水ホースセット品
ストレーナ
ストレーナは浮かしてお使い下さい。

⑫ ワンタッチジョイント
水道と直結する場合は市販品のホースをお使い下さい。

⑬ 余水ホース

⑭ 給水アダプタ
洗浄水の余水(残り水)を給水側に直し再利用させます。

吐出口
吸水口
余水口

高圧洗浄機 (HW150, HW701)
エンジン高圧洗浄機 (EHW102, EHW201, EHW153S, EHW152)

★は高圧洗浄機の標準付属品です。

名称	部品番号	価格	適用モデル
ツインノズル付 ① ライフルガン	*SP00000198	32,400円	(EHW201, EHW153S, EHW101, EHW102, EHW152, EHW6036, HW200, HW201)
	SP04999032	31,000円	(EHW152*)
	SP49990400	31,000円	(EHW201*)
	*SP00000231	32,400円	(EHW90)
	SP00000262	28,000円	(HW150, HW701, EHW201, EHW153S, EHW101, EHW102, EHW6036, HW200, HW201)
② ピistolガン	*SP00000259	28,000円	(EHW152)
	SP00000330	21,900円	(EHW90*, EHW152, HW200, HW201)
可変ノズル付 ② ピistolガン	*SP04999173	21,900円	(HW150, HW701, EHW201, EHW153S, EHW101, EHW102)
	SP04999095	29,200円	(HW200*, HW201*)
③ サイクロンジェットノズル	*SP00000407	23,200円	(HW150, EHW201, EHW153S, EHW90, EHW101, EHW102, EHW152, HW200, HW201)
④ 回転ブラシ	*SP00000082	21,400円	(HW150, EHW201, EHW153S, EHW90, EHW101, EHW102, EHW152, HW200, HW201)
	*SP04999601	68,200円	(EHW201, EHW90, HW200, HW201)
⑤ サンドブラストキット	*SP04999602	68,200円	(EHW152)
	*SP04999603	68,200円	(HW150, EHW153S, EHW101, EHW102)
	SP00000066	6,000円	(EHW201, EHW153S, EHW90, EHW101, EHW102, EHW152, HW200, HW201)
⑥ ランス	SP00000100	11,700円	(EHW201, EHW153S, EHW90, EHW101, EHW102, EHW152, HW200, HW201)
	SP00000101	13,400円	(EHW201, EHW153S, EHW90, EHW101, EHW102, EHW152, HW200, HW201)
	SP04000096	94,000円	(EHW201, EHW153S, EHW90, EHW101, EHW102, EHW152, HW200, HW201)
⑦ パイプクリーニングキット	SP40000964	94,000円	(HW701)
	SP04000097	110,000円	(EHW201, EHW153S, EHW90, EHW101, EHW102, EHW152, HW200, HW201)

名称	部品番号	価格	適用モデル
⑦ パイプクリーニングキット	*SP00000110	80,000円	(EHW152)
	SP00000245	80,000円	(EHW201, HW200, HW201)
	*SP49990893	80,000円	(HW150, EHW153S, EHW101, EHW102)
	*SP04999020	78,700円	(EHW152)
	*SP04999089	78,700円	(EHW201, HW200, HW201)
パイプクリーニングノズル (交換用)	SP04000270	34,700円	(EHW90, EHW152)
	SP04000275	34,700円	(HW150, EHW201, EHW153S, EHW101, EHW102, HW200, HW201)
	SP00000240	30,700円	(EHW201, HW200, HW201)
	SP04000280	30,700円	(HW150, EHW153S, EHW101, EHW102)
③ パイプクリーニング用バルブ	SP00000119	23,400円	(HW150, HW701, EHW201, EHW153S, EHW90, EHW101, EHW102, EHW152, HW200, HW201)
	⑨ 高圧ホース	10m用	SP40000416 29,400円
15m用		*SP40000536 35,400円	(HW150*, EHW201, EHW153S, HW152, HW200*, HW201*)
20m用		*SP040330021 45,500円	(HW150* (延長用としては使用できません))
30m用		SP00000242 42,200円	(HW701, EHW90, EHW101, EHW102, EHW6036*)
⑩ ホースリール 据置用40m巻	SP00000340	33,400円	(HW150, HW701, EHW201, EHW153S, EHW90, EHW101, EHW102, EHW152, HW200, HW201)
	⑩ 吸水ホースセット品 (3m)	SP00000197 9,400円	(EHW201*, EHW153S*, EHW152*, HW200*, HW201*)
	⑫ ワンタッチジョイント	*SP00000275 5,900円	(HW150*, HW701*, EHW90*, EHW101*, EHW102*)
	⑬ 余水ホースセット品 (3m)	*AR00040111 1,700円	(HW701, EHW90, EHW101, EHW102)
⑭ 給水アダプタ	*SP00000318 17,400円	(EHW201*, EHW153S*, EHW152*)	

低残水水中ポンプ

水中ポンプ 湧水、溜り水の排水に。

エンジンポンプ

120L/min 吐出量
8m 全揚程
モータ保護機能付

■底部より「10mm」の水があれば揚水可能
■各種工事の排水、揚水に
■連続24時間運転可能

PF0500 65,500円



80L/min 吐出量
100L/min 吐出量
モータ保護機能付

6/7m 全揚程 50Hz/60Hz (P103)
9m 全揚程 (P152)

■一般家庭の散水、給・排水に
■漏電事故を未然に防ぐブレーカ付! (P103)

P103 24,900円
P152 24,900円



100L/min 吐出量
6m 全揚程
モータ保護機能付

■各種工事の排水、揚水に
■オイルリフター搭載で耐久性さらにアップ

P253 43,800円
P403 50,000円



MEW1050H 110L/min 吐出量 (揚程0m時)
35m 全揚程
24.5mL 排気量

MEW1060H 130L/min 吐出量 (揚程0m時)
45m 全揚程
33.5mL 排気量

■田畑のかんがい、園芸の散水に
■4ストロークだから低騒音

MEW1050H 37,900円
MEW1060H 46,000円



モデル No.	能力	電源 (V)	回転数 (min) 回転/分	電流 (A) (50/60Hz)	定格出力 (W)	コード (m)	質量 (kg)	標準付属品				
PF0500	吐出量120L/min、口径50mm、全揚程8m (50/60Hz)	単相 100	3,000 (50Hz) 3,600 (60Hz)	6.8/6.5	480	5	10.5	ホースカップリング・ホースバンド				
P103	吐出量80L/min、口径15・25mm、全揚程6/7m (50/60Hz)			2.0/1.8	100	3	3.4	ホースカップリング・ホースバンド (15, 25mm各1個)				
P152	吐出量100L/min、口径15・25・32mm、全揚程9m (50/60Hz)			3.7/2.9	150	3	3.8	ホースカップリング・ホースバンド (15, 25, 32mm各1個)				
P253	吐出量100L/min、口径40mm、全揚程6m (50/60Hz)			5.4/5.1	250	5	10.4	40mmホースバンド				
P403	吐出量120L/min、口径50mm、全揚程8m (50/60Hz)			6.8/6.5	480	5	10.4	50mmホースバンド				
モデル No.	エンジン (形式/空冷4ストローク直立単気筒 OHV ガソリンエンジン)	燃料混合比	タンク容量 (L)	点火プラグ	吸水口径	吐出口径	全揚程 (m)	吐出量 (L)	吸水揚程 (m)	質量 (kg)	標準付属品	
MEW1050H	24.5	0.71 [1.00PS]/7,000	ガソリン	0.5 (連続使用約55分)	NGK CMR6A	25mm (1")	25mm (1")	35	110	8.0	5.8	吸水ホース・カップリング (2個)・ホースバンド (1"用 3個) 水道ホース用カップリング・ホースバンド (3/4"用 1個) ストレーナ・ホックスレンチ・オイルボトル
MEW1060H	33.5	1.07 [1.50PS]/7,000	ガソリン	0.65 (連続使用約50分)	NGK CMR6A	25mm (1")	25mm (1")	45	130	8.0	7.3	

※1 HW150への延長ホースの取り付けは、高圧ホース 15m用 SP04330021 (標準付属品) を介して下さい。

※在庫僅少品 () 内のモデルは生産中止モデルです。

リチウム
六あけ
締付け
石工六あけ
ハツリ
曲切
曲げ断
集じん
充電式
クレーナ
研削
研削
レーザ
吊り下げ
エア
木工機
溝切り
ソケット
ソケット
園芸
高圧洗浄
他充電製品
アクセサリ

リチウム
穴あけ
締付け
石工穴あけ
曲げ断
集じん
充電式
クレーナ
研磨
レーザー
吊り下げ
エア
木工機
溝切り
発電・溶接
ソーチェン
園芸
高圧洗浄
他充電製品アクセサリ

15 高圧洗浄・ポンプ

充電式空気入れ

40Vmax
XGT
吐出量アップで小型トラック
ヤトラクタータイヤにも対応

世界最速
充電式空気入れ

電動工具メーカー製 充電式空気入れにおいて、2021年6月現在、当社調べ。

40Vmax **24L/min** **1,110kPa**
吐出力[200kPa時] 最高圧力[161PSI]

Li-ion
■ホース収納可能



MP001GZ
本体のみ **20,000円**
バッテリー・充電器別売

LEDライト

BL4025 BL4040 BL4050F
◎推奨 ○使用可

充電式空気入れ

18V **22L/min** **1,110kPa**
吐出力[200kPa時] 最高圧力[161PSI]

Li-ion
■吐出量アップで小型トラックや
トラクターにも対応

バッテリー別売

MP181DZ
本体のみ **18,900円**
バッテリー・充電器別売

LEDライト

MP001G/181D用アダプタ(標準付属品)

自動車・オートバイ等	一般自転車	ロードバイク等	ボール類	ビーチボール・浮き輪等
米式バルブ用 (本機取付)	英式バルブ用 A-73396 370円 (本機取付)	仏式バルブ用 A-73380 370円	ボール用 A-73374 370円	浮き輪用 A-68105 370円

温度保護機能付

使用中、本機やバッテリーの温度が高
高温になると本機保護のため
モーターが自動停止します。

別販売品

<p>パワースーツキットXGT1 (A-69727) 67,500円</p> <p>2.5 Ah BL4025x2本 19分(実用充電)/23分(フル充電)</p> <p>DC40RA マックバックタイプ1</p>	<p>パワースーツキットXGT2 (A-69733) 76,200円</p> <p>4.0 Ah BL4040x2本 31分(実用充電)/45分(フル充電)</p> <p>DC40RA マックバックタイプ2</p>	<p>パワースーツキットXGT3 (A-71978) 97,200円</p> <p>5.0 Ah BL4050Fx2本 38分(実用充電)/50分(フル充電)</p> <p>DC40RA マックバックタイプ2</p>
<p>パワースーツキット1 (A-61226) 78,900円</p> <p>6.0 Ah BL1860Bx2本 55分(2本同時)</p> <p>DC18RD マックバックタイプ3</p>	<p>パワースーツキット2 (A-67094) 127,700円</p> <p>6.0 Ah BL1860Bx4本 55分(2本同時)</p> <p>DC18RD マックバックタイプ3</p>	<p>パワースーツキットSH1 (A-68317) 64,900円</p> <p>6.0 Ah BL1860Bx2本 130分(2本同時)</p> <p>DC18SH マックバックタイプ3</p>

充電式空気入れ 自転車・自動車のタイヤ、各種ボール等をラクラク空気入れ。



空気圧を簡単設定

単位切り替えボタン
PSI/bar/kPaに対応。

空気圧表示パネル
(バックライト付)
自動停止機能付。

空気圧の設定
マイナスボタン
プラスボタン

最高圧力
830kPa
[121PSI]

LEDライト付 ホース収納可能 各種アダプタ収納可能

18V **12L/min** **830kPa**
吐出力[200kPa時] 最高圧力[121PSI]

Li-ion

6.0 Ah **MP180DRG** 42,400円
バッテリー BL1860B
充電器 DC18RF・ケース付
27分(実用充電)
40分(フル充電)

MP180DZ 11,500円
バッテリー・充電器・ケース別売

LEDライト

10.8V **10L/min** **830kPa**
スライド式 吐出力[200kPa時] 最高圧力[121PSI]

XGT Li-ion

1.5 Ah **MP100DSH** 22,000円
バッテリー BL1015
充電器 DC10SA・ケース付
22分

MP100DZ 10,700円
バッテリー・充電器・ケース別売

LEDライト

MP180D/100D用アダプタ(標準付属品)

自動車・オートバイ等	一般自転車	ロードバイク等	ボール類	ビーチボール・浮き輪等
米式バルブ用 (本機取付)	英式バルブ用 A-68074 370円 (本機取付)	仏式バルブ用 A-68080 370円	ボール用 A-68096 370円	浮き輪用 A-68105 370円

温度保護機能付

使用中、本機やバッテリーの温度が高
高温になると本機保護のため
モーターが自動停止します。

モデル No.	最高圧力(kPa)	吐出力(L/min)	ホース長(mm)	電源(V)	1充電あたりの作業量(目安) ※1 ※2				質量(kg)	標準付属品	
MP001G	1,110 [161PSI]	24.0 (200kPa時)	650	直流36 (40Vmax)	小型トラックタイヤ (205/70R16) 約4回	普通自動車タイヤ (215/60R16) 約19回	トラクタータイヤ (7-14) 約32回	自転車タイヤ (26インチ) 約780回	ロードバイクタイヤ (700x23C) 約125回	ビーチボール (30cm) 約140回	米式チャック(本機取付) 英式バルブ用アダプタ クリップ付(本機取付) 仏式バルブ用アダプタ ボール用アダプタ 浮き輪用アダプタ
MP181D	1,110 [161PSI]	22.0 (200kPa時)	650	直流18	約3回	約14回	約25回	約500回	約110回	約120回	
MP180D	830 [121PSI]	12.0 (200kPa時)	650	直流18	—	約11回	—	約200回	約110回	約145回	
MP100D	830 [121PSI]	10.0 (200kPa時)	650	直流10.8 (スライド式)	—	約2回	—	約46回	約20回	約54回	

※1 数値は参考値です。バッテリーの充電状態や作業条件により異なります。 ※2 数値は空気が入っていない状態から設定圧まで空気を入れた回数の参考値です。 ※3 40Vmaxは満充電時のバッテリー電圧を表しています。

バッテリー、充電器に関してはP. 8、22、23、24を参照してください。

LEDライト付

ケース付

00分 充電時間(目安)

リチウム
縮み付け
ハッソ
石工穴あけ
曲切斷
集じん
充電式
クリーナー
研削
磨削
レーザー
吊り下げ
カクハン
エア
カンナ
木工機
溝切り
ホソ穴
発電・溶接
ブラスマ
ソー
チェン
園芸
高圧洗浄
ポンプ
他充電製品
アクセサリ

充電式真空ポンプ

20馬カクラス対応
大型空調機器の真空引きが可能
高い真空度 & 十分な作業量

2段圧縮機構
【2ステージ】
十分な真空度を実現

到達真空度
3Pa

別販売品はP53を参照してください。

真空ポンプ用ゲージ付バルブ、真空ポンプ用ホースは別販売品です。

18V 3Pa 到達真空度

2ステージ
電磁逆止弁機構

383
210
193

バッテリー並列接続 & 自動切替

本体のみ **VP181DZ** 101,700円
ツールバッグ・ショルダベルト付
バッテリー・充電器別売

18V 20Pa 到達真空度

シングルステージ
逆流防止機構付

263
172
93

■一般家庭用エアコン室外機の真空引きに

本体のみ **VP180DRG** 89,100円
バッテリー BL1860B・充電器 DC18RC・ケース付 55分

本体のみ **VP180DZ** 52,000円
バッテリー・充電器・ケース別売

18V パワースーツキット1 (A-61226) 78,900円

6.0 Ah BL1860B×2本 55分(2本同時)
DC18RD マックパックタイプ3

18V パワースーツキット2 (A-67094) 127,700円

6.0 Ah BL1860B×4本 55分(2本同時)
DC18RD マックパックタイプ3

18V パワースーツキットSH1 (A-68317) 64,900円

6.0 Ah BL1860B×2本 130分(2本同時)
DC18SH マックパックタイプ3

充電式ヒートガン

剥離や曲げ、溶着、収縮などの熱処理加工に

作業に合わせて幅広い温度調節が可能

冷却機能
温度調整ダイヤルを1に、風量切替スイッチを2に設定することによってノズルや相手材の冷却が可能。

縦置き可能
ノズル簡単取外し
ノズルクイックリリースを矢印の方向に回す

18V 環境温度～550 (無段階調節ダイヤル) 温度(°C)

スイッチ1:120 風量(L/min)
スイッチ2:200

電源の無い現場での作業に便利。
■550°Cの強力熱風

NEW

173
255

フック付
バッテリー別売

本体のみ **HG181DZK** 22,600円
ケース付
バッテリー・充電器別売

ヒートガン

強力熱風で多彩な熱処理加工に。
■550°Cの強力熱風
■9段階温度調整ダイヤル

スイッチ1:50～350 温度(°C)
スイッチ2:80～550

スイッチ1:200 風量(L/min)
スイッチ2:400

257
206

本体のみ **HG6031VK** 11,900円

用途及び別販売品

●ガラス保護ノズル (標準付属品) シーリング剤の乾燥や剥離に。 A-67206 950円	●平面ノズル (標準付属品) 熱収縮フィルムの加熱包装に。 A-67212 950円	●曲面ノズル (標準付属品) 樹脂管の曲げ加工に。 A-67228 1,100円	●丸ノズル (標準付属品) 塗装やシール剥がしに。 A-67234 950円	●集中ノズル(平) (別販売品) 防水シートの溶着に。 A-67240 1,900円
●切欠きノズル (別販売品) 熱収縮チューブの加熱収縮に。 A-67256 2,400円	●集中ノズル(丸) (別販売品) 樹脂棒の溶着に。 A-67262 950円	●スクレーパー (HG6031VKのみ標準付属品) 塗装やシール剥がしに。 A-67278 1,400円	●スクレーパー (HG6031VKのみ標準付属品) 塗所の掻き出しに。 A-67290 1,000円	●スクレーパー (別販売品) 3種類の先端部を用途に合わせて合わせて付け替え。 A-67284 1,200円

モデル No.	ポンプ	排気速度 (L/分)	到達真空度 (Pa)	オイル量 (ml)	吸気口	1充電あたりの作業量 (目安)	電源 (V)	質量 (kg)	標準付属品
VP181D	2段式ロータリー	113	3	300	5/16"・3/8"オスフレア	約60分※1 (BL1860B×2本並列使用時)	直流18	8.1 (バッテリー含む)	真空ポンプ用オイル300ml・ 異径アダプタ5/16"×スフレア1/4"オスフレア
VP180D	1段式ロータリー	50	20	100~115	5/16"オスフレア	約60分※1	直流18	3.5 (バッテリー含む)	真空ポンプ用オイル150ml・ 異径アダプタ5/16"×スフレア1/4"オスフレア
モデル No.	温度 (°C)	風量 (L/min)	ノズル取付径 (mm)	電源 (V)	1充電あたりの連続使用時間 (目安) (BL1860B使用時)	質量 (kg)	標準付属品		
HG181D	環境温度～550 (無段階調節ダイヤル)	風量1:120 風量2:200	34.5	直流18	風量1:30分(ダイヤル6) ※1 風量2:21分(ダイヤル6)	1.3 (バッテリー含む)	ガラス保護ノズル・平面ノズル・曲面ノズル 丸ノズル		
HG6031VK	スイッチ1:50～350 スイッチ2:80～550	スイッチ1:200 スイッチ2:400	34.5	単相100	電流 (A) 消費電力 (W) 12 1,200	コード (m) 2	0.67	ガラス保護ノズル・平面ノズル・曲面ノズル 丸ノズル・スクレーパー(2種類)	

※1 数値は参考値です。バッテリーの充電状態や作業条件により異なります。バッテリー、充電器に関してはP8、22、23、24を参照してください。

二重絶縁
 LEDライト付
 ダイヤル式無段階変速
 ケース付
 アルミケース付
 00分 充電時間(目安)

リチウム
締付け
穴あけ
ハツリ
石工穴あけ
曲げ
切断
集じん
充電式
クリーナ
研削
研磨
レーザー
吊り下げ
カクハン
エア
カンナ
木工機
溝切り
ホゾ穴
発電・溶接
プラズマ等
ソー
チェン
園芸
高圧洗浄
ポンプ
他充電製品
アクセサリ

他充電製品



防災用コンボキットシリーズ 日常・レジャーから、もしもの時にも

充電式ラジオ付テレビ・充電式ライト・バッテリー(1個)
充電器をツールバッグにひとまとめ。

※写真の画面は埋込画像です。



※写真の画面は埋込画像です。

モデルNo. 価格	セット品 (ツールバッグ付)				スマート フォン 充電回数
	バッテリー	充電器・充電時間	ライト 使用時間(1充電) ※1	テレビ/ラジオ 使用時間(1充電) ※1	
CK1012 106,100円	18V BL1860B (6.0Ah)	DC18RF 約27分(実用充電) 約40分(フル充電)	ML807 約14時間	約11時間/※2 約14時間 ※3	約5.6回 ※4
CK1011 93,100円	18V BL1830B (3.0Ah)	DC18SD 約60分	ML807 約6.5時間	約5時間/※2 約6.5時間 ※3	約2.5回 ※4
CK1010 87,700円	10.8V(スライド式) BL1040B (4.0Ah)	DC10SA 約60分	ML104 約5.5時間	約5時間/※2 約7.5時間 ※3	約2回 ※4

10.8V
スライド式



充電式ライト・充電式ラジオ・スマートフォン充電
バッテリー(1個)・充電器をアルミケースにひとまとめ。



ライト
+
スマートフォン充電
ML104
4.0 Ah
CK1008
33,000円
60分



LEDワークライトML104・ラジオMR052
USBアダプタADP08・バッテリーBL1040B(1本)
充電器DC10SA・アルミケース付
約2回充電可能 ※

16 他充電製品

充電式ラジオ付テレビ マキタバッテリーで好きな場所で見、聴くを楽しむ

優れた受信感度 & 大画面10V型液晶 現場テレビ登場



テレビを見る
地上波デジタル・ワンセグ
放送対応



1充電あたりの使用時間
(テレビ)
約11時間
(ラジオ:約14時間)
[BL1860B使用時]

防水保護4級
(バッテリー使用時)
IPX4 本体 防水

ラジオや音楽も楽しめる
高音質を奏でる大型φ90mmステレオスピーカ

■スライド式リチウムイオン
10.8V 14.4V 18V

AC 100V HYBRID
-ハイブリッド電源-

Bluetooth USB

FMラジオ (ワイドFM対応) AMラジオ

Li-ion

■ダイバーシティアンテナ方式採用
ロッドアンテナ/マグネット付
アンテナが選べる。

■USB 機器充電可能

TV100
73,100円
バッテリー・充電器別売

適応リチウムイオンバッテリー
10.8V・14.4V・18V (ライトバッテリー除く)

1充電あたりの使用時間(目安) ※1

電圧	10.8V		14.4V		18V	
バッテリー	BL1015 [1.5Ah]	BL1040B [4.0Ah]	BL1430B [3.0Ah]	BL1460B [6.0Ah]	BL1830B [3.0Ah]	BL1860B [6.0Ah]
テレビ ※2	約2時間	約5時間	約3時間30分	約7時間30分	約5時間	約11時間
ラジオ ※3	約3時間	約7時間30分	約5時間	約10時間	約6時間30分	約14時間

周波数帯域	アンテナ	スピーカ	実用最大出力	接続端子	液晶ディスプレイ	Bluetooth	質量(kg) (バッテリー除く)	標準付属品	別販売品
デジタルテレビ:470~770MHz FM:76~108MHz AM:522~1,710kHz	ロッドアンテナ ダイバーシティ方式	90mm x2個	7Wx2	外部アンテナ端子:75ΩF型端子 ヘッドホン端子:φ3.5mm ステレオミニジャック B-CASカードスロット:mini B-CAS対応 USB端子(Aタイプ):USB2.0(出力DC5.0V,0.7A)	サイズ:10V型 画素数: 横1,024 縦600	対応プロファイル:A2DP(SCMS-T対応)/AVRCP オーディオコーデック:SBC, AAC 通信距離:10m(使用環境により異なります) 送信出力:Class2	5.2	ワイヤレスリモコン mini B-CASカード ACアダプタ マグネット付アンテナx2本 単4乾電池x2本	保護フィルム 部品番号 A-71102 価格3,000円

充電式ランタン付ラジオ

40Vmax

ランタン3段階調色

- 暖色260lm(光束)
くつろぎに最適
(2,500K)
- 中間色300lm(光束)
(3,500K)
- 昼白色310lm(光束)
文字が見やすい
(5,000K)

■先端フラッシュライト付
■全周点灯・3/4点灯切替

MR008GZ青/Oオリーブ
17,400円

40Vmax APT

■ランタン LED20 灯

MR008GZ青/Oオリーブ
17,400円

充電式ランタン付ラジオ

14.4V 18V APT

■ランタン LED20 灯

MR054青
16,300円

10.8V スライド式 APT

■ランタン LED24 灯

MR053青
16,000円

充電式スピーカ

01 現場に響く上質サウンド

クリアな音質 歪みの無い音質 迫力の重低音

02 イコライザー機能付(MR203のみ)

音楽ジャンルで音質を選択可能。

10.8V 14.4V 18V

MR203 20,800円

MR202 19,600円

MR200 15,000円

Bluetooth

スマートフォンの充電可能

充電式ラジオ

MR052 6,200円

バッテリー・充電器別売

MR051 6,200円

バッテリー・充電器別売

MR051 6,200円

バッテリー・充電器別売

モデルNo.	ラジオ部			電源(V)	1充電あたりの連続使用時間(目安) ※1※4-2				質量(kg) (バッテリー除く)	標準付属品
	周波数帯域	アンテナ	スピーカ		FMラジオ	FMラジオ+ランタン	ランタン	ランタン		
MR008G	FM:76~108MHz AM:522~1,710kHz	FM:アンテナ兼用 ランタンレンズガード AM:内蔵バーアンテナ	57mm	直流36 (40Vmax)	[2.5Ah]BL4025 [4.0Ah]BL4040 [5.0Ah]BL4050F	約28時間 約41時間 約58時間	約10時間 約15時間 約21時間	約16時間 約24時間 約34時間	0.99	フック付 ストラップ
MR054	FM:76~108MHz AM:522~1,710kHz	AM:内蔵バーアンテナ	57mm	直流18V/14.4V	[3.0Ah]BL1830B/BL1430B [6.0Ah]BL1860B/BL1460B	約28時間/約24時間 約63時間/約50時間	約6時間30分/約5時間30分 約14時間/約11時間	約8時間30分/約7時間 約19時間/約15時間	0.97	フック付 ストラップ
MR053	FM:76~108MHz AM:522~1,710kHz	AM:内蔵バーアンテナ	57mm	直流10.8V	[1.5Ah]BL1015 [4.0Ah]BL1040B	約12時間 約31時間	約2時間40分 約6時間30分	約3時間30分 約8時間30分	0.96	フック付 ストラップ
モデルNo.	ラジオ部			電圧	1充電あたりの使用時間(目安) ※1※4-2				質量(kg) (バッテリー除く)	標準付属品
MR203	スピーカ	入力端子	Bluetooth		AUX(外部出力)	Bluetooth	Bluetooth	Bluetooth		
MR203	[低音用] φ101.6mm(8Ω)	AUX IN (φ3.5mm)	Bluetooth	約8時間30分	約9時間30分	約7時間30分	約11時間	約22時間 約25時間 約28時間	2.7	ACアダプタ (SE00000497)
MR202	[高音用] φ36mm(8Ω)	AUX IN (φ3.5mm)	Bluetooth	約8時間30分	約9時間30分	約7時間30分	約11時間	約22時間 約25時間 約28時間	2.7	ACアダプタ (SE00000497)
MR200	[高音用] φ36mm(8Ω)	AUX IN (φ3.5mm)	Bluetooth	約8時間30分	約9時間30分	約7時間30分	約11時間	約22時間 約25時間 約28時間	2.7	ACアダプタ (SE00000497)
モデルNo.	ラジオ部			電圧	1充電あたりの使用時間(目安) ※1※4-2				質量(kg) (バッテリー除く)	標準付属品
MR052	周波数帯域	アンテナ	スピーカ		FMラジオ	FMラジオ+ランタン	ランタン	ランタン		
MR052	FM:76~108MHz AM:522~1,710kHz	ロッド	フェライト	10.8V/1.5Ah BL1015	約11時間	約11時間	約11時間	約11時間	0.35	-
MR051	FM:76~108MHz AM:522~1,629kHz	ロッド	フェライト	10.8V/1.3Ah BL1013	約7時間	約7時間	約7時間	約7時間	0.32	-

※1 数値は参考値です。バッテリーの充電状態や使用条件により異なります。 ※2 音量 40/バックライト 5。 ※3 音量 40/バックライト減光時。
 ※4 iPhoneXR の場合。数値は参考値です。バッテリーの充電状態により異なります。 ※4-1 ラジオ音量 JEITA(電子情報技術産業協会)基準(スピーカ-出力:50mWx50mW時)
 ※4-2 ラジオ音量 JEITA(電子情報技術産業協会)基準(スピーカ-出力:100mW時) ※防災用コンパクトシリーズに付属のバッテリーは1本です。全ての写真のUSBケーブル、スマートフォンは別売です。
 ※5 40Vmaxは満充電時のバッテリー電圧を表しています。

リチウム
六あけ
締付け
石工六あけ
ハツリ
曲切
断
集じん
充電式
クリーナー
研磨
レザー
吊り下げ
ハン
エアー
木工機
溝切り
ホソ穴
発電・溶接
ブレーズマ
等
ソー
エン
園芸
高圧洗浄
ポンプ
他充電製品
アクセサリ

リチウム
電池
穴あけ
締付け
石工
ハタリ
曲げ
切断
集じん
充電式
クレーン
研削
磨削

16 他充電製品

※マキタバッテリーの充電機能はついていません。(MR300 除く)

充電式ラジオ 40Vmax × 高音質 タフに使える充電式ラジオシリーズ

現場に臨場感を与える高音質
トリプルスピーカ & マルチアンプ採用

MR005G:63.5mm
MR002G・001G:89mm
中高音スピーカ

101.6mm
ウーハースピーカ
(MR005G, MR113)

MR005GZ/MR113の特長

イコライザー機能 6種類の音質を選択可能。

2台を無線で接続して Bluetooth®
迫力のステレオサウンド
ステレオモード:左右の音声チャンネルを再生
ダブルモード:2台(複数台)から同じ音を再生

■マルチスピーカ接続:最大10台接続可能
■マイク使用可能:マイクアンプ内蔵。マイク(別売)を接続して使用可能。

40Vmax

10.8V 14.4V 18V

Li-ion

AC 100V HYBRID

Li-ion USB

IP65 本体
防じん・防水
(バッテリー使用時)※1



MR005GZ

36,600円

バッテリー・充電器別売

◎推奨 ○使用可

10.8V 14.4V 18V

Li-ion

AC 100V HYBRID

Li-ion USB

IP65 本体
防じん・防水
(バッテリー使用時)※1



MR002GZ

28,200円

バッテリー・充電器別売

◎推奨 ○使用可

10.8V 14.4V 18V

Li-ion

AC 100V HYBRID

Li-ion USB

IP65 本体
防じん・防水
(バッテリー使用時)※1



MR001GZ

20,400円

バッテリー・充電器別売

◎推奨 ○使用可

充電式ラジオ 充電機能付ラジオ マキタバッテリーが充電できるラジオ

10.8V 14.4V 18V

Li-ion

AC 100V HYBRID

Li-ion USB

IP65 本体
防じん・防水
(バッテリー使用時)※1

Bluetooth®

FM アンテナ内蔵ハンドル

■「高音質」トリプルスピーカ
■イコライザー機能 & マイク使用可能
■USB 機器充電可能
■AM 放送が FM 放送で聞ける
ワイドFM 対応 (FM 補完放送)

MR113

35,500円

バッテリー・充電器別売

適応リチウムイオンバッテリー
10.8V・14.4V・18V (ライトバッテリー除く)

10.8V 14.4V 18V

Li-ion

AC 100V HYBRID

Li-ion USB

IP64 本体
防じん・防水
(バッテリー使用時)※1

CHARGER

■マキタバッテリーが充電可能
■USB 機器充電可能
■AM 放送が FM 放送で聞ける
ワイドFM 対応 (FM 補完放送)

MR300

40,300円

バッテリー・充電器別売

適応リチウムイオンバッテリー
10.8V・14.4V・18V (ライトバッテリー除く)

充電時間(目安)
BL1015: 約31分
BL1830B: 約48分
BL1860B: 約100分

充電式ラジオ 充電式ライト付ラジオ

7.2V 10.8V 10.8V 14.4V 18V

Li-ion

AC 100V HYBRID

Li-ion USB

IP65 本体
防じん・防水
(バッテリー使用時)※1

Bluetooth®

■USB 機器充電可能
■ワイドFM 対応 (FM 補完放送)
■高音質大型ステレオスピーカ
■バックライト付液晶デジタル表示

MR108

25,800円

バッテリー・充電器別売

適応リチウムイオンバッテリー
7.2V・10.8V・14.4V・18V (ライトバッテリー除く)

7.2V 10.8V 10.8V 14.4V 18V

Li-ion

AC 100V HYBRID

Li-ion USB

IP65 本体
防じん・防水
(バッテリー使用時)※1

Bluetooth®

■シンプル機能。
■ワイド FM 対応

MR107

17,800円

バッテリー・充電器別売

適応リチウムイオンバッテリー
7.2V・10.8V・14.4V・18V (ライトバッテリー除く)

7.2V 10.8V 14.4V 18V 9.6~18V 9.6~18V

Li-ion

AC 100V HYBRID

Li-ion USB

IP65 本体
防じん・防水
(バッテリー使用時)※1

Bluetooth®

■シンプル機能。

MR102

18,700円

バッテリー・充電器別売

適応リチウムイオンバッテリー
7.2V・10.8V・14.4V・18V
(10.8V スライドバッテリー・ライトバッテリー除く)

14.4V 18V

Li-ion

AC 100V HYBRID

Li-ion USB

IP65 本体
防じん・防水
(バッテリー使用時)※1

Bluetooth®

高輝度 LED

■聴く&照らすがこれ1台
■高輝度LED×3灯
■高音質大口径スピーカ

MR050

10,300円

バッテリー・充電器別売

適応リチウムイオンバッテリー
14.4V・18V (ライトバッテリー除く) 別売

モデルNo.	ラジオ部				1充電あたりの使用時間(目安) ※1														質量(kg) (バッテリー除く)	標準付属品			
	周波数帯域		アンテナ		スピーカー	入力端子	使用状態※4-1	7.2V 1.0Ah BL7010	10.8V 1.3Ah BL1013	10.8V 1.5Ah BL1015	10.8V 4.0Ah BL1400B	14.4V 3.0Ah BL1430B	14.4V 6.0Ah BL1460B	18V 6.0Ah BL1860B	18V 2.5Ah BL4025	40Vmax 2.5Ah BL4025	40Vmax 4.0Ah BL4040						
MR005G	76~108 MHz	522~1,710 kHz	内蔵 ハンドル	内蔵 フェライト	左右 63.5mm×2個 底面 101.6mm×1個	AUX IN (φ3.5mm) MICROPHONE (φ6.3mm)	ラジオまたは AUX(外部入力)	—	—	約6時間	約16時間	約8時間	約17時間	約9時間 30分	約20時間	約12時間	約19時間	5.5	ACアダプタ (SE00000677) 単三乾電池2本 (バックアップ用)				
MR002G	76~108 MHz	522~1,710 kHz	内蔵 ハンドル	内蔵 フェライト	89mm ×2個	AUX IN (φ3.5mm)	ラジオまたは AUX(外部入力)	—	—	約5時間 30分	約13時間 30分	約8時間 30分	約16時間 30分	約9時間 30分	約20時間 30分	約12時間 30分	約17時間 30分	4.3	ACアダプタ (SE00000677) 単三乾電池2本 (バックアップ用)				
MR001G	76~108 MHz	522~1,710 kHz	内蔵 ハンドル	内蔵 フェライト	89mm ×2個	AUX IN (φ3.5mm)	ラジオまたは AUX(外部入力)	—	—	約8時間 30分	約18時間 30分	約12時間 30分	約25時間 30分	約14時間 30分	約31時間 30分	約18時間 30分	約30時間	—	—				
MR300	76~108 MHz	522~1,710 kHz	ロッド	フェライト	89mm(8Ω) ×2個	AUX IN1 AUX IN2 (φ3.5mm)	Bluetooth +USB充電	—	—	約54分	約2時間 18分	約1時間 42分	約3時間 36分	約2時間 30分	約5時間 30分	—	—	5.9	ACアダプタ (TC00000141) 単三乾電池2本 (バックアップ用)				
MR113	76~108 MHz	522~1,710 kHz	内蔵 ハンドル	内蔵 フェライト	左右 63.5mm×2個 底面 101.6mm×1個	AUX IN (φ3.5mm) MICROPHONE (φ6.3mm)	Bluetooth +USB充電	—	—	約48分	約2時間 6分	約1時間 36分	約3時間 18分	約2時間 18分	約5時間	—	—	4.9	ACアダプタ (SE00000677) 単三乾電池2本 (バックアップ用)				
MR108	76~108 MHz	522~1,710 kHz	ロッド	フェライト	89mm(8Ω) ×2個	AUX IN1 AUX IN2 (φ3.5mm)	Bluetooth +USB充電	約48分	約1時間 30分	約1時間 48分	約5時間 30分	約4時間 30分	約9時間 30分	約5時間 30分	約10時間	—	—	4.3	ACアダプタ (SE00000107) 単三乾電池2本 (バックアップ用)				
MR107	76~108 MHz	522~1,710 kHz	ロッド	フェライト	76mm(8Ω) ×2個	AUX IN1 AUX IN2 (φ3.5mm)	ラジオまたは AUX(外部入力)	約7時間	約8時間 30分	約9時間 30分	約26時間 30分	約20時間	約41時間	約21時間	約42時間	—	—	4.0	ACアダプタ (SE00000093) 単三乾電池2本 (バックアップ用)				
MR102	76~108 MHz	522~1,629 kHz	ロッド	フェライト	76mm(8Ω) ×2個	AUX IN1 AUX IN2 (φ3.5mm)	Bluetooth +USB充電	約48分	約1時間 30分	約1時間 48分	約5時間 30分	約4時間 30分	約9時間 30分	約5時間 30分	約10時間	—	—	4.0	ACアダプタ (SE00000093) 単三乾電池2本 (バックアップ用)				
MR050	76~108 MHz	522~1,629 kHz	ロッド	フェライト	φ51mm(8Ω) ×1個(モノラル)	—	ラジオ容量: ラジオまたはAUX(外部入力)	7.2V 1.0Ah(BL7010):約7.0時間 14.4V 3.0Ah(BL1430B):約19時間 10.8V 1.3Ah(BL1013):約8.0時間 18V 3.0Ah(BL1830B):約19時間														0.63	ストラップ

※1 数値は参考値です。バッテリーの充電状態や使用条件により異なります。 ※2 音量 40 / バックライト 5。 ※3 音量 40 / バックライト 減光時。
 ※4-1 ラジオ音量 JEITA(電子情報技術産業協会)基準(スピーカー出力:50mW×50mW時) ※4-2 ラジオ音量 JEITA(電子情報技術産業協会)基準(スピーカー出力:100mW時)
 ・Bluetoothとは、無許諾で使用可能な2.4GHz帯の電波を利用して、対応する機器と無線で通信を行うことができる技術です。・Bluetooth+のワードマーク及びロゴは、Bluetooth SIG, Inc.が所有する登録商標であり、マキタはこれらのマークをライセンスに基づいて使用しています。その他の商標及びトレードマークは、それぞれ所有者に帰属します。・Bluetooth対応機器が使用する2.4GHz帯は、さまざまな機器が共有する周波数帯です。Bluetooth対応機器は、同じ周波数帯を使用する機器からの影響を最小限に抑えるための技術を採用していますが、ほかの機器の影響によって通信速度や通信距離が低下することや、通信が切断されることがあります。
 ・通信機器間の距離や障害物、電波状況、機器の種類により、通信速度や通信距離は異なります。・本機はすべてのBluetooth機能対応機器とのワイヤレス接続を保証するものではありません。

リチウム
六
あ
け
縮
付
け
ハ
ツ
リ
石
工
六
あ
け
曲
切
断
集
じ
ん
ク
リ
ー
ナ
充
電
式
研
磨
削
レ
ー
ザ
ー
吊
り
下
げ
エ
ア
カ
ン
ナ
木
工
機
溝
切
り
ホ
ソ
ウ
リ
発
電
・
溶
接
ブ
ラ
ス
マ
等
ソ
ー
チ
エ
ン
園
芸
高
圧
洗
浄
他
充
電
製
品
ア
ク
セ
サ
リ

充電式スタンドライト

40V Li-ion max

XGT Next Generation Technology

マキタバッテリーで現場を明るく

40Vmax 14.4V 18V 高輝度LED IP65 本体 (バッテリー使用時) IP56 バッテリー (40Vmaxのみ) ■折り畳み式ハンドル

AC HYBRID 100V

ML003G: 光束 1,100lm



280
298 249

ML003G
18,900円
バッテリー・充電器別売

AC HYBRID 100V

ML004G: 光束 3,600lm



296
322 248

ML004G
35,200円
バッテリー・充電器別売

AC HYBRID 100V

ML008G: 光束 10,000lm



305
399 248

ML008G
54,500円
バッテリー・充電器別売

■別販売品
ML004G ML003G ML809 ML811

ライト用三脚 部品番号: A-69129 価格: 16,500円
大型スタンドで安定感抜群 高さ 1,300~2,000mm

フラットパー 部品番号: A-69945 価格: 3,500円
ライト用三脚と併用して 2個取り付けて使用可能 (ML008Gは使用できません。)

充電式タワーライト

14.4V 18V 高輝度LED IP55 本体 (バッテリー使用時)

上から照らす「タワー型」

最大高さ 2m24cm
無段階調整
最小高さ 1m25cm

エリア照射 [ML814のみ]
スポット照射 [ML813 ML814]
エリア照射 [ML814のみ]

様々な角度に照射可能

ML813 ML814

スポット照射のみ
ML813
41,000円
バッテリー・充電器別売

スポット・エリア照射
ML814
45,700円
バッテリー・充電器別売

14.4V・18Vのライトバッテリー除く

充電式スタンドライト

14.4V 18V 高輝度LED AC HYBRID 100V

(14.4V・18Vのライトバッテリー除く)
■折り畳み式ハンドル

IP65 本体 (バッテリー使用時)

ML809: 光束 10,000lm
ML811: 光束 3,000lm

ML809: 370 278 249
ML811: 302 271 249

バッテリー2本装着可能(ML809)

ML809
41,500円
バッテリー・充電器別売

ML811
28,400円
バッテリー・充電器別売

充電式LEDスタンドライト

14.4V 18V 高輝度LED AC HYBRID 100V

IP64 本体 (バッテリー使用時)

ML805

15,700円
バッテリー・充電器別売

別販売品: バイス 部品番号: A-58132 価格: 1,500円 最大取付幅: 100mm 足場などに取付可能

別販売品: ライトスタンド 部品番号: A-58126 価格: 5,400円 ML805を2個まで取付可能 高さ 992~1,750mm

14.4V・18Vのライトバッテリー除く

充電式エリアライト

14.4V 18V 高輝度LED AC HYBRID 100V

IP54 本体 (バッテリー使用時)

■360°照射 現場ライト
■最大8台連結可能(AC100V時のみ、別販売品)

傾いても、起き上がる 起き上がり可能角度 起き上がりこぼし 最大65°

※起き上がり可能角度は地面の状態や使用電源によって変わります。

ML810

44,200円
バッテリー・充電器別売

14.4V・18Vのライトバッテリー除く

モデルNo.	照度 (lx)	光束 (lm)	1充電あたりの使用時間(h) (目安)*2			質量(kg) (バッテリー除く)	標準付属品
			BL4025/2.5Ah	BL4040/4.0Ah	BL4050F/5.0Ah		
ML003G	強:1,900 *3 弱:800	強:1,100 弱:450	<弱/強> 約14/6時間	<弱/強> 約22/10時間	<弱/強> 約30/13時間	3.3	防眩フィルム (A-72702)
ML004G	強:2,100 *4 中:1,800 弱:500	強:3,600 中:1,800 弱:900	弱:約9時間30分 中:約4時間30分 強:約2時間12分	弱:約15時間 中:約7時間30分 強:3時間30分	弱:18時間 中:9時間30分 強:4時間	5.0	電源コード 防眩フィルム (A-74485)
ML008G	強:4,300 *4 中:1,900 弱:1,000	強:10,000 中:4,000 弱:2,000	弱:約8時間30分 中:約4時間 強:約1時間30分	弱:約14時間 中:約6時間30分 強:2時間24分	弱:17時間 中:8時間 強:3時間	6.9	電源コード 防眩フィルム (A-73617)
ML809	強:3,800 *4 中:1,500 弱:800	強:10,000 中:4,000 弱:2,000	BL1430B/3.0Ah	BL1460B/6.0Ah	BL1830B/3.0Ah	5.6	防眩フィルム (A-69222) 1,100円
			バッテリー2本使用時 弱:約2時間48分 中:約1時間18分 強:約30分	バッテリー1本使用時 弱:約1時間24分 中:約35分 強:約15分	バッテリー2本使用時 弱:約5時間30分 中:約2時間48分 強:約1時間		
ML811	強:1,800 *4 中:800 弱:350	強:3,000 中:1,500 弱:750	BL1860B/6.0Ah	BL1830B/3.0Ah	BL1860B/6.0Ah	4.1	防眩フィルム (A-69238) 800円
			バッテリー2本使用時 弱:約4時間30分 中:約2時間30分 強:約1時間12分	バッテリー1本使用時 弱:約4時間30分 中:約2時間30分 強:約1時間12分	バッテリー2本使用時 弱:約8時間30分 中:約4時間30分 強:約2時間6分		
ML805	強:1,150 *3 弱:750	強:750 弱:450	<弱/強> 約6/3時間	<弱/強> 約12/6時間	<弱/強> 約10/5時間	2.0	防眩フィルム (A-58154) 500円
ML810	強:550 *4 中:300 弱:150	強:5,500 中:3,000 弱:1,500	<弱/中/強>	<弱/中/強>	<弱/中/強>	13.9	電源コード(2.5m) 接地用アース付 プラグ
			約5時間/2時間30分/1時間12分 (バッテリー2本使用時)	約11時間/5時間/2時間30分 (バッテリー2本使用時)	約8時間/3時間30分/1時間48分 (バッテリー2本使用時)		
ML813 ML814	強:1,250 *4 中:750 弱:400	強:3,000 中:1,700 弱:900	<弱/中/強>	<弱/中/強>	<弱/中/強>	7.2 7.4	ツールバッグ ショルダベルト
			約3時間30分/2時間/1時間18分	約8時間/4時間/2時間30分	約5時間30分/3時間/1時間54分		

*1 水や粉じんによって故障しないことを保証するものではありません。*2 数値は参考値です。バッテリーの充電状態や使用条件により異なります。*3 光源より先方約50cm。*4 光源より距離1mでの数値。バッテリー、充電器に関してはP8、22、23を参照してください。

リチウム
穴あけ
締付け
石工穴あけ
ハタリ
曲げ断
集じん
充電式
クレーナ
研磨
レーザー
吊り下げ
エア
カンナ
木工機
溝切り
ホゾ穴
発電・溶接
プラズマ等
ソー
チェーン
園芸
高圧洗浄
ポンプ
他充電製品
アクセサリ

充電式LEDワークライト

40Vmax Li-ion USB APT
スマートフォン充電可能

- USBアダプタ機能搭載
- LED20灯で360°照射
- 先端はフラッシュライト付



フック
376
バッテリー別売

USB機器が充電可能

ML002G青/0オリーブ
10,900円
バッテリー・充電器別売

充電式LEDワークライト

14.4V 18V 高輝度LED
フック

- LED20灯で360°照射
- 先端はモノの立体感が掴みやすい暖色系LEDライト



365
バッテリー別売

ML806Y
8,700円
バッテリー・充電器別売

充電式LEDワークライト

14.4V 18V 高輝度LED
フック

Li-ion USB APT
スマートフォン充電可能

- USBアダプタ機能搭載
- LED20灯で360°照射
- 先端はフラッシュライト付



365
バッテリー別売

ML807 9,700円
バッテリー・充電器別売

充電式LEDワークライト

10.8V スライド式 高輝度LED
フック

Li-ion USB APT
スマートフォン充電可能

- USBアダプタ機能搭載
- LED20灯で360°照射
- 先端はフラッシュライト付



360
バッテリー別売

別販売品
マグネットアタッチメント
部品番号：A-61684
価格：1,500円
磁力で鉄製壁面にサッと固定

ML104 9,400円
バッテリー・充電器別売

適応バッテリー：BL1015・BL1040B

充電式LEDワークライト

40Vmax 多彩な角度可変で様々なシーンに対応
フック

- 照度3段階切替 High→Medium→Low
- フック付ストラップ
- バッテリー切れお知らせ機能
- 最大光束:500lm



402
バッテリー別売

収納可能フック
吊るした状態でヘッドの角度変更可能

ML006G
9,200円
バッテリー・充電器別売

充電式LEDワークライト

14.4V 18V 多彩な角度可変で様々なシーンに対応
フック

- 照度3段階切替 High→Medium→Low
- フック付ストラップ
- バッテリー切れお知らせ機能
- 最大光束:500lm



400
バッテリー別売

収納可能フック
吊るした状態でヘッドの角度変更可能

ML816 8,200円
バッテリー・充電器別売

充電式LEDワークライト

14.4V 18V 高輝度LED
フック

- 12灯、6灯を切替え
- 多彩な角度可変に対応



380
バッテリー別売

別販売品
ランプシェード
部品番号：A-56851
価格：800円
光を和らげます。

ML801 6,700円
バッテリー・充電器別売

適応バッテリー：14.4V・18Vリチウムイオン(ライトバッテリー除く)

充電式フラッシュライト

40Vmax 高輝度LED
多彩な照射モードを搭載し、様々なシーンに対応

照射距離 ※1
640m
スポットモード

光束
1,250lm
スポット・フラッドモード

4段階角度調整
吊り下げフック

ML007G
25,500円
バッテリー・充電器別売

フラッドモード
ストロボモードも搭載

ML812
24,400円
バッテリー・充電器別売

適応バッテリー：14.4V・18Vリチウムイオン(ライトバッテリー除く)

充電式フラッシュライト

14.4V 18V 高輝度LED
フラッドモード
ストロボモードも搭載



313
バッテリー別売

適応バッテリー：14.4V・18Vリチウムイオン(ライトバッテリー除く)

モデルNo.	照度 (lx)	光束 (lm)	1充電あたりの使用時間(目安) ※2 ()は使用バッテリー電圧/容量				質量(kg) (バッテリー除く)	標準付属品
ML002G	メイン20灯:340 ※3 メイン10灯:310 サブ1灯:1,900	メイン20灯:710 メイン10灯:340 サブ1灯:130	BL4025/2.5Ah		BL4040/4.0Ah		0.46	-
			<メイン20灯/メイン10灯/サブ> 約10/18/32時間		<メイン20灯/メイン10灯/サブ> 約16/29/51時間			
ML006G	LED 強: 800 ※3 中: 400 弱: 180	LED 強: 500 中: 250 弱: 100	BL4025/2.5Ah		BL4040/4.0Ah		0.42	フック付 ストラップ
			<強/中/弱> 約13/25/51時間		<強/中/弱> 約20/40/82時間			
ML816	LED 強: 800 ※3 中: 400 弱: 180	LED 強: 500 中: 250 弱: 100	BL1460B/6.0Ah		BL1830B/3.0Ah		0.41	フック付 ストラップ
			<強/中/弱> 約11/22/50時間		<強/中/弱> 約7.5/15/34時間			
ML806Y	メイン20灯:310 ※3 メイン10灯:280 サブ1灯:1,200	メイン20灯:620 メイン10灯:310 サブ1灯:90	BL1430B/3.0Ah	BL1460B/6.0Ah	BL1830B/3.0Ah	BL1860B/6.0Ah	0.4	-
			<メイン20灯/メイン10灯/サブ> 約4/8.5/13時間		<メイン20灯/メイン10灯/サブ> 約6/11/20時間			
ML807	メイン20灯:340 ※3 メイン10灯:310 サブ1灯:1,900	メイン20灯:710 メイン10灯:340 サブ1灯:130	BL1430B/3.0Ah		BL1830B/3.0Ah		0.42	-
			<メイン20灯/メイン10灯/サブ> 約4/8.5/13時間		<メイン20灯/メイン10灯/サブ> 約6.5/12/19時間			
ML104	メイン20灯:340 ※3 メイン5灯:190 サブ1灯:1,900	メイン20灯:710 メイン5灯:190 サブ1灯:130	BL1015/1.5Ah		BL1040B/4.0Ah		0.4	フック付
			<メイン20灯/メイン5灯/サブ> 約2/6.5/7時間		<メイン20灯/メイン5灯/サブ> 約5.5/17/19時間			
ML801	12灯:400 ※3 6灯:200	12灯:240 6灯:120	BL1430B/3.0Ah	BL1460B/6.0Ah	BL1830B/3.0Ah	BL1860B/6.0Ah	0.36	フック付 ストラップ
			<12/6灯> 約7/16時間		<12/6灯> 約9/22時間			
ML007G	照度 (lx) 60,000 ※4	光束 (lm) 1,250	BL4025/2.5Ah		BL4040/4.0Ah		0.94	標準付属品
			<スポット>約6時間30分 <スポット・フラッド>約4時間30分 <スポット>約10時間		<スポット>約13時間 <スポット・フラッド>約9時間30分			
ML812	51,000 ※4	1,250	BL1460B/6.0Ah		BL1860B/6.0Ah		0.89	肩掛け ストラップ
			<スポット>約6時間30分 <スポット・フラッド>約4時間		<スポット>約10時間 <スポット・フラッド>約6時間			

※1 0.25lx以上の照度で照らす事ができる到達距離。 ※2 数値は参考値です。バッテリーの充電状態や使用条件により異なります。 ※3 光源より先方約50cm。 ※4 光源より距離1mでの数値。
※5 ルクスは照射距離50cm先の中心部、20cm径内の照度。
バッテリー、充電器に関してはP22、23、24を参照してください。

充電式LEDワークライト

14.4V 18V 高輝度LED
■高輝度2.4WLED搭載

ML803
6,000円
バッテリー・充電器別売
適応バッテリー:14.4V・18Vリチウムイオン(ライト/バッテリー除く)



10.8V スライド式 高輝度LED
■コンパクト&広範囲照射

ML103
3,200円
バッテリー・充電器別売
適応バッテリー:BL1015・BL1040B



充電式ヘッドライト

14.4V 18V 高輝度LED
■位置型としても使える
■ライト部7段階角度調整可能

ML800
5,500円
バッテリー・充電器別売
適応バッテリー:14.4V・18Vリチウムイオン(ライト/バッテリー除く)



充電式フラッシュライト (充電式懐中電灯)

[ML808・ML106]
均一照射でムラのない光
ズームリングでワイド/スポット照射27段階

14.4V 18V 高輝度LED
■ズームリング

ML808
7,400円
バッテリー別売
適応バッテリー:14.4V・18Vリチウムイオン(ライト/バッテリー除く)



10.8V スライド式 高輝度LED
■ズームリング

ML106
7,200円
バッテリー別売
適応バッテリー:BL1015・BL1040B



10.8V スライド式 高輝度LED
■ズームリング

ML105
6,200円
バッテリー・充電器別売
適応バッテリー:BL1015・BL1040B



フラッシュライト (充電式懐中電灯)

7.2V 高輝度LED
■LEDで長寿命
&小型・軽量

ML704
3,400円 [7.2V]
バッテリー・充電器別売
適応バッテリー:BL7010・BL0715



10.8V 高輝度LED
■LEDで長寿命
&小型・軽量

ML100
3,700円 [10.8V]
バッテリー・充電器別売
適応バッテリー:BL1013



ハグハグライト (充電式懐中電灯)

10.8V 高輝度LED
■LEDで長寿命
&小型・軽量

ML101
4,200円
バッテリー・充電器別売
適応バッテリー:BL1013



充電式LEDランタン

7.2V 10.8V 高輝度LED
■防じん・防滴保護等級IP54

ML102
5,700円
バッテリー・充電器別売
適応バッテリー:BL7010・BL0715・BL1013



充電式蛍光灯

36V Li-ion ※在庫僅少品
■ヘッド部4段階に角度調整可能

ML360
6,900円
バッテリー・充電器別売
適応バッテリー:BL3626・BL3622A



フラッシュライト (充電式懐中電灯)

14.4V 18V Li-ion
■ML145は新ニッケル水素1.2Vバッテリーも使用可能。

ML145 [14.4V] 3,700円
バッテリー・充電器別売
適応バッテリー:14.4Vリチウムイオン(ライト/バッテリー除く)
12Vスライド式ニッケル水素

ML185 [18V] 3,700円
バッテリー・充電器別売
適応バッテリー:18Vリチウムイオン(ライト/バッテリー除く)



■差込み式ニッケル水素
7.2V

ML702 [7.2V] 2,200円
バッテリー・充電器別売
7.2V差込み式ニッケル水素(スティック式のみ)



ハグハグライト (充電式懐中電灯)

■差込み式ニッケル水素
14.4/18V [ML140/180]

ML140 [14.4V] 3,400円
バッテリー・充電器別売
適応バッテリー:14.4V差込み式ニッケル水素/ニカド

ML180 [18V] 4,200円
バッテリー・充電器別売
適応バッテリー:18V差込み式ニッケル水素/ニカド



充電式蛍光灯

■差込み式ニッケル水素
9.6・12V

ML122 [9.6/12V] 4,200円
バッテリー・充電器別売
適応バッテリー:9.6V・12V差込み式ニッケル水素/ニカド(スティック式除く)



■スライド式ニッケル水素
9.6・12V

ML125 [9.6/12V] 4,200円
(ストラップ付) バッテリー・充電器別売
適応バッテリー:9.6V・12Vスライド式ニッケル水素

ML126 [9.6/12V] 4,200円
(フック付) バッテリー・充電器別売
適応バッテリー:9.6V・12Vスライド式ニッケル水素



USB用アダプタ スマートフォンやUSB機器が充電できる

Li-ion 40Vmax用

ADP001G JPAADP001G/O 4,900円
ハンドストラップ取付可能(別売)

最大出力 **4.8A**
(2口同時使用時/1口最大2.4A)

●推奨 ●使用可

スマートフォン充電回数(iPhoneXR)※

モデル	40Vmax
BL4025	4
BL4040	7
BL4050F	9



USB用アダプタ スマートフォンやUSB機器が充電できる

スライド式 Li-ion 10.8V用

ADP08 JPAADP08 3,200円
ON-OFFスイッチ
ハンドストラップ取付可能(別売)

ADP06 JPAADP06 3,400円

スマートフォン充電回数(iPhoneXR)※

バッテリー	10.8V
BL1015	0.9
BL1040B	2.2

Li-ion 14.4/18V用

ADP05 JPAADP05 3,700円
※ライト/ヘッドは使えません

スマートフォン充電回数(iPhoneXR)※

バッテリー	14.4V
BL1815/N	1.4
BL1820B	1.8
BL1830/B	2.5
BL1840	3.6
BL1850/B	4.6
BL1860B	5.6

●ハンドストラップ

部品番号 A-59972
価格 400円
適用モデル ADP001G, ADP05, ADP06, ADP08

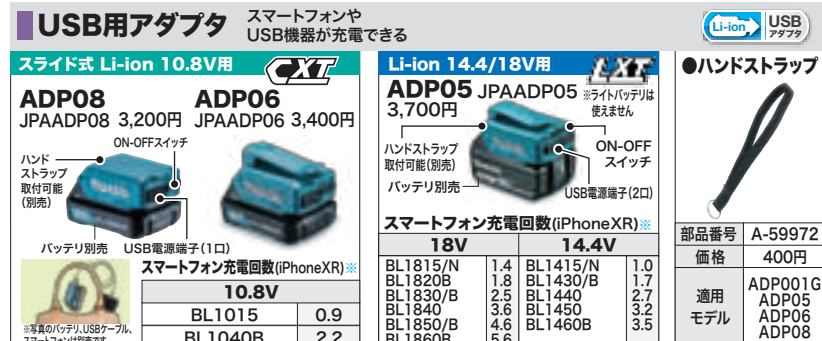

モデルNo.	照度 (lx)	光束 (lm)	1充電あたりの使用時間(目安)*1 ()は使用バッテリー電圧/容量		質量(kg) (バッテリー除く)	標準付属品
ML803	:270 ※2 弱:180	強:170 弱:120	BL1430B/3.0Ah 強:約12時間 弱:約18時間	BL1830B/3.0Ah 強:約16時間 弱:約24時間	0.26	-
ML103	240以上 ※2	100	BL1015/1.5Ah 約11時間	BL1040B/4.0Ah 約28時間	0.06	-
ML800	2,000以上 ※4	100	BL1430B/3.0Ah 約17時間	BL1830B/3.0Ah 約20時間	0.09 0.17	ヘッドライト部 バッテリーホルダ部

モデルNo.	能力	連続使用時間*1 ()は使用バッテリー電圧/容量		質量(kg) (バッテリー除く)	標準付属品
ML808	照度 170~4,500ルクス(190ルーメン) ※3	約9時間30分(14.4V/3.0Ah)	約20時間(14.4V/6.0Ah)	0.43	フック付
ML106	照度 170~4,500ルクス(190ルーメン) ※3	約5時間(10.8V/1.5Ah)/約12時間(10.8V/4.0Ah)		0.4	ストラップ
ML105	径内5,500ルクス(190ルーメン) ※4	約5時間30分(10.8V/1.5Ah)	約14時間(10.8V/4.0Ah)	0.32	フック付ストラップ
ML704	径内350ルクス以上 ※4	約5時間(7.2V/1.0Ah)		0.06	-
ML100	径内400ルクス以上 ※4	約9時間(10.8V/1.3Ah)		0.08	-
ML101	径内400ルクス以上 ※4	約9時間(10.8V/1.3Ah)		0.15	-
ML102	ランタン ※5 照度80ルクス(100ルーメン)	約4時間30分(7.2V/1.0Ah)	約8時間(10.8V/1.3Ah)	0.38	(BL1013装着時)

モデルNo.	能力	連続使用時間*1 ()は使用バッテリー電圧/容量		質量(kg) (バッテリー除く)	標準付属品	別販売品(予備地球・蛍光灯)	
ML360	径内1,000ルクス以上 ※6	約3時間30分(36V/2.6Ah)	約3時間(36V/2.2Ah)	1.0	-	部品番号	価格
ML145	径内4,500ルクス以上 ※4	約3時間40分(14.4V/3.0Ah)		0.36	予備球・ストラップ	A-52928	1,500円
ML185	径内4,500ルクス以上 ※4	約4時間(18V/3.0Ah)		0.36	予備球・ストラップ	A-83973	420円(2個)
ML702	照度4,000ルクス以上 ※6	約2時間20分(7.2V/1.3Ah)		0.22	予備球・ストラップ	A-30542	450円(2個)
ML140	径内4,500ルクス以上 ※4	約2時間40分(12V・14.4V/2.0Ah)		0.27	予備球・ストラップ	A-44812	420円(2個)
ML180	径内4,500ルクス以上 ※4	約3時間(18V/2.0Ah)		0.3	-	A-83973	420円(2個)
ML122	蛍光灯13W 9.6V 照度330ルクス/12V 照度380ルクス ※6	約2時間30分(9.6/12V/2.0Ah)	約3時間50分(9.6/12V/3.0Ah)	0.35	フック付ストラップ・反射鏡セットプレート	A-30542	450円(2個)
ML125	蛍光灯13W 9.6V 照度330ルクス/12V 照度380ルクス ※6	約2時間30分(9.6/12V/2.0Ah)	約4時間10分(9.6/12V/3.0Ah)	0.35	フック付ストラップ・反射鏡	SM00000321	1,000円(蛍光灯1本)
ML126	蛍光灯13W 9.6V 照度330ルクス/12V 照度380ルクス ※6	約2時間30分(9.6/12V/2.0Ah)	約4時間10分(9.6/12V/3.0Ah)	0.37	フック	SM00000321	1,000円(蛍光灯1本)

*1 数値は参考値です。バッテリーの充電状態や使用条件により異なります。 *2 ルクスは照射距離 50cm 先の中心部、20cm 径内の照度。
*3 ルクスは照射距離 1m 先の中心部、20mm 径内の照度。 *4 ルクスは光源より先方約 1m。 *5 ルクスは照射距離 40cm 先の照度。
*6 ルクスは光源より先方約 50cm。 *7 光源より先方約 50cm。 バッテリー、充電器に関してはP22、23、24を参照してください。

リチウム
六あけ
締付け
石工六あけ
ハッリ
曲切
集じん
充電式
クロー
リナー
研磨
削
レザー
吊り下
げハン
エア
木工機
溝切り
ソウ
発電
プラグ
マ
ソ
エン
園芸
高圧洗
浄
他充電
製品
アクセ
サリ

充電式保冷温庫 マキタバッテリーで、冷やす・温める

40Vmax 18V **Li-ion** AC100V HYBRID Li-ion USB **IPX4** ※1 ※2

■軽量で持ち運びに便利

■40Vmax&18V対応 (2本装着)

バッテリー別売 245 308 341 372 456 663

7L 青 GZ **NEW** 20L 青 GZ **NEW**

CW003GZ 69,800円 **バッテリー・充電器別売**

CW001GZ 71,500円 **バッテリー・充電器別売**

18V **Li-ion** AC100V HYBRID Li-ion USB **IPX4** ※1 ※2

バッテリー別売 341 371.5 623

20L **CW180DZ** 69,800円 **バッテリー・充電器別売** (ライトバッテリーは使用できません)

モデル	能力	内容積	冷却方式	温蔵方式	感温保護クラス	断熱材 (発泡ガス)	電源		1充電使用時間(目安)※3			質量(kg)	標準付属品		
							リチウムイオンバッテリー	家庭用電源	装着バッテリー本数	外気温30℃	外気温5℃			外気温0℃	
CW003G	[冷却能力] 90W(-18℃) [加熱能力] 42W(60℃)	7L	コンプレッサ冷却ガス (R-134a) 圧縮方式	24g	ワイヤヒータ加熱方式	Class III	ポリウレタンフォーム (シクロペンタン)	直流36V ^{※4} (40Vmax) 直流18V	AC100V 50/60Hz	DC12-24V	BL4050F×1本 約7時間 BL4050F×2本 約10時間 BL1860B×2本 約6時間30分 BL1860B×1本 約2時間30分	約16時間30分 約28時間 約17時間30分 約8時間30分	約7時間 約8時間30分 約5時間30分 約2時間	8.8 (BL4050F×1本装着時) 16.1 (BL4050F×2本装着時) 14.3 (BL1860B×2本装着時)	ショルダーベルト ACアダプタ シガーソケット用コード
CW001G		20L		28g				直流18V	AC100V 50/60Hz	DC12-24V	BL1860B×2本 約5時間 BL1860B×1本 約2時間				
CW180D				28g				直流18V	AC100V 50/60Hz	DC12-24V	BL1860B×2本 約5時間 BL1860B×1本 約2時間				

充電式ケトル バッテリーで沸かす。電源が取れない現場の食事や、アウトドアでの使用に

40Vmax **Li-ion** XGT

コンセント不要、火も使わない
バッテリー湯沸かし体験

1充電あたりの湯沸し可能水量(目安)※1

KT001G 約3.0L BL4050F×2本 [5.0Ah]

KT360D 約1.7L BL1860B×2本 [6.0Ah]

二重構造 [樹脂+ステンレス]
しっかり保温

室温0℃ [沸騰30分後] [沸騰60分後]
湯量0.8L 約85℃ 約70℃

タンク内目盛り付

40Vmax **Li-ion** 容量0.8L **NEW**

バッテリー別売 307

オリーブ GZO 青

KT001GZ 青/O 25,500円 **バッテリー・充電器別売**

■バッテリー1本で使用可能。
(バッテリーは2本装着可能)

18V・18V **Li-ion** 容量0.8L **NEW**

バッテリー別売 307

白 W 青

KT360DZ 青/W白 21,400円 **バッテリー・充電器別売**

※本製品はバッテリー2本で使用します。
(ライトバッテリーは使用できません)

モデルNo.	タンク容量 (L)	湯沸し所要時間※5	電源 (V)	1充電あたりの湯沸し可能水量(目安)/回数(0.8L)※5	質量(kg)
KT001G	0.8	約7分 BL4050F×1本	直流36V ^{※6} (40Vmax)	BL4025×2本(2.5Ah) 約1.2L/約1.5回 BL4040×2本(4.0Ah) 約2.2L/約2.7回 BL4050F×2本(5.0Ah) 約3L/約3.7回	2.7(全体) (BL4025×1装着時) 1.0(台座) 1.0(ケトル: 空のとき)
KT360D	0.8	約7分 BL1860B×2本	直流36V (18V×2)	BL1830B×2本(3.0Ah) 約1.7L/約2.1回 BL1860B×2本(6.0Ah) 約0.8L/約1.0回	3.3(全体) (BL1860B×2装着時) 1.0(台座) 1.0(ケトル: 空のとき)

パワーステックXGT1 (A-69727) 67,500円

2.5Ah BL4025×2本 [19分(実用充電)/28分(フル充電)] DC40RA マックパックタイプ1

パワーステックXGT2 (A-69733) 76,200円

4.0Ah BL4040×2本 [31分(実用充電)/45分(フル充電)] DC40RA マックパックタイプ2

パワーステックXGT3 (A-71978) 97,200円

5.0Ah BL4050F×2本 [38分(実用充電)/50分(フル充電)] DC40RA マックパックタイプ2

パワーステック1 (A-61226) 78,900円

6.0Ah BL1860B×2本 [65分(2本同時)] DC18RD マックパックタイプ3

パワーステック2 (A-67094) 127,700円

6.0Ah BL1860B×4本 [65分(2本同時)] DC18RD マックパックタイプ3

パワーステックSH1 (A-68317) 64,900円

6.0Ah BL1860B×2本 [130分(2本同時)] DC18SH マックパックタイプ3

充電式コーヒーマーカー どこでも淹れたて、様々な現場に贅沢なひと時を

18V 14.4V 10.8V **Li-ion** CXT スライド式

■ステンレス製マグカップ付 (カバー付)

別販売品 マグカップ(カバー無し) A-67468 1,500円 (240mL)

CM501DZ 青/DZAR 13,900円 **バッテリー・充電器別売** (ライトバッテリーは使用できません)

別販売品 オートセティックレッド (DZAR) ※在庫僅少品

バッテリー別売 218

バッテリー別売 オートセティックレッド DZAR

■選べる電源&簡単ドリッブ式

■飲みやすい約71℃でドリッブ

■空吹き防止機能付 ※7

CM500DZ 7,500円 **バッテリー・充電器別売** (ライトバッテリーは使用できません)

モデルNo.	CM501D	CM500D
水タンク容量(mL)	240	150
質量(kg) (バッテリー除く)	1.5	0.9
	[120mL/杯 ※8]	[150mL/杯 ※8]
1充電あたりの作業量(目安/ドリッブ)	BL1040B(4.0Ah) 約260mL (約2.1杯分) BL1460B(6.0Ah) 約520mL (約4.3杯分) BL1860B(6.0Ah) 約640mL (約5.3杯分)	BL1830B(3.0Ah) 約300mL (約2.4杯分) BL1860B(6.0Ah) 約600mL (約4.8杯分)
ドリッブ時間(1杯)	約5.5分 約4分 約5.3分	約7分 約7分
標準付属品	マグカップ(カバー付)、フィルタ、フィルタホルダ、カフェポッドホルダ、計量スプーン(すり切り一杯:6.5g)	バッテリーホルダ、電源コード(AC100V用)、計量スプーン(すり切り一杯:6.5g)

※1 バッテリー使用時。雨天や製品が濡れている状態では、電源コードを使用しないで下さい。 ※2 水による影響を受けにくいように設計されていますが、故障しないことを保証するものではありません。
 ※3 庫内が設定温度に到達した状態から開始して測定した時間です。バッテリーの充電状態、使用環境、保温・保冷開始時の庫内温度、庫内内容物の量により異なります。 ※4 40Vmaxは満充電時のバッテリー電圧を表しています。
 ※5 開始水温23℃、室温23℃における参考値。バッテリーの状態や気温、水温、気圧などにより変化します。 ※6 満充電時のバッテリー電圧を表しています。 ※7 室温32℃、水温12.2℃の場合
 ※8 室温24℃、水温18℃、1杯120mLの場合。

リチウム
穴あけ
締付け
石工穴あけ
ハツリ
曲げ
切断
集じん
充電式
クレーナ
研磨
レーザー
吊り下げ
エアー
木工機
溝切り
ソナー
高圧洗浄
他充電製品
アクセサリ

充電式ファン 静かな運転音+パワフルな風

40Vmax 羽根径 235mm **Li-ion** AC100V HYBRID

- 羽根径 235mm ■騒音値 48dB(A)(強)
- 自動首振り機能付 ■上下角度調整(手動)
- タイマー付(1.2,4時間)

CF001GZ 13,300円

前面カバー 工具レス脱着
バッテリー別売

充電式ファン

14.4V 18V 10.8V 羽根径 235mm **Li-ion** **CXT** AC100V HYBRID

(CF203DZ) (CF202DZ)

- 羽根径 235mm ■自動首振り機能付
- タイマー付(1.2,4時間) ■上下角度調整(手動)

CF203DZ 12,800円 前面カバー 工具レス脱着
CF202DZ 11,900円

バッテリー別売

14.4V 18V 10.8V 羽根径 180mm **Li-ion** **CXT** AC100V HYBRID

(CF102DZ) (CF101DZ)

- 羽根径 180mm ■小型軽量ボディで様々な場所へ設置
- タイマー付(1.2,4時間) ■上下角度調整(手動) ■可動式フック付

CF102DZ 10,700円 **CF101DZ** 9,700円

バッテリー別売

10.8V 羽根径 180mm **Li-ion** **CXT** AC100V HYBRID

別販売品 CF100D 取付可能
別販売品 TKOOLM1001 7,400円 高さ 400~1,140mm

- 小型軽量ボディ
- 可動式フック付
- 上下角度調整(手動)

CF100DZ 7,500円

別販売品 ライトスタンド A-58126 5,400円 高さ 992~1,750mm

バッテリー別売

充電式産業扇 静かな運転音+パワフルな風

40Vmax 羽根径 330mm **Li-ion** AC100V HYBRID

- 羽根径 330mm ■騒音値 52dB(A)(強)
- タイマー付(1.2,4時間)
- 前面カバー工具レス脱着

CF002GZ 17,800円

バッテリー別売

充電式産業扇

14.4V 18V 羽根径 330mm **Li-ion** AC100V HYBRID

- 羽根径 330mm ■騒音値 52dB(A)(強)
- タイマー付(1.2,4時間)
- 前面カバー工具レス脱着

CF301DZ 16,700円

バッテリー別売

14.4V 18V 羽根径 330mm **Li-ion** AC100V HYBRID

- 羽根径 330mm
- タイマー付(1.2,4時間)

CF300DZ 12,500円

※在庫僅少品

バッテリー別売

モデルNo.	最大風速 (m/min)	電源 (V)		連続使用時間*1			質量 (kg)	標準付属品
		リチウムイオンバッテリー	家庭用電源	BL4025	BL4040	BL4050F		
CF001GZ	190	直流36(40Vmax)*2	AC100V 50/60Hz	強約6時間50分 中約9時間10分 弱約12時間10分	BL4040	強約11時間 中約14時間40分 弱約19時間20分	2.0	
CF203DZ	190	直流14.4V/18V(ライド付)	AC100V 50/60Hz	強約4時間35分 中約7時間25分 弱約12時間50分	BL1860B	強約7時間10分 中約11時間40分 弱約19時間15分	1.9	ACアダプタ(TEB0000001)
CF202DZ	190	直流10.8V(スライド式)	AC100V 50/60Hz	強約1時間50分 中約3時間10分 弱約5時間10分	BL1015	強約2時間55分 中約4時間50分 弱約8時間10分	1.9	
CF102DZ	180	直流14.4V/18V(ライド付)	AC100V 50/60Hz	強約6時間5分 中約7時間45分 弱約14時間20分	BL1860B	強約9時間35分 中約11時間45分 弱約21時間10分	1.3	
CF101DZ	180	直流10.8V(スライド式)	AC100V 50/60Hz	強約1時間45分 中約2時間25分 弱約4時間	BL1015	強約4時間35分 中約6時間20分 弱約10時間30分	1.3	ACアダプタ(TE00000207)
CF100DZ	180	直流10.8V(スライド式)	AC100V 50/60Hz	強約1時間45分 中約2時間25分 弱約4時間	BL1015	強約4時間35分 中約6時間20分 弱約10時間30分	1.0	
CF002GZ	240	直流36(40Vmax)*2	AC100V 50/60Hz	強約3時間20分 中約6時間40分 弱約10時間40分	BL4040	強約5時間20分 中約10時間40分 弱約17時間	3.8	
CF301DZ	240	直流14.4V/18V(ライド付)	AC100V 50/60Hz	強約3時間40分 中約5時間20分 弱約10時間30分	BL1860B	強約3時間35分 中約7時間10分 弱約14時間10分	3.8	ACアダプタ(TE00000098)
CF300DZ	220	直流14.4V/18V(ライド付)	AC100V 50/60Hz	強約1時間50分 中約2時間50分 弱約5時間50分	BL1860B	強約2時間 中約3時間10分 弱約6時間40分	4.0	

充電式暖房ベスト

18V 14.4V 10.8V **Li-ion** スライド式/差込式

- 首元まで暖かく、動きやすい
- インナーベストとして
- アクティブな動きを妨げない
- 洗濯乾燥機が使用可能

CV202DZ 19,100円

バッテリー・バッテリーホルダ 充電器別売

充電式暖房ジャケット

18V 14.4V 10.8V **Li-ion** スライド式/差込式

- スタイリッシュな新デザイン
- アウタージャケットとして
- 優れた防水・透湿性で快適
- 洗濯乾燥機が使用可能

CJ205DZ 22,100円

バッテリー・バッテリーホルダ 充電器別売

充電式暖房ひざ掛け

18V 14.4V 10.8V **Li-ion** スライド式/差込式

- 休憩時間にサツと使える
- 足元からの冷気をシャットアウト
- 肩掛け、腰に巻いても使える
- 洗濯乾燥機が使用可能

CB200DBK 10,500円

延長コード・収納袋付/バッテリー・バッテリーホルダ・充電器別売

充電式暖房ベスト

■1充電あたりの連続使用時間(目安)*1 [CV201DZ(CJ204DZ)]

電源	18V		14.4V		10.8V	
	High	Medium	High	Medium	High	Medium
18V	5時間	10時間	3時間30分	6時間	1時間30分	2.3時間
14.4V	3時間30分	6時間	2時間30分	4時間	1時間30分	2.3時間
10.8V	1時間30分	2.3時間	1時間30分	2.3時間	1時間30分	2.3時間

CV201DZ 21,000円

バッテリー・バッテリーホルダ・充電器別売

別販売品 充電式暖房ジャケット/ベスト/ひざ掛け用ホルダ

(黒出し器は使用不可)

- 14.4/18V (USB端子あり) 既入品なし YL00000002 4,000円
- スライド式10.8V用 (USB端子あり) YL00000001 3,700円
- 10.8V用 (USB端子なし) PE00000020 2,400円
- 薄型バッテリーBL1055B (USB端子あり) 16.75Ah A-72126 14,000円
- ケーブルユニットB A-72160 500円

1充電あたりの使用時間(目安)*1	BL1013	BL1015	BL1040B	BL1415N	BL1430B	BL1450	BL1460B	BL1815N	BL1820B	BL1830B	BL1850B	BL1860B	BL1055B
暖房ベスト CV202D	Low 約4時間30分	約3時間30分	約14時間	約6時間30分	約12時間	約18時間	約23時間	約9時間	約12時間	約17時間	約28時間	約35時間	約21時間30分
暖房ジャケット CJ205D	Low 約4時間30分	約5時間30分	約14時間	約7時間	約12時間	約18時間	約23時間	約9時間	約12時間	約17時間	約28時間	約35時間	約21時間30分
暖房ひざ掛け CB200D	Low 約4時間30分	約5時間30分	約14時間	約6時間30分	約12時間	約18時間	約23時間	約9時間	約12時間	約17時間	約28時間	約35時間	約21時間30分

*1 数値は参考値です。バッテリーの充電状態や作業条件により異なります。 *2 40Vmaxは満充電時のバッテリー電圧を表しています。 バッテリー・充電器に関してはP.8, 22, 23, 24を参照してください。

リチウム
六あけ
石工六あけ
曲切
集じん
充電式
クリーナ
研磨削
レザー
吊り下げ
エ
カンナ
溝切り
発電機
ソ
園芸
高圧洗浄
他充電製品
アクセサリ

リチウム
電池
穴あけ
締付け
石工穴あけ
ハツリ
曲切
断
集じん
充電式
クリーナー
研削
レーザー
吊り下げ
エアー
カンナ
木工機
溝切り
ホゾ穴
発電・溶接
プラズマ等
ソーチェン
園芸
高圧洗浄
ポンプ
他充電製品
アクセサリ

夏の現場にパワフル涼風

CORDLESS JACKET FAN 充電式ファンジャケット

新型ファンで風量アップ
最大風量 **2.7 m³/min** [風量:4]

AIR CIRCULATION エアークキュレーション
マキタ独自の内圧式インナー膨らみにくく作業性抜群

作業時の体温変化
気温35℃、湿度50%、5分間使用後の変化。
温度 低 25℃ 高 40℃

当社従来機 FJ421DZ
FJ421DZ使用時
FJ421DZ+保冷剤使用時

風がジャケットの表地と裏地の間を吹き抜け、様々な姿勢をとってもジャケット内全体に風が行き渡る。

全機種ファンユニットセット・バッテリー・バッテリーホルダ・充電器別売

充電式スマートファンベスト

サイズ S~4L

ポリエステル

紫外線赤外線反射加工

着脱しやすいバックル留めフルハーネス安全帯対応ベスト

薄型バッテリーポケット(バッテリーホルダは収納不可)

■保冷剤(別売)ポケット付

FV412DZ 10,700円 **NEW**

高撥水+透湿性生地 CONDENIER®

コンデニア®

制服を確認しやすく、上から着脱しやすい

■保冷剤(別売)ポケット付

FV214DZ/N 7,500円

充電式ファンベスト

サイズ S~4L

綿・ポリエステル混紡

デニム調のカジュアルベスト

■保冷剤(別売)ポケット付

FV215DZ 11,700円 **NEW**

伸縮性生地 ERGOLITE®

エルゴライト®

伸縮性生地で動きやすさを追求

■保冷剤(別売)ポケット付

FV213DZ/N 9,400円

充電式ファンベスト

サイズ S~4L

高撥水+透湿性生地 CONDENIER®

コンデニア®

動きやすいベストタイプ

■保冷剤(別売)ポケット付

FV212DZ/N 8,500円

ポリエステル

紫外線赤外線反射加工

フルハーネス安全帯対応ベスト

紫外線・赤外線反射加工

■保冷剤(別売)ポケット付

FV411DZ 11,700円

高撥水+透湿性生地 CONDENIER®

コンデニア®

ベストでも長袖でも使えるポケットタイプ

ファスナポケット 大型ポケット

■保冷剤(別売)ポケット付

FJ219DZ 10,500円

ポリエステル

紫外線赤外線反射加工

フルハーネス安全帯対応

紫外線・赤外線反射加工

■保冷剤(別売)ポケット付

FJ421DZ 12,700円

充電式ファンジャケット

サイズ S~4L

ポリエステル

紫外線赤外線反射加工

草刈機・刈払機対応

紫外線・赤外線反射加工

■ファスナ式半袖切替
■保冷剤(別売)ポケット付

FJ422DZ 11,400円

伸縮性生地 ERGOLITE®

エルゴライト®

様々な姿勢で動きやすい

■簡易分離ファスナ
■アジャストボタン&脇裾ゴム

FJ213DZ 8,500円

綿・ポリエステル混紡

全身に風が流れるツナギタイプ

■草刈機用肩掛けベルト
■取出し口付
■ヒップファスナ付

FJ502DZ/N 14,500円

ポリエステル

優れた透湿性と撥水性

■保冷剤(別売)ポケット付

FJ216DZ 6,300円

撥水+透湿性生地 Silmond®

シルモンド®

薄暗い現場や夜間の作業に高視認性安全服

■反射材付

高視認性衣服の規格準拠 (IS T8127(CLASS2相当)/JISO20471適合)

FJ214DZ/O 15,500円

CONDENIER®

コンデニア®

撥水性と透湿性に優れ、耐水圧約1,000mmで水が浸透しにくい。

ERGOLITE®

エルゴライト®

軽量でありながら伸縮性を高め、しなやかな着心地。

Silmond®

シルモンド®

ソフトな風合いで撥水性・透湿性に優れ、ムレにくい。

リチウムイオンバッテリー	1充電あたりの連続使用時間(目安)				
	1	2	3	4	
薄型バッテリー	16.75Ah BL1055B	約40.5時間	約18.5時間	約10時間	約6.5時間
10.8V	1.5Ah BL1015	約10時間	約4.5時間	約2.5時間	約1.5時間
	2.0Ah BL1020B	約13.5時間	約6時間	約3時間	約2時間
	4.0Ah BL1040B	約27.5時間	約12時間	約6.5時間	約4時間

リチウムイオンバッテリー	1充電あたりの連続使用時間(目安)				
	1	2	3	4	
14.4V	1.5Ah BL1415N	約13.5時間	約5.5時間	約3時間	約2時間
	3.0Ah BL1430B	約27時間	約11.5時間	約6時間	約4時間
	6.0Ah BL1460B	約54時間	約23.5時間	約12.5時間	約8時間
18V	1.5Ah BL1815N	約17時間	約7時間	約4時間	約2.5時間
	2.0Ah BL1820B	約22時間	約9時間	約5時間	約3時間
	3.0Ah BL1830B	約34時間	約14.5時間	約8時間	約5時間
	6.0Ah BL1860B	約68時間	約29.5時間	約16時間	約10時間

充電式ファンベスト

サイズ S~4L

充電式ファンジャケット

サイズ S~4L

高撥水+透湿性生地 CONDENIER®
CONDENIER®
コンデニア®

AIR CIRCULATION
エアーサーキュレーション

動きやすい
ベストタイプ



■ DZ ■ DZN

FV210DZ/N 8,500円

FV211DZ 9,400円 ※在庫僅少品

伸縮性生地 ERGOLITE
エルゴライト®

AIR CIRCULATION
エアーサーキュレーション

伸縮性生地で
動きやすさを追求



FV410DZ 11,700円

※在庫僅少品

ポリエステル 紫外線
赤外線反射加工

AIR CIRCULATION
エアーサーキュレーション

フルハーネス
安全帯対応ベスト
紫外線・赤外線反射加工



首元まで開く構造で、
一人での着用も簡単。
(写真はFJ419DZ)

FV419DZ 12,700円

ポリエステル 紫外線
赤外線反射加工

AIR CIRCULATION
エアーサーキュレーション

フルハーネス
安全帯対応
紫外線・赤外線反射加工



首元まで開く構造で、
一人での着用も簡単。

FJ419DZ 12,700円

高撥水+透湿性生地 CONDENIER®
CONDENIER®
コンデニア®

AIR CIRCULATION
エアーサーキュレーション

袖が外せる
2WAYタイプ



袖なし時

■大型ポケット、ファスナポケット付

FJ218DZ 10,500円 ※在庫僅少品

ポリエステル 紫外線
赤外線反射加工

AIR CIRCULATION
エアーサーキュレーション

草刈機・刈払機対応
紫外線・赤外線反射加工



肩掛けベルト
取出し口付

■ファスナ式半袖切替 ※在庫僅少品

FJ420DZ 11,400円

綿【インナー素材も綿仕様】

優れた耐久性と吸水性



■ボタン式半袖切替 ※在庫僅少品

FJ310DZ 8,300円

ポリエステル 紫外線
赤外線反射加工

AIR CIRCULATION
エアーサーキュレーション

フルハーネス
安全帯対応
紫外線・赤外線反射加工



ランヤード
取出し口

FJ418DZ 12,700円

高撥水+透湿性生地 CONDENIER®
CONDENIER®
コンデニア®

AIR CIRCULATION
エアーサーキュレーション

優れた機能と
美しいシルエット



■ランヤード取出し口付 ■フックホルダ付
■保冷剤収納ポケット(保冷剤は別売)
■肩パッド ■ファスナ式半袖切替

FJ212DZ 10,500円 ※在庫僅少品

ポリエステル 紫外線
赤外線反射加工

AIR CIRCULATION
エアーサーキュレーション

屋外での作業向け
紫外線・赤外線反射加工



■ファスナ式半袖切替 ■肩パッド付
■保冷剤収納ポケット(保冷剤は別売)(FJ411DZのみ)

FJ416DZ 12,300円 ※在庫僅少品
FJ411DZ 13,300円 フード付

綿【インナー素材も綿仕様】

優れた耐久性と吸水性



■ボタン式半袖切替
■耳部メッシュフード付

FJ311DZ 9,300円 フード付

ポリエステル 紫外線
赤外線反射加工

紫外線・赤外線を反射
屋外での作業に



■保冷剤収納ポケット(保冷剤は別売)
■肩パッド ■ファスナ式半袖切替

FJ410DZ 12,300円

ポリエステル

優れた透湿性と撥水性



■保冷剤収納ポケット(保冷剤は別売)

FJ210DZ 6,300円 ※在庫僅少品
FJ211DZ 8,300円 フード付

ポリエステル 紫外線
赤外線反射加工

フルハーネス安全帯対応
高所作業も涼しく



■ランヤード取出し口付 ■フックホルダ付
■保冷剤収納ポケット(保冷剤は別売)
■肩パッド ■ファスナ式半袖切替

FJ412DZ 12,700円

ポリエステル 紫外線
赤外線反射加工

草刈機・刈払機対応
夏場の草刈りを快適に



■肩掛けベルト取出し口付
■保冷剤収納ポケット(保冷剤は別売)
■ファスナ式半袖切替 ※在庫僅少品

FJ414DZ 11,400円

別販売品 充電式ファンベスト・充電式ファンジャケット

バッテリー・バッテリーホルダ	接続用ケーブル	ファンユニット	ウェア種類
<p>薄型バッテリー BL1055B 16.75Ah</p> <p>※1</p> <p>■USB機器充電可能 ■暖房シリーズ使用可能(要別販部品) ■風量4段階切替(既存・ファンユニットは3段階) (最大出力1.5A充電)</p> <p>■質量:0.37kg ■充電時間:約5.5時間</p> <p>標準小売価格 14,000円</p> <p>標準付属品 ACアダプタ(充電用) 部品番号: CP0000003 標準小売価格 2,900円</p> <p>※充電には標準付属品のACアダプタを使用します</p>	<p>ケーブルユニットC 既存ファンユニット接続 部品番号 A-72176 標準小売価格 500円</p> <p>ケーブルユニットB 暖房シリーズ接続用 部品番号 A-72160 標準小売価格 500円</p>	<p>新・ファンユニットセット品 新バッテリー・バッテリーホルダ用 接続用ケーブルユニットA付 部品番号 A-72132 標準小売価格 5,700円</p> <p>最大風量 [標準モード] 2.7 m³/min</p> <p>既存・ファンユニットセット品 既存バッテリー・バッテリーホルダ用 接続用ケーブル付 部品番号 A-67527 標準小売価格 5,000円</p> <p>最大風量 [標準モード] 2.2 m³/min</p>	<p>ファンジャケット/ベスト 全モデル</p> <p>暖房ジャケット/ベスト 暖房ひざ掛け 全モデル</p>

既存品	接続可否	ファンユニット	ウェア種類
<p>ファンジャケット専用バッテリー BL07150B</p> <p>部品番号 A-68507 標準小売価格 13,000円</p> <p>■連続使用時間(目安): Low 18/12.5/6.5時間 High 14/9/5.5時間</p> <p>■充電時間:約7時間 ■質量:0.34kg</p> <p>■風量3段階切替 ■ターボモード付</p> <p>標準付属品 ACアダプタ(充電用) 部品番号: RT00085261 標準小売価格 1,400円</p> <p>※充電には標準付属品のACアダプタを使用します</p>	<p>接続不可</p>	<p>新・ファンユニットセット品 新バッテリー・バッテリーホルダ用 接続用ケーブルユニットA付 部品番号 A-72132 標準小売価格 5,700円</p> <p>最大風量 [標準モード] 2.7 m³/min</p> <p>既存・ファンユニットセット品 既存バッテリー・バッテリーホルダ用 接続用ケーブル付 部品番号 A-67527 標準小売価格 5,000円</p> <p>最大風量 [標準モード] 2.2 m³/min</p>	<p>ファンジャケット/ベスト 全モデル</p> <p>暖房ジャケット/ベスト 暖房ひざ掛け 全モデル</p>
<p>バッテリーホルダ(LXT用) 部品番号 GM00001489 標準小売価格 4,500円</p> <p>■USB機器充電可能 (最大出力2.4A充電)</p> <p>バッテリーホルダ(CXT用) 部品番号 GM00001490 標準小売価格 4,200円</p> <p>■風量3段階切替 ■ターボモード付</p>	<p>接続不可</p>		

モバイルホルダ NEW

A-73287
2,900円

ファンジャケット用
バッテリーBL1055B,
BL07150Bが2個
収納可能。



保冷剤ベスト

1,900円

保冷剤で強制冷却
保冷剤ポケット×4

【保冷剤は別売】
マキタ専用保冷剤をお使いください。

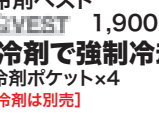

サイズ	部品番号	着丈	肩巾	胸囲	裾廻
S~L	A-68688	55	40.5	102~117	97~112
LL~4L	A-68694	57	42.5	117~132	112~127
5L~7L	A-68703	57	44.5	132~147	127~142

フレームフィルタセット

A-67430 2,700円
フィルタフレーム(2個) フィルタ(20枚)

フィルタ(20枚)

A-67446 1,900円
フィルタフレームと併用

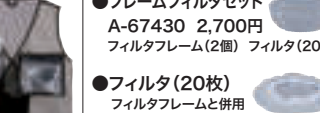

専用保冷剤(2個1セット)

A-65056
1,000円

FV212DZ/213DZ/214DZ/215DZ/411DZ
/412DZ/FJ210DZ/211DZ/216DZ/219DZ
/312DZ/410DZ/411DZ/412DZ/414DZ
/421DZ/422DZ/保冷剤ベスト



※1 FJ200D,FJ201D,FJ202D,FJ203D,FJ300D,FJ301D,FJ400D,FJ401D は非対応

バッテリー、充電器に関してはP22・23・24を参照してください。

※在庫僅少品

リチウム
穴あけ
締付け
石工穴あけ
ハツリ
切断
集じん
充電式
クレーナー
研磨
レーザ
吊り下げ
エアー
カンナ
木工機
溝切り
ソナー
発電・溶接
高圧洗浄
他充電製品
アクセサリ

コードリール

<p>防雨・防じん 漏電しゃ断器付</p> <p>■雨の日や、湿気の多い季節でも安心。</p>  <p>防雨・防じんコードリール A-48234 31,000円 ポッキンプラグ付</p>	<p>回転しないコンセント 温度センサー付 漏電しゃ断器付</p> <p>■側板に電動工具を接続したまま手元コンセントの引き出し、巻取りが可能。</p>  <p>スーパーリール延長コード型 A-48228 33,000円 ポッキンプラグ付</p>	<p>回転しないコンセント 温度センサー付 漏電しゃ断器付</p> <p>■電動工具を接続したままコードの引き出し、巻取りが可能。</p>  <p>スーパーリール A-48212 29,900円 ポッキンプラグ付</p>	<p>屋内型</p>  <p>コードリール A-48206 19,700円 ポッキンプラグ付</p>
--	---	---	--

部品番号	コード	コンセント数	仕様	質量(kg)
A-48234	30m	3口(3芯)	屋外・屋内型 定格電圧 100V	7.7
A-48228		4口(側板3芯)+3口(手元3芯)	屋内型 定格電流 5A(全延時15A)	8.4
A-48212		4口(3芯)	屋内型 電線仕様 VCT 2.0mm ² ×3芯×30m	7.9
A-48206		4口(3芯)	屋内型 (**A-48228のみ、1次側:3m+2次側:27m)	7.2

<p>屋内線布線器 TS713N 25,800円 手動式</p> <p>●小勢力電線用のステープルの打込みに。</p> <p>●仕様 ・使用ステープルおよびクッション/専用クッション付ステープル 又はNIT仕様クッション付ステープル ・装着数/ステープル60本 クッション30個 質量/0.85kg</p> <p>クッション付ステープル (1,000本入)</p> <table border="1"> <tr> <th>部品番号</th> <th>価格</th> </tr> <tr> <td>F-81592</td> <td>2,500円</td> </tr> </table>	部品番号	価格	F-81592	2,500円	<p>昇圧器 A-05979 33,200円 (接地アダプター、ポッキンプラグ付)</p> <p>●漏電しゃ断器付 ●オーバークレントリレー付 ●連続定格容量2.0kVA</p>  <p>●本機は100V専用の昇圧器で、電圧降下を防止 電動工具(モーター)の機能を100%発揮させます。 ※注意 半導体を使用した電子機器とは接続しないでください。</p>	<p>レバーホイスト A-40509 18,700円 (定格荷重250kg)</p> <p>●特長 ・小型・軽量の手のひらサイズを実現。質量:1.6kg ・「裏り」「巻取り」の微調整が可能。巻き取り間隔:1.9mm</p> <p>●用途 荷締め、緊張、巻上・巻下、固定、ゆがみ取り、位置合わせ、引き寄せ等</p> 	<p>レバーホイスト A-40515 22,900円 (定格荷重500kg)</p> <p>●特長 ・小型・軽量の手のひらサイズを実現。質量:2.6kg ・「裏り」「巻取り」の微調整が可能。巻き取り間隔:1.7mm</p> <p>●用途 荷締め、緊張、巻上・巻下、固定、ゆがみ取り、位置合わせ、引き寄せ等</p> 	<p>ミラークラス A-51421 4,400円</p> <p>※外鏡・赤外線をカットするコーティング採用。メガネの上から装着可能。ポリカーボネートで衝撃に強い。角度調整3段階&7レベル長と調整が可能。</p> <p>セフティゴーグル (保護メガネ) 191686-2 3,000円</p> <p>●釘打、ハツリ作業時における釘の打ち損じや、粉じんから眼を保護します。</p> <p>フェイスシールド A-13742 5,000円</p> <p>●意刺り作業、切断作業時における石や切粉の飛散りから顔を守ります。</p>
部品番号	価格							
F-81592	2,500円							
<p>高性能防じんマスク 溶接用 A-70633 5,200円</p> <p>(新国家検定第M8号合格品/新規規格分RL2)</p> <p>●用途 金属、溶接ヒュームの発生する溶接作業に ・土木、ハツリ作業に ・農業の散布に ・豚舎、牛舎などの清掃に</p> <p>【別販売品】(防じんマスク A-70633用) 取替用フィルタ (1枚) A-70649 1,100円</p>	<p>防じんマスク 粉じん作業用 A-55142 2,900円</p> <p>(新国家検定第TM252号合格品/新規規格分RL1)</p> <p>●用途 土木、ハツリ、工事に ・サンダ、クレーンなどの研磨、研削作業に ・豚舎、牛舎などの清掃に</p> <p>【別販売品】(防じんマスク A-49208、A-55142用) 取替用フィルタ (1枚) A-49214 500円</p>	<p>防じんマスク 簡易タイプ A-36120 8,200円 (20枚入)</p> <p>(新国家検定第M3号合格品/新規規格分DS1)</p> <p>●装着が簡単でマスクをしたままでも会話ができます。 ●呼吸がしやすく、口元がわずらわしくありません。 ●使い捨て式なので衛生的です。</p>	<p>【別販売品】 取替用フィルタ (1枚)※ A-35988 850円</p> <p>(新国家検定第M3号合格品/新規規格分DS1)</p> <p>●生産終了品 (防じんマスク A-35972/A-56910用)</p>					

マックパックシリーズ

スマートに快適に持ち運ぶ。

「積み重ね、ラッチで固定」
複数の工具類を
連結して、運ぶ



マックパック タイプ1 A-60501 4,000円



マックパック タイプ2 A-60517 5,000円



マックパック タイプ3 A-60523 6,000円



マックパック タイプ4 A-60539 7,000円

■スマートに大容量収納を実現



マックパック タイプ1~4セット品 A-60545 19,900円

■車から現場までの運搬に。
■大型タイヤで段差の乗り越えも容易。

※最大積載耐荷重125kg以下

コンパクト収納 固定ベルト付
ガタ付き防止ガイド
ケースのガタ付き軽減

トロリー A-60648 19,000円

クーラーボックス 工具と一緒に運べるマックパックと連結可能

保冷専用 耐熱温度 0~60℃

ショルダーベルト付

※本製品を使用中、激しく揺らしたり横倒しにしたりすると、水が漏れだしますのでご注意ください。持ち運びをする場合は水を抜いてください。



11L A-61444 8,000円



18L A-61450 9,000円

ラッチで固定可能



カート A-60632 18,700円



ショルダーベルト A-60589 1,000円

小物入れボックス [マックパック タイプ1専用] A-60551 4,500円
※スポンジ蓋セット品と併用を推奨。

■収納する物の形状に合わせて、スポンジ内側の小さな四角をくり抜いて使用。
※スポンジ蓋セット品と併用を推奨。



スポンジ内材 30mm A-60595 4,000円



スポンジ内材 50mm A-60604 4,500円



スポンジ蓋セット品 A-60573 600円



スポンジ底セット品 A-60567 600円

※()内のモデルは生産中止モデルです。 ※在庫僅少品

ツールホルダー&バッグ

職人用ポーチ

■大、小2ヶ所のレザー地の釘袋、メジャーフック掛け、ハンマーホルダー、工具ホルダー付。



A-73112 7,700円 **NEW**
[サイズ] H270×L290×W145mm
A-53718 7,700円
[サイズ] H270×L265×W155mm

電材用ポーチ

■収納力が大きい大、中のポケットを中心に工具用ホルダー、テープ用チェーン付。



A-73069 5,700円 **NEW**
[サイズ] H310×L250×W125mm
* **A-53665** 4,200円
[サイズ] H315×L250×W140mm

多目的ポーチ

■メジャーフック掛け1ヶ所、ハンマーホルダー1ヶ所、工具ホルダー3ヶ所、釘袋2ヶ所付。



A-53671 6,000円
[サイズ] H320×L350×W170mm

3ポケットポーチ

■3ヶ所の釘袋、工具用ホルダー、メジャーフック掛け付。



A-73097 7,200円 **NEW**
[サイズ] H270×L320×W145mm
* **A-53693** 6,500円
[サイズ] H325×L315×W175mm

2ポケット家具用ポーチ

■2ヶ所の釘袋を中心に工具ホルダー付。



A-73081 5,400円 **NEW**
[サイズ] H270×L260×W145mm

バッテリー&小物ホルダー

■予備リチウムイオンバッテリー18V,14.4V 2本の収納に便利。



A-73209 3,500円 **NEW**
[サイズ] H185×L175×W105mm

充電インパクト用ホルスター

■工具ホルダー、ビットホルダー工具固定バンド付。



A-73128 4,000円 **NEW**
[サイズ] H290×L170×W85mm

ペンパクトドリル用ホルスター

■充電式ペンインパクトドライバー・ペンドライバドリルを収納。
■ビットホルダー工具固定バンド付。



A-73259 2,500円 **NEW**
[サイズ] H320×L85×W60mm

電材用メイト

■工具ホルダー、メジャーフック掛け、テープ用チェーン付。



A-73184 3,700円 **NEW**
[サイズ] H205×L185×W55mm
* **A-53774** 2,400円
[サイズ] H160×L155×W50mm

ハンマーホルダー

■ハンマーの収納、取出しが非常に簡単。



A-53768 1,700円
[サイズ] H160×L105×W75mm

モバイルホルダ

■ファンジャケット用バッテリーBL1055B, BL07150Bが2個収納可能。



A-73287 2,900円 **NEW**

携帯電話ホルダー

■ベルト装着タイプ。
■スマートフォン対応。



A-73162 2,900円 **NEW**
[サイズ] H165×L90×W40mm
* **A-53849** 2,200円
[サイズ] H125×L75×W45mm

メジャーホルダー

■出し入れしやすい回転式の蓋付。



A-73265 1,900円 **NEW**
[サイズ] H165×L110×W80mm
7.5~10mメジャーに対応
(大)A-62094 1,200円
[サイズ] H165×L130×W75mm
6.5mメジャー以下に対応
* **A-53752** 1,200円
[サイズ] H165×L120×W75mm

超重量級ベルト

■強度に優れた革ベルトに、各種ポーチを吊り下げて身体への負担を軽減するキャンパス地のサポーターをセット。



A-73134 6,500円 **NEW**
[サイズ] H100×L880mm(ベルト長さ)

ワンタッチ着脱ベルト

■耐久性に優れたキャンバス地にクッション帯をセット。
■サイドプッシュ式ワンタッチ着脱&面ファスナー式長さ調整。



A-73140 2,500円 **NEW**
[サイズ] H50×L1,550mm(ベルト長さ)

3ポーチベルトセット

■サイドプッシュ式ワンタッチ着脱。長さ調整可能。

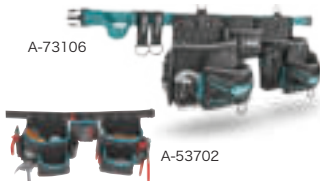

A-73106 15,900円 **NEW**
[サイズ] H270×L640×W1450mm
* **A-53702** 13,700円
[サイズ] H290×L1,410(ベルト長さ)×W170mm

ベルト付4点セット

■超重量級ベルトに4つのホルダー。
(①携帯電話ホルダー ②2ポケット付家具用ポーチ ③ハンマーホルダー ④充電インパクト用ホルスター)



A-73190 19,500円 **NEW**
[サイズ] H310×L880mm(ベルト長さ)

保温・保冷バッグ

■アウトドアで便利、オールシーズン向。
■350mlなら8本収納可能。



A-73221 4,900円 **NEW**
[サイズ] H210×L330×W180mm
A-53805 4,900円
[サイズ] H230×L280×W170mm

工具用トートバッグ

■ビッグサイズ。■スチール製ハンドル(ソフトグリップ付)
■取外し可能なフタ付。
■肩掛けバンド付。



A-73243 16,200円 **NEW**
[サイズ] H360×L490×W310mm
* **A-56530** 12,500円
[サイズ] H350×L470×W290mm

クリーナ用ソフトバッグ

■クリーナ本体、バッテリー、充電器、アクセサリ等をこれ1つで収納。
■ショルダーベルト付。



A-67153 3,400円
[サイズ] H190×L600×W210mm

ソフトツールバッグ

■可動ハンドル付。
■取り外し可能カバー付。
■ショルダーベルト付。
■大型ポケットは内側に11ヶ所、外側に12カ所。



A-65034 3,900円
[サイズ] H350(ハンドルを倒した時300mm)×L440×W250mm

ツールケース

■電動工具も入るビッグサイズ。
■金属フレームの堅牢タイプ。
■内ポケット、中物用・薄物用の仕切り、肩掛けバンド、カギ付。



A-73237 16,500円 **NEW**
[サイズ] H205×L505×W295mm
* **A-53811** 10,200円
[サイズ] H265×L505×W295mm

ツールバッグ

■電動工具も入るビッグサイズ。
■ファスナー式の開口部は収納量で固定位置を調整可能。
■小物用ポケット・薄物用の仕切り、肩掛けバンド付。



A-73215 9,000円 **NEW**
[サイズ] H250×L440×W240mm
* **A-53796** 6,000円
[サイズ] H290×L520×W250mm

※写真のツールバッグ内の工具類は別販売品です。(写真は現行品です。)

※在庫僅少品

リチウム
穴あけ
締付け
石工穴あけ
ハツリ
曲げ
切断
集じん
充電式
クリーナ
研磨
研削
レーザー
吊り下げ
ハン
エア
カンナ
木工機
溝切り
ホゾ穴
発電・溶接
プラズマ等
ソー
チェン
園芸
高圧洗浄
ポンプ
他充電製品
アクセサリ



BI5

バイファイブ

5°の傾斜が生み出す 約1.6倍^{*}の切断スピード

5度傾斜 刃物取付角度

高能率

効率よく切粉を排出

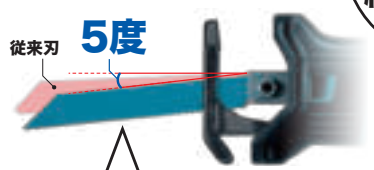

刃物取付け角度を5度に設定、
くい付きが良くスピーディな切断。

切断スピード
約1.6倍^{*}

※当社従来品比

+

バイメタル

長寿命

折れにくく、焼きつかない



刃先は耐衝撃&耐摩耗性に
優れたマトリックスIIハイス採用。

刃物寿命
約2倍^{*}

※当社従来品比



レシプロソーブレード レシプロソー (P98、99、P228 参照) (充電式レシプロソー 4390D 除く)

材質	主要切断材料/ブレード形状	名称	部品番号	入数	価格	全長/厚み (mm)	1インチ 当たり 山数	切断能力(mm)※								
								軟鋼板	非鉄金属	プラスチック (PVC等)	パイプ	ALC	木材	プラスチック	その他	
バイメタル マトリックスIIハイス	■木材(釘可)・木材解体用		BIM45	A-57956	5	3,400円	150/1.3	6	—	—	10~75	—	—	10~75 (釘入り可)	—	—
	■木材(釘可)・ALC・木材解体用		BIM46	A-57962	5	4,400円	225/1.3	6	—	—	10~100	—	10~150	10~150 (釘入り可)	—	—
			BIM47	A-57978	5	5,200円	300/1.3	6	—	—	10~100	—	10~225	10~225 (釘入り可)	—	—
	■鉄・ステンレス・設備解体用		BIM48	A-57984	5	4,400円	200/1.3	10&14	4~6	4~12	5~100	—	8~125 (釘入り可)	4~6	—	設備 解体に
				A-59477	50	41,200円										
			BIM49	A-57990	5	5,500円	250/1.3	10&14	4~6	4~12	5~100	—	8~175 (釘入り可)	4~6	—	設備 解体に
				A-59483	50	52,200円										
			BIM50	A-58001	5	6,700円	300/1.3	10&14	4~6	4~12	5~100	—	10~225 (釘入り可)	4~6	—	設備 解体に
				A-68725	50	61,900円										
	■木材(釘可)・鉄・ステンレス用		BIM51	A-58017	5	3,200円	150/0.9	10	4~6	4~12	6~75	—	8~75 (釘入り可)	4~6	—	—
			BIM52	A-58023	5	3,700円	200/0.9	10	4~6	4~12	6~100	—	8~125 (釘入り可)	4~6	—	—
	■鉄・ステンレス用		BIM53	A-58039	5	3,200円	150/0.9	14	3~6	3~9	3~10	—	5~75 (釘入り可)	3~6	—	アングル 等
				A-59499	50	30,000円										
			BIM54	A-58045	5	3,700円	200/0.9	14	3~6	3~9	3~10	—	5~100 (釘入り可)	3~6	—	アングル 等
				A-60187	50	34,900円										
			BIM55	A-58051	5	4,600円	250/0.9	14	3~6	3~9	3~10	—	5~100 (釘入り可)	3~6	—	アングル 等
				A-60193	50	42,700円										
			BIM62	A-69808	5	3,200円	150/0.9	16	1.5~4.5	1.5~7.5	1.5~10	—	—	1.5~4.5	—	—
	■鉄・ステンレス用・ダクト・デッキプレート		BIM63	A-69814	5	3,700円	200/0.9	16	1.5~4.5	1.5~7.5	1.5~10	—	—	1.5~4.5	—	ダクト 解体等
				A-69820	50	34,900円										
		BIM57	※A-58073	5	3,700円		18									
		BIM64	A-69836	5	4,600円	250/0.9	16	1.5~4.5	1.5~7.5	1.5~10	—	—	1.5~4.5	—	ダクト 解体等	
		BIM58	※A-58089	5	4,600円											
			※A-60218	50	42,700円		18									
		BIM65	A-69842	5	5,200円	300/0.9	16	1.5~4.5	1.5~7.5	1.5~10	—	—	ステンレス 1.5~4.5	—	ダクト 解体等	
		BIM66	A-69858	5	3,200円	150/0.9	21	~3	~3	10以下	—	—	~3	—	ダクト 解体等	
		BIM60	※A-58104	5	3,200円		24									
		BIM67	A-69864	5	3,700円	200/0.9	21	~3	~3	10以下	—	—	~3	—	ダクト 解体等	
		BIM61	※A-58110	5	3,700円		24									

※ 取り付けモデルにより、能力は異なります。 ※在庫僅少品

リチウム
穴あけ
締付け
石工穴あけ
ハソリ
曲切
集じん
充電式
クレーナ
研削
レーザー
吊り下げ
エア
カンナ
木工機
溝切り
ソ
チェン
園芸
高圧洗浄
他充電製品
アクセサリ

レシプロソーブレード レシプロソー (P98、99、P228 参照)

鋳鉄管の切断に最適



刃の先端に超硬チップを溶接。鋳鉄管やステンレス管、コーススレッド入り木材もスムーズに切断!

材質	主要切断材料	ブレード形状	名称	部品番号	入数	価格	全長/厚み (mm)	1インチ当たり山数	切断能力 (mm)**							
									軟鋼板	非鉄金属	プラスチック	パイプ	ALC	木材	プラスチック	その他
超硬刃	鋳鉄管 複合材		HM2	A-61656	2	5,000円	152/1.25	6&8	-	-	-	φ75以下 (鋳鉄/炭素鋼/ ステンレス可)	-	75 (釘入り可)	-	-
			HM3	A-61662		6,500円	228/1.25	6&8	-	-	-	φ150以下 (鋳鉄/炭素鋼/ ステンレス可)	-	150 (釘入り可)	-	-
			HM4	A-61678		8,000円	305/1.25	6&8	-	-	-	φ200以下 (鋳鉄/炭素鋼/ ステンレス可)	-	225 (釘入り可)	-	-

断熱材をスピード切断 充電式レシプロソーでかんたん・きれい

レシプロソー用 ナイフ刃
推奨モデル: 充電式レシプロソー JR104D/144D/184D マルチポジションスイッチ採用モデルに最適



材質	ブレード形状	名称	部品番号	入数	価格	全長/厚み (mm)	1インチ当たり山数	切断能力 (mm)**								
								軟鋼板	非鉄金属	プラスチック	パイプ	ALC	木材	プラスチック	その他	
断熱材	床に置いての切断に、ショートタイプ		HCS	A-66329	2	4,500円	228/1.5	-	-	-	-	-	-	-	-	断熱材の切断
	床に置いての切断に、ショートタイプ		HCS	A-66335		6,000円	305/1.5	-	-	-	-	-	-	-	-	
	作業台での切断に、遠くまでラクラク届くロングタイプ		HCS	A-67119		9,900円	400/1.5	-	-	-	-	-	-	-	-	

材質	ブレード形状	名称	部品番号	入数	価格	全長/厚み (mm)	1インチ当たり山数	切断能力 (mm)**										
								軟鋼板	非鉄金属	プラスチック	パイプ	ALC	木材	プラスチック	その他			
バイメタル	鉄工	・最速ブレード! 不等ピッチ刃で抜群の屑はけ	BIM33	A-42911	5	3,000円	150/0.9	7~18	1~8	1~8	5~100	φ75以下	-	-	-	-		
	複合材 2x4	・最速ブレード	BIM34	A-42927		3,500円	150/0.9	6~11	3~10	3~10	5~100	φ75以下	-	5~100	-	-		
	鉄工用 (鋼管、鋼材)	・鉄パイプの切断にフレが少なく狙いやすい&スピーディ	BIM42	A-47519		3,000円	152/0.9	18	1.5~4	1.5~4	-	φ5~100 (鉄)	-	-	-	-		
	プラスチック 木(釘)用	・木材の切断にフレが少なく狙いやすい&スピーディ	BIM41	A-47503		3,000円	152/1.25	6	-	-	8~50	φ5~100 (塩ビ)	-	10~100 (釘可)	-	-		
	ステンレス用	・ステンレス用。フレが少なく狙いやすい&スピーディ	HM	A-47525		2	5,000円	152/1.0	18	-	-	-	φ2~75 (ステンレス可)	-	-	-	ステンレス板 2~4	
	鉄工	・折れにくく焼きつきにくい長寿命タイプ		BIM22	A-31669	5	3,700円	170/0.9	18	6以下	6以下	15以下	φ90以下 (ステンレス可)	-	-	-	-	
		・長寿命タイプ		BIM29	A-36485		4,500円	250/0.9	14	6以下	6以下	15以下	φ160以下 (ステンレス可)	-	○ (釘可)	-	-	
		・長寿命タイプ		BIM30	A-36491		4,500円	250/0.9	18	6以下	6以下	15以下	φ160以下 (ステンレス可)	-	-	-	-	
		ALC 鉄工	・長寿命タイプ		BIM27		A-31675	4,900円	300/0.9	10	2.6~6	2.6~6	15以下	φ180以下	10~250	○ (釘可)	-	-
		鉄工 プラスチック	・長寿命タイプ		BIM28		A-36479	4,900円	300/0.9	14	6以下	6以下	15以下	φ180以下 (ステンレス可)	-	○ (釘可)	-	-
鉄工	・M型の刃で引くときも押すときも切断 驚異の切れ味と長寿命を実現		BIM31	A-40593	5	4,200円	200/0.9	8	1.5~6	1.5~6	10~50	φ120以下	-	-	-	他 アングル等		
	・M型刃の厚物切断用。		BIM32	A-40602		4,200円	200/0.9	5	2.5~6	2.5~6	10~50	φ120以下	-	-	-	他 アングル等		
複合材 2x4		BIM40	A-44987	5	4,500円	305/1.25	5&8	-	-	5~60	φ150以下 (塩ビ)	10~250	10~250 (釘可)	-	-			
レシプロソーブレード	竹 塩ビ 木材	(細目) 適用モデル:JR184D/144D/104D/101D	No.27	A-53827	1	1,200円	190/0.6	15	-	-	-	φ100 (塩ビ)	-	φ100	-	φ100 (竹)		
		・バイメタル&特殊コーティングで長寿命、塩ビ、竹が高能率 (細目)	BIM43	A-55619		1,700円	225/0.9	15	-	-	-	φ140 (塩ビ)	-	φ140	-	φ140 (竹)		
		・バイメタル&特殊コーティングで長寿命、木材、庭木が高能率 (粗目)	BIM44	A-55625		1,700円	225/0.9	8.5	-	-	-	φ140 (塩ビ)	-	φ140	-	φ140 (竹)		
	木材 庭木	(粗目) 適用モデル:JR184D/144D/104D/101D	No.28	A-55930		1,200円	190/0.6	8.5	-	-	-	-	-	φ100	-	-		
ステンレスブレード		・氷用、サビに強い																
氷		-	A-61494	1	3,200円	228/1.2	6	-	-	-	-	-	-	-	-	10~175 (氷)		
氷		-	A-61503		3,500円	305/1.2	6	-	-	-	-	-	-	-	-	10~250 (氷)		

** 取り付けモデルにより、能力は異なります。

レシプロソーブレード レシプロソー (P98、99、P228 参照)

材質	主要切断材料	ブレード形状	名称	部品番号	入数	価格	全長/厚み (mm)	インチ当たり山数	切断能力 (mm)※							
									軟鋼板	非鉄金属	プラスチック	パイプ	ALC	木材	プラスチック	その他
レシプロソーブレード	鉄工		No.21	A-20703	5	2,700円	125/1.0	24	3以下	-	10以下	φ50以下	-	-	-	-
			No.22	A-20719		3,400円	165/1.0	18	6以下	-	10以下	φ90以下	-	-	-	-
			No.24	A-20747		3,400円	165/1.0	24	3以下	-	10以下	φ90以下	-	-	-	-
	木材 新材		No.23B	A-20731	1,600円	150/1.0	6	-	-	-	-	90以下	-	-	高速切断に	
			No.23	A-20725	1,600円	165/1.0	9	-	-	-	-	80以下	-	-		

●充電式レシプロソー (4390D) 用レシプロソーブレード

レシプロソーブレード	鉄工 プラスチック		No.71	A-20775	5	1,500円	100/0.64	24	1~3	1~6	1~6	-	-	-	-	-
			No.75	A-41648		1,500円	100/0.64	32	1~2	1~3	1~3	-	-	-	-	
			No.78	A-20781		1,300円	120/0.8	6	-	-	-	-	-	○	-	-

ジグソーブレード ジグソー (P88 参照) ・小型レシプロソー用ブレード (P99 参照)

タイプ	用途	能力 (mm)				名称	形状	全長 (mm)	インチ当たり山数	有効長さ (mm)	部品番号	価格	入数	適用モデル		
		木材合板	プラスチック	非鉄金属	軟鋼板									ジグソー	小型レシプロソー	充電式レシプロ
木材 (プラスチックも可)	木材 (プラスチックも可)	木材・合板の荒切り	3~55	3~55	-	-	No.3	80	9	61	A-15615	600円	5	4300SB 4300V 4301SV 4320	-	-
		木材・合板の挽き回し切り					No.6				A-15643	650円				
		木材・合板の仕上げ	4~55	4~55	-	-	No.10				A-15687	1,300円				
		木材の挽き回し切り	3~55	3~55			No.16				A-15693	650円				
		化粧合板の仕上げ	2~50	2~50			No.42				A-15724	1,500円				
	木材 (プラスチックも可)	金属用 (プラスチック可)	-	1.5~6	1~6	1~3	No.1	60	24	41	A-15590	950円	5	-	-	
		集成材・金属用					No.5				A-15637	950円				
		木材・金属用	3~55	3~55	2~10	2~6	No.2				A-15609	950円				
		集成材の挽き回し切り (プラスチック可)	2~55	2~55	3~30	3~6	No.4				A-15621	950円				
		木材の毛羽立ち防止	5~60	-	-	-	BR-13				A-15045	650円				
木材 (プラスチックも可)	木材 (プラスチックも可)	木材の高速切断	3~50	3~50	-	-	B-8	105	9	77	A-15045	650円	5	4327 4329 4350FT 4350FCT JV0600K JV100D JV101D JV103D JV142D JV182D JV140D JV180D	JR1000FT JR1000FTK	
		木材・合板の高速切断、仕上げ	3~60	3~60			B-10				A-30558	900円				
		木材・プラスチックの仕上げ	3~50	3~50			B-11				A-15768	1,300円				
		木材・プラスチックの高速切断、仕上げ	5~60	5~60			B-12				A-15774	950円				
		木材の荒切り	4~60	4~60			B-13				A-15780	950円				
		木材 (薄物) 用	2~30	2~30			B-14				A-15796	600円				
		木材の高速切断、荒切り	3~30	3~30			B-15				A-15805	550円				
		木材の高速切断、挽き回し切り	5~60	5~60			B-16				A-15811	550円				
		木材の挽き回し切り	2~30	2~30			B-17				A-15827	750円				
		木材・合板・プラスチック仕上げ (逆目ブレード)	3~30	3~30	5~27	石ごうボード	B-18				A-15833	1,000円				
		木材 (厚物) 用	5~135	5~135			B-19				A-15849	600円				
		木材の高速切断	4~60	4~60			B-19S				A-15855	1,500円				
		木材の高速切断	4~60	4~60			B-16L				A-40272	1,500円				
		木材の高速切断、仕上げ	4~30	4~30			No.58				A-15039	1,700円				
		木材の高速切断	4~60	4~60			No.59				A-15746	750円				
木材の高速切断、仕上げ	4~30	4~30			No.59	A-15752	1,000円									
金属 (プラスチックも可)	金属 (プラスチックも可)	鋸業系サイディング用	サイディング	石ごうボード	FRP		B-HM	100	3	75	A-48701	2,900円	3	4327 4329 4350FT 4350FCT JV0600K JV100D JV103D JV142D JV182D JV140D JV180D	JR101D JR104D JR144D JR184D	
		アルミ・プラスチック用	3~55	3~10	-	-	B-21				A-15861	1,500円				
		金属・金属サイディング用	1.5~6	1.5~6	1.5~3	-	B-22				A-15877	950円				
		新材・樹脂・金属用	3~10	3~10	3~6	-	B-23				A-15883	950円				
		金属用 (薄板用)	1~3	1~3	1~2	-	B-24				A-15899	950円				
		金属用、挽き回し切り					B-27				A-15920	950円				
		金属用	1.5~6	1.5~6	1.5~3	-	No.51				A-15730	950円				
		金属用					B-22S				A-40288	950円				
		金属用 (薄板用)	1~3	1~3	1~2	-	B-24S				A-40294	950円				
		金属用	1.5~6	1.5~6	1.5~3	-	B-30				A-40886	950円				
プラスチック	プラスチック	集成材・樹脂・金属用	3~55	3~55	3~30	3~10	B-25	105	9	74	A-15908	1,000円	5	4327 4329 4350FT 4350FCT JV0600K JV100D JV101D JV103D JV142D JV182D JV140D JV180D	JR1000FT JR1000FTK	
		集成材・樹脂・金属用、挽き回し切り					B-26				A-15914	1,000円				
		集成材・樹脂・挽き回し切り	2~35	2~35	-	-	B-29				A-67197	1,200円				
		ステンレス専用 (バイメタル)	ステンレス板	0.5~1	-	-	No.60				A-03517	1,400円				
		ステンレス専用 (バイメタル)	ステンレス板	1~2	-	-	No.61				A-03523	1,400円				
ステンレス	ステンレス	ステンレス専用 (バイメタル)	ステンレス板	1.5~2.5	-	-	No.62	75	24	52	A-03595	1,400円	5	4304 4325 4325 4304T 4340FCT 4342FCT	-	
		发泡スチロール・段ボール・ゴム・皮革	50 発泡スチロール	30 段ボール	10 ゴム	5 皮革	B-K				A-40303	1,000円				

●ブレードセット品

タイプ	ブレードセット品						
名称	No.1(金属用)	No.2(集成材金属用)	No.3(木材用)	B-10(木材用)	B-22(金属・金属サイディング用)	B-25(集成材金属用)	No.61(ステンレス用)
50枚入 (5枚入×10箱)	A-30302	A-30318	A-30324	A-30330	A-30346	A-30352	A-30368
価格	6,400円	6,400円	4,200円	9,000円	6,700円	7,000円	9,700円

※ 取り付けモデルにより、能力は異なります。 ※ () 内のモデルは生産中止モデルです。

リチウム
穴あけ
締付け
ハツリ
石工穴あけ
曲げ
切断
集じん
充電式
クリーナー
研磨
研削
レーザー
吊り下げ
エア
カンナ
木工機
溝切り
ホゾ穴
発電・溶接
ソール
チェン
園芸
高圧洗浄
ポンプ
他充電製品
アクセサリ

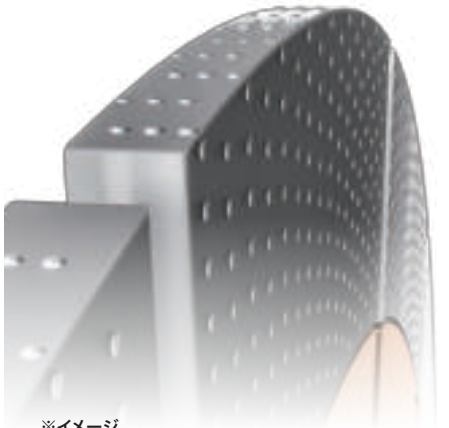

正配列レーザーブレード

ダイヤモンド砥粒の規則正しい配列が
約**1.3倍**^{※1}の切断スピード
約**2倍**^{※1}の寿命を実現。



正配列レーザーブレード
ダイヤモンド砥粒を規則正しく整列させ、
ダイヤモンド層が減っても砥粒が常に当たる。

切断スピード
約**1.3倍**
※1

寿命
約**2倍**
※1

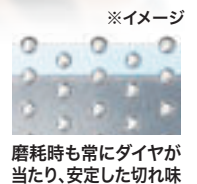

新・正配列レーザーブレード

充電式パワーカッタに最適

ダイヤモンド配置を充電式に最適化

1充電作業量&
切断スピードアップ

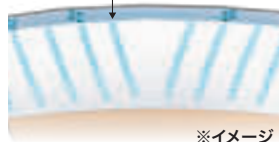

正配列 静音ターボレーザー

エンジンカッタ用

新・音符形スリットとターボ溝で使用感が更に向上。
静音・長寿命・能率アップ。

体感ノイズ
約**1/5**
カット
※1,2

切断スピード
約**1.1倍**
※1

寿命
約**3倍**
※1



高耐久 レーザー溶接採用

ダイヤモンド層を焼結作製した後、ダイヤモンド層を台金にレーザー溶接。
台金に熱が伝わりにくいため本来の高い強度を維持。

※1 マキタ従来品比較。 ※2 人間が一般的に感じるdB(A)値より割り出した騒音を比較したイメージです。人により騒音の感じ方に差が出る場合があります。

ダイヤモンドホイール 一覧表 ディスクグラインダ/サンダ (P128 ~ P133 参照)・各種カッタ用 (P93・P94 参照)

正配列レーザーブレード

高圧縮強度コンクリートから、各種コンクリート、二次製品(U字溝、ヒューム管)などの切断、ハツリ作業時の溝付などに。

スリット(切欠き部)により粉じん排出と放熱が良好。規則正しいダイヤモンド砥粒がシャープで安定した切断を実現。



	寸法(mm)					部品番号	価格	適用モデル		適正記号
	外径	厚み	高さ	内径	リング内径			ディスクグラインダ/サンダ	各種カッタ	
	105	2.2	9.7	20	15	A-53475	9,200円	100mm全機種	4101R(4104A)	Z5
	125	2.2	9.3	22	20	A-53481	13,900円	125mm全機種	4100KB・4101R 4105KB/KC	
	154	2.2	9.7	25.4	20・22	A-53497	16,700円	150mm全機種	—	
	180	2.2	9.7	25.4	20・22 25	A-53506	19,900円	180mm全機種	4107R	
	205	2.4	9.7	25.4	25	A-53512	22,900円	—	4108R	
	305	2.8	9.7	25.4	22	A-53528	26,900円	—	4112	
	105	1.8	9.7	20	15	A-60355	8,900円	100mm全機種	4101R(4104A)	Z5
	125	1.8	9.3	22	20	A-60361	13,500円	125mm全機種	—	
	125	1.8	9.3	22	20	A-66282	13,500円	—	4101R・4105KB/KC 4100KB	
	105	2.2	9.7	—	—	A-70720	9,200円	GA420D GA045G	—	Z5
	125	2.2	9.3	—	—	A-70736	13,900円	GA520D GA047G	—	
	230	2.4	15	22	—	A-70792	24,000円	—	CE090D	
	305	2.8	9.7	30.5	20・22 25.4	A-53861	26,900円	—	EK732・EK6100・EK7650H (EK730/732A)	Z5
	355	3.0	9.7	30.5	22 25.4	A-53877	32,000円	—	EK7651H (EK731/733-DPC7301/9501)	
	305	2.8	12	30.5	20・22 25.4	A-51035	43,000円	—	EK732・EK6100・EK7650H (EK730/732A)	Z5
	355	3.2	12	30.5	22 25.4	A-54988	52,000円	—	EK7651H (EK731/733-DPC7301/9501)	

タフウェーブ

波型セグメント+プロテクトダイヤ層(高さ20mm)がタフな深切りと優れた直進性を実現



セグメント

高圧縮強度コンクリートから、各種コンクリート二次製品(U字溝、ヒューム管)などの切断、ハツリ作業時の溝付などに。

スリット(切欠き部)により粉じん排出と放熱が良好。サイド面はフラットな形状で仕上がりシャープ。



マルチ

コンクリート、コンクリート二次製品(U字溝、ヒューム管)などの軽作業用として最適。

ダイヤ層を柔らかめめのボンドで固定、良好な切削感が得られます。

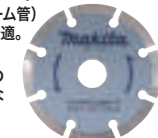

セグメント 普及タイプ



	105	1.8	9	20	15	A-48000	8,900円	100mm全機種	4101R(4104A)	A
	125	2.2	9	22	20	A-48016	13,400円	125mm全機種	4100KB・4101R 4105KB/KC	
	105	1.8	7	20	15	A-00016	8,900円	100mm全機種	4101R(4104A)	A
	110	1.8	7	20	15	A-00022	9,400円	—	4100KB・4101R 4105KB/KC	
	125	1.9	8	22	20	A-00038	13,400円	125mm全機種	—	
	154	2.2	8	25.4	20・22	A-00044	15,900円	9566CV・GA6010・GA6021C (9006・9016B・9566C)	—	
	180	2.2	8	25.4	20・22 25	A-00050	19,200円	180mm全機種	4107R	
	205	2.2	8	25.4	25	A-00066	24,700円	—	4108R	
	255	2.5	8	25.4	—	A-00072	35,000円	—	(4110B/C)	
	305	2.6	7	25.4	22	※A-00103	43,400円	—	4112	
	105	1.8	7	20	15	A-18839	4,500円	100mm全機種(9543は除く)	4101R(4104A)	E
	125	1.9	7	22	20	A-31887	6,700円	125mm全機種(9544は除く)	4100KB・4101R・4105KB/KC	
	154	2.2	7	25.4	20・22	A-31893	9,700円	9566CV・GA6010・GA6021C (9006・9016B・9566C)	—	
	180	2.2	7	25.4	20・22 25	A-31902	12,500円	180mm全機種	4107R	
	205	2.2	7	25.4	25	A-31918	16,000円	—	4108R	
	305	2.6	7	25.4	22	A-08523	30,000円	—	4112	
	105	1.8	7	20	15	A-44937	4,000円	100mm全機種	4101R(4104A)	A
	110	1.8	7.5	20	15	※A-31681	18,900円	—	(4104A)	A
	105	1.8	7	20	15	A-34986	8,900円	—	4104BA(4104N)	A
	230	2.5	7	25.4	22	A-31170	29,000円	—	4109S・CE090D	C
	305	2.6	7	25.4	22	A-36326	30,000円	—	4112	A

リチウム
穴あけ
締付け
石工穴あけ
ハツリ
曲げ
集じん
充電式
クレーナ
研削
研磨
レーザー
吊り下げ
エア
カンナ
木工機
溝切り
ホゾ穴
発電・溶接
プラズマ等
ソー
チェーン
園芸
高圧洗浄
ポンプ
他充電製品
アクセサリ

ダイヤモンドホイール 一覧表 ディスクグラインダ/サンダ (P128 ~ P133 参照)・各種カッタ用 (P93・P94 参照)

用途	液型	寸法(mm)					部品番号	価格	適用モデル			適正記号
		外径	厚み	高さ	内径	リング内径			ディスクグラインダ/サンダ	各種カッタ		
F	<p>液型 コンクリート、コンクリート二次製品 (U 字溝、ヒューム管) などの切断に。</p>  <p>スリットがないため切断開始時のあたりがソフトで仕上がりも良好。粉じんの排出は側面のコの字型凹凸ダイヤ層の溝によりスムーズ。</p>	106	2.2	8	20	15	A-00088	12,000円	100mm全機種	4101R(4104A)		
		125	2.2	9	22	20	A-03408	15,400円	125mm全機種	4100KB・4101R・4105KB/KC		
		156	2.2	9	25.4	20・22	A-03414	18,900円	9566CV・GA6010・GA6021C(9006・9016B・9566C)	—		
		180	2.2	9	25.4	20・22 25	A-03420	21,400円	180mm全機種	4107R		
		205	2.2	9	25.4	25	A-03436	26,500円	—	4108R		
		255	2.5	9	25.4	20	A-04385	40,000円	—	(4110B/C)		
G	<p>ベーシック センターまで入ったコの字型の凹凸がスムーズな切れ味を実現</p> 	106	2.0	7	20	15	A-36762	4,700円	100mm全機種	4101R(4104A)		
		125	2.2	7	22	20	A-36778	7,000円	125mm全機種	4100KB・4101R・4105KB/KC		
H	<p>スーパースリム 薄型&波型で切断抵抗が少なく硬質タイルの切断に最適。</p> 	100	1.2	5	20	15	A-10095	7,500円	100mm全機種(9543は除く)	4101R(4104A)		
		125	1.3	5	22	20	A-19984	11,000円	125mm全機種(9544は除く)	4100KB・4101R・4105KB/KC		
I	<p>ハイクオリティ 各種コンクリート切断に。ノコ状の側面ダイヤ層を採用。材料と「点」で当たるため抵抗が少なく軽い切削感。深切りに高い能力を発揮します。</p> 	105	2.0	7	20	15	A-12360	9,700円	100mm全機種	4101R(4104A)		
		110	2.2	7	20	15	A-31924	10,400円	—	4100KB・4101R 4105KB/KC		
		125	2.0	7.5	22	20	A-12376	14,200円	125mm全機種	—		
		154	2.2	7.5	25.4	20・22	A-31930	16,900円	9566CV・GA6010・GA6021C(9006・9016B・9566C)	—		
		180	2.2	7.5	25.4	20・22 25	A-31946	20,200円	180mm全機種	4107R		
E	<p>波型セグメント 波型の特長にセグメントの特長をプラス。</p> 	105	1.9	7	20	15	A-35265	7,200円	100mm全機種(9543は除く)	4101R(4104A)		
		125	1.9	7	22	20	A-35271	12,000円	125mm全機種(9544は除く)	4100KB・4101R・4105KB/KC		
J	<p>レーザーブレード 各種コンクリート切断に。台金とダイヤ層をレーザーで溶接。高耐久タイプ。</p> 	305	2.8	6.5	30.5	20・22 25.4	A-36382	35,000円	—	4112(エンジンカッタも可) EK732・EK7650H(EK730/732A) DPC6200(DPC7001) EK732・EK7650H(EK730/732A)		
		305	2.7	6	30.5	20・22 25.4	A-04911	45,900円	—	DPC7301(DPC9501) EK731・EK7651H(EK733)		
		355	3.2	6.5	30.5	22 25.4	A-36625	43,400円	—	—		
	<p>エンジンカッタ用 切れ味重視のレーザー溶着ブレード!</p> 	305	2.8	5.5	30.5	20・22 25.4	A-57582	17,000円	—	EK732/A・EK6100・EK7650H		
K	<p>アスファルト用 アスファルト、グリーンコンクリート、軽量ブロック、ALCなどの切断に。</p> 	255	2.5	8	25.4	22	A-03464	45,000円	—	エンジンカッタ用		
		305	3.0	8	25.4	22	A-03470	51,700円	—	DPC6200(DPC7001) EK732/A・EK7650H(EK730)		
K1	<p>ALC用</p> 	355	2.2	5	25.4	—	A-09466	46,700円	—	4116		
		405	2.8	5	25.4	—	A-09357	66,700円	—	4116		
Z7	<p>塩ビ切断・面取りダイヤモンドホイール 側面ダイヤ層付。この1枚で塩ビ管の切断と面取りが可能。人造大理石の切断にも最適</p>  <p>側面ダイヤ層付</p>	100	1.6	5.6	20	15	A-56649	6,700円	ディスクグラインダ/サンダ 100mm全機種	各種カッタ	コンクリート カンナ	
		125	1.6	8.2	22	20	A-56568	8,900円	125mm全機種 (ディスクグラインダのみ)	—	—	
Z8	<p>薄型溶着ダイヤ 長寿命重視の方に。アングル鋼材、リップ溝型鋼、FRP塩ビ、ステンレス材の切断に。</p> 	105	1.3	—	20	15	A-59380	6,500円	100mm全機種	4101R(4104A)	—	
		125	1.3	—	22	20	A-59396	7,900円	125mm全機種	4100KB・4101R 4105KB/KC	—	
Z9	<p>快速タイル・瓦・大理石カッタ 耐熱性の高いボンド材と刃厚1.1mm薄刃採用で硬い石材を快適切断。</p> 	100	1.1	5	20	15	A-60866	6,000円	100mm全機種	—	—	
L	<p>瓦用 安田・三州・石州等の切断もこなす。</p> 	105	1.3	5	20	15	A-36413	8,000円	100mm全機種	4101R(4104A)	—	
		125	1.6	5	22	20	A-36429	11,500円	125mm全機種	4100KB・4101R 4105KB/KC	—	
P	<p>石材用 (フラット型) 赤御影石等の硬質石材の切断に最適。</p> 	105	2.2	7	20	15	A-36398	9,500円	100mm全機種	4101R(4104A)	—	
		125	2.2	7	22	20	A-36407	13,500円	125mm全機種	4100KB・4101R 4105KB/KC	—	
Q	<p>(オフセット型) 各種石材からコンクリートまで幅広く切断可能。</p> 	105	2.2	6.5	20	15	A-36902	13,400円	100mm全機種	—	—	
		125	2.2	6.5	22	20	A-36919	16,700円	125mm全機種	—	—	
S	<p>平S字型 (研削用) コンクリートの研削加工、ブロック、レンガ、瓦、石材などの面取り加工、研削加工の粗・中仕上げ用。</p> <p>振動半減×研削能力約2倍 ■アンチバイブレーションフランジ採用で振動を吸収。</p> 	100	5	9	ネジ径 M10x1.5mm	—	A-54972	12,900円	100mm全機種	—	—	
		125	5	9	M16x2mm	—	A-55778	18,900円	125mm全機種	—	PC5010C	
R		90	5	7.5	15	11.9	A-34344	15,700円	—	—	PC9003 (PC9002)	
		100	5	7.5	22	15	A-33794	16,400円	100mm全機種	—	(PC1100)	
S		100	5	7.5	22	—	A-03545	20,900円	—	—	(PC1100)	
		125	4.5	7	22	—	A-04955	33,200円	125mm全機種	—	PC5010C	

※在庫僅少品 ※ () 内のモデルは生産中止モデルです。

ダイヤモンドホイール 一覧表 ディスクグラインダ/サンダ(P128~P133 参照)各種カット防じんマルノコ用(P91~P94 参照)

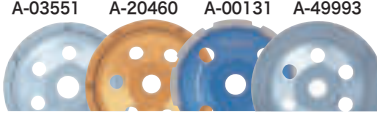
カップ型 (研削用) コンクリートの研削加工に。 石材などの面取り、研削加工に。	寸法(mm)					部品番号	価格	適用モデル			適正記号
	外径	厚み	高さ	内径	リング内径			ディスクグラインダ/サンダ	各種カット	コンクリートカナ	
 A-03551 A-20460 A-00131 A-20476 A-49993	90	4.5	6	15	11.9	A-03551	16,700円	100mm全機種	—	PC9003 (PC9001・PC9002)	T
		5	5	12	—	A-20460	32,200円	—	—	(PC9001)	U
	100	4.5	6	15	—	A-00131	20,000円	100mm全機種	—	(PC1100)	T
		110	4	13.5	15	—	A-20476	49,700円	—	—	
125	4	14.5	22	—	A-49993	49,700円	—	—	PC5001C PC5010C		
波型カップ (研削用) コンクリートの研削、面取り加工、仕上げ用。	100	3.5	20	22	15	A-06052	22,500円	100mm全機種	—	—	V
溝付け用 V 溝型 コンクリートクラックの補修工用。 クラックに沿って割れ目を広げ、充填材を流し込みやすくします。	92	10	10	20	15	A-36435	23,000円	100mm全機種	—	—	W
U 溝型 V溝に比べ補修面積を広く取れます。	86	10	7	20	15	A-36441	23,000円	100mm全機種	—	—	W
電着タイプ 窯業系サイディング、石こうボード、FRP、スレートなどの切断に。	110	1.8	3	20	15・19	A-04787	7,400円	—	4101R (4104A)	—	X
125	1.4	2	20	—	A-19990	13,900円	—	4100KB・4101R 4105KB/KC	—		
リムタイプ タイル、瓦、窯業系サイディング、ALC、レンガの筋付けに。	80	1.6	3.5	20	—	A-20410	11,000円	—	4123KB 4103KBASP	—	Y
湿式 (リムタイプ) コンクリート・石材・タイル用 ガラス タイル用	80	0.8	—	15	—	A-20482	8,500円	—	(4191D)	—	Z
110	1.5	—	20	—	A-20498	15,700円	—	4101R	—	—	Z1
180	1.85	—	25	—	A-20426	29,400円	—	4107R	—	—	Z2
湿式 (セグメントタイプ) コンクリート、コンクリート二次製品 (U字溝、ヒューム管)、タイルなどの切断に。	205	2.0	7.5	25	—	A-20448	39,400円	—	4108R	—	Z3
湿式 磁器タイルの切断に。	85	0.8	2.2	15	—	A-33059	7,000円	—	(4191D)	—	Z4
ガラス用ダイヤ85湿式 ガラス等の硬質材の切断に。	85	0.9	4	15	—	A-53469	5,000円	—	CC300D	—	Z6
铸铁管 金属溶着 ダイヤ砥粒の突出量が大いいため、各種硬質材の切断がスピーディー。 [粉体塗装铸铁管の切断に最適。(305、350mm)]	106	2.2	3	20	15	A-36740	13,400円	100mm全機種	—	—	N
125	2.2	3	22	20	A-36756	16,700円	125mm全機種	—	—		
キッチンパネル用金属溶着 キッチンパネルや硬質材料、複合材料をコバ受け極小にて切断可能。[仕上り重視]	305	3.2	8	30.5	22・25.4	A-36631	75,000円	—	DPC6200 EK732・EK7650H (DPC7001・EK730)	—	N1
	350	3.2	8	30.5	22・25.4	A-36647	93,400円	—	DPC7301・EK731 EK7651H (DPC9501・EK733)	—	
100	1.6	3	20	15	A-36974	13,400円	100mm全機種	4101R	—	防じんマルノコ使用可能	O
125	1.6	3	22	20	A-36980	16,700円	125mm全機種	4100KB・4101R 4105KB/KC	—	—	O1

ダイヤモンドホイール 適正一覧表 ◎最適 ●良好 ▲可能

適正記号	A	B	C	E	F	G	H	I	J	K	K1	L	N	N1	O	O1	P	Q	R	S	T	U	V	W	X	Y	Z	Z1	Z2	Z3	Z4	Z5	Z6	Z7	Z8	Z9			
硬																																							
一般建材・土木材料	◎	◎	◎	◎	◎	◎	◎	◎	◎	◎	◎	◎	◎	◎	◎	◎	◎	◎	◎	◎	◎	◎	◎	◎	◎	◎	◎	◎	◎	◎	◎	◎	◎	◎	◎	◎	◎	◎	
硬																																							
窯業系材料	◎	◎	◎	◎	◎	◎	◎	◎	◎	◎	◎	◎	◎	◎	◎	◎	◎	◎	◎	◎	◎	◎	◎	◎	◎	◎	◎	◎	◎	◎	◎	◎	◎	◎	◎	◎	◎	◎	
軟																																							
樹脂系	◎	◎	◎	◎	◎	◎	◎	◎	◎	◎	◎	◎	◎	◎	◎	◎	◎	◎	◎	◎	◎	◎	◎	◎	◎	◎	◎	◎	◎	◎	◎	◎	◎	◎	◎	◎	◎	◎	
硬																																							
石材	◎	◎	◎	◎	◎	◎	◎	◎	◎	◎	◎	◎	◎	◎	◎	◎	◎	◎	◎	◎	◎	◎	◎	◎	◎	◎	◎	◎	◎	◎	◎	◎	◎	◎	◎	◎	◎	◎	
軟																																							
他	◎	◎	◎	◎	◎	◎	◎	◎	◎	◎	◎	◎	◎	◎	◎	◎	◎	◎	◎	◎	◎	◎	◎	◎	◎	◎	◎	◎	◎	◎	◎	◎	◎	◎	◎	◎	◎	◎	

※在庫僅少 ※ ()内のモデルは生産中止モデルです。

リチウム
六あけ
石工六あけ
曲切断
集じん
充電式
クリーナー
研削
研削
レーザ
吊り下げ
エア
カンナ
木工機
溝切り
発電・溶接
ブラスマ
ソーエン

園芸
高圧洗浄
他充電製品
アクセサリ

リチウム
穴あけ
締付け
ハツリ
石工穴あけ
曲げ
切断
集じん
充電式
クリーナ
研磨
研削
レーザー
吊り下げ
カクハン
エア
カンナ
木工機
溝切り
ホゾ穴
発電・溶接
プラズマ等
ソー
チェン
園芸
高圧洗浄
ポンプ
他充電製品
アクセサリ



鮫肌 SAME-HADA

充電式
マルノコ
に最適

(電気式も使用可)

鮫肌プレミアムホワイト + 充電式マルノコ

1充電あたりの作業量 **「約50%アップ」**※1

「速い・きれい・長持ち」耐久約2倍※2

新開発：特殊印刷技術で
摩擦抵抗約1/4低減

オモテ・ウラ
両面処理

定期振動波を吸収
不等ピッチ



屑排出性向上。
交番振動を吸収
する特殊刃袋

超硬質特殊
チップ採用
鋭い研ぎ角と
最適な刃列パターン



切削音を低減
マキタMスリット



※1 当社従来品のレーザーダブルスリットチップソー(A-48533)比 ※2 当社従来品のプレミアムタフコーティングチップソー(A-49367)比

レーザースリット 「樹脂充填+特殊形状」のレーザースリット加工

鮫肌 プレミアムホワイトチップソー





充電式マルノコに最適
(電気式も使用可)

外径(mm)	部品番号	価格	刃数	寸法(mm)			適用モデル
				鋸身厚	刃先厚	内径	マルノコ/造作用精密
125	A-67175	5,900円	35	0.9	1.4	20	125mm全機種
	A-71700	6,700円	45	0.9	1.4	20	
150	A-67371	6,200円	40	1.0	1.5	20	150mm全機種、CS553D
165	A-64353	6,700円	45	1.0	1.5	20	165mm全機種
	A-64369	7,500円	55	1.0	1.5	20	
260	A-70340	16,500円	40	1.8	2.4	25.4	HS011G

プレミアムタフコーティング

Premium Tough Coating

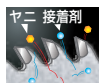
ヤニや接着剤の付着を防止。超硬質特殊チップ採用



集成材の接着剤やヤニの付着を防止。抵抗の少ない軽快な作業を実現。



超硬質特殊チップ採用
集成材等の硬い材質に最適。抜群の耐摩耗性及び長寿命を実現。



高剛性

造作用

125	A-50500	4,500円	42	0.9	1.4	20	125mm全機種
	A-60012	5,400円	55	0.9	1.3	20	
147	A-52548	4,700円	52	1.0	1.5	20	147mm全機種
165	A-49367	4,900円	52	1.0	1.5	20	165mm全機種
	A-55821	4,900円	55	1.1	1.6	20	
190	A-49373	4,900円	52	1.0	1.5	20	190mm全機種
147	A-52554	5,500円	68	1.0	1.5	20	147mm全機種
165	A-55809	5,700円	72	1.0	1.5	20	165mm全機種
190	A-55815	5,700円	72	1.0	1.5	20	190mm全機種

ダブルスリット

ダブルスリット「樹脂充填+特殊形状」のダブルスリット加工効果

一般木材用

スリット部を2重にする事で、超静音・制振を実現

高剛性タイプ A-48533・A-48549

高剛性台金採用
スピーディー・高精度な切断を実現

平刃採用により直進性に優れた軽い切れ味を実現
(A-48533のみの特長)
▶5つのダブルスリットを採用。



高剛性

造作用

高剛性

125	A-45010	3,700円	24	0.9	1.3	20	125mm全機種
	A-48125	3,700円	42				
147	A-52227	3,900円	52	1.0	1.5	20	147mm全機種
165	A-42765	4,000円	52	1.0	1.6	20	165mm全機種
	A-48533	4,000円	55	1.1			
190	A-42787	4,000円	52	1.0	1.6	20	電気・電子 190mm全機種
147	A-52233	4,500円	68	1.0	1.5	20	147mm全機種
165	A-42771	4,700円	72	1.0	1.6	20	165mm全機種
	A-48549	4,700円		1.1			
190	A-42793	4,700円	72	1.0	1.6	20	電気・電子 190mm全機種

リフォーム用

特殊形状刃採用、リフォームに最適。



レーザースリット

一般木材用

台金にスリットを施し、樹脂を充填。制振性を向上させ切断時の音を低減。



リフォーム用

レーザースリットの台金を厚くし(1.4mm)、さらにチップのロウ付け面積を広げることで強度をアップ。



125	A-48197	3,900円	36	1.0	1.5	20	電気 125mm全機種
125	A-36946	4,000円	42	1.0	1.6	20	電気 125mm全機種
190	A-34992	5,200円	48	1.4	2.0	20	190mm全機種

ホーロー用(ダブルスリット)

窒化チタンコーティングで長寿命&抜群の切れ味!ホーローパネルを約400カット!※1



メラミン化粧板用(ダブルスリット)

メラミン化粧板の切断に最適。



125	A-68264	12,000円	48	0.95	1.1	20	HS005G/006G HS007G/008G HS470D/471D HS472D/473D HS474D/475D
125	A-68292	6,200円	64	0.85	1.1	20	

ダブルスリット

アルミ用

アルミ材をスムーズに切断

適応材料厚 1~2mm



人工大理石用

人工大理石切断に最適

※人工大理石には使用できません。



165	A-66298	7,500円	60	1.2	1.8	20	充電式ブランドマルノコ SP601D
165	A-66307	8,200円	48	1.4	2.0	20	

集成材・一般木材用
マルノコ用

一般木材用
マルノコ用

ブランド用
マルノコ用

※1 1カット890mm。数値は参考値です。作業条件により異なります。

※ノコ刃の取付けは、マルノコ本体の矢印とノコ刃の矢印を同じ方向に合わせてください。逆勝手用マルノコは矢印方向に特に注意してください。

リチウム
穴あけ
締付け
ハソリ
石工穴あけ
曲切断
集じん
充電式
クリーナー
研削
研削
レーザー
吊り下げ
カクハン
エア
カンナ
木工機
溝切り
ホソ穴
発電・溶接
プラスマ
ソー
ソー
園芸
高圧洗浄
ポンプ
他充電製品
アクセサリ

リチウム
穴あけ
締付け
ハツリ
石工穴あけ
曲切
断
集じん
充電式
クリーナ
研削
研磨
レーザー
カクハン
吊り下げ
エア
カンナ
木工機
溝切り
ホゾ穴
発電・溶接
プラズマ等
ソー
チェン
園芸
高圧洗浄
ポンプ
他充電製品
アクセサリ

チップソー一覽

マルノコ(P79 ~ P83 参照) / スライドマルノコ・卓上マルノコ(P84 ~ P87 参照)

一般木工用

シャープな切れ味で美しい挽き肌。

★印は逆勝手用マルノコ用



外径 (mm)	部品番号	価格	刃数	寸法(mm)				適用モデル	
				鋸身 厚	刃先 厚	内径	リング 内径	マルノコ/ 造作用精密	その他
85	A-19118	2,200円	20	0.7	1.0	20	-	-	充電/HS300D/301D (5093D)
110	A-06395	4,900円	24	1.4	2.0	20			4型(/4200N)
125	A-40630	3,500円	42	1.0	1.6	20		電気125mm全機種 (500)	-
140	A-07799	5,200円	36	1.0	1.6	16			-
160	A-14342	3,700円	52	1.0	1.5	20		電気・電子 165mm 全機種 ★5632BLA	充電/(5621D) 充電/(5026D)
	★A-35411	3,700円			1.5				-
165	★A-72291	2,900円	52	1.0	1.6	20		電気・電子 190mm 全機種 ★5832BLA	端切/ 5803BLASP1 充電/SS710D
	★A-42802	2,900円							-
180	A-14401	3,700円	52	1.0	1.5	20		電気・電子 190mm 全機種 ★5832BLA	-
185	A-14439	3,700円	52	1.0	1.5	20			-
190	★A-15104	3,700円						電気・電子 190mm 全機種 ★5832BLA	-
	★A-72300	2,900円	52	1.0	1.6	20			-
	★A-42818	2,900円						-	
216	A-05767	8,500円	30	1.4	2.0	25.4		25	SS2001A
260	A-05773	9,700円	40	1.8	2.4	25.4	25	5201NASP	-
335	A-01890	14,000円	60	1.7	2.6	25.4	25	5103NASP	-
380	A-05795	13,900円	50	1.8	2.6	25.4	25	5430A SP・(5401NA)	-
415	A-05804	19,500円	50	2.0	2.8	25.4	25	5431A SP・(5402A)	-
165	A-14386	4,400円		1.1				電気・電子165mm 全機種	充電/(5621D) 充電/(5026D)
185	A-14445	4,400円	72	1.1	1.6	20		電気・電子 190mm 全機種	充電/SS710D 端切/5803BLASP1
190	★A-14473	4,400円		1.0					
203	A-20345	6,000円	8	1.7	2.5	25	-	-	-

造作用



スレート専用



卓上・スライドマルノコ用プレミアムホワイトチップソー
1充電あたりの作業量^{*1}

約**50%**アップ!
軽快切断、耐久性約**2倍**^{*2}



詳細はP264参照
^{*1}当社従来品のレーザーダブルスリットチップソー(A-50762)比。
^{*2}当社従来品のプレミアムタフコーティングチップソー(A-50809)比。
耐久性は初期切削時間の2倍になるまで場合の比較。

プレミアムタフコーティング **高剛性**

Premium Tough Coating

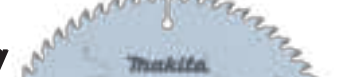

ヤニや接着剤の付着を防止。
超硬質特殊チップ採用

ヤニ 接着剤

集成材の接着剤やヤニの付着を防止。抵抗の少ない軽快な作業を実現。

ダブルスリット **高剛性**

「樹脂充填+特殊形状」のダブルスリット加工効果



一般木材用
静音&制振
軽い切断感に美しい切断面。

アルミ用
特殊形状刃採用
ヤケ・バリの少ない切断

一般木工用

シャープな切れ味で美しい挽き肌。



アルミサッシ用

最適なリード角のすくい面で、チップの負担が少なく、シャープに切断します。



木工・アルミ用

浅めのリード角で、硬質木材、アルミサッシに良好です。



外径 (mm)	部品番号	価格	刃数	寸法(mm)				適用モデル		
				鋸身 厚	刃先 厚	内径	リング 内径	スライド マルノコ	卓上マルノコ	
165	A-69244	8,700円	60	1.4	1.9	20	-	165mm全機種	165mm全機種	
190	★A-74354	8,900円	65	1.4	2.0	20		190mm全機種 (充電/LS711D)	-	
216	★A-72914	13,400円	70	1.6	2.2	25.4		216mm全機種	216mm全機種 (充電/LS800D)	
165	A-50809	6,500円	64	1.4	1.9	20	-	165mm全機種	LS600D	
190	A-51611	6,500円	72	1.4	2.0	20		190mm全機種 (充電/LS711D)	-	
216	A-51627	10,000円	80	1.6	2.2	25.4		216mm全機種	216mm全機種 (充電/LS800D)	
260	A-51633	17,700円	100	1.8	2.4	25.4		260mm全機種	LS1040F (LS1040)	
165	A-50762	6,000円	64	1.4	1.9	20		165mm全機種	LS600D	
190	A-44909	6,000円	72	1.4	2.0	20	-	190mm全機種 (充電/LS711D)	-	
216	A-45995	9,500円	80	1.6	2.2	25.4		216mm全機種	216mm全機種 (充電/LS800D)	
260	A-46006	17,700円	100	1.8	2.3	25.4		260mm全機種	LS1040F (LS1040)	
165	A-48474	7,500円	60	1.2	1.8	20	-	165mm全機種	LS600D	
190	A-19794	4,500円	72	1.4	2.0	20		190mm全機種 (充電/LS711D)	-	
216	A-37633	7,500円	80	1.6	2.2	25.4		216mm全機種	216mm全機種 (充電/LS800D)	
260	A-06622	12,900円	72	1.8	2.4	25.4		-	260mm全機種	LS1040F (LS1040)
	A-17815	18,000円	100						305mm全機種	LS1220
	A-10693	19,200円	60	1.8	2.3					
	A-10665	20,900円	96							
380	A-05957	24,400円	120	2.2	3.0	25	-	LS1510		
190	A-19803	7,500円	60	1.4	2.0	20	-	190mm全機種	-	
216	A-37627	12,000円	80	1.5	2.1	25.4	-	216mm全機種	216mm全機種	
255	A-20389	23,500円	70	1.8	2.4		25	255mm全機種	LS1040F・(LS1040)	
305	A-10687	21,200円	100	2.1	3.0		25	305mm全機種	LS1220	
380	A-01943	22,000円					25	-	LS1510	
255	A-01884	12,900円	72	1.8	2.4	25.4	25	255mm全機種	LS1040F・(LS1040)	
380	A-01878	24,500円	110	2.0	2.5		-	-	LS1510	

※ノコ刃の取付けは、マルノコ本体の矢印とノコ刃の矢印を同じ方向に合わせてください。逆勝手用マルノコは矢印方向に特に注意してください。

※()内のモデルは生産中止モデルです。

※在庫僅少品

チップソー一覽 防じんマルノコ(P91、92、94 参照)

外径(mm)	部品番号	価格	刃数	寸法(mm)			ダイヤ	防じんマルノコ
				鋸身厚	刃先厚	内径		
プレミアムオールダイヤモンドチップソー								
<i>Premium-All-Diamond</i> 長寿命								
(硬質窯業系サイディング用) 薄刃と特殊コーティングの台金により、切り粉が少なくシャープな切れ味を実現。								
80	A-50005	15,000円	10				10T	(5023KB)
100	A-50011	15,000円	10	1.0	1.4	20	10T	100mm全機種
125	A-50027	15,000円	10					125mm全機種
オールダイヤ(硬質窯業系サイディング用)								
刃すべてにダイヤチップ付。10T 3,000カットを超えても切り口キレイ。 長寿命								
80	A-50033	13,000円	10	1.1	1.5			(5023KB)
100	A-50049	13,000円	10	1.1	1.5	20	10T	100mm全機種
125	A-50055	13,000円	10	1.1	1.5			125mm全機種
100	A-60383	12,500円	8	1.1	1.5	20	8T	100mm全機種
125	A-60399	12,500円	8	1.1	1.5			125mm全機種
窯業系サイディング用								
特殊形状のサイディングチップと薄い台金の採用で軽い切れ味と長寿命を実現。								
80	A-20242	5,500円	16	1.1	1.7			(5023KB)
100	A-30374	3,700円			1.6			100mm全機種
125	A-30190	4,200円	18	1.0		20	-	125mm全機種
	A-20270	7,400円	20	1.2	1.7			160mm全機種
160	A-31201	5,000円	40	1.0	1.5			185mm全機種
185	A-50289	5,400円	24	1.2	1.9			100mm全機種
硬質窯業系サイディング用								
超耐磨耗性チップの採用により難切断材も容易に加工。しかも長寿命。								
100	A-50061	4,700円	16	1.0	1.4			125mm全機種
125	A-50083	5,700円	18			20	-	185mm全機種
185	A-30508	7,000円	36	1.2	1.8			185mm全機種
金属系サイディング用								
窯業系用比ベテップ数が細かく、最適なリード角で滑らかな切れ味。								
185	A-30514	8,500円	48	1.4	1.7	20	-	185mm全機種
石こうボード用								
薄刃で切断面がきれい。耐磨耗性に優れた特殊チップ採用。								
100	A-40923	3,900円	32	0.8	1.2	20	-	100mm全機種
125	A-40244	4,400円	40					125mm全機種
石こうボード用(薄刃)								
薄刃 + 特殊コーティングでクリーン & 軽快な切断。								
100	A-49389	4,700円	32	0.7	1.05	20	-	100mm全機種
125	A-49395	5,400円	40					125mm全機種
ガルバリウム鋼板・薄物金工用								
ガルバリウム鋼板成形品・Kスパンを少ないめく力できれいに美しく切断。								
80	A-50435	5,700円	32					(5023KB)
100	A-50441	5,900円	40	0.8	1.2	20	-	100mm全機種
125	A-50326	6,200円	50					125mm全機種 充電式チップソーカッタ CS540D 充電式チップソー切断機 LC540D
ホーロー用								
窒化チタンコーティングで長寿命 & 抜群の切れ味! ホーローパネルを約400カット! ※1								
100	A-68258	11,400円	38	0.95	1.1	20	-	100mm全機種
125	A-68264	12,000円	48					125mm全機種・充電式チップソーカッタ CS540D
メラミン化粧板用								
メラミン化粧板の切断に最適。								
100	A-68286	5,700円	52	0.85	1.1	20	-	100mm全機種
125	A-68292	6,200円	64					125mm全機種・充電式チップソーカッタ CS540D

チップソー一覽 チップソーカッタ・チップソー切断機 (P94、95 参照)

外径(mm)	部品番号	価格	刃数	寸法(mm)			用途	材料厚み(mm)	適用モデル
				鋸身厚	刃先厚	内径			
DCホワイトメタル 高速切断&長寿命									
一般金工用 耐久約2倍 ステンレス兼用工工用 ※2 耐久約1.4倍									
※1 当社従来品の一般金工用チップソー(A-59760)比、初期切削時間の2倍になった場合の比較 ※2 当社従来品のステンレス兼用工工用チップソー(A-59782)比、初期切削時間の2倍になった場合の比較									
150	A-69113	9,500円	33	0.95	1.1		一般金工用	1~5	CS551D/553D
185	A-73586	12,000円	45	1.2	1.4		一般金工用	1.2~6	CS001G/4130N(4130) LC0700F
150	A-69216	9,700円	48	0.95	1.1		ステンレス・金工用	2.0以下	CS551D/553D
185	A-73570	12,500円	60	1.2	1.4		ステンレス・金工用	2.0以下	CS001G/4130N(4130) LC0700F
ステンレス兼用工工用									
刃先の耐久性アップで高耐久。快速ステンレス切断。(厚さ2.0mm以下)									
125	A-52211	6,000円	52	0.95	1.1		ステンレス・金工用	2.0以下	充電式チップソーカッタ CS540D 充電式チップソー切断機 LC540D
150	A-59782	7,900円	60	0.95	1.1	20	ステンレス・金工用	2.0以下	CS551D/553D
180	A-55594	9,700円	64	1.3	1.6			4130N-LC0700F	
充電金工用									
「樹脂充填+特殊形状」のダブルスリット加工									
125	A-47472	5,900円	28	1.2	1.5	20	一般金工用	1~3	充電式チップソーカッタ CS540D
充電薄物金工用									
材料の変形を抑え、カエリの少ない美しい切断面を実現 「樹脂充填+特殊形状」のダブルスリット加工									
125	A-47488	7,000円	46	1.1	1.4	20	薄板金工用	0.8以下	充電式チップソー切断機 LC540D
金工用									
ハンガーレール、電線管などの切断に									
150	A-59760	7,700円	32	1.2	1.5		一般金工用	1~3	CS551D/553D
160	A-31186	7,700円	46	1.3	1.6	20	一般金工用	1~3	充電式防じんマルノコ(5046D)
薄板金属用									
金工板・波板トタンなどの切断に									
150	A-59798	8,900円	52	1.1	1.4		薄板金工用	0.8以下	CS551D/553D
160	A-31192	8,200円	56	1.4	1.6	20	薄板金工用	0.8以下	充電式防じんマルノコ(5046D)
軟鋼材用									
サーメットチップ材質の交互刃により抜群の切れ味									
185	A-33560	8,500円	36	1.5	1.9	20	一般金工用	1.2~6	充電式チップソーカッタ CS001G チップソーカッタ 4130N(4130) チップソー切断機 LC0700F
低騒音軟鋼材用									
台金にスリットを施し、樹脂を充填									
185	A-35748	9,900円	36	1.5	1.9	20	一般金工用(低騒音)	1.2~6	CS551D/553D
アルミ用									
サッシレールなどの切断に									
150	A-59776	8,400円	52	1.0	1.6	20	アルミ用	1~2	CS551D/553D
薄物アルミ・薄物板金用									
薄物切断に最適な刃数と刃角									
185	A-35754	9,900円	70	1.3	1.7	20	薄物アルミ・薄物板金用	1.5以下	充電式チップソーカッタ CS001G チップソーカッタ 4130N(4130) チップソー切断機 LC0700F
150	A-67424	4,900円	32	0.95	1.1	20			CS551D/553D
厚物鉄工用									
鉄板12mmまで対応可能									
185	A-74376	8,000円	38	1.2	1.4	20	厚物鉄工用	3~12	充電式チップソーカッタ CS001G チップソーカッタ 4130N(4130) チップソー切断機 LC0700F
ガルバリウム鋼板用									
美しく軽快に切断									
150	A-67393	7,400円	60	1.0	1.3	20	ガルバリウム鋼板用	-	CS551D/553D
ホーロー用									
窒化チタンコーティングで長寿命 & 抜群の切れ味									
150	A-68270	12,700円	56	0.95	1.1	20	ホーロー用	-	CS551D/553D
石こうボード用									
薄型特殊チップで抜群の耐磨耗性									
150	A-67402	5,900円	48	0.85	1.2	20	石こうボード用	-	CS551D/553D

※1 1カット890mm。数値は参考値です。作業条件により異なります。

※ノコ刃の取付けは、マルノコ本体の矢印とノコ刃の矢印を同じ方向に合わせてください。逆勝手用マルノコは矢印方向に特に注意してください。

※()内のモデルは生産中止モデルです。

リチウム
六あけ
石工六あけ
曲切
集じん
充電式
研削
レーザ
吊り下げ
エ
木工機
溝切り
発電・溶接
ソー
園芸
高圧洗浄
他充電製品
アクセサリ

リチウム
締付け
穴あけ
石工
ハツリ
曲げ
集じん
充電式
クリーナ
研磨
レーザー
吊り下げ
エア
カナン
溝切り
発電・溶接
ソー
園芸
高圧洗浄
他充電製品
アクセサリ

チップソー一覧 チップソーカッター・チップソー切断機(P94・95 参照)



用途	チップソー種類	外径(mm)	部品番号	価格	刃数	寸法(mm)			用途	材料厚み(mm)	適用モデル
						鋸身厚	刃先厚	内径			
サイディング用	プレミアムオールダイア [サイディング用] クリーンでシャープな切口	150	A-67387	15,000円	10 (10T)	1.0	1.4	20	サイディング用	-	CS551D/553D
塩ビ・プラスチックの切断に	樹脂用	150	A-67418	5,900円	56	0.9	1.25	20	樹脂用	-	CS551D/553D
メラミン化粧板の切断に	メラミン化粧板用	150	A-68301	6,700円	72	0.85	1.1	20	メラミンパネル用	-	CS551D/553D
最適なリード角のすくい面で、チップの負担が少なく、きれいに切断	アルミサッシ用チップソー	190	A-19803	7,500円	60	-	-	20	アルミサッシ用	1~2	チップソー切断機/LC0700F
軟鋼材切断専用、新超硬チップ材質採用	軟鋼材用チップソー	305	A-12974	21,900円	60	2.2	2.5	25.4	一般金工用	2~6	チップソー切断機/LC1200
ステンレス特有のヤケ、バリを解消	ステンレス用チップソー	305	A-13007	49,900円	80	2.1	2.4		ステンレス用	(2~6 6mmは アングル材)	
肉厚2~3mmの軟鋼薄物用に	薄板軟鋼材用チップソー	305	A-12980	29,900円	78	2.0	2.3		薄板金工用	2~3	
合わせ板材採用により、従来品より切断時の音を低減	低騒音軟鋼材用チップソー	305	A-48446	34,000円	60	2.2	2.5		一般金工用 (低騒音)	2~6	

チップソー 適正一覧表	最適 ▲可能	最良 ●可能	A	B	C	D	E
材料厚み(mm)			2mm以下	2mm~6mm	2mm~6mm(6mmはアングル材)	2mm~3mm	2mm~6mm
アングル(約4mm)			-	○	-	▲	○
アングル(約6mm)			-	○	-	▲	○
角パイプ(約3mm)	▲		○	○	▲	▲	○
角パイプ(約4.5mm)	-		●	-	-	-	●
Cチャン(約2.3mm)	●		-	-	-	○	-
Cチャン(約3.2mm)	-		○	-	-	▲	○
丸パイプ(約3.8mm)	-		○	-	○	▲	○
ステンレス角パイプ(約1.5mm)	○		-	-	●	-	-
ステンレスアングル(約4mm)	-		-	-	-	-	-
レースウェイ(約1.8mm)	○		-	-	●	-	-
ステンレス製レースウェイ(約1.8mm)	○		-	-	●	-	-

※ノコ刃の取付けは、マルノコ本体の矢印とノコ刃の矢印を同じ方向に合わせてください。逆勝手用マルノコは矢印方向に特に注意してください。

チップソー一覧 マルノコ盤・スライドマルノコ盤(P87・88 参照) / ホゾキリ・パネルソー (P185 参照)

用途	チップソー種類	外径(mm)	部品番号	価格	刃数	寸法(mm)			適用モデル		
						鋸身厚	刃先厚	内径	マルノコ盤	パネルソー スライドマルノコ盤	
一般木工用		203	A-06046	9,200円	50	1.1	2.1	25.4	2703 2711	2701N (2701)	LT600 LT610
		255	A-01862	10,500円	50	1.8	2.6	25		2701N (2701)	
		A-10338	12,900円	72	1.8	2.4					
		A-06622	12,900円	72							
A-17815	18,000円	100									
縦挽き用		255	A-34338	10,900円	36	1.6	2.3	25.4			
合板専用		255	A-16134	9,500円	72	1.8	2.8				

用途	チップソー種類	外径(mm)	部品番号	価格	刃数	内径(mm)	No.	適用モデル	外径(mm)	部品番号	価格	内径(mm)	刃数	No.	適用モデル		
																縦挽用/横挽用	
縦挽用/横挽用		235	A-01856	14,000円	50	16	235-11R	5500S SP1	335	A-06030	15,500円	25	40	335-11AR	(55013/SP) 55103		
			A-01840	14,000円			235-11L							A-06024		15,500円	335-11AL
		235	A-20367	13,900円	30	16	235-11AR	5520/3	380	A-20395	27,500円	25	60	380-11A	(5500B)		
			A-20373	13,900円			235-11AL										
		横挽用		180	A-06002	4,900円	40	20	180-11A	5500S SP1	203	A-06018	8,500円	25	40	203-11A	(55013/SP)
				190	A-18611	6,700円			190-11A								

用途	チップソー種類	外径(mm)	部品番号	価格	刃数	用途	鋸身厚(mm)	刃先厚(mm)	内径(mm)	適用モデル	外径(mm)	部品番号	価格	刃数	用途	鋸身厚(mm)	刃先厚(mm)	内径(mm)	適用モデル
パネルソー		305	75002308	32,400円	100	木工用	2.2	3	25.4	FP601 FP1001	335	75002405	39,400円	100	木工用	2.2	3	25.4	FP601 FP1001
			75005803	38,900円								75005900	55,700円						
			75008104	31,200円								75007803	40,400円						
			75008405	37,900円								75009308	52,000円						
		330	75008201	38,000円	100	木工用	2.2	3	25.4										

チップソー適正一覧表 ●最適 ▲可能

用途	チップソー種類	木質建材用								窯業系建材					金属系建材				プラスチック系建材			
		木材	普通合板	特殊合板		ファイバーボード		石こうボード			木片セメント板	木毛セメント板	硬質窯業系サイディング	窯業系サイディング	スレート	外壁・モルタル下地材	珪藻土カートン	金属系サイディング	アルミサッシ	塩ビ板	FRP板	アクリル板
				プリント合板	天然木化粧板	集成材	パーティクルボード	ハードボード	インシュレーションボード	平ボード												
マルノコ用 (P265・266参照)	集成材用	●	●	●	●	●	●	●	●													▲
	一般木工用(レーザースリット)	●	●	●	▲	▲	▲	▲	▲	●												▲
	造作用(レーザースリット)	●	●	●	●	●	●	●	●	●												▲
スライドマルノコ 卓上マルノコ用 (P266参照)	スレート専用													●								▲
	レーザースリット	●	●	●	▲	▲	▲	▲	▲													▲
	集成材用	●	●	●	▲	▲	▲	▲	▲													▲
防じんマルノコ用 (P267参照)	一般木工用	●	●	●	▲	▲	▲	▲	▲													▲
	アルミサッシ用																		●			▲
	アルミ・木工兼用	●	●	●	●	●	●	●	●										●			▲
マルノコ盤 スライドマルノコ盤 パネルソー用 (P268参照)	窯業系サイディング用									●	●	●	●	●	●	●	●	●				▲
	硬質窯業系サイディング用									●	●	●	●	●	●	●	●	●				▲
	金属系サイディング用																	▲	●			▲
マルノコ盤 スライドマルノコ盤 パネルソー用 (P268参照)	ダイヤチップ									●	●	●	●	●	●	●	●	●				▲
	石こうボード用									●	●	●	●	●	●	●	●	●				▲
	一般木工用	●	●	●	▲	▲	▲	▲	▲													▲
	合板専用	▲	▲	▲	▲	▲	▲	▲	▲													▲
	集成材用	●	●	●	▲	▲	▲	▲	▲													▲

※ノコ刃の取付けは、マルノコ本体の矢印とノコ刃の矢印を同じ方向に合わせてください。逆勝手用マルノコは矢印方向に特に注意してください。

※()内のモデルは生産中止モデルです。

切断砥石 ディスクグラインダ(P128～P133 参照)・カッタ/切断機(P95・96 参照)

様々な材料の切断において、抜群の 切断感と長寿命

金属・ステンレス用 ■両面補強



★	金属・ステンレス用	砥石寸法(mm)			部品番号	価格	入数	粒度	種類	適用モデル				
		外径	厚み	内径						ディスクグラインダ/カッタ	切断機			
軽快な切断感	XLOCK 押し込むだけで簡単取り付け	105	0.8	—	A-70409	3,700円	10	Z60T-BF	両面補強	GA420D GA045G	—			
		125	0.8	—	A-70421	5,500円				GA520D GA047G				
	0.8mm [厚さ] 鋭い切れ味で各種鋼材をスパッと切断	105	0.8	15	A-59558	2,900円				100mm全機種				
		125	0.8	22	A-59564	4,900円				125mm全機種				
	1.0mm [厚さ] ステンレス材、スパイラルダクト、全ネジの切断に	105	1.0	15	A-58263	3,000円				100mm全機種				
		105	1.5		A-58279	3,200円								
	1.5mm [厚さ] 軽天材、一般鋼の切断に	150	1.6	22	A-59536	8,500円				AZ46S		9566CV GA033G/034G GA6010/6021C		
		180	1.6		A-59542	11,000円				AZ46S		GA037G/700D GA7011C GA7061F (GA7020)		
	1.6mm [厚さ] 軽天材、一般鋼の切断に	230	2.0	22	A-71607	2,400円				5		WA36R-BF	—	CE090D ※切断砥石用フランジセット品 A-70281 1,200円が必要です。
		106	2.3	15	A-58285	3,400円				10		A30SBF2	100mm全機種	—
2.0mm [厚さ] 軽天材、一般鋼の切断に	2.3mm [厚さ] 鉄筋、アングル、鋼板の切断に	355	2.5	25.4	A-68183	25,900円	25	A36PBF	—	355mm切断機				
		355	2.5	25.4	A-68183	25,900円	25	A36PBF	—	355mm切断機				

355mmスリムタイプ
充電式に最適 (電気式にも対応)
■切断速度約40%アップ※
■耐久性約5倍※
※当社従来品比。LW141DおよびBL1850B×2本使用、メタルスタッド 幅75×高さ45×厚さ0.8mm切断時。

鉄工用	鋼管、アングル、軽量鉄骨の切断に	外径	厚み	内径	部品番号	価格	入数	粒度	種類	適用モデル							
A-48343・A-55588		105	2.1	15	※A-48343	1,400円	10	A46P	補真中	100mm各種 ディスクグラインダ・ サンダ全機種							
		105	2.2		A-55588	1,500円											
		105	2.2	15	A-00212	2,900円					10	A46P	両面補強	—			
		110	2	20	※A-00197	2,500円											
		ロングライフタイプ		180	3	20					◆A-51764	5,000円	5	A36P	両面補強	—	190mmチップソー切断機
				305	3.2	25.4					◆A-51770	7,400円	5	SA30T	両面補強	305mm電気カッタ	305mm切断機
		305	4	A-04880	25,500円						10	A24P	補真中	EK732	—		
		305	2.8	A-00169	16,700円						25	A36P	補真中	—	—		
		305	4.5	A-34958	18,000円						5	A24Q	補両面	(EK733)	—		
		355	3.5	◆A-51786	10,500円	SA30T											
スタンダードタイプ		355	3	25.4	A-30405	8,000円	20	A36P	真中補強	—	355mm切断機						
		405	3	25.4	A-71087	20,000円											
軽天材用	メタルスタッドなど薄物 軟鋼材切断時、寿命約2倍	405	3	25.4	A-71738	14,700円	10	A36P	真中補強	—	405mm切断機						
		355	3	25.4	※A-60305	10,400円	5										
石材用	スタンダードタイプ コンクリート二次製品、レンガ、 土管、铸铁管の切断に 強度、安全性に優れ、腰くだけや ソリが少ない普及タイプ。	355	4	25.4	※A-04846	23,500円	10	GC24P	補両面	EK732 (EK733)	—						
		355	4.5	25.4	※A-34942	16,500円	5	GC24S									

※在庫僅少品

リチウム
六あけ
締付け
ハッリ
石工六あけ
曲切
げ断
集じん
充電式
クリーナー
研削
研磨
レーザー
吊り下げ
カクハン
エア
カンナ
木工機
溝切り
ホソ穴
発電・溶接
ブラスマ
ソー
エン
園芸
高圧洗浄
ポンプ
他充電製品
アクセサリ

- リチウム
- 穴あけ
- 締付け
- 石工穴あけ
- ハツリ
- 曲げ
- 切断
- 集じん
- 充電式
- クリーナー
- 研磨
- レーザー
- 吊り下げ
- エア
- カンナ
- 木工機
- 溝切り
- ホゾ穴
- 発電・溶接
- プラズマ等
- ソー
- チェーン
- 園芸
- 高圧洗浄
- ポンプ
- 他充電製品
- アクセサリ

マルチツール「先端工具一覧」



対応機種: TM52D

用途で色分け



製品はP78を参照

推奨作業 ○最適 ●良好 ▲可能

■木材&金属用ブレード Wood & Metal

名称・形状	ブレード No.	部品番号	入数	標準小売価格(税別)	刃幅(mm)	刃長(mm)	山数	材質	切断能力(mm)				用途	※2×4材	無垢木材	合板	コンパネ	チップボード	OSBボード	フローリング材	硬質木材	釘の入った木材	石こうボード	鉄板	釘・銅管	軟鋼板・非鉄金属	アルミ・ステンレス・ビス	塩ビ・樹脂	硬質プラスチック・FRP・エポキシ	窯業系サイディング											
									木材	樹脂	軟鋼非鉄	鉄板																													
STARLOCK MAX																																									
カッタソー	MAM001 BIM	A-71320	1	4,200円	32	80	20	バイメタル	80	80	1	鉄普通釘	硬質フローリングアルミ硬質樹脂のポケット切断	●	○	●	●	●	●	●	●	●	●	○	▲								▲	●	○	▲					
カッタソー	MAM002 BIM	A-71336	1	4,500円	52	70	18	バイメタル	70	70	1	鉄普通釘	木工プラスチックパネルなどの切断	●	○	●	●	●	●	●	●	▲														▲	○				
カッタソー 深切り用	MAM003 BIM	A-71342	1	4,400円	100	50	15	バイメタル	50	50	2	鉄普通釘	木工PVC管 際切り	●	○	●	●	●	●	●	●	▲															▲	○			
STARLOCK PLUS																																									
カッタソー	MAP001 BIM	A-71249	1	3,900円	32	60	20	バイメタル	60	60	1	鉄普通釘	硬質フローリングアルミ硬質樹脂のポケット切断	●	○	●	●	●	●	●	○	▲															▲	●	○	▲	
カッタソー	MAP002 BIM	A-71255	1	4,200円	65	50	20	バイメタル	50	50	1	鉄普通釘	木工プラスチックパネルなどの切断	●	○	●	●	●	●	●	▲																		▲	○	

■木材用ブレード Wood

STARLOCK MAX																																							
カッタソー	MAM004 SK	A-71358	1	3,500円	32	80	18	炭素工具鋼	80	-	-	-	木工石こうボードのポケット切断	●	○	●	●	●	●	●	○																		
STARLOCK PLUS																																							
カッタソー	MAP003 SK	A-71261	1	2,900円	32	60	20	バイメタル	60	-	-	-	木工石こうボードのポケット切断	●	○	●	●	●	●	○																			

■金属用ブレード Metal

STARLOCK MAX																																									
カッタソー	MAM005 HM	A-71364	1	5,700円	32	70	23	超硬	70	70	3	鉄普通釘	鉄・ビス ステンレス グラスファイバー の面切断	●	●	●	●	●	●	●	●	●																			
STARLOCK PLUS																																									
カッタソー	MAP004 HM	A-71277	1	5,400円	32	50	23	超硬	50	50	3	鉄普通釘 焼入釘 φ5	鉄・ビス ステンレス グラスファイバー の面切断	●	●	●	●	●	●	●	●	●																			
カッタソー	MAP005 HM	A-71283	1	5,900円	45	50	23	超硬	50	50	3	鉄普通釘 焼入釘 φ5	鉄・ビス ステンレス グラスファイバー の面切断	●	●	●	●	●	●	●	●	●																			

■特殊材料、その他 Multi Material

STARLOCK MAX																																									
カッタソー	MAM006 HM	A-71370	1	6,200円	32	70	20	超硬	70	70	3	鉄普通釘	金属・エポキシ グラスファイバー の切断	●	▲	●	●	●	●	●	▲	●	●	○	○	○	○	○	○	○	○	○	○	○	○	○	○	○			
STARLOCK PLUS																																									
カッタソー	MAP006 HM	A-71299	1	6,200円	32	50	20	超硬	50	50	3	鉄普通釘 焼入釘 φ5	金属・エポキシ グラスファイバー の切断	●	▲	●	●	●	●	●	▲	●	●	○	○	○	○	○	○	○	○	○	○	○	○	○	○	○	○	○	○
コーキング 剥かし用	MAP007 HM	A-71308	1	5,500円	52	50	20	超硬	50	50	3	鉄普通釘 焼入釘 φ5	金属・エポキシ グラスファイバー の切断	●	▲	●	●	●	●	●	▲	●	●	○	○	○	○	○	○	○	○	○	○	○	○	○	○	○	○	○	○

※ 作業内容に合わせて刃物長さをお選びください。

STARLOCK MAX STARLOCK PLUS

対応機種: TM52D

用途で
色分け

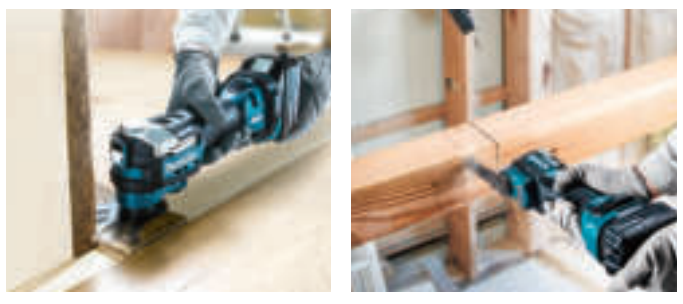

推奨作業 ○最適 ●良好 ▲可能

■ 特殊材料、その他 Multi Material

名称・形状	ブレード No.	部品番号	入数	標準小売 価格(税別)	刃幅 (mm)	刃長 (mm)	山数	材質	切断能力(mm)				用途	木材	手すり・木材仕上げ	タンポール・ゴム・皮	大理石・コンクリート工事	断熱・多層ガラス・遮熱ガラス	陶器タイル	接着剤剥がし	硬化した接着剤剥がし	硬質メタル・セラミック・セラミックス	硬質メタル・セラミック・セラミックス	石こうボード・ALC	タイル下地の面粗し	タイル目地切断	コンクリート目地弾性シーリング材	鉄板	
									木材	樹脂	軟鋼 非鉄	鉄板																	
STARLOCK MAX																													
コーキング剥がし用 テーパータイプ	MAM007 SK	A-71386	1	3,200円	32	70	-	炭素 工具鋼	-	-	-	-	コーキングシールの 切断・除去																
コーキング剥がし用 ストレートタイプ	MAM008 SK	A-71392	1	3,200円	32	55	-	炭素 工具鋼	-	-	-	-	コーキングシールの 切断・除去																

■ モルタル、セメント、FRP用 Grout Abrasive

名称・形状	ブレード No.	部品番号	入数	標準小売 価格(税別)	刃幅 (mm)	刃長 (mm)	山数	材質	切断能力(mm)				用途	木材	手すり・木材仕上げ	タンポール・ゴム・皮	大理石・コンクリート工事	断熱・多層ガラス・遮熱ガラス	陶器タイル	接着剤剥がし	硬化した接着剤剥がし	硬質メタル・セラミック・セラミックス	硬質メタル・セラミック・セラミックス	石こうボード・ALC	タイル下地の面粗し	タイル目地切断	コンクリート目地弾性シーリング材	鉄板	
									木材	樹脂	軟鋼 非鉄	鉄板																	
STARLOCK MAX																													
カットソー	MAM009 HM	A-71401	1	5,000円	68	10	-	超硬 粒度#50	-	-	-	-	陶器タイルの 目地切断																
カットソー	MAM010 HM	A-71417	1	5,000円	68	30	-	超硬 粒度#30	-	-	-	-	陶器タイルの 目地切断																
カットソー	MAM011 ダイヤ	A-71423	1	6,400円	68	30	-	超硬 粒度#40	-	-	-	-	FRP 陶器タイルの 目地切断																
カットソー	MAM012 ダイヤ	A-71439	1	6,700円	68	10	-	超硬 粒度#40	-	-	-	-	FRP 陶器タイルの 目地切断																
カットソー	MAM013 HM	A-71445	1	4,700円	68	30	-	超硬 粒度#40	-	-	-	-	陶器タイルの 目地切断																
カットソー	MAM014 HM	A-71451	1	6,200円	100	50	-	超硬 粒度#40	-	-	-	-	陶器タイルの 目地切断																
荒削り用	MAM015 HM	A-71467	1	6,400円	116	-	-	超硬 粒度#20	-	-	-	-	モルタル 接着剤剥がし																
荒削り用	MAM016 HM	A-71473	1	6,400円	116	-	-	超硬 粒度#40	-	-	-	-	モルタル 接着剤 ペンキ塗装 剥がし																
削り用(荒)	MAM017 HM	A-71489	1	6,400円	116	-	-	超硬 粒度#60	-	-	-	-	木材研磨																
削り用(細)	MAM018 HM	A-71495	1	6,400円	116	-	-	超硬 粒度#100	-	-	-	-	木材研磨 (仕上げ)																
STARLOCK PLUS																													
コーキング剥がし用	MAP008 HM	A-71314	1	4,900円	53	40	-	超硬 粒度#40	40	石こう ボード 40	-	-	石こうボード ALC の四角 開口切断																

リチウム
穴あけ
締め付け
石工穴あけ
ハツリ
曲切
断
集じん
充電式
クリーナー
研削
レーザー
吊り下げ
エア
カンナ
木工機
溝切り
ホゾ穴
発電・溶接
ソー
チェン
園芸
高圧洗浄
ポンプ
他充電製品
アクセサリー

マルチツール「先端工具一覧」

STARLOCK シリーズ



製品はP78を参照

用途で色分け



推奨作業 ○ 最適 ● 良好 ▲ 可能



金属用ブレード Metal

名称・形状	ブレード No.	部品番号	入数	標準小売価格(税別)	刃幅(mm)	刃長(mm)	山数	材質	切断能力(mm)				用途	※2×4材	無垢木材	合板	コンパネ	チップボード	OSBボード	フローリング材	硬質木材	釘の入った木材	石こうボード	鉄板	釘・鋼管	軟鋼板・非鉄金属	ステンレス・ビス	塩ビ・樹脂	硬質プラスチック・FRP・エポキシ	窯業系サイディング	
									木材	樹脂	軟鋼非鉄	鉄板																			
カットソー	TMA057 BIM	A-63890	1	1,700円	10	20	20	バイメタル	20	20	1	1	釘、銅管の切断	●	○	●	●	●	●	●	●	○	▲	▲	▲	▲	▲	▲	▲	▲	▲
カットソー	TMA058 BIM	A-63909	1	1,700円	20	30	20	バイメタル	30	30	1	1	釘、銅管の面切断	●	○	●	●	●	●	●	▲	○	▲	▲	▲	▲	▲	▲	▲	▲	
		A-65539	5	6,700円																											
カットソー	TMA059 BIM	A-63915	1	3,000円	32	48	20	バイメタル	40	40	1	1	釘、銅管の面切断	●	▲	●	●	●	●	●	▲	●	○	○	●	▲	▲	▲	▲	▲	
		A-65573	5	12,000円																											
カットソー	TMA060 HM	A-63921	1	4,000円	20	40	23	超硬	30	30	3	3	焼入釘φ5 釘・ビス・ステンレス グラスファイバー の面切断	●	▲	●	●	●	●	●	▲	●	○	○	○	○	○	○	○	○	○
		A-65567	5	16,000円																											
カットソー	TMA061 HM	A-65171	1	4,900円	32	40	23	超硬	30	30	3	3	焼入釘φ5 釘・ビス・ステンレス グラスファイバー の面切断	●	▲	●	●	●	●	●	▲	●	○	○	○	○	○	○	○	○	○
		A-65589	5	19,500円																											
カットソー	TMA079 HM	A-71504	1	5,400円	45	30	23	超硬	30	30	3	3	焼入釘φ5 釘・ビス・ステンレス グラスファイバー の面切断	●	▲	●	●	●	●	●	▲	●	○	○	○	○	○	○	○	○	

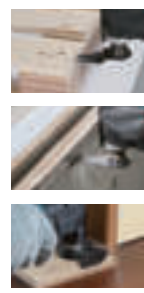

木材&金属用ブレード Wood & Metal

カットソー	TMA047 BIM	A-63797	1	3,400円	32	50	20	バイメタル	50	50	1	1	硬質フローリング材 アルミ、硬質樹脂 のポケット切断	▲	▲	●	●	●	●	●	○	○	○	○	○	○	○	○	○	○	○	○
		A-65545	5	13,500円																												
カットソー	TMA048 BIM	A-63806	1	3,500円	65	40	20	バイメタル	10	10	1	1	木工 プラスチックパネル などの切断	○	●	●	●	●	●	●	○	○	○	○	○	○	○	○	○	○	○	○
		A-65551	5	14,000円																												
ラウンドソー	TMA045 BIM	A-63775	1	4,000円	φ85	—	18	バイメタル	20	20	1	1	木工、非鉄金属 ぎわ切り切断	▲	▲	●	●	●	●	●	○	○	○	○	○	○	○	○	○	○	○	○
ラウンドソー	TMA046 BIM	A-63781	1	4,200円	φ100	—	15	バイメタル	25	25	1	—	ぎわ切り 深切り	▲	▲	●	●	●	●	●	○	○	○	○	○	○	○	○	○	○	○	○

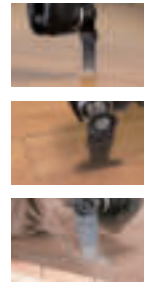

木材用(硬質)ブレード Wood

カットソー	TMA053 BIM	A-63856	1	3,400円	32	50	14	バイメタル	40	40	—	—	硬質木材 コンパネ・ポケット 切断	▲	▲	●	●	●	●	○	○	○	○	○	○	○	○	○	○	○	○	○
		A-63937	5	13,500円																												
カットソー	TMA054 SK	A-63862	1	2,500円	32	50	14	炭素 工具鋼	40	—	—	—	木材、2×4材 ポケット 切断	○	○	●	●	●	○	○	○	○	○	○	○	○	○	○	○	○	○	○
		A-62022	5	10,000円																												
カットソー	TMA055 BIM	A-63878	1	3,500円	65	40	14	バイメタル	40	30	—	—	硬質木材・OSBボード 広い開口の ポケット切断	▲	▲	●	●	●	○	○	○	○	○	○	○	○	○	○	○	○	○	○
		A-65517	5	14,000円																												
カットソー	TMA056 SK	A-63884	1	2,700円	65	40	14	炭素 工具鋼	40	30	—	—	合板・チップボード 広い開口の ポケット切断	●	○	○	○	○	○	○	○	○	○	○	○	○	○	○	○	○	○	○
		A-65523	5	10,700円																												

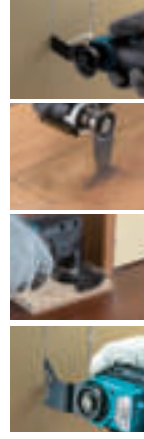

木材用ブレード Wood / Multi Material

カットソー	TMA050 SK	A-63828	1	2,200円	25	50	18	炭素 工具鋼	30	30	—	—	木材 石こうボード ポケット切断	▲	○	▲	▲	▲	▲	○												
カットソー	TMA051 SK	A-63834	1	2,500円	32	40	18	炭素 工具鋼	40	—	—	—	木材 石こうボード ポケット切断	▲	○	▲	▲	▲	○	○	○	○	○	○	○	○	○	○	○	○	○	○
		A-65492	5	10,000円																												
カットソー	TMA052 SK	A-63840	1	2,700円	64	41	20	炭素 工具鋼	40	—	—	—	木材 広い開口 ポケット切断	○	▲	▲	▲	▲	○	○	○	○	○	○	○	○	○	○	○	○	○	○
		A-65501	5	10,700円																												
ラウンドソー	TMA049 SK	A-63812	1	3,000円	φ85	—	18	炭素 工具鋼	20	20	—	—	木工専用 ぎわ切り切断	○	▲	▲	▲	▲	○	○	○	○	○	○	○	○	○	○	○	○	○	○
ラウンドソー	TMA064 BIM	A-63959	1	3,900円	φ85	—	17	バイメタル チタン コーティング	20	20	1	1	金属・エポキシ グラスファイバー 等の切断	▲	▲	●	●	●	●	○	○	○	○	○	○	○	○	○	○	○	○	○
カットソー	TMA080 HM	A-71510	1	5,000円	32	35	20	超硬	30	30	3	3	焼入釘φ5 石こうボード エポキシ・FRP 等の切断	●	○	●	●	●	●	○	○	○	○	○	○	○	○	○	○	○	○	
カットソー	TMA081 BIM	A-71526	1	3,700円	53	40	14	バイメタル	40	—	1	—	石こうボード の切断	●	○	●	●	●	○	○	○	○	○	○	○	○	○	○	○	○	○	○

* 作業内容に合わせて刃物長さをお選びください。

マルチツール「先端工具一覧」

STARLOCK シリーズ

推奨作業 ○最適 ●良好 ▲可能

モルタル、FRP用ブレード Grout Abrasive

Table with columns for Name/Shape, Blade No., Part No., Quantity, Price, Dimensions, Material, Cutting Capacity (Wood, Resin, Soft Steel, Iron Plate), Usage, and Job Recommendations (Wood, FRP, Tiles, etc.).

タイル、モルタル用ブレード Grout Abrasive

Table with columns for Blade Type, Model, Part No., Price, Dimensions, Material, Usage, and Job Recommendations. Includes an illustration of a blade cutting a tile with a diagram showing the 'front' and 'back' of the blade.

コーキング、接着剤剥がし用ブレード Multi Material

Table with columns for Blade Type, Model, Part No., Price, Dimensions, Material, Usage, and Job Recommendations.

カーペット、断熱材用ブレード Multi Material

Table with columns for Blade Type, Model, Part No., Price, Dimensions, Material, Usage, and Job Recommendations.

木材研削



サンディングパッド マジック式 A-64098 1,900円

マジックサンディングペーパー 寸法96×96mm 吸じん穴付 (詳細はP134を参照)



目詰まり防止加工タイプ 塗装はがしに.

リチウム
穴あけ
締付け
ハツリ
石工穴あけ
曲げ
集じん
充電式
クリーナー
研削
レーザー
吊り下げ
エアー
木工機
溝切り
ソナー
発電・溶接
チェーン
園芸
高圧洗浄
他充電製品
アクセサリ

マルチツール先端工具一覧 マルチツール・充電式マルチツール (P78 参照)



※ TM52D は使用不可です。

部品名称 / 形状	用途			価格
	刃幅 (mm)	刃長 (mm)	部品番号	
ラウンドソー TMA002 BIM [チタンコーティング]		金属、エポキシ、 グラスファイバー等の切断	φ65 - * A-56203	3,900円
ラウンドソー TMA003 BIM [チタンコーティング]		金属、エポキシ、 グラスファイバー等の切断	φ85 - * A-56219	3,900円
ラウンドソー TMA004 BIM [チタンコーティング]		金属、エポキシ、 グラスファイバー等の切断	φ65 - * A-56225	3,500円
カットソー TMA016 BIM		釘、銅管の面一切断	20 20 * A-56334	1,900円
カットソー TMA017 BIM		釘、銅管の面一切断	10 20 * A-56340	1,900円
ラウンドソー TMA001 BIM [チタンコーティング]		金属、エポキシ、 グラスファイバー等の切断	φ85 - * A-56194	4,500円
ラウンドソー TMA005 BIM		木工、金工用きわ切り、 深切り用	φ100 - * A-56231	4,500円
ラウンドソー TMA006 BIM		木工、非鉄金属きわ切り	φ85 - * A-56247	4,000円
カットソー TMA008 BIM		木工、プラスチックパネルなどの切断	65 40 * A-56269	3,000円
カットソー TMA034 BIM		硬質フローリング材・アルミ・硬質樹脂 のポケット切断、中抜き加工に最適	32 40 * A-57336	3,500円
カットソー TMA027 HM		FRP切断、目地取り	32 30 A-57261	4,700円
カットソー TMA028 HM		FRP切断、目地取り	20 30 A-57277	3,900円
サンディングパッド マジック式 [標準付属品]		木材の研削 ※マジックサンディングペーパー別売(P132参照)	94 - * A-59405	1,900円

部品名称 / 形状	用途			価格
	刃幅 (mm)	刃長 (mm)	部品番号	
ラウンドソー TMA007 SK		木工専用きわ切り	φ85 - * A-56253	3,000円
カットソー TMA012 SK		木工、石膏ボードのポケット切断	32 40 * A-56297	2,400円
カットソー TMA013 SK		木工、石膏ボードのポケット切断	20 30 * A-56306	1,900円
カットソー TMA014 SK		木工、石膏ボードのポケット切断	10 30 * A-56312	1,700円
カットソー TMA032 HCS		木工、石膏ボードのポケット切断 中抜き加工に最適!	32 40 * A-57314	2,700円
カットソー TMA033 BIM		硬い木材用ポケット切断 中抜き加工に最適!	32 40 * A-57320	3,500円
カットソー TMA035 BIM		硬い木材用ポケット切断	65 40 * A-57342	3,700円
カットソー TMA039 HCS		木工ポケット切断	31 42 * A-59689	2,700円
カットソー TMA040 HCS		木工ポケット・際切り切断	64 41 * A-59695	2,900円
カットソー TMA041 HCS		チップボードや合板の切断	64 42 * A-59704	2,900円
ナイフ刃 TMA020 BIM		スタイロフォーム、ゴムの切断	φ85 - * A-56378 4,000円 A-53372 4,000円	
ラウンドソー TMA029 BIM		Pタイル、カーペット、ゴムマットの切断	φ100 - A-57283	4,700円
ナイフ刃 TMA042 HCS		ターフ・カーペットの切断	- - A-59710	3,200円

部品名称 / 形状	用途			価格
	刃幅 (mm)	刃長 (mm)	部品番号	
ラウンドソー TMA026 ダイヤ		FRP、陶器タイル、目地切断	φ85 - * A-56437	7,200円
ラウンドソー TMA023 HM		陶器タイル、目地切断	φ85 - * A-56409	5,900円
ラウンドソー TMA024 HM		陶器タイル、目地切断	φ65 - * A-56415	4,500円
スクレーパ TMA018 硬		硬化したボンド等の剥がし	52 26 * A-56356	1,900円
スクレーパ TMA019 柔		コーキング除去、塗料の剥がし	52 38 * A-56362	1,900円
目地・モルタル剥がし用 TMA022		陶器タイル、目地切断	70 - * A-56390	7,000円
荒削り用 TMA025 HM		モルタル剥離用	78 - * A-56421	5,900円
コーキング剥がし用 TMA036 HCS		スタイロフォーム切断、 コーキング除去、Pタイル切断	28 50 * A-57358	3,200円
コーキング剥がし用 TMA043 HCS [ストリートタイプ]		コーキングシール切断除去	32 80 A-60486	3,900円
コーキング剥がし用 TMA044 HCS [ターフタイプ]		コーキングシール切断除去	- 100 * A-60492	4,400円

マキタカーボンブラシー一覧表

呼び番号	部品番号	価格	呼び番号	部品番号	価格	呼び番号	部品番号	価格
CB-1	181019-9	400円	CB-210	193696-5*	900円	CB-412	191946-2	600円
CB-2	181057-1	400円	CB-218	197129-2*	900円	CB-414	191949-6	400円
CB-5	198887-3	600円	CB-253	194994-0	400円	CB-424	191966-6*	400円
CB-70	191914-5	400円	CB-302	191959-3*	900円	CB-430	191971-3	400円
CB-75	191956-9	400円	CB-304	191961-6*	600円	CB-434	195020-8	400円
CB-76	191947-0	400円	CB-318	191978-9*	600円		193466-2*	400円
CB-105	181038-5*	900円		193764-4*	400円	CB-440	195021-6	600円
CB-107	181437-1	400円	CB-322	195000-4	400円	CB-441	195022-4	400円
CB-124	191945-4	400円	CB-325	194074-2*	400円	CB-442	195023-2	400円
CB-132	194984-3	400円	CB-350	194160-9	400円	CB-448	196855-0	600円
CB-154	181047-4	400円	CB-351	197244-2	400円	CB-452	191980-2	400円
CB-166	191968-2	1,000円	CB-352	197205-2	2,400円	CB-461	195248-8	400円
CB-167	191967-4*	900円	CB-354	198997-6	2,500円	CB-473	191985-0	400円
CB-172	195100-0*	600円	CB-401	191910-3	600円			
CB-175	195844-2*	400円	CB-407	191927-6	400円			
CB-203	194991-6	900円	CB-408	197246-8	400円			

カーボンブラシー番号が刻印されています。

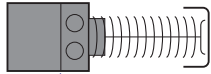

限界摩耗線

カーボンブラシーは消耗品です。図のように限界摩耗線まで摩耗したら新品と交換してください。カーボンブラシーは2個1組です。交換の際は2個とも同時に交換してください。(一般カーボンのみ)

★印はしゃ断カーボンブラシー

しゃ断タイプは摩耗限界まで使用すると自動的にモーターが停止します。

警告

点検、交換の際は必ずスイッチを切りプラグを電源から抜いてください。プラグを電源につないだまま行くと、感電や事故の原因になります。

※在庫僅少品

先進の技術と行き届いたアフターサービスで社会のニーズに応えるマキタ。

商号 株式会社マキタ
 創業年月日 大正4年3月21日
 資本金 242億561万円(2022年3月31日現在)
 本社 〒446-8502
 愛知県安城市住吉町3丁目11番8号
 電話(0566)98-1711(代)
 岡崎工場 〒444-0232
 愛知県岡崎市合歓木町字渡嶋22番地の1
 日進事業所 〒470-0111
 愛知県日進市米野木町南山349
 埼玉物流センター 〒349-1147
 埼玉県加須市北大桑宮下516-5
 支店:20ヶ所 営業所:127ヶ所



本社



岡崎工場



日進事業所



埼玉物流センター

公式 SNS/ 動画チャンネル

Instagram
<https://www.instagram.com/makita.jp/>

Facebook
<https://www.facebook.com/makitaengeibu>

Youtube
<https://www.youtube.com/user/MakitaProducts>

Twitter
https://www.twitter.com/makita_jp_

JBRC 一般社団法人 JBRC

Li-ion Ni-Cd Ni-MH

■バッテリーの回収に一層ご協力をお願いします！

弊社では環境保護と資源の有効活用を考えて、充電式工具に使われています各種バッテリーを回収しております。おそれ入ります
 が使用済みのバッテリーはお買い求めのマキタ登録販売店、または当社営業所へお持ちいただきますようご協力をお願い致します。

マキタ製充電式工具用電池パックに関する重要なお知らせ

平素はマキタ製品をご愛用賜り、厚く御礼申し上げます。
 当社では従来、マキタ製充電式工具にはマキタ純正の電池パックのご使用をお願いしておりますが、マキタ純正品に非常によく似た模倣品や電池パックの中の充電電池のみを交換するリサイクル修理サービスが流通していることが判明致しました。このような電池パックの模倣品やリサイクル修理された電池パックは、工具本体の性能や安全性等も損なう恐れがあり、けがや故障、発煙、発熱、発火、破裂などの原因になります。つきましては安全に商品をご使用頂くために、マキタ製充電式工具には、マキタ純正の電池パックのご使用を改めてお願い致します。なお、当社では模倣品の電池パック、リサイクル修理された電池パックのご使用に起因する事故・故障につきましては、一切の責任を負いかねますのでご了承お願い致します。今後とも当社製品をご愛用賜りますよう、よろしくお願ひ申し上げます。

マキタ純正電池パックと充電器のPSEマークについてのお知らせ

【マキタ純正充電器】PSEマークの表示がない充電器は、国内で販売することは法令上禁止されています。自動車用充電器を除く充電器が対象となります。
 【マキタ純正電池パック】PSEマークの表示がない電池パックは、国内で販売することは法令上禁止されています。単電池一個あたりの体積エネルギー密度が400Wh/L以上のリチウムイオンバッテリーが対象となります。

警告

- ・アスベスト(石綿)周辺の環境下(除去作業含む)で使用しないでください。
- ・アスベストは、人体に肺がん等の重大な健康被害を発生させる物質です。
- ・アスベスト(石綿)周辺の環境下(除去作業含む)で使用した電動工具の保守・点検・修理は受付できません。

振動3軸合成値について

詳細は JEMA ((社)日本電機工業会) ウェブサイト:(<http://www.jema-net.or.jp/Japanese/pis/powerool.html>)をご参照ください。

安全上のご注意

- 火災、感電、けがなどの事故を未然に防ぐため、ご使用前に取扱説明書に記載されている「安全上のご注意」をすべてよくお読みのうえ、指示に従って正しく使用してください。
- 注意事項は「△警告」、「△注意」に区分しています。誤った取扱いをしたときに、使用者が死亡または重傷を負う可能性が想定される内容を「△警告」、使用者が傷害を負う可能性が想定される内容および物的損害のみの発生が想定される内容を「△注意」として記載しています。なお、「△注意」に記載した事項でも、状況によっては重大な結果に結びつく可能性があります。いずれも安全に関する重要な内容を記載していますので、必ず守ってください。

SI単位について

わが国では、1959年のメートル単位系の使用で尺貫法が廃止され、また1960年の国際度量衡総会で、世界共通の実用的な計量単位として国際単位系(略称SI)にすることが決議され、1992年に新計量法として公布され現在に至っております。総合カタログではSI単位と従来の単位を併記しております。

	使用単位	SI単位	従来単位
SI単位	体積、容積	L mL	ℓ c.c.
	回転数、ストローク数、振動数、打撃数	min ⁻¹	回/分
	トルク(力)	N・m	kgf・cm
	圧力、空気圧	MPa	kgf/cm ²
	出力	kW	PS
	真空度、風圧	kPa	mm水柱
	重さ(表記の変更)	質量	重量

全国営業所一覧

マキタ製品をいつも最良の状態でお使いいただくために、弊社では全国127カ所の営業所を基盤にマキタ登録販売店にてきめ細かいサービス活動を展開しております。マキタ製品のご用命、ご相談は最寄りのお店にお気軽にお立ち寄りください。

事業所名	電話番号	FAX番号	所在地	郵便番号	事業所名	電話番号	FAX番号	所在地	郵便番号																																														
札幌支店 (所在地は札幌営業所と同じです) 札幌 営業所 011 (783) 8141 011 (787) 1233 旭川 営業所 0166 (29) 0960 0166 (29) 0980 旭川 営業所 0154 (37) 4849 0154 (37) 4850 函館 営業所 0138 (49) 9273 0138 (49) 9283 苫小牧 営業所 0144 (82) 8812 0144 (82) 8813 帯広 営業所 0155 (36) 3833 0155 (36) 3839 北見 営業所 0157 (26) 9011 0157 (26) 9013			札幌市東区伏古 1条 2-6-26 旭川市東 4条 8-2-5 釧路市芦野 5-15-9 函館市西栲栲町 820-3 苫小牧市新開町 1丁目 1-19-2 帯広市西 10条南 3-15-1 北見市末広町 390-17	〒007-0861 〒070-0024 〒085-0061 〒041-0824 〒053-0052 〒080-0020 〒090-0826	岐阜支店 (所在地は岐阜営業所と同じです) 岐阜 営業所 058 (274) 1315 058 (276) 2568 多治見 営業所 0572 (22) 4921 0572 (22) 9567 松本 営業所 0263 (85) 4751 0263 (85) 5812 長野 営業所 026 (225) 1022 026 (225) 1028 上田 営業所 0268 (22) 6362 0268 (22) 6379 飯田 営業所 0265 (24) 1636 0265 (52) 0541			岐阜市数田南 5-6-6 多治見市金岡町 2-98-1 松本市平田東 2-16-24 長野市大字福業 176-1 上田市上田 1824-3 飯田市上郷飯沼 737-1	〒500-8384 〒507-0006 〒399-0014 〒380-0911 〒386-0001 〒395-0002	名古屋支店 (所在地は名古屋営業所と同じです) 名古屋 営業所 052 (419) 0561 052 (413) 0081 豊橋 営業所 0532 (46) 9117 0532 (48) 6068 岡崎 営業所 0564 (72) 5150 0564 (71) 3865 知多 営業所 0569 (48) 8470 0569 (48) 8471 一宮 営業所 0586 (75) 5382 0586 (75) 5383 東名古屋 営業所 0561 (41) 9851 0561 (41) 9852 津 営業所 059 (232) 2446 059 (231) 2460 四日市 営業所 059 (351) 0727 059 (351) 0602 伊勢 営業所 0596 (36) 3210 0596 (36) 2964			名古屋市中区並木 2-33 豊橋市西橋東町 9 岡崎市赤沢町宇本屋敷 20-1 知多郡阿久比町坂城字坂部 37 一宮市法法寺五丁目 1-3 番地 13 みよし市二好町前田 28-2 津市栗真小川町中沢 714-1 津市市新正 3-11-19 伊勢市小木町須賀野 643	〒453-0856 〒441-8039 〒444-0241 〒470-2212 〒491-0828 〒470-0224 〒514-0104 〒510-0064 〒516-0007	京都支店 (所在地は京都営業所と同じです) 京都 営業所 075 (621) 1135 075 (621) 1015 福知山 営業所 0773 (23) 7733 0773 (23) 9120 大津 営業所 077 (545) 5594 077 (543) 3925 彦根 営業所 0749 (22) 6184 0749 (22) 9529			京都市伏見区竹田泓ノ川 35 津知山市篠尾新町 4丁目 145 番地 大津市大江 2-36-5 福知山市高宮町 101-4	〒612-8454 〒620-0055 〒520-2141 〒522-0201	大阪支店 (所在地は大阪営業所と同じです) 大阪 営業所 06 (6351) 8771 06 (6352) 4626 東大阪 営業所 06 (6746) 7531 06 (6746) 7539 南大阪 営業所 0725 (46) 6611 0725 (46) 6811 奈良 営業所 0742 (61) 6484 0742 (62) 6153 橿原 営業所 0744 (22) 2061 0744 (25) 4182 和歌山 営業所 073 (402) 2226 073 (402) 2227 田辺 営業所 0739 (25) 1027 0739 (23) 0604			大阪市北区天満 1-26-8 東大阪市本庄西 3-2-46 和泉市府中町 6-12-6 奈良市北之庄西町 1-4-2 橿原市北妙法寺町 602 和歌山市中之島 2042 田辺市朝日ヶ丘 19-7	〒530-0043 〒578-0965 〒594-0071 〒630-8452 〒634-0843 〒640-8392 〒646-0027	兵庫支店 (所在地は三木営業所と同じです) 三木 営業所 0794 (82) 7411 0794 (83) 5590 尼崎 営業所 06 (6437) 3660 06 (6437) 9450 神戸 営業所 078 (672) 6121 078 (672) 6125 姫路 営業所 079 (281) 0204 079 (222) 6840 洲本 営業所 0799 (38) 6820 0799 (38) 6850			三木市大村 63-21 尼崎市水堂町 4-17-24 神戸市兵庫区東柳原町 1-7 姫路市西中島 417-1 洲本市大野 1644-1	〒673-0404 〒661-0026 〒652-0892 〒670-0805 〒656-0055	広島支店 (所在地は広島営業所と同じです) 広島 営業所 082 (293) 2231 082 (294) 6442 福山 営業所 084 (944) 7350 084 (944) 7340 三原 営業所 0848 (64) 4850 0848 (64) 6487 岡山 営業所 086 (243) 4723 086 (243) 1466 宇部 営業所 0836 (31) 4345 0836 (31) 4341 徳山 営業所 0834 (21) 5583 0834 (21) 5508 鳥取 営業所 0857 (28) 5761 0857 (28) 5748 松江 営業所 0852 (21) 0538 0852 (22) 8549			広島市西区観音本町 1-7-22 福山市引野町 3-17-6 三原市高浦 3-2-21 岡山市北区今 7-21-19 宇部市神原町 2-9-12 周南市原宮町 3-1-3 鳥取市千代木 4-4-8 松江市東津田町 1792-6	〒733-0033 〒721-0942 〒723-0051 〒700-0975 〒755-0022 〒745-0065 〒680-0911 〒690-0011	高松支店 (所在地は高松営業所と同じです) 高松 営業所 087 (867) 6411 087 (867) 6422 徳島 営業所 088 (626) 0555 088 (623) 2228 松山 営業所 089 (951) 7666 089 (951) 7677 宇和島 営業所 0895 (22) 3785 0895 (24) 1469 四国中央 営業所 0896 (22) 3380 0896 (22) 3389 高知 営業所 0888 (884) 7811 0888 (884) 7812			高松市林町 2535-2 徳島市末広 3-1-3 松山市北新院町 900-1 宇和島市下甲 871-1 四国中央市土居町津根 1924-2 高知市東雲町 8-46	〒761-0301 〒770-0866 〒791-8031 〒798-0085 〒799-0704 〒781-0805	福岡支店 (所在地は福岡営業所と同じです) 福岡 営業所 092 (588) 1200 092 (588) 1201 北九州 営業所 093 (932) 0151 093 (932) 0152 飯塚 営業所 0948 (26) 3361 0948 (26) 3362 久米 営業所 0942 (43) 2441 0942 (44) 2999 佐賀 営業所 0952 (30) 6603 0952 (30) 6652 長崎 営業所 095 (862) 6112 095 (882) 7384 諫早 営業所 0957 (36) 7055 0957 (36) 3377 佐世保 営業所 0956 (33) 4991 0956 (33) 4992			福岡市博多区那珂 5-16-1 北九州市小倉南区葛原元町 3-3-41 飯塚市中 1055-3 久米市東合川 4-1-43 佐賀市高木瀬西 3-8-15 西彼村時津町浜田郷 824-1 諫早市森山町田尻 1901 番 1 佐世保市大塔町 1869-7	〒812-0893 〒800-0264 〒820-0065 〒839-0809 〒849-0921 〒851-2102 〒854-0204 〒857-1161	熊本支店 (所在地は熊本営業所と同じです) 熊本 営業所 096 (389) 4300 096 (389) 4333 八代 営業所 0965 (43) 1000 0965 (43) 1006 大分 営業所 097 (567) 3320 097 (567) 3324 中津 営業所 0979 (53) 9210 0979 (53) 9211 宮崎 営業所 0985 (26) 1236 0985 (26) 1237 都城 営業所 0986 (46) 1139 0986 (46) 1220 鹿児島 営業所 099 (267) 5234 099 (267) 5228			熊本市区上南部 2-1-85 八代市平反町 2-2-1 大分市下郡 2649-1 中津市大字上宮 955 番 10 宮崎市江平町 6-8 都城市大町 51-22-1 鹿児島市小松原 1-69-10	〒861-8010 〒866-0053 〒870-0961 〒871-0027 〒880-0814 〒885-0026 〒891-0114	沖縄支店 (所在地は沖縄北営業所と同じです) 沖縄北 営業所 098 (989) 7022 098 (989) 7023 沖縄 営業所 098 (874) 1222 098 (874) 1230			うるま市石川 436 番地 浦添市西原 4-39-8	〒904-1106 〒901-2101	関西物流センター 0725 (46) 6715 0725 (46) 6311 和泉市府中町 6-12-6 〒594-0071



商品のお客様ご相談窓口  フリーダイヤル **0120-17-1197** ※受付：月～金（祝日・当社指定休日を除く）9:00～17:00
※携帯電話からはご利用いただけません。



■バッテリーの回収に一層ご協力をお願いします！
弊社では環境保護と資源の有効活用を考慮、充電式工具に使われています各種バッテリーを回収しております。おそれ入りますが使用済みのバッテリーはお買い求めのマキタ登録販売店、または当社営業所へお持ちいただきますようご協力をお願い致します。

●お求めは当店まで

マキタ 公式アプリ
製品の詳細情報 & 展示会案内等

 App Store
 Google Play

マキタホームページ
www.makita.co.jp

■マキタ製品のお求めにはお手軽なお支払い方法の「マキタクレジット」をご利用ください。
■製品改良のため、仕様および外観は、お断りなしに変更することがありますのでご了承ください。
■このカタログの内容は2022年7月現在のものです。

株式会社マキタ 〒446-8502 愛知県安城市住吉町 3-11-8
TEL.0566-98-1711 (代表) FAX.0566-98-6642

本カタログに掲載の価格は全て標準小売価格(消費税別)です。

カタログNo. **Z11218A1** IWBFA4-202207