

工業用ブラシのバーテック。製造現場の利益と笑顔を増やします。

BURRTEC

バーテック 食品産業用ブラシカタログ Ver.5.1

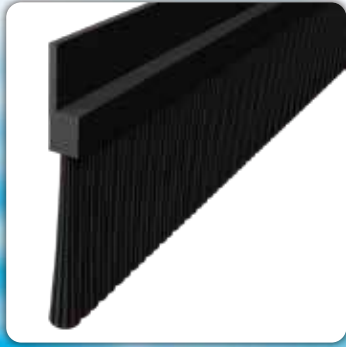

バーテックはブラシのメーカーですが
ブラシを販売することが目的ではありません。
お客様のご要望や問題点をしっかりと伺って
ブラシを通じて問題解決をしたいと考えています。
私たちの商品開発はお客様のご要望から生まれます。
徹底的にお客様の現場に入り、長年にわたり培ってきた
経験・ノウハウ・技術力で問題の解決を見いだす
マーケットインの考え方に基づいて行動します。

BRUSH SOLUTION

ブラシを使う現場に合った最適なブラシで
お客様の課題を解決する——
それこそが私たちが選ばれている理由です。
安全・安心を最重視し、国際標準規格ISO9001を
取得いたしました。
業界のリーディングカンパニーとしてこの姿勢を守り、
私たちは今日も進み続けます。

「ブラシの毛が抜けたとき
目立つ色に
してほしい。」

白・赤・青・黄・緑の5色をご用意。
ゾーン管理も行えます。

「細かい隙間の
汚れもしっかり
落としたい。」

先端が細くなっており
細かい隙間も
しっかり清掃します。

「シートシャッターの
隙間から
虫が入って
困ってる。」

ブラシで虫の侵入を
防ぎます。

「機械や棚の
隙間を
掃除したい。」

直角(90°)まで
曲げることができ、
機械や棚の下、隙間も
簡単に掃除できます。



「シャッターケースや
ガイドレールの
隙間を指摘された。」

シャッター隙間対策用ブラシで
隙間を防ぎます。

「金属検出機で
検出できる
ブラシって
あるの。」

金属検出機に反応する
材料をブラシに練り込みました。

「ドアの隙間からの
害虫の侵入を
防ぎたい。」

継目のないブラシで
虫の侵入を防ぎます。

「傷んだ
部分だけ
交換したい。」

幅100mmに統一し
連結式にすることで
実現しました。



大切なお客様へ、
私たちからのメッセージ。



代表取締役会長
末松大幸

パーテックは世界のブラシのリーディングカンパニーを目指しております。お客様から親しみやすく心から愛される企業を目指します。



代表取締役社長
末松仁彦

お客様のため、社会のため、さらに価値ある会社になれるよう社員とベクトルを合わせて頑張ります！展示会や、営業との同行でお客様とお会いできるのを楽しみにしています！



非常勤取締役
竹林淳子

ブラシには様々な「機能」があります。いろんな現場で役割を担って、お客様の課題解決と価値向上に役立つべく、ブラシは動いています。これからも現場を支える一員であり続けたいと思います。



営業部 関東事業所
北條正浩

関東事業所は北海道・東北・南関東地区と静岡県・長野県・山梨県を担当させていただいております。ブラシでお客様の問題を解決し、お客様が笑顔になれるご提案をさせていただきます。



営業部 関東事業所
坂井 真

北関東の食品メーカー様を担当させていただいております。お客様と信頼関係を築き、なんでも相談していただけるような存在を目指しております！お客様がより楽しく願っています。



営業部 関東事業所
立壁和也

主に千葉県・埼玉県・東北地区を担当しております。食品工場様で抱えている問題をお気軽にご相談ください。お客様の問題解決をサポートさせていただきます。



営業部 営業1課
猪坂文朗

営業1課は、西日本(北陸、中部(静岡県を除く)、近畿、中四国、九州)を担当させていただいております。お客様のお話をしっかり聞いて、お客様に喜んで頂けるご提案をさせていただきます。



営業部 営業1課
笹尾凌平

兵庫県から西(兵庫・中四国・九州)の食品メーカー様担当しております。皆様に安心してブラシを使っただけのよう全力でサポートしていきます。また衛生管理でお困りのことがございましたら、お気軽にご相談ください！



営業部 営業1課
平岡千里

近畿(兵庫を除く)、中部、北陸地区を担当させていただいております。食品工場様でのお悩みごと、なんでもご相談ください！ベストなご提案ができるよう、精一杯頑張ります。

バーテックは 社員全員で

お客様の課題解決を サポートします！

ムッシュが集めた
社員ブログを
日々配信中!

バーテック 社員ブログ

検索



総務経理部
佐々木美保

経理や総務、採用を担当
しています。
お客様に安心してお取
引いただき、お客様の発
展に貢献できるよう、努
めます。



総務経理部
黒田雅美

経理を担当しております。
お客様に笑顔で気持ち
良くお取引頂けるよう努
めます。
よろしくお願い致します!



購買部
澤西 陵

お客様の問題解決・事業
発展に貢献できるよう、
高品質・高付加価値な商
品・サービスの提供に努
めさせていただきます。



マーケティング部
森 隆行

お客様のご意見を原点
に商品開発を行い、お客
様の発展に貢献できる
商品・サービスを創造し
ます。



ブラシアート事業部
駒井政知

今年もブラシアートコン
テスト開催いたします。
皆様のご応募をお待ち
しております。



ブラシアート事業部
山中菜津子

お客様の自信を引き出
すインストラクターです。
認知機能改善効果が認
められたブラシアート
で、生涯現役人を増やし
ます。
出張教室も承ります。ま
ずはお気軽にお問い合わせ
ください。



営業部 営業2課
谷山哲寿

規格品のお見積り・受注
対応、特注品のお問い
合わせなどの対応を主
に担当しております。
お客様のご要望を確か
に受け取り、ご満足いた
だける対応を目指して
おります。



営業部 営業2課
辰巳絵美

お客様の問題解決に少し
でもお力になれるよう、
幅広い知識を身につけ
るべく日々頑張っており
ます。
お客様からのご相談、
お待ちしております。



営業部 営業2課
尾花千里

丁寧かつわかりやすい
説明を心がけ、お客様
のお役に立てるよう努め
てまいります。何でもご相
談ください!笑顔・笑声で
対応します。



営業部 営業2課
早山里沙

親切丁寧をモットーに
お客様のお話をよく聞き、
お客様にとって常に気持
ちの良い対応を目指し
ております。
お困りのことがあれば
いつでもご相談ください。
お電話口からも笑顔を
お届けいたします!



営業部 営業2課
中川千彰

一日でもはやくお客様
のお役にたてるように毎
日全力で努めますので、
よろしくお願いいたし
ます。



海外営業部
新井健一郎

北米の担当をさせてい
ただいております。
北米市場にあった商品
の開発を行い世界の隙
間を塞ぎたいと思います!
よろしくお願いいたし
ます。

安全・安心を推進する ブラシソリューション



ロジス

食材やベルトコンベアーの
洗浄・目詰りの除去が
可能です。

P54~59



5色
展開

衛生管理用たわし

抜けにくさを大幅に向上!
金属部はステンレスを採用。

P38~39

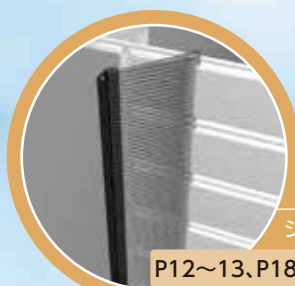

クローイライト

シャッターの隙間からの虫の侵入を防ぎます。
シンプル構造でリーズナブルな
スタンダードタイプ!

P12~13, P18~19

シャッターの防虫対策に



バーストリップ

P22~23

ドアの隙間からの虫の
侵入を防ぎます。

ドアの防虫対策に

床の清掃作業に

NEW



5色
展開

衛生管理用ほうき

女性の方にも使いやすい軽量設計。
ソフトタイプとハードタイプがあり、
清掃場所で使いわけ可能!

P29, P44~48

ドアの防虫対策に



バーカット

ドアの隙間からの虫の侵入を
防ぎます。ゴムフレームのため
寸法に合わせて簡単に切断できます。

P20~21

食品工場、医薬品工場などでは、異物の混入防止や防虫対策など高度な衛生管理が求められています。バーテックでは、ブラシの抜けにくさを大幅に向上させた商品の開発や、金属検出機に反応する素材を用いた商品の開発などを進めています。さらに、ドアやシャッターの隙間から侵入する虫やホコリを未然に防ぐ、防虫対策用ブラシなど、安心・安全に対するソリューションをご提案しています。この機会にぜひバーテックのブラシをお試しください。

バーキンタ スパチュラ

一番スタンダードなスパチュラ。
金属検出機で検出可能!

P30



バーカット

食材がコンベアから落ちないように保護します。

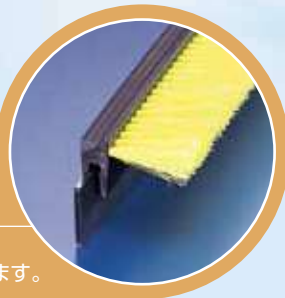

食材の切り分けに

食材の落下防止に

パキラドアドア

ドアの隙間からの虫の侵入を防ぎます。
ブラシ素材に忌避剤を含浸させた防虫専用ブラシです。

P24



床の清掃作業に

食品機械の細かい隙間の清掃に



シャッターの防虫対策に

ドアの防虫対策に

ミゾッコブラシタイプ

先端の幅が小さく食品機械の細かい隙間の汚れを奥までしっかり清掃できます。

P28、P37



NEW

バーシャットⅡ

シャッターの隙間からの虫の侵入を防ぎます。
高気密タイプでとにかく虫の侵入を抑えたいお客様に!

P12~13、P16~17



フロアデッキブラシ

5色展開

軽くてコンパクト。ブラシ素材のPETは耐久性に優れています。ブラシの交換もできます。

P52



■ 清潔区 ■ 準清潔区 ■ 汚染区

工場診断のご提案

HACCPリーダーの資格を持った担当者が、お客様のご要望や問題点を伺い、現場に合った最適なブラシや正しい使い方、清掃用具の管理方法、防虫対策などをご提案させていただき、お客様の品質の向上・生産性の向上に貢献いたします。

工場診断 オススメの ポイント

- ①最適なブラシや正しい使い方、清掃道具の管理方法のご提案!
- ②HACCP義務化による工場全体の見直し
- ③監査前の対策として



実施内容

- 工場内にて、ライン毎、エリア毎に最適なブラシをご提案いたします。
- 建物の構造・外部環境を確認し、最適な防虫対策をご提案いたします。
- 衛生管理用ブラシの正しい使い方、管理方法をご提案いたします。

工場診断の流れ

1.ヒアリング



現状の問題点や、重点ポイントなどを事前に確認させていただきます。

2.診断



事前に確認させていただいた問題点などを中心に衛生管理・防虫対策の視点で実施させていただきます。

3.ご提案書



工場を拝見させて頂き、生産ラインごとに最適なブラシのご提案や最適な防虫対策のご提案を報告書としてご提出させていただきます。

4.改善



ご提案書をご提出させて頂いた後、ブラシの交換時期のご案内や、ゾーニングによるブラシの使い分けなどをポップにして貼りだし、分かり易くした事例です。

ご提案事例

工場全体を確認し、衛生管理・防虫対策において最適なブラシをご提案いたします。
工場診断は、**無料**で実施させて頂いております。

事例1

指摘事項：シャッターからの光の漏れ
問題点：虫の侵入経路の可能性
改善提案：シャッター隙間対策用ブラシの設置

現状：隙間から光が漏れています。



対策後：光の漏れを防いでいます。



事例2

指摘事項：配管の洗浄に使用しているブラシ
問題点：内径に合っていないブラシの利用により、ブラシの切れ・異物混入の原因
改善提案：内径に合ったブラシの提案

現状：内径に合っていないブラシ



対策後：内径に合ったブラシ



お客様の声

- 抱えていた問題が解決し、リスクが低減されました。
- 管理が行い易くなり、作業効率が向上しました。
- 異物混入のリスクが減り、品質の向上につながりました。

工場診断担当者のご紹介

工場診断は、HACCPリーダーの資格を持つ担当者が実施させて頂きます!!

東日本地区担当



営業部 関東事業所 坂井真



営業部 関東事業所 立壁和也

西日本地区担当



営業部 営業1課 平岡千里



営業部 営業1課 笹尾凌平

●HACCPリーダーとは

厚生省通知・平成9年2月3日 総合衛生管理製造過程の承認制度に係る「HACCPシステムについて相当程度の知識を持つと認められる者」のに準じた講習を受講し、HACCPからFSSCまで衛生管理のサポートができる資格です。

●HACCPリーダーを取得した経緯

HACCPの一番基礎となる一般的衛生管理にブラシが大きく関わってきます。重要管理項目(CCP)ばかりに目がいきがちで、基礎である一般的衛生管理に目がいき届いていない事があります。工場診断を通してブラシの使い方、管理・保管方法やブラシ以外での衛生管理や異物混入対策などのサポートをさせていただきたいからです。

お問い合わせ

工場診断へのお問い合わせは、下記よりお願いいたします。



パーテック 本社
TEL.06-6352-6841



パーテック 工場診断

<http://www.burrtec.co.jp/factory/form.php>



ポリシー<BRUSH SOLUTION>
バーテック社員からのメッセージ

00~01



バーテック製品紹介

02~03



工場診断のご提案

04~05



目次

06~07



索引

08~10



防ぐ(虫・塵・etc)

11



シャッター隙間対策用ブラシ
特長/選ばれる理由

12~13



NEW

シャッター隙間対策用ブラシ
パーシャットIIコパイバ

14~15



NEW

シャッター隙間対策用ブラシ
パーシャットII

16~17



シャッター隙間対策用ブラシ
クローイライト

18~19



ドア隙間対策用ブラシ
パーカットフレックスシステム

20~21



ドア隙間対策用ブラシ
パーstripp

22~23



ドア隙間対策用ブラシ
パキラ・ドアドア Cタイプ

24



衛生管理

25



使用上のご注意/バーキンタ 特長

26~27



バーキンタ ブラシ

28



バーキンタ ミソッコブラシ

28



NEW

バーキンタ たわし

28



NEW

バーキンタ ほうき
バーキンタ ほうき クネットタイプ

29



NEW

バーキンタ 粉払いブラシ

29



バーキンタ
スパチュラ

30



バーキンタ
2エッジスパチュラ

30



バーキンタ
3エッジスパチュラ

30



バーキンタ
スクレーパー

31



バーキンタ
ワンピースショベル

31



バーキンタ
ヘアキャップ

31



バーキンタ
ダストパン(塵取り)

32



バーキンタ
ハンドスコープ

32

衛生管理

防ぐ(虫・塵・etc)

衛生管理

衛生管理



バーキータ
スプーパドル

33



バーキータ
イヤープラグ3リング

33



バーキータ
イヤーガード

33



バーキータ
セーフティーカッター

33



バーキータ
マーカー(油性)

34



バーキータ
ボードマーカー(水性)

34



NEW

バーキータ
ボールペン エコ 102

34



NEW

バーキータ
ボールペン J802

34



バーキータ 特長

35



バーキータ ブラシ

36



バーキータ
ミゾッコブラシタイプ

37



バーキータ
衛生管理用たわし／導入事例

38～39



NEW

バーキータ
私の爪ブラシ

40



バーキータ
ハンドクリーンブラシ

41



バーキータ
パイプクリーンブラシ

42～43



NEW

バーキータ
衛生管理用ほうき クネットタイプ

44～45



バーキータ
衛生管理用ほうき

46～48



NEW

バーキータ
粉払いブラシ

49



NEW

バーキータ
ミートブラシ

50



NEW

バーキータ
カラーペストリーブラシ

51



バーキータ
フロアデッキブラシ

52



洗浄・異物除去

53



ロジスブラックシステムブラシロール 特長／概要

54～55



ロジスブラックシステムブラシロール
スタンダードタイプ

56



ロジスブラックシステムブラシロール
耐熱タイプ

57



ロジスブラックシステムブラシロール
耐熱スパイラルタイプ

58



ロジスブラックシステムブラシロール
金属検出機反応

59



会社概要／ホームページのご案内
トップコーチングスタジアム

60～63

衛生管理

洗浄・異物除去

商品コード索引

商品コード	頁
14□-□□□-□□	
141-862-00	48
143-630-00	21
21□-□□□-□□	
210-006-01	21
210-006-05	21
210-006-25	21
210-506-01	21
210-506-05	21
210-506-25	21
23□-□□□-□□	
230-200-00	24
233-001-01	19
233-002-01	19
234-003-01	17
234-004-01	17
234-007-01	15
234-008-01	15
236-002-00	15, 17
236-003-00	15, 17
237-004-00	15, 17, 19
237-005-00	15, 17, 19
237-006-00	15, 17, 19
237-007-00	15, 17, 19
237-009-01	17
237-010-01	17
237-100-01	15
237-101-01	15
24□-□□□-□□	
240-003-00	56
240-006-00	56
240-010-00	56
240-013-00	56
240-020-00	56
240-023-00	56
240-040-00	56
240-043-00	56
240-052-00	56
240-053-00	56
240-063-00	56
240-073-00	56
240-093-00	56
240-103-00	57
240-106-00	57
240-110-00	57
240-113-00	57
240-140-00	57
240-143-00	57
240-150-00	57
240-153-00	57
240-163-00	57
240-313-00	58
240-314-00	58
240-343-00	58
240-344-00	58
240-913-00	59
249-005-00	57, 58, 59
249-027-00	57, 58, 59
249-049-00	57, 58, 59
249-089-00	57, 58, 59
249-128-00	57, 58, 59
249-169-00	57, 58, 59
249-209-00	57, 58, 59
249-249-00	57, 58, 59
26□-□□□-□□	
261-024-00	22
261-030-00	22
261-050-00	22
261-113-00	22
261-114-00	22
261-123-00	22
261-133-00	22
262-024-00	22

商品コード	頁
262-034-00	22
262-134-00	22
263-436-00	23
263-536-00	23
269-069-00	23
269-072-00	23
269-073-00	23
269-158-00	22
269-159-00	23
269-160-00	23
269-161-00	23
269-162-00	23
269-163-00	23
61□-□□□-□□	
612-200-01	36
612-201-01	36
612-202-01	36
612-203-01	36
612-204-01	36
612-206-01	28
612-300-01	36
612-301-01	36
612-302-01	36
612-303-01	36
612-304-01	36
612-400-01	36
612-401-01	36
612-402-01	36
612-403-01	36
612-404-01	36
612-406-01	28
612-500-01	36
612-501-01	36
612-502-01	36
612-503-01	36
612-504-01	36
612-506-01	28
612-700-01	36
612-701-01	36
612-702-01	36
612-703-01	36
612-704-01	36
612-705-01	36
613-000-01	41
613-001-01	41
613-002-01	41
613-003-01	41
613-004-01	41
613-200-01	42
613-201-01	42
613-202-01	42
613-203-01	42
613-204-01	42
613-300-01	42
613-301-01	42
613-302-01	42
613-303-01	42
613-304-01	42
613-400-01	42
613-401-01	42
613-402-01	42
613-403-01	42
613-404-01	42
613-500-01	42
613-501-01	42
613-502-01	42
613-503-01	42
613-504-01	42
613-700-01	43
613-701-01	43
613-702-01	43
613-703-01	43
613-704-01	43

商品コード	頁
613-800-01	43
613-801-01	43
613-802-01	43
613-803-01	43
613-804-01	43
613-900-01	43
613-901-01	43
613-902-01	43
614-000-01	52
614-001-01	52
614-002-01	52
614-003-01	52
614-004-01	52
614-006-01	52
614-401-01	37
614-402-01	37
614-411-01	37
614-412-01	37
614-501-01	37
614-502-01	37
614-511-01	37
614-512-01	37
614-606-01	28
614-616-01	28
615-000-01	50
615-002-01	50
616-101-01	51
616-102-01	51
616-103-01	51
616-104-01	51
616-105-01	51
616-201-01	51
616-202-01	51
616-203-01	51
616-204-01	51
616-205-01	51
616-301-01	51
616-302-01	51
616-303-01	51
616-304-01	51
616-305-01	51
617-000-01	40
617-001-01	40
617-002-01	40
617-003-01	40
617-004-01	40
617-100-01	40
617-101-01	40
617-102-01	40
617-103-01	40
617-104-01	40
617-200-01	40
618-000-01	49
618-001-01	49
618-002-01	49
618-003-01	49
618-004-01	49
62□-□□□-□□	
626-011-01	48
626-011-05	48
626-012-01	48
626-012-05	48
626-013-01	48
626-013-05	48
626-014-01	48
626-014-05	48
626-015-01	48
626-015-05	48
626-016-01	29
626-016-05	29
626-026-01	28
626-031-01	46
626-031-05	46

商品コード	頁
626-032-01	46
626-032-05	46
626-033-01	46
626-033-05	46
626-034-01	46
626-034-05	46
626-035-01	46
626-035-05	46
626-036-01	29
626-036-05	29
626-041-01	47
626-041-05	47
626-042-01	47
626-042-05	47
626-043-01	47
626-043-05	47
626-044-01	47
626-044-05	47
626-045-01	47
626-045-05	47
626-051-01	48
626-051-05	48
626-052-01	48
626-052-05	48
626-053-01	48
626-053-05	48
626-054-01	48
626-054-05	48
626-055-01	48
626-055-05	48
626-061-01	47
626-061-05	47
626-062-01	47
626-062-05	47
626-063-01	47
626-063-05	47
626-064-01	47
626-064-05	47
626-065-01	47
626-065-05	47
626-080-01	48
626-080-05	48
626-111-01	48
626-111-05	48
626-112-01	48
626-112-05	48
626-113-01	48
626-113-05	48
626-114-01	48
626-114-05	48
626-115-01	48
626-115-05	48
626-116-01	29
626-116-05	29
626-131-01	46
626-131-05	46
626-132-01	46
626-132-05	46
626-133-01	46
626-133-05	46
626-134-01	46
626-134-05	46
626-135-01	46
626-135-05	46
626-136-01	29
626-136-05	29
626-141-01	47
626-141-05	47
626-142-01	47
626-142-05	47
626-143-01	47
626-143-05	47
626-144-01	47

商品コード	頁
626-144-05	47
626-145-01	47
626-145-05	47
626-151-01	48
626-151-05	48
626-152-01	48
626-152-05	48
626-153-01	48
626-153-05	48
626-154-01	48
626-154-05	48
626-155-01	48
626-155-05	48
626-161-01	47
626-161-05	47
626-162-01	47
626-162-05	47
626-163-01	47
626-163-05	47
626-164-01	47
626-164-05	47
626-165-01	47
626-165-05	47
628-050-01	39
628-051-01	39
628-052-01	39
628-053-01	39
628-054-01	39
628-060-01	39
628-061-01	39
628-062-01	39
628-063-01	39
628-064-01	39
628-070-01	39
628-071-01	39
628-072-01	39
628-073-01	39
628-074-01	39
628-086-01	29
63□-□□□-□□	
631-000-01	45
631-000-05	45
631-001-01	45
631-001-05	45
631-002-01	45
631-002-05	45
631-003-01	45
631-003-05	45
631-004-01	45
631-004-05	45
631-006-01	29
631-006-05	29
631-010-01	45
631-010-05	45
631-011-01	45
631-011-05	45
631-012-01	45
631-012-05	45
631-013-01	45
631-013-05	45
631-014-01	45
631-014-05	45
631-080-01	48
631-080-05	48
631-100-01	45
631-100-05	45
631-101-01	45
631-101-05	45
631-102-01	45
631-102-05	45
631-103-01	45
631-103-05	45
631-104-01	45

商品コード	頁
631-104-05	45
631-106-01	29
631-106-05	29
631-110-01	45
631-110-05	45
631-111-01	45
631-111-05	45
631-112-01	45
631-112-05	45
631-113-01	45
631-113-05	45
631-114-01	45
631-114-05	45
66□-□□□-□□	
662-002-00	30
662-003-00	30
662-004-00	30
662-005-00	30
662-007-00	30
662-008-00	30
662-009-00	30
662-010-00	30
662-011-00	30
662-012-00	30
662-013-00	30
662-014-00	30
662-016-00	31
662-017-00	31
662-018-00	31
662-019-00	31
662-021-00	31
662-022-00	31
662-023-00	31
662-024-00	31
662-026-00	32
662-027-00	32
662-028-00	32
662-029-00	32
662-031-00	32
662-032-00	32
662-033-00	32
662-034-00	32
662-036-00	32
662-037-00	32
662-038-00	32
662-039-00	32
662-041-00	32
662-042-00	32
662-043-00	32
662-044-00	32
662-045-00	32
662-046-00	32
662-047-00	31
662-048-00	31
662-049-00	31
662-050-00	31
662-064-00	33
662-065-00	33
662-095-00	34
662-096-00	34
662-097-00	34
662-098-00	34
662-099-00	34
662-100-00	34
662-101-00	34
662-102-00	34
662-114-00	33
662-115-00	33
662-117-00	33
662-118-00	33
662-119-00	33
662-128-00	31
662-129-00	31

商品コード	頁
662-140-01	34
662-141-01	34
662-142-01	34
662-143-01	34
662-144-01	34
662-145-01	34
662-146-01	34
662-147-01	34
662-148-01	34
662-149-01	34
662-160-01	34
662-161-01	34
662-162-01	34
662-163-01	34
662-164-01	34
662-165-01	34
662-166-01	34
662-167-01	34
662-168-01	34
662-169-01	34
8□□-□□□-□□	
800-009-00	21
898-014-00	27

型番	頁
B1	
B10022K1	57, 58, 59
B10022P6	56
B12528K1	57, 58, 59
B12528P7	56
B3	
B30-40H-SPB 1P	48
B30-40H-SPB 5P	48
B30-40H-SPG 1P	48
B30-40H-SPG 5P	48
B30-40H-SPMD 1P	29
B30-40H-SPMD 5P	29
B30-40H-SPR 1P	48
B30-40H-SPR 5P	48
B30-40H-SPW 1P	48
B30-40H-SPW 5P	48
B30-40H-SPY 1P	48
B30-40H-SPY 5P	48
B30-40SUSHB 1P	46
B30-40SUSHB 5P	46
B30-40SUSHG 1P	46
B30-40SUSHG 5P	46
B30-40SUSHMD 1P	29
B30-40SUSHMD 5P	29
B30-40SUSHR 1P	46
B30-40SUSHR 5P	46
B30-40SUSHW 1P	46
B30-40SUSHW 5P	46
B30-40SUSHY 1P	46
B30-40SUSHY 5P	46
B30-40SUSTHB 1P	47
B30-40SUSTHB 5P	47
B30-40SUSTHG 1P	47
B30-40SUSTHG 5P	47
B30-40SUSTHR 1P	47
B30-40SUSTHR 5P	47
B30-40SUSTHW 1P	47
B30-40SUSTHW 5P	47
B30-40SUSTHY 1P	47
B30-40SUSTHY 5P	47
B30-60S-SPB 1P	48
B30-60S-SPB 5P	48
B30-60S-SPG 1P	48
B30-60S-SPG 5P	48
B30-60S-SPMD 1P	29
B30-60S-SPMD 5P	29
B30-60S-SPR 1P	48
B30-60S-SPR 5P	48
B30-60S-SPW 1P	48
B30-60S-SPW 5P	48
B30-60S-SPY 1P	48
B30-60S-SPY 5P	48
B30-60SUSSB 1P	46
B30-60SUSSB 5P	46
B30-60SUSSG 1P	46
B30-60SUSSG 5P	46
B30-60SUSSMD 1P	29
B30-60SUSSMD 5P	29
B30-60SUSSR 1P	46
B30-60SUSSR 5P	46
B30-60SUSSW 1P	46
B30-60SUSSW 5P	46
B30-60SUSSY 1P	46
B30-60SUSSY 5P	46
B30-60SUSTSB 1P	47
B30-60SUSTSB 5P	47
B30-60SUSTSG 1P	47
B30-60SUSTSG 5P	47
B30-60SUSTSR 1P	47
B30-60SUSTSR 5P	47
B30-60SUSTSW 1P	47
B30-60SUSTSW 5P	47
B30-60SUSTSY 1P	47

型番	頁
B30-60SUSTSY 5P	47
B30K-BH40HB 1P	45
B30K-BH40HB 5P	45
B30K-BH40HG 1P	45
B30K-BH40HG 5P	45
B30K-BH40HMD 1P	29
B30K-BH40HMD 5P	29
B30K-BH40HR 1P	45
B30K-BH40HR 5P	45
B30K-BH40HW 1P	45
B30K-BH40HW 5P	45
B30K-BH40HY 1P	45
B30K-BH40HY 5P	45
B30K-BH60SB 1P	45
B30K-BH60SB 5P	45
B30K-BH60SG 1P	45
B30K-BH60SG 5P	45
B30K-BH60SMD 1P	29
B30K-BH60SMD 5P	29
B30K-BH60SR 1P	45
B30K-BH60SR 5P	45
B30K-BH60SW 1P	45
B30K-BH60SW 5P	45
B30K-BH60SY 1P	45
B30K-BH60SY 5P	45
B30-KBMD1P	28
B3310K1	57, 58, 59
B3310P2S	56
B3310P3L	56
B3310PBT2	57
B3310PBT35	57
B4	
B4516K1	57, 58, 59
B4516MD6	59
B4516P2	56
B4516P3	56
B4516PBT2	57
B4516PBT35	57
B4516PBT35L	58
B4516PBT35R	58
B45-40H-SPB 1P	48
B45-40H-SPB 5P	48
B45-40H-SPG 1P	48
B45-40H-SPG 5P	48
B45-40H-SPR 1P	48
B45-40H-SPR 5P	48
B45-40H-SPW 1P	48
B45-40H-SPW 5P	48
B45-40H-SPY 1P	48
B45-40H-SPY 5P	48
B45-40SUSHB 1P	47
B45-40SUSHB 5P	47
B45-40SUSHG 1P	47
B45-40SUSHG 5P	47
B45-40SUSHR 1P	47
B45-40SUSHR 5P	47
B45-40SUSHW 1P	47
B45-40SUSHW 5P	47
B45-40SUSHY 1P	47
B45-40SUSHY 5P	47
B45-60S-SPB 1P	48
B45-60S-SPG 1P	48
B45-60S-SPG 5P	48
B45-60S-SPR 1P	48
B45-60S-SPR 5P	48
B45-60S-SPW 1P	48
B45-60S-SPW 5P	48
B45-60S-SPY 1P	48
B45-60S-SPY 5P	48
B45-60SUSSB 1P	47
B45-60SUSSB 5P	47
B45-60SUSSG 1P	47
B45-60SUSSG 5P	47
B45-60SUSSR 1P	47
B45-60SUSSR 5P	47
B45-60SUSSW 1P	47
B45-60SUSSW 5P	47
B45-60SUSSY 1P	47
B45-60SUSSY 5P	47
B45-60SUSTSB 1P	47
B45-60SUSTSB 5P	47
B45-60SUSTSG 1P	47
B45-60SUSTSG 5P	47
B45-60SUSTSR 1P	47
B45-60SUSTSR 5P	47
B45-60SUSTSW 1P	47
B45-60SUSTSW 5P	47
B45-60SUSTSY 1P	47

型番	頁
B45-60SUSSG 5P	47
B45-60SUSSR 1P	47
B45-60SUSSR 5P	47
B45-60SUSSW 1P	47
B45-60SUSSW 5P	47
B45-60SUSSY 1P	47
B45-60SUSSY 5P	47
B45K-BH40HB 1P	45
B45K-BH40HB 5P	45
B45K-BH40HG 1P	45
B45K-BH40HG 5P	45
B45K-BH40HR 1P	45
B45K-BH40HR 5P	45
B45K-BH40HW 1P	45
B45K-BH40HW 5P	45
B45K-BH40HY 1P	45
B45K-BH40HY 5P	45
B45K-BH60SB 1P	45
B45K-BH60SB 5P	45
B45K-BH60SG 1P	45
B45K-BH60SG 5P	45
B45K-BH60SR 1P	45
B45K-BH60SR 5P	45
B45K-BH60SW 1P	45
B45K-BH60SW 5P	45
B45K-BH60SY 1P	45
B45K-BH60SY 5P	45
B5	
B5718K1	57, 58, 59
B5718P2L	56
B5718P2S	56
B6	
B6520K1	57, 58, 59
B6520P4L	56
B6520P4S	56
B6520PBT2	57
B6520PBT35	57
B6520PBT35L	58
B6520PBT35R	58
B7	
B7518K4	57, 58, 59
B7518P3	56
B7518P4	56
B7518PBT2	57
B7518PBT35	57
B8	
B8630K1	57, 58, 59
B8630P5	56
B8630PBT5	57
BC	
BCBMK-BB	34
BCBMK-BBK	34
BCBMK-BG	34
BCBMK-BR	34
BCEG-B	33
BCEP-3B	33
BCFD-B	52
BCFD-G	52
BCFD-H	52
BCFD-R	52
BCFD-W	52
BCFD-Y	52
BC-H 1P	48
BC-H 5P	48
BCHCA-B	31
BCHCA-R	31
BCHCB	41
BCHCG	41
BCHCR	41
BCHCW	41
BCHCY	41
BCHMTP	27
BC-HNS	48

型番索引

型番	頁
BCHS-LB	32
BCHS-LG	32
BCHS-LR	32
BCHS-LY	32
BCHS-MB	32
BCHS-MG	32
BCHS-MIB	32
BCHS-MIG	32
BCHS-MIR	32
BCHS-MIY	32
BCHS-MR	32
BCHS-MY	32
BCHS-SB	32
BCHS-SG	32
BCHS-SR	32
BCHS-SY	32
BC-KBB1P	49
BC-KBG1P	49
BC-KBR1P	49
BC-KBW1P	49
BC-KBY1P	49
BC-KH 1P	48
BC-KH 5P	48
BCM-B	50
BCMJ-HB	37
BCMJ-HBSP	37
BCMJ-HR	37
BCMJ-HRSP	37
BCMJ-MD MD0.6 NH25	28
BCMJ-MDSP	28
BCMJ-SB	37
BCMJ-SBSP	37
BCMJ-SR	37
BCMJ-SRSP	37
BCMKB-BB	34
BCMKB-BBK	34
BCMKB-BG	34
BCMKB-BR	34
BCM-W	50
BCN-B	40
BCN-G	40
BCN-H	40
BCN-R	40
BCNS-B	40
BCNS-G	40
BCNS-R	40
BCNS-W	40
BCNS-Y	40
BCN-W	40
BCN-Y	40
BCOS-LB	31
BCOS-LR	31
BCOS-SB	31
BCOS-SR	31
BCP-B	32
BCPB-30B	51
BCPB-30G	51
BCPB-30R	51
BCPB-30W	51
BCPB-30Y	51
BCPB-50B	51
BCPB-50G	51
BCPB-50R	51
BCPB-50W	51
BCPB-50Y	51
BCPB-70B	51
BCPB-70G	51
BCPB-70R	51
BCPB-70W	51
BCPB-70Y	51
BCPC-10B	42
BCPC-10G	42
BCPC-10R	42

型番	頁
BCPC-10W	42
BCPC-10Y	42
BCPC-16B	42
BCPC-16G	42
BCPC-16R	42
BCPC-16W	42
BCPC-16Y	42
BCPC-22B	42
BCPC-22G	42
BCPC-22R	42
BCPC-22W	42
BCPC-22Y	42
BCPC-32B	42
BCPC-32G	42
BCPC-32R	42
BCPC-32W	42
BCPC-32Y	42
BCPC-38B	43
BCPC-38G	43
BCPC-38R	43
BCPC-38W	43
BCPC-38Y	43
BCPC-50B	43
BCPC-50G	43
BCPC-50R	43
BCPC-50W	43
BCPC-50Y	43
BCPC-HL	43
BCPC-HS	43
BCPC-J	43
BCPN-E102BB	34
BCPN-E102BR	34
BCPN-E102GB	34
BCPN-E102GR	34
BCPN-E102RB	34
BCPN-E102RR	34
BCPN-E102WB	34
BCPN-E102WR	34
BCPN-E102YB	34
BCPN-E102YR	34
BCPN-J802BB	34
BCPN-J802BR	34
BCPN-J802GB	34
BCPN-J802GR	34
BCPN-J802RB	34
BCPN-J802RR	34
BCPN-J802WB	34
BCPN-J802WR	34
BCPN-J802YB	34
BCPN-J802YR	34
BCP-R	32
BCSC-B	33
BCSC-S	33
BCSC-SG	33
BCSP-B	33
BCSP-LB	31
BCSP-LG	31
BCSP-LR	31
BCSP-LY	31
BCSP-R	33
BCSP-SB	31
BCSP-SG	31
BCSP-SR	31
BCSP-SY	31
BCST-2EB	30
BCST-2ER	30
BCST-3EB	30
BCST-3ER	30
BCST-LB	30
BCST-LG	30
BCST-LR	30
BCST-LY	30
BCST-SB	30

型番	頁
BCST-SG	30
BCST-SR	30
BCST-SY	30
BCTA-LB	39
BCTA-LG	39
BCTA-LR	39
BCTA-LW	39
BCTA-LY	39
BCTA-MD0.6	29
BCTA-MHB	39
BCTA-MHG	39
BCTA-MHR	39
BCTA-MHW	39
BCTA-MHY	39
BCTA-MSB	39
BCTA-MSG	39
BCTA-MSR	39
BCTA-MSW	39
BCTA-MSY	39
BF	
BF6-HSS 1M	21
BF6-HSS 25M	21
BF6-HSS 5M	21
BF8-HM 1M	21
BF8-HM 25M	21
BF8-HM 5M	21
BS	
BST2-ANGLE SET	15、17
BST2CJ-1000	15
BST2CJ-SET	15
BST2CS-1000	15
BST2CS-SET	15
BST2J-1000	17
BST2J-SET	17
BST2-KBPS 3M	15、17、19
BST2-KBPS 5M	15、17、19
BST2-KHS 1.5M	15、17、19
BST2-KHS 1M	15、17、19
BST2S-1000	17
BST2S-SET	17
BY	
BY0186B	36
BY0186G	36
BY0186R	36
BY0186W	36
BY0186Y	36
BY0726B	36
BY0726BL	36
BY0726G	36
BY0726R	36
BY0726W	36
BY0726Y	36
BY0986 MD0.6	28
BY0986B	36
BY0986G	36
BY0986R	36
BY0986W	36
BY0986Y	36
BY1146B	36
BY1146G	36
BY1146R	36
BY1146W	36
BY1146Y	36
BY1166B	36
BY1166G	36
BY1166R	36
BY1166W	36
BY1166Y	36
BY3006 MD0.6	28
BY3016 MD0.6	28
CL	
CLJ-1500	19
CLS-1500	19

型番	頁
H1	
H16100-1000PBT2W	23
H16100-1000PBT35W	23
H16100-1000PBT5B	23
H1650-1000PBT2W	23
H1650-1000PBT35W	23
H1650-1000PBT5W	23
H1680-1000PBT5B	23
H8	
H810-1000NY1BL	22
H810-2000NY1BL	22
H825-1000PBT2W	22
H825-100PBT2B	22
H825-100PBT2W	22
H825-500PBT2W	22
H9	
H9100-1000PBT2W	23
H9100-1000PBT35W	23
H9100-1000PBT5W	23
H925-1000PBT2B	22
H925-100PBT2B	22
H925-500PBT2B	22
H950-1000PBT2B	22
H950-1000PBT5W	22
HS	
HSS-DST	21
M	
M5×13	21
P	
PDC-1000	24
S	
SS-ANGLE	15、17

防ぐ(虫・塵・etc)

Invasions such as the insect and dust are prevented



- シャッター隙間対策用ブラシ 特長／選ばれる理由 ————— 12～13
- バーシャットIIコパイバ ————— 14～15
- バーシャットII ————— 16～17
- クローイライト ————— 18～19
- バーカットフレックスシステム ————— 20～21
- パーストリップブラシ ————— 22～23
- パキラドアドア ————— 24

シャッター隙間対策用ブラシ 特長／選ばれる理由

建物内への虫の侵入を未然に防ぐ!

異物混入対策製品

異物混入となる飛来昆虫は、5mm程度の隙間があれば侵入できます。シャッター隙間対策用ブラシとして開発された『バーシャットIIコパイバ』『バーシャットII』『クローイライト』は、工場内への不快害虫やホコリなどの侵入を未然に防ぎます。

忌避剤含浸タイプ とにかく虫の侵入を抑えたい!

NEW バーシャットII®コパイバ

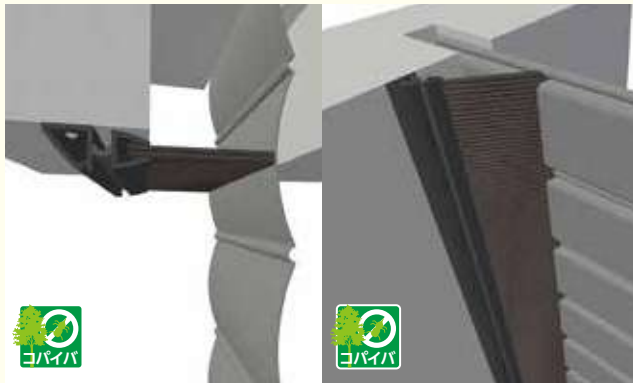

- 防虫
- 防風
- 防塵
- 防雪
- 防鳥
- 防音
- 遮光
- 漏気

特長

近畿大学と京都リフレ新薬の共同研究により、特許取得の植物精油「コパイバオイル」を含浸。従来のブラシによる侵入防止効果+コパイバオイルの忌避効果で防虫効果アップ!

ブラジルなど南米原産のマメ科植物の常緑高木から採取した樹液を精製したものが「コパイバオイル」です。

天然忌避成分
コパイバオイル配合



高気密タイプ とにかく虫の侵入を抑えたい!

NEW バーシャットII® 特許取得中

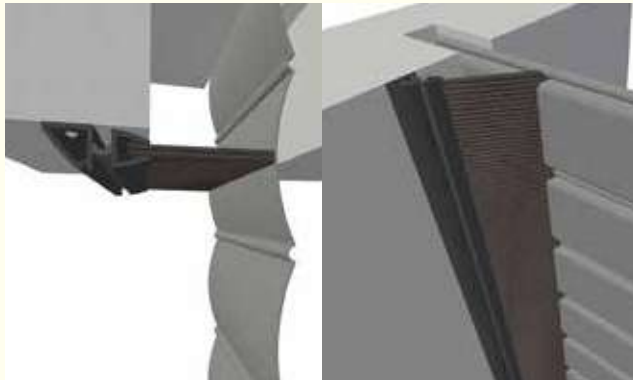

- 防虫
- 防風
- 防塵
- 防雪
- 防鳥
- 防音
- 遮光
- 漏気

特長

2列植毛+ノンスリットベース加工により高い防虫効果を発揮! ブラシの交換が出来るため、メンテナンス性に優れています。とにかく虫の侵入を抑えたいお客様に最適です!!

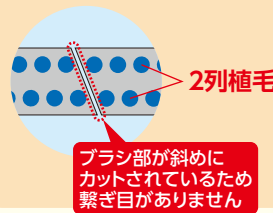

スタンダードタイプ シンプル構造でリーズナブル!

クローイライト®

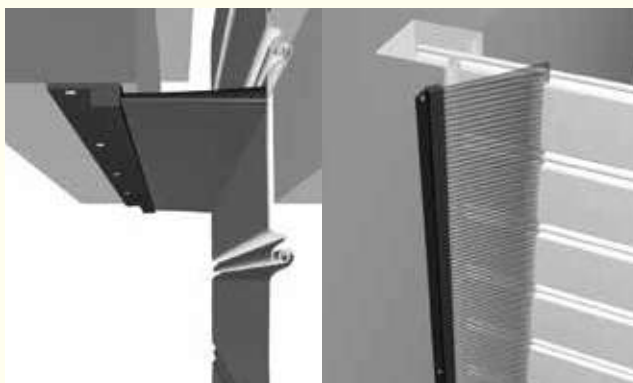

- 防虫
- 防雪
- 防鳥

特長

シンプル構造(1列植毛+樹脂フレーム一体型)でリーズナブル! 防虫対策をしたい。でも、コストも抑えたいとお考えのお客様にオススメです!!

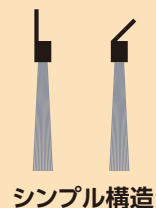
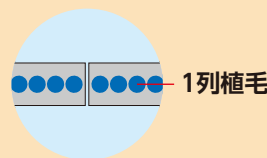

防虫
(虫、塵、etc)

バーシャットIIコパイバ

バーシャットII

クローイライト

バーカット

バーストリップ

パキラドア

バーテックのシャッター隙間対策用ブラシが選ばれる5つの理由

1 調査で実証 優れた侵入防止効果! (社内調べ)

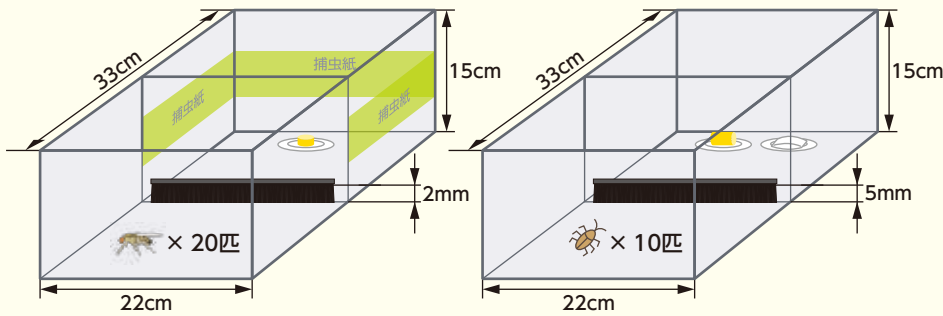

侵入防止効果調査結果(2回の合計)

侵入防止効果	バーシャットII	クローイライト
ショウジョウバエ	◎	△
チャバネゴキブリ	◎	◎

気密効果調査結果

	バーシャットII	クローイライト	ブラシなし
気密効果	○	△	×

侵入防止効果調査方法(ショウジョウバエ)

幅22cm長さ33cm高さ15cmのプラスチック製ケースの中心に仕切板をケース底面から2mm開けて設置した。供試検体を仕切板の片側に、ケース底面との隙間が0mmになるように設置し、供試検体の反対側に誘引餌(バナナ)を設置した。供試検体側にショウジョウバエ20匹(雌雄混合)を放ち、供試検体の通過の有無について観察した。



記載された数値はあくまでも一定の条件下で測定されたものであり、実際の現場での侵入防止効果および気密性を保証するものではありません。

2 防虫効果を持続させるセパレート構造&ノンスリットベース加工(バーシャットIIのみ)

シャッターの開閉によって劣化するブラシ部分を交換することができるセパレート構造になっております。

その為、メンテナンス性が良く、防虫効果を高い状態で保つことができます。

さらに、ノンスリットベース加工(ブラシ植毛ベースを斜めに加工する事)により、

ブラシとブラシのつなぎ目の隙間を無くし、防虫効果をアップさせました。(特許取得済)

3 特殊構造のホルダーにより、シートシャッターへの施工が可能!

バーシャットIIのホルダーは、シャッターおよびシートシャッターの開閉に伴うブラシへの抵抗を軽減する特殊構造により、シートシャッターへの施工が可能になりました。また、開閉によるシートの劣化およびブラシの劣化につきましては、10万回の往復耐久試験(社内調べ)により耐久性を確認しています。



4 アフターフォロー体制で信頼にお応えします!

安心して導入いただくために、シャッターメーカー様による施工を行っておりますが、施工後に不具合等がございましたらご遠慮なく弊社までご連絡してください。担当者がお伺いし、原因調査を行い、迅速に対応いたします。



5 豊富な導入実績 [バーテック 導入事例](#) [検索](#)

当社は、2000年1月にシャッター隙間対策用ブラシの販売をスタート。大手食品メーカー様を中心にのべ13,000件以上の導入実績があります(2016年5月時点)。導入いただいている企業様の業種も、製造業、サービス業、IT業、流通業、公共施設など多岐に渡っており、導入後の効果に高い評価をいただいております。



別途取り付け工事費が必要となります。施工および、お見積りはシャッターメーカー様にてお願い致します。

(防虫
虫、塵、etc)

バーシャットII
エコタイプ

バーシャットII

クローイライト

バークット

バーストリップ

パキアラッドア

NEW シャッター隙間対策用ブラシ 忌避剤含浸タイプ バーシャット®Ⅱコパイバ

近畿大学と京都リフレ新薬の共同研究により、特許取得の植物精油「コパイバオイル」を含浸!

天然忌避成分 コパイバオイル配合



忌避率
80.9%

建物内への虫の侵入を未然に防ぐ!

従来のブラシによる侵入防止効果+有効成分:植物精油「コパイバオイル」の忌避効果で防虫効果アップ!コパイバオイルは、ショウジョウバエ・チョウバエ・コクゾウムシ・ヒメカツオブシムシ・チャタテムシ・コイガ・チャバネゴキブリ・トビイロシワアリなどに対する忌避効果が確認されています。

植物精油「コパイバオイル」とは

ブラジルなどの南米原産のマメ科植物で、高さ30mにも達する常緑高木です。幹に穴を開け、そこから採取した樹液を精製したものがコパイバオイルです。コパイバオイルは、近畿大学農学部と京都リフレ新薬株式会社との研究で昆虫に対する忌避効果を確認し、特許を取得しています。(特許番号 第3662816号)



安全性

本製品に使用している忌避成分「コパイバオイル」の毒性は、一般に使用されている殺虫成分と比べてはるかに低く、LD₅₀という観点から見れば食塩よりも安全性が高いということになります。

殺虫剤に使われている成分との毒性比較

	急性経口毒性比較 LD ₅₀ (mg/kg)ラット
コパイバオイル	3790①
シフェントリン	318②
シフルトリン	900②
フィプロニル	97③
(参考)食塩	3000②

※比較のための参考 ①Journal of Ethnopharmacology. Vol.22, Pg.101, 1988参照
②化学物質毒性データ総覧(RTECS)参照
③農薬登録申請資料(1995)参照
※LD₅₀とは、投与された個体の半数が致死する、個体1kg当たりの投与量を示します。

忌避効果の持続性

高含有機能性マスターバッチ SROPE®(スロープ)を採用することにより、持続性を向上させました。

効果期間：約8ヶ月

※一定の環境下での測定値です。使用環境により異なります。

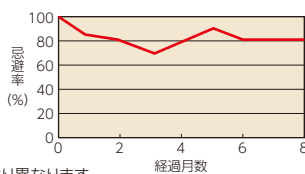

忌避効果実験

●試験方法

約8ヶ月間放置した「バーシャット®Ⅱコパイバ」と比較対象のブラシをそれぞれ貼り付けたシートの上に餌を置き、プラスチック製のケースの中に配置。コクゾウムシ20匹を放った後ケースに蓋をし、室内の暗室(約25℃)に放置。24時間後の数を測定して忌避率を算出した。(n=3)

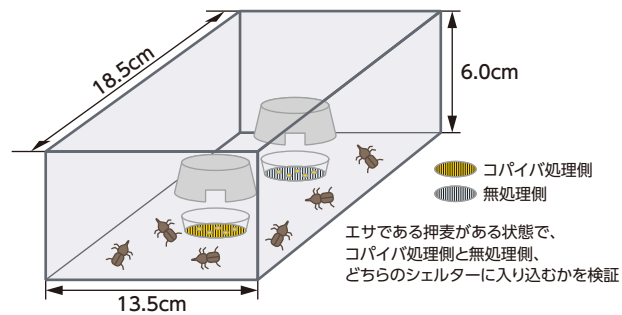

	A	B	C	計	忌避率
処理区	3	2	4	9	80.9
無処理区	16	15	16	47	
外	1	3	0	4	

忌避率(%) = (1 - 処理区の個体数 / 無処理区の個体数) × 100

SROPE®(スロープ)とは

ポリオレフィン中に、さまざまな天然精油を中心とした液状機能剤を、30%という高い比率で含有することのできる、クラレリビング株式会社の独自技術(特許取得済み)を用いて、各種液状機能剤を練り込んだ繊維・成型加工向けのマスターバッチのことです。高添加量の液状機能剤が、長時間にわたって樹脂の表面から徐放し、効果が持続します。

※SROPE®(スロープ)はクラレリビング株式会社の登録商標です。

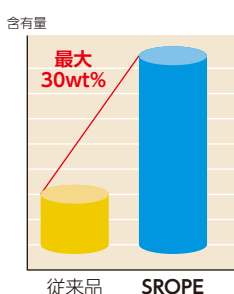

⚠️ 使用上のご注意

- ブラシの構造上、ご使用の頻度や環境等により、ブラシの抜けや切れが発生する場合がございます。お取り付け後は定期的にはブラシの状態をご確認ください。
- 安全性の高い成分を使用しておりますが、誤って口に入れたり中身が皮膚について異常が見られた場合は医師にご相談ください。

別途取り付け工事費が必要となります。
施工および、お見積りはシャッターメーカー様にて
お願い致します。

防虫、防塵、etc
バーシャットⅡコパイバ
バーシャットⅡ
クローイライト
バーカット
バーストリップ
パキアラブドア

バーシャット®Ⅱコパイバ ブラシ&ホルダーセット 上部用・サイド部用



■ バーシャット®Ⅱコパイバ 上部用ホルダーセット DXF

ご注文番号	型番	長さ
237-100-01	BST2CJ-SET	1m

ホルダー材質：PVC 黒 ブラシ材質：PP(コパイバオイル含浸)

※バーシャット®Ⅱコパイバの有効期間は約8カ月です。
忌避効果を継続させるために、定期的な交換をお勧め致します。
※ブラシの毛が開いた状態では、防虫効果が損なわれますので、交換してください。



■ バーシャット®Ⅱコパイバ 交換用ブラシ 上部用

ご注文番号	型番	長さ
234-007-01	BST2CJ-1000	1m

ブラシ材質：PP(コパイバオイル含浸)

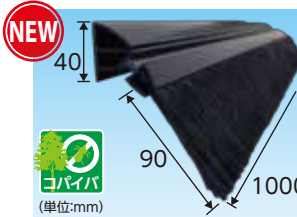

■ バーシャット®Ⅱコパイバ サイド部用ホルダーセット DXF

ご注文番号	型番	長さ
237-101-01	BST2CS-SET	1m

ホルダー材質：PVC 黒 ブラシ材質：PP(コパイバオイル含浸)

※バーシャット®Ⅱコパイバの有効期間は約8カ月です。
忌避効果を継続させるために、定期的な交換をお勧め致します。
※ブラシの毛が開いた状態では、防虫効果が損なわれますので、交換してください。

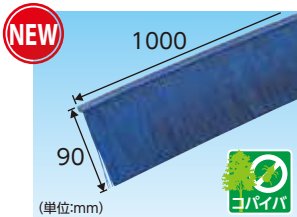

■ バーシャット®Ⅱコパイバ 交換用ブラシ サイド部用

ご注文番号	型番	長さ
234-008-01	BST2CS-1000	1m

ブラシ材質：PP(コパイバオイル含浸)

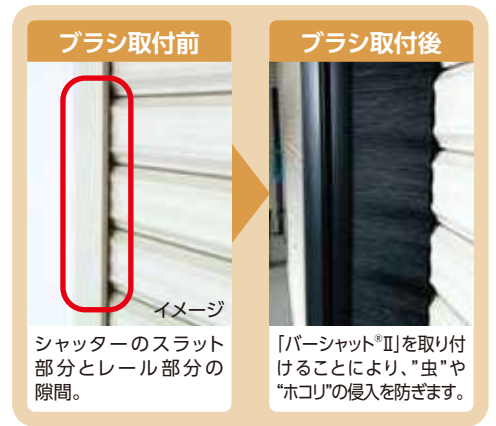

ブラシ取付前

ブラシ取付後

イメージ

シャッターのスラット部分とレール部分の隙間。

「バーシャット®Ⅱ」を取り付けることにより、「虫」や「ホコリ」の侵入を防ぎます。

ブラシ&ホルダーセット 下部用

下部用は忌避剤含浸タイプではございません。

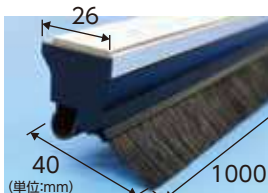

■ バーシャット®Ⅱ 下部用ホルダーセット DXF

ご注文番号	型番	長さ
237-004-00	BST2-KHS 1M	1m
237-005-00	BST2-KHS 1.5M	1.5m 長尺

▲ホルダーセット+ブラシ・パッキンセット



必要な長さ分のホルダーセットとブラシ・パッキンセットを組み合わせてください。
(例) 下部用ブラシを3m分ご注文の場合 下部用ホルダーセット1.5m×2セット+下部用ブラシ・パッキンセット3m×1セット

■ バーシャット®Ⅱ 下部用ブラシ・パッキンセット DXF

ご注文番号	型番	長さ
237-006-00	BST2-KBPS 3M	3m
237-007-00	BST2-KBPS 5M	5m

材質：PP φ0.15 黒/ゴム

専用アングル



■ シャッター隙間対策用ブラシ 取付用アングルセット

ご注文番号	型番	長さ
236-002-00	BST2-ANGLE SET	1m

材質：PVC 黒 付属品：取付用ビス(4セット)×2

※露出型レール及び中柱への取り付けには専用アングルが必要です。



▲アングルベース取付例

シートシャッター取付用アングル

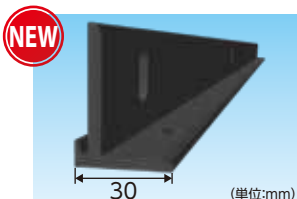

■ シートシャッター取付用アングル

ご注文番号	型番	長さ
236-003-00	SS-ANGLE	1m

材質：PVC 黒 付属品：取付用ビス(1セット)×2

施工可能なシートシャッター：パイプ構造のシートシャッター

パイプ構造のシートシャッターのフラットな面に、取り付けることが可能です。
※フラット面が室内側の場合は、室内側への施工となります。
※障害物検知センサー付近は設置状況により、お取り付け出来ない場合がございます。予めご了承ください。



▲シートシャッターへの施工例

DXF 図面データあり ●製品のDXF形式図面データをご用意しています。

長尺 長尺運賃 ●本マークの付いた商品は、別途長尺運賃がかかります。

防虫
(虫、塵、etc)

バーシャットⅡコパイバ

バーシャットⅡ

クローイライント

パークット

バーストリップ

パキラドアドア



シャッター隙間対策用ブラシバーシャット® II

建物内への虫の侵入を未然に防ぐ!
BURRSHUT® II
 バーシャットII
 CREATE CLEAN & SAFTY ENVIRONMENT

建物内への虫の侵入を未然に防ぐ!

特許出願中

隙間を防いで虫・ホコリなどの侵入をストップ

シャッター隙間対策用ブラシ「バーシャットII」はブラシがシャッターの開閉に支障をきたすことなく隙間を防ぎ、不快害虫やホコリなどの侵入を予防します。侵入してからの対策ではなく、侵入させないという予防対策が効果的です。



特長

- ホルダーに柔軟性があり、シャッター開閉に伴うブラシへの抵抗を軽減。
- パイプ式シートシャッターへの施工に対応。
- ブラシは2列植毛のため、気密性が高く、防虫効果が向上。
- ブラシ植毛台の端を斜めにカットしているため、繋ぎ目が小さく、防虫効果が向上。
- ブラシのみの交換が可能のため、ランニングコストが低減。

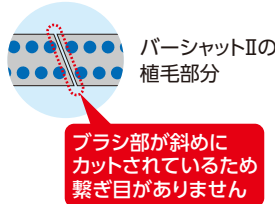

用途

- 防虫** 外部からの虫の侵入を防ぎ、製品への異物混入対策に貢献します。
- 防風** 外部からの空気の流れ(冷気・暖気)を遮断します。建物内の温度管理に貢献します。
- 防塵** 空気の流れと一緒に運ばれてくる塵やホコリなどの侵入を防ぎます。
- 防雪** 冬場の夜間に発生する、シャッターケース内への雪の侵入を防ぎ、凍結や漏電の対策が可能です。
- 防鳥** 鳥によるシャッターケース内への侵入と営巣を防ぎます。
- 防音** 風によるシャッターの揺れを減少させ、風振・風打音を減少します。
- 遮光** 夜間、シャッターの隙間から洩れる、建物内の光を遮光します。光に誘われてくる虫の侵入を防ぎます。
- 漏気** 建物内の管理された空気を外部に漏らしません。そのため、室温の安定が図れます。

ご案内

バーシャットIIは保証書を発行いたしております。販売店様より取扱説明書および保証書をお受け取りください。保証書の必要事項をご記入の上、弊社へお送りいただきますと、保証期間を6ヶ月間から1年間に延長させていただきます。

⚠ 使用上のご注意

- 「バーシャット」との互換性はありません。
- ブラシの構造上、ご使用の頻度や環境等により、ブラシの抜けや切れが発生する場合がございます。お取り付け後は定期的にブラシの状態をご確認ください。
- ブラシは絶対に抜けないものではありません、使用頻度や使用環境により切れたり、抜けたりする場合がございます。

別途取り付け工事費が必要となります。
 施工および、お見積りはシャッターメーカー様に
 お願い致します。

防虫(虫、塵、etc)
 バーシャットIIコパイバ
 バーシャットII
 クローイライト
 バークット
 バーストリップ
 パキラドア

ブラシ&ホルダーセット

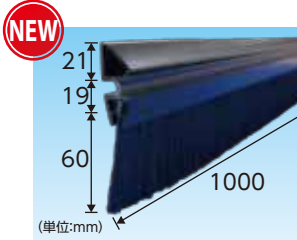

■ パーシャットII 上部用ホルダーセット DXF

ご注文番号	型番	長さ
237-009-01	BST2J-SET	1m

ホルダー材質：PVC 黒 ブラシ材質：PP φ0.3 黒

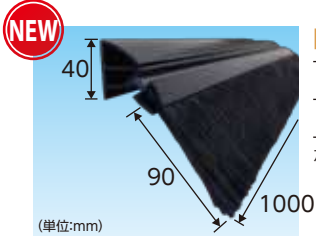

■ パーシャットII サイド部用ホルダーセット DXF

ご注文番号	型番	長さ
237-010-01	BST2S-SET	1m

ホルダー材質：PVC 黒 ブラシ材質：PP φ0.3 黒

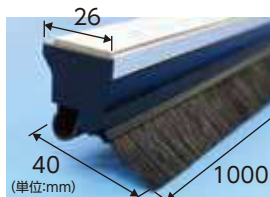

■ パーシャットII 下部用ホルダーセット DXF

ご注文番号	型番	長さ
237-004-00	BST2-KHS 1M	1m
237-005-00	BST2-KHS 1.5M	1.5m 長尺

▲ホルダーセット+ブラシ・パッキンセット



必要な長さ分のホルダーセットとブラシ・パッキンセットを組み合わせてください。

(例) 下部用ブラシを3m分ご注文の場合 下部用ホルダーセット1.5m×2セット+下部用ブラシ・パッキンセット3m×1セット

■ パーシャットII 下部用ブラシ・パッキンセット DXF

ご注文番号	型番	長さ
237-006-00	BST2-KBPS 3M	3m
237-007-00	BST2-KBPS 5M	5m

材質：PP φ0.15 黒/ゴム

交換用ブラシ

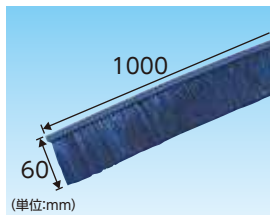

■ パーシャットII 交換用ブラシ 上部用

ご注文番号	型番	長さ
234-003-01	BST2J-1000	1m

材質：PP φ0.3 黒

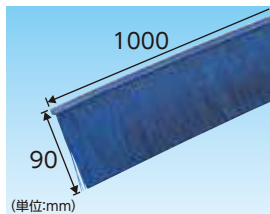

■ パーシャットII 交換用ブラシ サイド部用

ご注文番号	型番	長さ
234-004-01	BST2S-1000	1m

材質：PP φ0.3 黒

※パーシャットII 下部用ブラシの交換は、パーシャットII 下部用ブラシ・パッキンセットをお買い求め願います。

ブラシの交換時期について

- ブラシは消耗品のため、定期的な交換が必要になります。
- ブラシの毛が開いた状態では、防虫効果が損なわれます。



シャッターとブラシとの間に隙間が生じましたら、早めに交換してください。

専用アングル



■ シャッター隙間対策用ブラシ 取付用アングルセット

ご注文番号	型番	長さ
236-002-00	BST2-ANGLE SET	1m

材質：PVC 黒 付属品：取付用ビス(4セット)×2

※露出型レール及び中柱への取り付けには専用アングルが必要です。



▲アングルベース取付例

シートシャッター取付用アングル

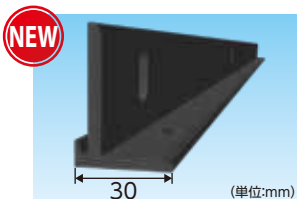

■ シートシャッター取付用アングル

ご注文番号	型番	長さ
236-003-00	SS-ANGLE	1m

材質：PVC 黒 付属品：取付用ビス(1セット)×2

施工可能なシートシャッター：パイプ構造のシートシャッター

パイプ構造のシートシャッターのフラットな面に、取り付けることが可能です。

※フラット面が室内側の場合は、室内側への施工となります。

※障害物検知センサー付近は設置状況により、お取り付け出来ない場合がございます。予めご了承ください。



▲シートシャッターへの施工例

DXF 図面データあり ●製品のDXF形式図面データをご用意しています。

長尺 長尺運賃 ●本マークの付いた商品は、別途長尺運賃がかかります。

防虫
(虫、塵、etc)

パーシャットII
エコタイプ

パーシャットII

クローイライント

パーカット

ハーストリップ

パキラドアドア

シャッター隙間対策用ブラシクローイライト



隙間を防いで虫・ホコリなどの侵入をストップ

特長

- シンプル構造(1列植毛+樹脂フレーム一体型)でリーズナブルな価格を実現

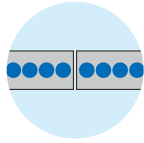

1列植毛

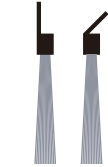

シンプル構造



製品の構造上、ブラシとブラシの接続部分に若干の隙間が生じます。

用途

防虫



外部からの虫の侵入を防ぎ、製品への異物混入対策に貢献します。

防雪



冬場の夜間に発生する、シャッターケース内への雪の侵入を防ぎ、凍結や漏電の対策が可能です。

防鳥



鳥によるシャッターケース内への侵入と営巣を防ぎます。

ブラシ取付前



シャッターのスラット部分とレール部分の間に隙間があります。

ブラシ取付後



シャッター隙間対策用ブラシ「クローイライト」を取り付けることにより、隙間から侵入する「虫」や「ホコリ」を防ぎます。



施工例



▲手動シャッターへの施工例



▲開口時の状態



▲中柱付シャッターへの取付

防虫
(虫、塵、etc)

バーシャットⅡ
コバイバ

バーシャットⅡ

クローイライト

バーカット

バーストリップ

パキラドアドア

ブラシ本体

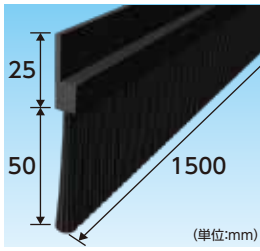

■ クローイライト 上部用 **長尺** DXF

ご注文番号	型番	長さ
233-001-01	CLJ-1500	1.5m

フレーム：PVC ブラシ材質：PP φ0.3 黒

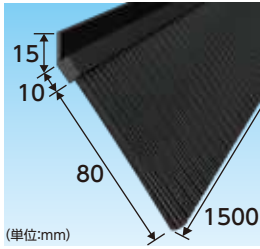

■ クローイライト サイド用 **長尺** DXF

ご注文番号	型番	長さ
233-002-01	CLS-1500	1.5m

フレーム：PVC ブラシ材質：PP φ0.2 黒

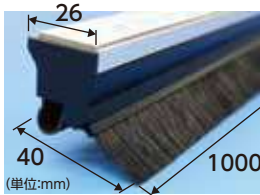

■ バーシャットII 下部用ホルダーセット **DXF**

ご注文番号	型番	長さ
237-004-00	BST2-KHS 1M	1m
237-005-00	BST2-KHS 1.5M	1.5m 長尺

■ バーシャットII 下部用ブラシ・パッキンセット **DXF**

ご注文番号	型番	長さ
237-006-00	BST2-KBPS 3M	3m
237-007-00	BST2-KBPS 5M	5m

材質：PP φ0.15 黒/ゴム



必要な長さ分のホルダーセットとブラシ・パッキンセットを組み合わせてください。

(例) 下部用ブラシを3m分ご注文の場合 下部用ホルダーセット1.5m×2セット+下部用ブラシ・パッキンセット3m×1セット

ブラシの交換時期について

- ブラシは消耗品のため、定期的な交換が必要になります。
- ブラシの毛が開いた状態では、防虫効果が損なわれます。

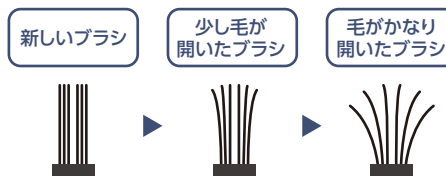

シャッターとブラシとの間に隙間が生じましたら、早めに交換してください。

! 使用上のご注意

- シートシャッター及び座板幅が80mm以上の場合には施工できません。
- 製品の構造上、ブラシとブラシの接続部分に若干の隙間が生じます。
- シャッターにブラシを施工する枠がない場合は、別途、取付用アングルが必要となります。
- ブラシは絶対に抜けないものではございません、使用頻度や使用環境により切れたり、抜けたりする場合がございます。
- 施工後は取扱説明書をご参照の上、定期的にブラシの状態を確認してください。

別途取り付け工事費が必要となります。
施工および、お見積りはシャッターメーカー様にて
お願い致します。

DXF 図面データあり ●製品のDXF形式図面データをご用意しています。

長尺 長尺運賃 ●本マークの付いた商品は、別途長尺運賃がかかります。

防虫
(虫、塵、etc)

バーシャットII
エコタイプ

バーシャットII

クローイライト

バーカッター

バーストリップ

パキラドアドア

ドア隙間対策用ブラシバーカット[®]フレックスシステム

あらゆる隙間からのホコリ・風・雪・虫の侵入対策などに



施工例

特長

- ドアの隙間に取り付けて、害虫の侵入を未然に防ぎます。
- ゴムフレームですので、寸法に合わせて簡単に切断できます。
- 最長25m/巻なので、継目なく取り付けができます。



用途

- 食品工場・医療品工場・製紙工場・飲食店・歴史資料館・博物館などのドアの隙間対策に

カットサンプルを無料でご用意しています!

防虫対策をご検討中の皆様に、ブラシの構造をご確認して頂けるよう、カットサンプルを無料でご用意しております。ご希望のお客様は弊社までお問い合わせください。



施工例



施工例

施工例



施工前



施工後

防虫
(虫、塵、etc)

バーシャットIIコパイバ

バーシャットII

クローイライト

バーカット

バーストリップ

パキラドア

ブラシ仕様

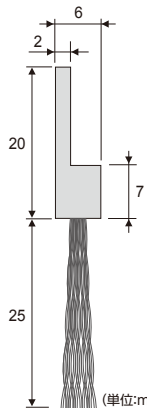

■ パーカットフレックスシステム HSSタイプ DXF

長さ	ご注文番号	型番
1m	210-006-01	BF6-HSS 1M
5m	210-006-05	BF6-HSS 5M
25m	210-006-25	BF6-HSS 25M

(単位:mm) 材質: PP φ0.2 黒波

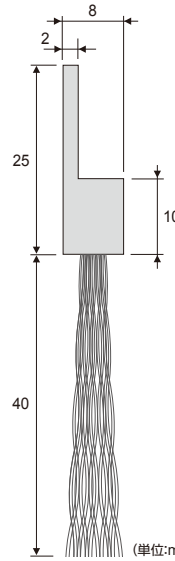

■ パーカットフレックスシステム HMタイプ DXF

長さ	ご注文番号	型番
1m	210-506-01	BF8-HM 1M
5m	210-506-05	BF8-HM 5M
25m	210-506-25	BF8-HM 25M

(単位:mm) 材質: PP φ0.2 黒波

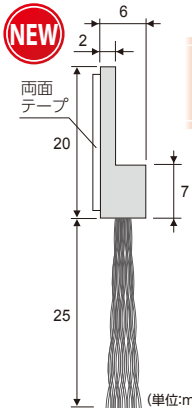

両面テープ付きで取付けが簡単!

■ パーカットフレックスシステム HSSタイプ 強力両面テープ付き

長さ	ご注文番号	型番
1m	143-630-00	HSS-DST

(単位:mm) 材質: PP φ0.2 黒波



■ パーカット取付用ビス

ご注文番号	型番	販売ロット
800-009-00	M5×13	1組(6ヶ入)

取付方法



① ブラシを万能ばさみなどで必要な長さに切断してください。

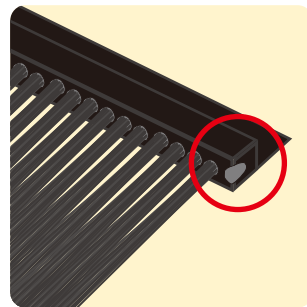

② 切断部分に残ったブラシは取り除いてください。

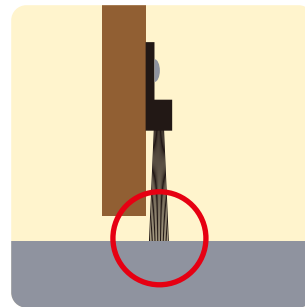

③ ドアの取り付け面の汚れを取り除き、ブラシの先端が床面にかかる接触する位置に合わせて、ビスでしっかりと取り付けてください。



④ ドアの開閉に支障がないことを確認してください。

※ビスは付属しておりません。



使用上のご注意

ブラシをご使用される際は、次のことを特に注意して下さい。

- 使用耐熱温度 (80℃) 以上になる場所では使用しないでください。
- ブラシの毛を無理に引っ張らないでください。
- ブラシの毛を必要以上に押し付けしないでください。
- ひっかかりやすい場所では使用しないでください。
- ドア以外の場所では使用しないでください。
- ブラシ部分に埃や汚れが溜まった場合は、取り除いてください。
- ドアの開閉頻度に応じて、耐久期間は変わります。ブラシの毛が開いてきた場合は隙間を防ぐ効果が減少いたしますので、買い替えをお勧めいたします。
- シャッターの隙間対策には使用しないでください。
- 保管の際は幼児の手に届かず直射日光の当たらない場所に置いてください。

防虫、防塵、etc

パーシャットエコバイバ

パーシャットE

クローイライント

パーカット

パーストリップ

パキラドアアダ

バーストリップ® ブラシ

あらゆる隙間からのホコリ・風・雪・虫の侵入対策などに

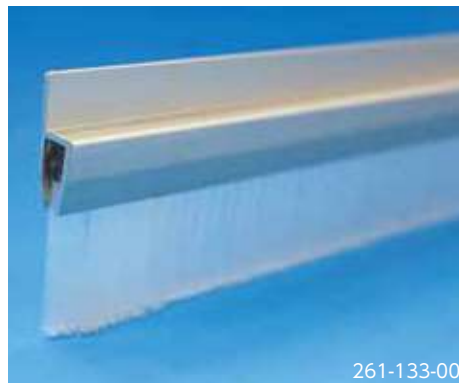

特長

- アルミフレームのため、金ノコ等で
長手方向の寸法調整が可能です。

用途

- 食品工場・医療品工場・製紙工場・
飲食店・歴史資料館・博物館などの
ドアの隙間対策に

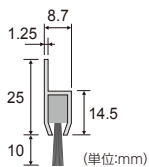

■ バーストリップブラシ H810タイプ「スタンダード」 DXF

毛丈	線径	長さ	材質	ご注文番号	型番
10mm	φ0.1	1m	NY 黒	261-030-00	H810-1000NY1BL
		2m 長尺		261-050-00	H810-2000NY1BL

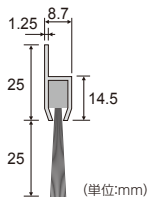

■ バーストリップブラシ H825タイプ「耐熱」 DXF

毛丈	線径	長さ	材質	ご注文番号	型番
25mm	φ0.2	0.1m	PBT 白	261-113-00	H825-100PBT2W
			PBT 青	261-114-00	H825-100PBT2B
		0.5m	PBT 白	261-123-00	H825-500PBT2W
				261-133-00	H825-1000PBT2W

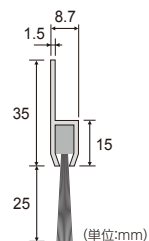

■ バーストリップブラシ H925タイプ「耐熱」 DXF

毛丈	線径	長さ	材質	ご注文番号	型番
25mm	φ0.2	0.1m	PBT 青	261-024-00	H925-100PBT2B
		0.5m		262-024-00	H925-500PBT2B
		1m		262-034-00	H925-1000PBT2B

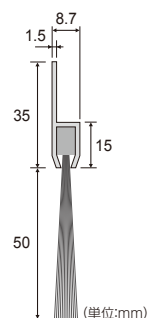

■ バーストリップブラシ H950タイプ「耐熱」 DXF

毛丈	線径	長さ	材質	ご注文番号	型番
50mm	φ0.2	1m	PBT 青	262-134-00	H950-1000PBT2B
	φ0.5		PBT 白	269-158-00	H950-1000PBT5W

長尺 長尺運賃 ●本マークの付いた商品は、別途長尺運賃がかかります。

DXF 図面データあり ●製品のDXF形式図面データをご用意しています。

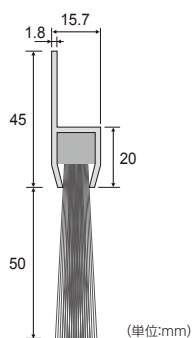

■ バーストリップブラシ H1650タイプ「耐熱」 DXF

毛丈	線径	長さ	材質	ご注文番号	型番
50mm	φ0.2	1m	PBT(白)	269-069-00	H1650-1000PBT2W
	φ0.35			269-159-00	H1650-1000PBT35W
	φ0.5			269-160-00	H1650-1000PBT5W

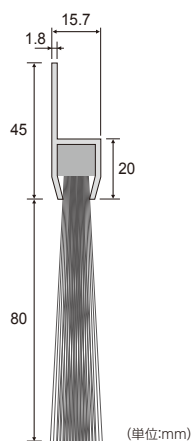

■ バーストリップブラシ H1680タイプ「耐熱」 DXF

毛丈	線径	長さ	材質	ご注文番号	型番
80mm	φ0.5	1m	PBT(青)	263-436-00	H1680-1000PBT5B

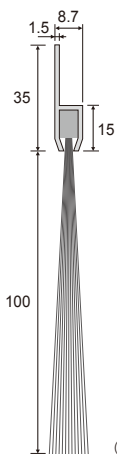

■ バーストリップブラシ H9100タイプ「耐熱」 DXF

毛丈	線径	長さ	材質	ご注文番号	型番
100mm	φ0.2	1m	PBT(白)	269-072-00	H9100-1000PBT2W
	φ0.35			269-161-00	H9100-1000PBT35W
	φ0.5			269-162-00	H9100-1000PBT5W

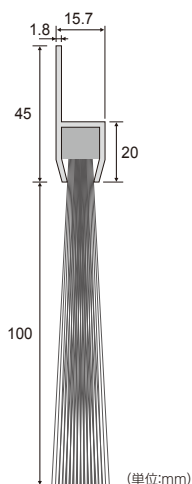

■ バーストリップブラシ H16100タイプ「耐熱」 DXF

毛丈	線径	長さ	材質	ご注文番号	型番
100mm	φ0.2	1m	PBT(白)	269-073-00	H16100-1000PBT2W
	φ0.35			269-163-00	H16100-1000PBT35W
	φ0.5		PBT(青)	263-536-00	H16100-1000PBT5B

忌避剤含浸タイプ ドア隙間対策用ブラシパキラ®・ドアドア® Cタイプ

ドアの隙間からの不快害虫の侵入対策に

防虫
(虫、塵、etc)

パーシャットエコパイプ

パーシャットE

クローイライト

パーカット

バーストリップ

パキラドアドア

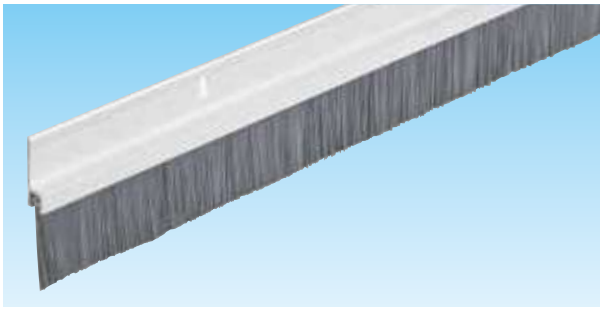

忌避指数

99.6

(財)日本環境衛生センター調べ

PP製ブラシに対して虫が寄りつかない度合いを調べた検査結果を数値で表した指数

特長

- ブラシ素材に忌避剤(ペルメトリン水和剤)を含浸させましたので、ドアの隙間から侵入する不快害虫を効果的に予防することができます。
- ドアの幅に応じて、ペンチと金鋸で簡単に長手方向の寸法の調整が可能です。

用途

- 防虫対策

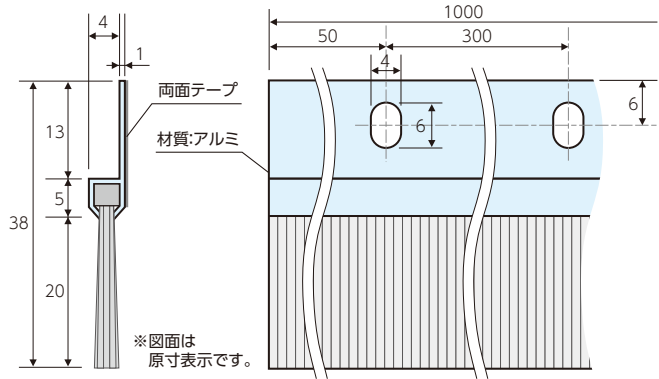

■ パキラ・ドアドア Cタイプ DXF

ご注文番号	型番	毛丈	長さ
230-200-00	PDC-1000	20mm	1m

材質:パキラ φ0.2(ポリエチレン(PE)/忌避剤) 付属品:取付用ビス1組(4ヶ入)

取付方法

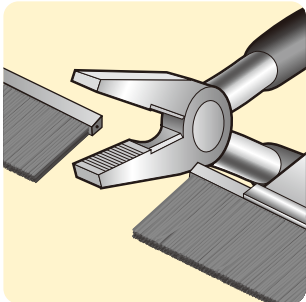

① ブラシをアルミフォルダーから引き抜き、ペンチで必要な長さに切断してください。切断後は、切断面をペンチでカシメてください。

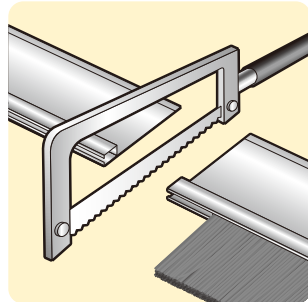

② アルミフォルダーを金ノコで必要な長さに切断してください。その後ブラシをアルミフォルダーの中に戻してください。切断後はヤスリなどでバリを取り除いてください。

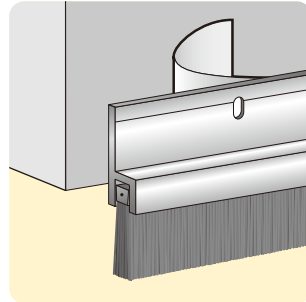

③ ドアの取り付け面の汚れを取り除き、ブラシの先端が床面にかかる接触する位置に合わせて、両面テープで仮止め後、ビスでしっかりと取り付けてください。

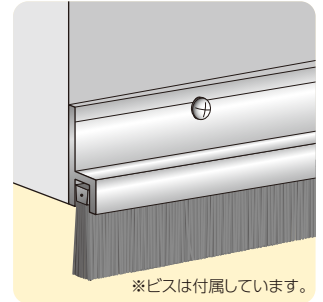

④ ドアの開閉に支障がないことを確認してください。

※ビスは付属しています。



使用上のご注意

ブラシをご使用される際は、次のことを特に注意して下さい。

■ 食品、飼料、食器等の製造ラインには使用しないでください。

■ 製品取付工程にてブラシ寸法をカットする場合には、カット面にバリが生じケガの原因となる可能性がありますので、製品カット後はヤスリなどでバリを取り除いてください。

◇ 使用耐熱温度(80℃)以上になる場所では使用しないでください。

◇ ブラシの毛を無理に引っ張らないでください。

◇ ブラシの毛を必要以上に押し付けしないでください。

◇ ひっかかりやすい場所では使用しないでください。

◇ ドア以外の場所では使用しないでください。

■ ブラシ素材に触れた手で眼などを擦らないようご注意ください。

また、眼など身体に異常を感じた場合には、本製品にピレストロイド系の殺虫剤が含まれていることを医師に告げて診断を受けてください。

◇ ブラシ部分に埃や汚れが溜まった場合は、取り除いてください。

◇ ドアの開閉頻度に応じて、耐久期間は変わります。ブラシの毛が開いてきた場合は隙間を防ぐ効果が減少いたしますので、買い替えをお勧めいたします。

◇ シャッターの隙間対策には使用しないでください。

◇ 保管の際は幼児の手に届かず直射日光の当たらない場所に置いてください。

衛生管理

sanitary supervision

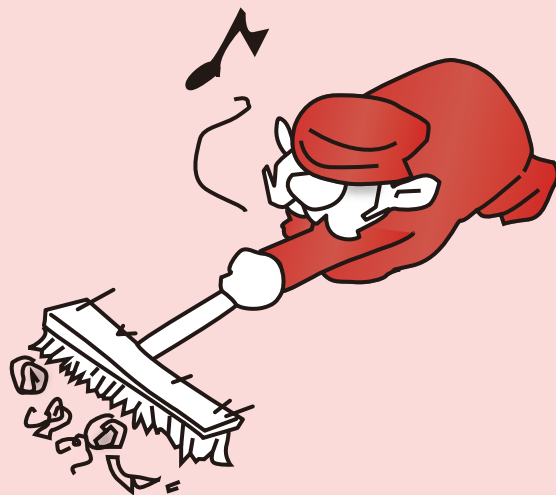

■ 使用上のご注意	26
■ バーキンタ概要	27
■ バーキンタ ブラシ	28
■ バーキンタ ミゾッコブラシ	28
■ バーキンタ たわし	28
■ バーキンタ ほうき	29
■ バーキンタ ほうき クネットタイプ	29
■ バーキンタ 粉払いブラシ	29
■ バーキンタ スパチュラ	30
■ バーキンタ 2エッジスパチュラ	30
■ バーキンタ 3エッジスパチュラ	30
■ バーキンタ スパチュラ	31
■ バーキンタ ワンピースショベル	31
■ バーキンタ ヘアキャップ	31
■ バーキンタ ダストパン(塵取り)	32
■ バーキンタ ハンドスコップ	32
■ バーキンタ スープパドル	33
■ バーキンタ イヤーブラグ 3リング	33
■ バーキンタ イヤーガード	33
■ バーキンタ セーフティーカッター	33
■ バーキンタ マーカー(油性)	34
■ バーキンタ ボードマーカー(水性)	34
■ バーキンタ ボールペン エコ 102	34
■ バーキンタ ボールペン J802	34
■ バーキョウト特長	35
■ バーキョウトカラーシステムブラシ ハンドブラシ	36
■ バーキョウトカラーシステムブラシ ミゾッコブラシタイプ	37
■ バーキョウトカラーシステムブラシ 衛生管理用たわし	38~39
■ バーキョウトカラーシステムブラシ 私の爪ブラシ	40
■ バーキョウトカラーシステムブラシ ハンドクリーンブラシ	41
■ バーキョウトカラーシステムブラシ パイプクリーンブラシ	42~43
■ バーキョウトカラーシステムブラシ 衛生管理用ほうき クネットタイプ	44~45
■ バーキョウトカラーシステムブラシ 衛生管理用ほうき	46~48
■ バーキョウトカラーシステムブラシ 粉払いブラシ	49
■ バーキョウトカラーシステムブラシ ミートブラシ	50
■ バーキョウトカラーシステムブラシ カラーベストリーブラシ	51
■ バーキョウトカラーシステムブラシ フロアデッキブラシ	52

使用上のご注意

いつも安全に効率よくお使いいただくために

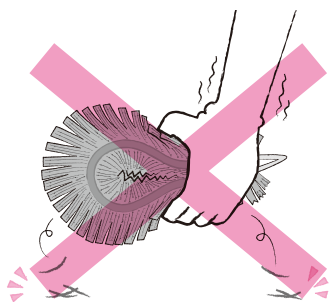

たわし製品は、強く握らないでください。
変形すると脱毛の原因になります。



ブラシを強く押しつけて使わないで
ください。



ブラシを鋭利な刃物や機械・装置の
角へ使用するときは、ブラシの切れ毛
に注意してください。

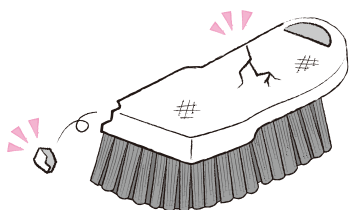

ブラシ本体に、変形・割れ・ひび・欠け
などが発生した場合は、すぐに取り換え
てください。



ブラシの毛が変形したら、すぐに取り
換えてください。

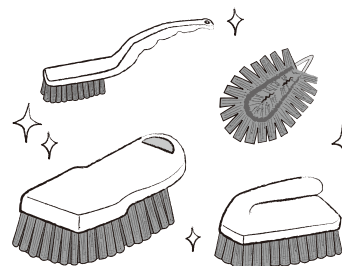

衛生管理・異物混入防止の観点から、
ブラシの定期的な交換をお勧めし
ます。

⚠ 使用上のご注意

衛生管理システムブラシは、衛生管理を目的とした製品です。
本製品をご使用いただく際に、正しい使用・管理を行われませんと異物混入などの原因になることがあります。

ご使用前 必ずブラシ全体を洗浄し、付着物がないことを確認の上、ご使用ください。
(製造・搬送・保管の際に、ほこりやゴミが付着する可能性があります。)

ご使用中 ブラシフィラメントの一部が抜け出したり、またはブラシ植毛台に
ひびや欠損が生じている場合には、新しい商品と取り換えてください。

ご使用后 ブラシに付着した汚れ等を除去し、乾燥させて、
衛生管理が行き届いたところに保管してください。

本製品をより効率的にご使用いただくために

- 次亜塩素酸ナトリウムを含む洗剤や強酸性の薬剤等を使用した場合は、使用後に水洗などを十分行ってください。
- 表示された耐熱温度以上では使用しないでください。
- 攪拌機などのスクリュー・ネット状の物等には使用しないでください。
(ブラシフィラメントの抜けや切れの原因になります。)
- ブラシを硬いものにぶつけないでください。
(ブラシフィラメントの抜けや切れ・植毛台のひびや欠損の原因になります。)
- 保護メガネ、マスクを着用してください。
(ブラシフィラメントのはね上げにより、洗浄液や汚れ等が飛散する場合があります。)

バーキータ 特長

BURR-KINTA®

金属検出機で検出可能!異物混入リスクを低減!

金属検出機で検出できる樹脂を利用した、
食品、医薬品現場などで安心してご利用いただける製品シリーズです!

特長

- ブラシフィラメントが金属検出機で検出可能。
- 豊富な製品ラインアップ 全31種類

メリット

- 食品工場、医薬品工場での異物混入リスクを低減!

安全・安心のための3つの試験で良好な結果

金属検出機 検出感度試験

バーキータが金属片として検出されました。

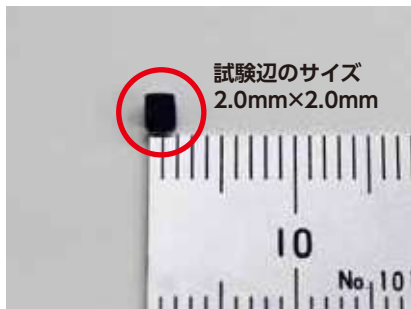

【試験条件】 試験内容：バーキータシリーズのテストピースが金属検出機に反応するかを確認
 テストピース：樹脂片2mm角、φ0.35ブラシ50mm、φ0.6ブラシ25mm
 試験機器：アンリツ製金属検出機(KD8113AW)
 試験条件：ベルト速度:20m/min、ベルト通過高さ:25mm、ベルト通過位置:センター
 設定：SUS1.5、Fe0.7
 協力：アンリツ産機システム株式会社様

● 当社ホームページ内で映像配信信中!!



www.burrtec.co.jp/burrkinta/catalog.html

塩水噴霧(サビの発生)試験

塩水噴霧試験機で96時間経過後のバーキータシリーズの
外観を確認した結果、顕著な変化は認められませんでした。

【試験条件】 試験内容：塩水噴霧試験(JIS Z 2371-2000に準拠した中性塩水 96時間連続噴霧)
 試験機器：スガ試験機製(STP-90)
 試験方法：96時間噴霧後、約1時間乾燥した後、目視により外観を観察

食品衛生法に適合

食品製造施設や食品機械などにご利用いただけます。

試験結果

試験依頼先：一般財団法人日本食品分析センター
 試験成績書発行年月日：平成26年4月24日
 試験成績書発行番号：第14037221006-01号

試験項目	試験結果
【材質試験】カドミウム	適
【材質試験】鉛	適
【溶出試験】重金属	適
【溶出試験】過マンガン酸カリウム消費量	適(0.5μg/ml以下)

食品、添加物等の規格基準(昭和34年厚生省告示第370号)の
 第3のDの2合成樹脂製の器具又は容器包装。区分:使用温度、100℃以下

テストピースのご紹介

事前に実際の使用環境でご確認いただくためのテストピースをご用意しております(無償)。ご希望のお客様はご遠慮なく、弊社までお問い合わせください。

ご注文番号 型番

898-014-00 BCHMTP

色：赤・青・黄・緑 ※色のご指定はできません。



⚠ 使用上のご注意

製造されている食品の種類、検出機の設定等により検出できない場合があります。

お客様がご使用されている金属検出機の設定、製造される食品の種類、形状等により検出可能な樹脂片の大きさが異なります。事前に実際のご使用環境でご確認ください。

*金属成分を練り込む素材の特性上、製品の表面がムラになることがあります。機能には一切影響いたしません。安心してご使用ください。

バーキータ ブラシ

金属検出機で検出可能!異物混入リスクを低減!



まな板の洗浄に使い易い 手にフィットするブラシ

■ バーキータ ボードブラシ 適

ご注文番号	型番	販売ロット
612-206-01	BY0986 MD0.6	1個

ブラシ材質: PBT φ0.6/鉄成分 台材質: PP 重量: 185g
 ブラシサイズ: W65mm×AL152mm×NH26mm
 耐熱温度: 140℃(JIS S 2029:2002 7.4準用)



握り易い柄付きで軽いブラシ

■ バーキータ 短柄ハンドブラシ 適

ご注文番号	型番	販売ロット
612-406-01	BY3006 MD0.6	1個

ブラシ材質: PBT φ0.6/鉄成分 台材質: PP 重量: 234g
 ブラシサイズ: W70mm×AL228mm×NH35mm
 耐熱温度: 130℃(JIS S 2029:2002 7.4準用)



握り易い柄付きで釜の底を洗えるブラシ

■ バーキータ 長柄ハンドブラシ 適

ご注文番号	型番	販売ロット
612-506-01	BY3016 MD0.6	1個

ブラシ材質: PBT φ0.6/鉄成分 台材質: PP 重量: 282g
 ブラシサイズ: W66mm×AL406mm×NH35mm
 耐熱温度: 130℃(JIS S 2029:2002 7.4準用)

バーキータ ミゾッコブラシタイプ

錆に強いステンレス仕様!

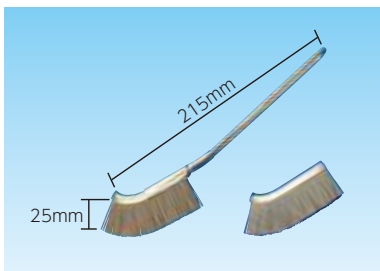

■ バーキータ ミゾッコブラシ 適

ご注文番号	型番	販売ロット
614-606-01	BCMJ-MD MD0.6 NH25	1個

ブラシ材質: PBT φ0.6 本体材質: SUS 重量: 56g 耐熱温度: 140℃(JIS S 2029:2002 7.4準用)

■ バーキータ ミゾッコブラシ 交換用ブラシ 適

ご注文番号	型番	販売ロット
614-616-01	BCMJ-MDSP	1個

NEW バーキータ たわし

特殊構造により抜けにくさ大幅アップ



■ バーキータ 粉払いブラシ

ご注文番号	型番	販売ロット
628-086-01	BCTA-MD0.6	1個

ブラシ材質: MD φ0.6(PBT φ0.6) 重量: 55g ブラシサイズ: D80mm×L140mm×T40mm×AL150mm
 耐熱温度: 140℃(JIS S 2029:2002 7.4準用)

バーキータ ほうき / **NEW** ほうき クネットタイプ

金属検出機で検出可能!異物混入リスクを低減!

ステンレス製蝶ボルトとロックナットの組み合わせにより、脱着の容易性はそのままに、脱落が発生しにくい機構を採用しました。

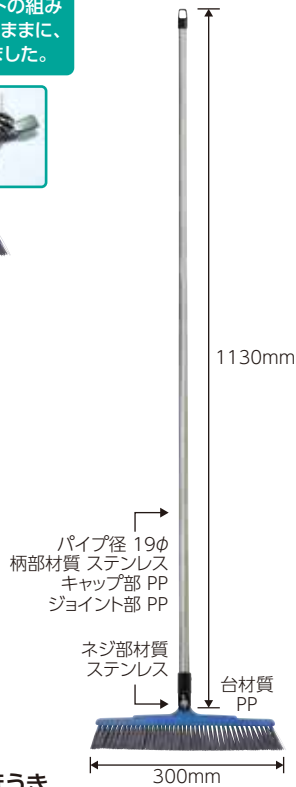

パイプ径 19φ
柄部材質 ステンレス
キャップ部 PP
ジョイント部 PP
ネジ部材質 ステンレス
台材質 PP

■ バーキータ 衛生管理用ほうき ステンレス柄付きセット **長尺**

分類	販売ロット	ご注文番号	型番
ソフト	1本	626-036-01	B30-60SUS-SMD 1P
	1箱/5本	626-036-05	B30-60SUS-SMD 5P
ハード	1本	626-136-01	B30-40SUS-HMD 1P
	1箱/5本	626-136-05	B30-40SUS-HMD 5P

ソフト ブラシ材質:PBT φ0.35 毛丈:60mm 重量(1本):298g
ハード ブラシ材質:PBT φ0.6 毛丈:40mm 重量(1本):279g
耐熱温度:110℃(JIS S 2029:2002 7.4準用)

ステンレス製蝶ボルトとロックナットの組み合わせにより、脱着の容易性はそのままに、脱落が発生しにくい機構を採用しました。

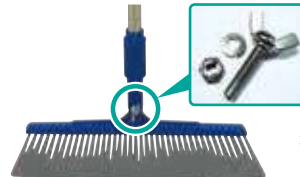

パイプ径:19φ
柄部材質:ステンレス
キャップ部:ABS
ジョイント部:ABS

機械や棚の下の 隙間に最適



直角(90°)まで曲げることができ、
機械や棚の下、隙間も簡単に
清掃できます。

ロックナット
材質:ステンレス

300mm
ブラシ台
材質:ABS

■ バーキータ 衛生管理用ほうき クネットタイプ ステンレス柄付きセット **長尺**

分類	販売ロット	ご注文番号	型番
ソフト	1本	631-006-01	B30K-BH60SMD 1P
	1箱/5本	631-006-05	B30K-BH60SMD 5P
ハード	1本	631-106-01	B30K-BH40HMD 1P
	1箱/5本	631-106-05	B30K-BH40HMD 5P

ソフト ブラシ材質:PBT φ0.35 毛丈:60mm 重量(1本):366g
ハード ブラシ材質:PBT φ0.6 毛丈:40mm 重量(1本):347g
耐熱温度:110℃(JIS S 2029:2002 7.4準用)

NEW バーキータ 粉払いブラシ

ちょうど良い硬さのブラシで、楽に清掃が可能!



ネジ部材質 ステンレス
ハンドル ステンレス
キャップ部 PP
ジョイント部 PP

■ バーキータ 粉払いブラシ

ご注文番号	型番	販売ロット
626-026-01	B30-KBMD1P	1個

ブラシ材質:PBT φ0.35 重量:185g
耐熱温度:140℃(JIS S 2029:2002 7.4準用)

交換用ブラシ

ソフト



■ B30 交換用ブラシ バーキータ ソフト

分類	販売ロット	ご注文番号	型番
ソフト	1個	626-016-01	B30-60S-SPMD 1P
	1箱/5個	626-016-05	B30-60S-SPMD 5P

ハード



■ B30 交換用ブラシ バーキータ ハード

分類	販売ロット	ご注文番号	型番
ハード	1個	626-116-01	B30-40H-SPMD 1P
	1箱/5個	626-116-05	B30-40H-SPMD 5P

長尺 長尺運賃 ●本マークの付いた商品は、別途長尺運賃がかかります。

適 食品衛生法に基づく試験に適合 ●食品製造施設や食品機械などにご利用いただけます。

引用規格:JIS S 2029(80℃を起点として、10℃おきに温度を上げて試験を実施し、耐熱温度を算出)

衛生管理

バーキータ

バーキータ

バーキンタ

金属検出機で検出可能!異物混入リスクを低減!



(Harold Moore社製)

スタンダードな形状のスパチュラです。

■ バーキンタ スパチュラ 適

分類	色	ご注文番号	型番	販売ロット
大	赤	662-007-00	BCST-LR	1本
	紺	662-008-00	BCST-LB	
	黄	662-009-00	BCST-LY	
	緑	662-010-00	BCST-LG	
小	赤	662-002-00	BCST-SR	
	紺	662-003-00	BCST-SB	
	黄	662-004-00	BCST-SY	
	緑	662-005-00	BCST-SG	

材質：PP/鉄成分 耐熱温度：80℃ 重量：大 93g、小 52g

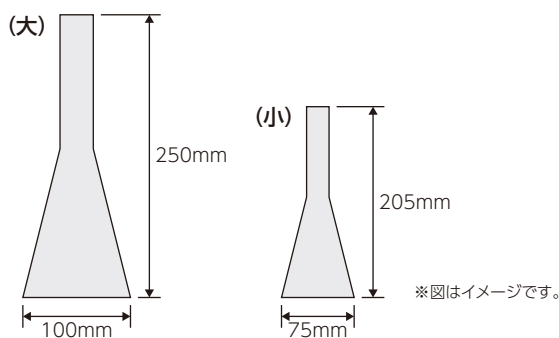

■ バーキンタ 2エッジスパチュラ 適

色	ご注文番号	型番	販売ロット
赤	662-013-00	BCST-2ER	1本
青	662-014-00	BCST-2EB	

材質：PP/鉄成分 耐熱温度：120℃ 重量：90g

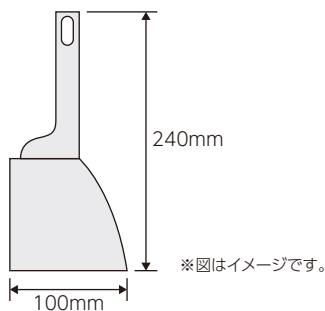

(Niebling社製)

2つの作業面が利用できるスパチュラです。

■ バーキンタ 3エッジスパチュラ 適

色	ご注文番号	型番	販売ロット
赤	662-011-00	BCST-3ER	1本
青	662-012-00	BCST-3EB	

材質：PP/鉄成分 耐熱温度：120℃ 重量：150g

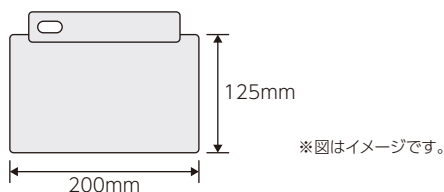

(Niebling社製)

3つの作業面が利用できるスパチュラです。

衛生管理

バーキンタ

バーキユート



(Harold Moore社製)

スタンダードな形状のスクレーパーです。

■ バーキータ スクレーパー **適**

分類	色	ご注文番号	型番	販売ロット
大	赤	662-021-00	BCSP-LR	1本
	紺	662-022-00	BCSP-LB	
	黄	662-023-00	BCSP-LY	
小	緑	662-024-00	BCSP-LG	
	赤	662-016-00	BCSP-SR	
	紺	662-017-00	BCSP-SB	
	黄	662-018-00	BCSP-SY	
	緑	662-019-00	BCSP-SG	

材質：PP/鉄成分 耐熱温度：80℃ 重量：大 49g、小 24g 厚み：大 2mm、小 1.7mm

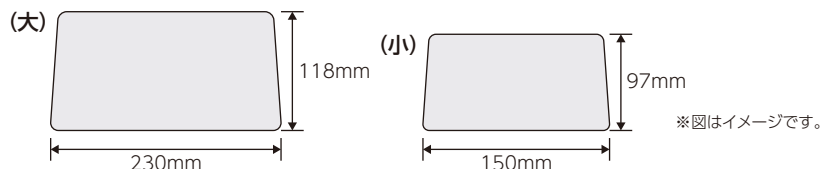

■ バーキータ ワンピースショベル **長尺 適**

分類	色	ご注文番号	型番	販売ロット
大	赤	662-049-00	BCOS-LR	1本
	青	662-050-00	BCOS-LB	
小	赤	662-047-00	BCOS-SR	
	青	662-048-00	BCOS-SB	

材質：PP/鉄成分 耐熱温度：120℃ 重量：大 2000g、小 1800g

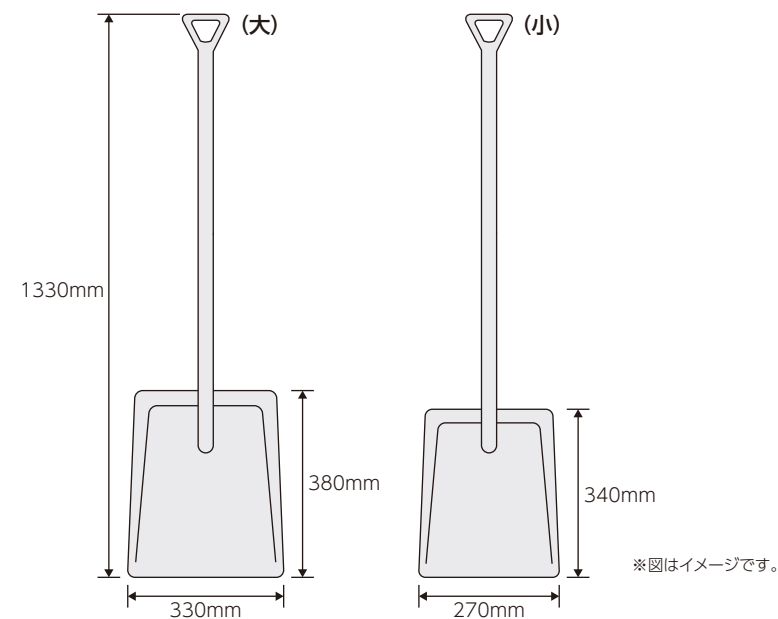

(Niebling社製)

一体成型構造のため丈夫で軽量、扱いやすいショベルです。

■ バーキータ ヘアキャップ

色	ご注文番号	型番	販売ロット
赤	662-128-00	BCHCA-R	1ケース (1,000枚入り)
青	662-129-00	BCHCA-B	

材質：PP/不織布



(Niebling社製)

中央に取り付けられた金属製のテープで、金属検出機に反応することが出来る構造となっています。

長尺 長尺運賃 ●本マークの付いた商品は、別途長尺運賃がかかります。

適 食品衛生法に基づく試験に適合 ●食品製造施設や食品機械などにご利用いただけます。

※商品の色は印刷の関係上、実際とは若干異なる場合があります。



(Niebling社製)

食品工場専用の塵取りです。

■ バーキータ dustpan (塵取り) 適

色	ご注文番号	型番	販売ロット
赤	662-045-00	BCP-R	1個
青	662-046-00	BCP-B	

材質：PP/鉄成分 耐熱温度：120℃ 重量：306g

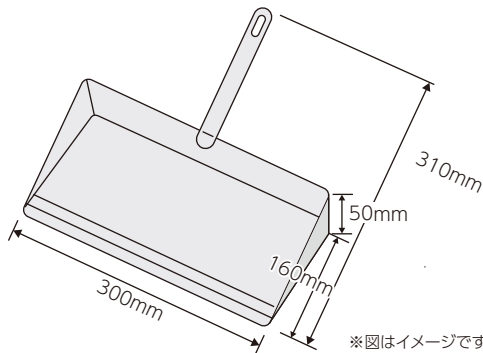

※図はイメージです。

衛生管理

バーキータ

バーキータ



(Niebling社製)(ミニ:Harold Moore社製)

軽量で扱いやすいハンスコップです。

■ バーキータ ハンスコップ 適

分類	色	ご注文番号	型番	販売ロット
大	赤	662-041-00	BCHS-LR	1個
	青	662-042-00	BCHS-LB	
	黄	662-043-00	BCHS-LY	
中	緑	662-044-00	BCHS-LG	
	赤	662-036-00	BCHS-MR	
	青	662-037-00	BCHS-MB	
小	黄	662-038-00	BCHS-MY	
	緑	662-039-00	BCHS-MG	
	赤	662-031-00	BCHS-SR	
ミニ	青	662-032-00	BCHS-SB	
	黄	662-033-00	BCHS-SY	
	緑	662-034-00	BCHS-SG	
ミニ	赤	662-026-00	BCHS-MIR	
	青	662-027-00	BCHS-MIB	
	黄	662-028-00	BCHS-MIY	
ミニ	緑	662-029-00	BCHS-MIG	

材質：PP/鉄成分 耐熱温度：80℃ 重量：大 263g、中 171g、小 105g、ミニ 60g

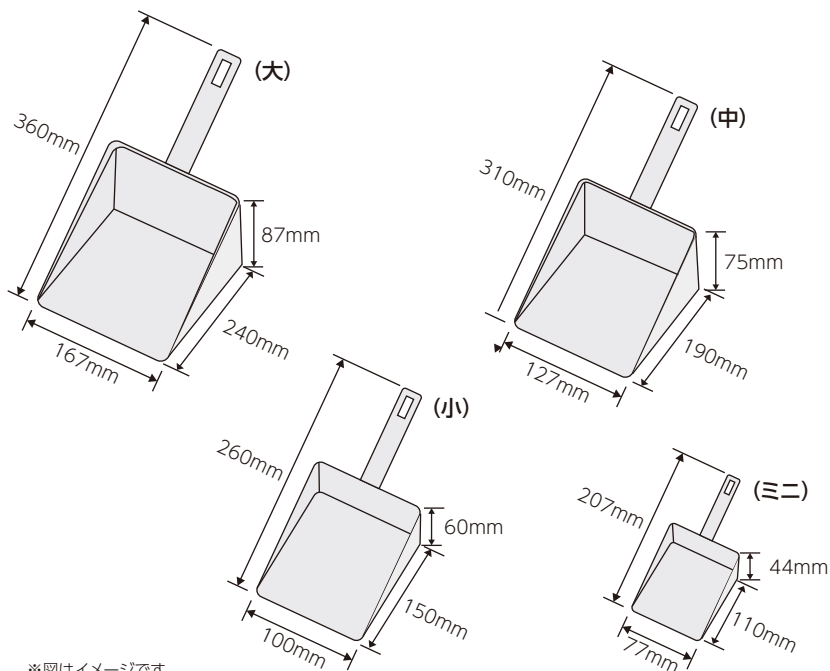

※図はイメージです。



(Harold Moore社製)

大鍋の調理に適した大型のしゃもじです。

■ バーキータ スープパドル **長尺** **適**

色	ご注文番号	型番	販売ロット
赤	662-064-00	BCSP-R	1本
紺	662-065-00	BCSP-B	

材質：PP/鉄成分 耐熱温度：80℃ 重量：1610g

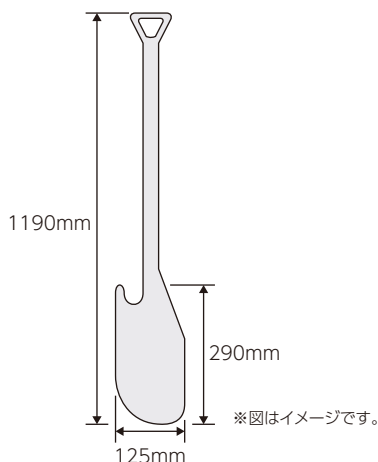

■ バーキータ イヤープラグ3リング **適**



(Niebling社製)

周囲の騒音を約25db減衰させることができます。

色	ご注文番号	型番	販売ロット
青	662-114-00	BCEP-3B	1個

材質：シリコン/鉄成分 重量：4g

■ バーキータ イヤーガード **適**



(Niebling社製)

サイズを変更できるアジャスター付きです。
周囲の騒音を約24db減衰させることができます。

色	ご注文番号	型番	販売ロット
青	662-115-00	BCEG-B	1個

材質：シリコン/鉄成分 重量：14g

■ バーキータ セーフティーカッター **適**



(BST社製)

段ボール等の開梱を安全に行うことができます。
ガイド付き刃は中身を傷つけることなく開梱を行うことができます。
(本体にはガイド付き刃が付属しています)

仕様	ご注文番号	型番	販売ロット
本体	662-117-00	BCSC-B	本体1本/ 替刃1ケース (10個入り)
替刃	662-118-00	BCSC-S	
替刃(ガイド付き)	662-119-00	BCSC-SG	

本体材質：グラスファイバー入りナイロン/鉄成分 重量：104g

■ バーキンタ マーカー(油性) 適



(BST社製)

油性ペンです。キャップ部分も金属検出機に反応します。

本体色	インク色	ご注文番号	型番	販売ロット
青	赤	662-096-00	BCMK-BR	1本
	青	662-095-00	BCMK-BB	
	緑	662-097-00	BCMK-BG	
	黒	662-098-00	BCMK-BBK	

材質：PP/鉄成分 重量：18g サイズ：130mm×15mm

■ バーキンタ ボードマーカー(水性) 適



(BST社製)

ホワイトボード用です。キャップ部分も金属検出機に反応します。

本体色	インク色	ご注文番号	型番	販売ロット
青	赤	662-100-00	BCBMK-BR	1本
	青	662-099-00	BCBMK-BB	
	緑	662-101-00	BCBMK-BG	
	黒	662-102-00	BCBMK-BBK	

材質：PP/鉄成分 重量：18g サイズ：130mm×15mm

NEW



(BST社製)

筆記距離は2800m(±20%)。

※記載の数値は保証値ではありません。

■ バーキンタ ボールペン エコ 102 適

本体色	インク色	ご注文番号	型番	販売ロット
白	赤	662-141-01	BCPN-E102WR	1本
赤		662-143-01	BCPN-E102RR	
青		662-145-01	BCPN-E102BR	
黄		662-147-01	BCPN-E102YR	
緑		662-149-01	BCPN-E102GR	
白	黒	662-140-01	BCPN-E102WB	
赤		662-142-01	BCPN-E102RB	
青		662-144-01	BCPN-E102BB	
黄		662-146-01	BCPN-E102YB	
緑		662-148-01	BCPN-E102GB	

材質：PP/鉄製分 重量：8g サイズ：140mm×8mm

NEW



(BST社製・Niebling社製)

ノック式ですが、簡単に分解できない構造です。筆記距離は10000m。

※記載の数値は保証値ではありません。

■ バーキンタ ボールペン J802 適

本体色	インク色	ご注文番号	型番	販売ロット
白	赤	662-161-01	BCPN-J802WR	1本
赤		662-163-01	BCPN-J802RR	
青		662-165-01	BCPN-J802BR	
黄		662-167-01	BCPN-J802YR	
緑		662-169-01	BCPN-J802GR	
白	黒	662-160-01	BCPN-J802WB	
赤		662-162-01	BCPN-J802RB	
青		662-164-01	BCPN-J802BB	
黄		662-166-01	BCPN-J802YB	
緑		662-168-01	BCPN-J802GB	

材質：PP/鉄製分 重量：13g サイズ：145mm×14mm

バーキュート特長

豊富なカラーシステムで衛生管理

優れた耐熱性・耐久性とカラーシステムで清潔で美しい作業環境づくりに貢献
耐熱・耐薬品性に優れたHACCP対応衛生管理用ブラシ製品シリーズ



5つのカラーで異物混入を防止

バーキュートでは、あえてカラフルなカラーを使用しています。これは、ブラシの毛が抜けたときに発見されやすいため、ご使用いただける環境によって目立つカラーをお選びください。

食品衛生法に適合



カドミウム及び鉛 : 限度以下
 重金属 : 限度以下
 過マンガン酸カリウム消費量 : 限度以下 (1.0ppm)
 アンチモン : 限度以下
 ゲルマニウム : 限度以下
 蒸発残留物 (4%酢酸) : 限度以下 (5ppm以下)

カドミウム及び鉛 : 限度以下
 重金属 : 限度以下
 過マンガン酸カリウム消費量 : 限度以下 (1.0ppm)
 蒸発残留物 (4%酢酸) : 限度以下 (5ppm以下)

バーキュートブラシ

機械やシンク、まな板の汚れなど、様々な場所や用途で使え隅々まで洗浄できるよう5つの形状を用意。

バーキュートほうき

耐摩耗性に優れ、長くご使用いただけます。用途に合わせて、ハードタイプ・ソフトタイプよりお選びください。

バーキュートたわし

特殊構造により抜けにくさを大幅に向上させ、耐久性に優れたたわし。

パイプクリーンブラシ

6つの外径、2種類のハンドル。パイプの太さに合わせてしっかり清掃することができます。

フロアデッキブラシ

とっても軽くて、コンパクト。ヘッド部分が交換できるので、経済的です。

ハンドクリーンブラシ

柔らかいブラシで女性に優しく、丁寧な手洗いができます。

ミゾッコブラシタイプ

食品機械などの細かいスキマなどをしっかり清掃することができます。金属部分はステンレス製で錆に強く耐久性に優れています。



NEW 私の爪ブラシ

ブラシが柔らかいため、丁寧な手洗いができます。専用ホルダーで乾燥しやすくなっています。



NEW 粉払いほうき

ちょうど良い硬さのブラシで、楽に清掃ができます。



NEW ミートブラシ

スライサーなど、刃物がついた機械を安全に清掃できます。



NEW ペストリーブラシ

大中小と3つのサイズから用途に合わせて選ぶことができます。



バーキュート ブラシ

5色のカラーシステムで衛生管理

特長

- 耐熱性、耐薬品性、耐磨耗性にすぐれた衛生管理用ブラシ仕様。



まな板の洗浄に使い易い手にフィットするブラシ



小さくて持ち易い爪洗浄ブラシ



握り易い柄付きで軽いブラシ



握り易い柄付きで釜の底を洗えるブラシ



食品機械の細かい部分や溝を洗える小さいブラシ

■ バーキュート ボードブラシ 適 検

色	ご注文番号	型番	販売ロット
白	612-200-01	BY0986W	1個
赤	612-201-01	BY0986R	
青	612-202-01	BY0986B	
黄	612-203-01	BY0986Y	
緑	612-204-01	BY0986G	

ブラシ材質：PET φ0.4 台材質：PP サイズ：W65mm×AL152mm×NH26mm
重量：165g 耐熱温度：120℃(JIS S 2029:2002 7.4準用)

■ バーキュート ネイルブラシ 適

色	ご注文番号	型番	販売ロット
白	612-300-01	BY0186W	1個
赤	612-301-01	BY0186R	
青	612-302-01	BY0186B	
黄	612-303-01	BY0186Y	
緑	612-304-01	BY0186G	

ブラシ材質：PET φ0.2 台材質：PP サイズ：W35mm×AL102mm×NH18mm
重量：45g 耐熱温度：150℃(JIS S 2029:2002 7.4準用)

■ バーキュート 短柄ハンドブラシ 適 検

色	ご注文番号	型番	販売ロット
白	612-400-01	BY1146W	1個
赤	612-401-01	BY1146R	
青	612-402-01	BY1146B	
黄	612-403-01	BY1146Y	
緑	612-404-01	BY1146G	

ブラシ材質：PET φ0.4 台材質：PP サイズ：W70mm×AL228mm×NH35mm
重量：210g 耐熱温度：120℃(JIS S 2029:2002 7.4準用)

■ バーキュート 長柄ハンドブラシ 適 検

色	ご注文番号	型番	販売ロット
白	612-500-01	BY1166W	1個
赤	612-501-01	BY1166R	
青	612-502-01	BY1166B	
黄	612-503-01	BY1166Y	
緑	612-504-01	BY1166G	

ブラシ材質：PET φ0.4 台材質：PP サイズ：W66mm×AL406mm×NH35mm
重量：270g 耐熱温度：120℃(JIS S 2029:2002 7.4準用)

■ バーキュート 歯ブラシ型ブラシ 適

色	ご注文番号	型番	販売ロット
白	612-700-01	BY0726W	1個
赤	612-701-01	BY0726R	
青	612-702-01	BY0726B	
黄	612-703-01	BY0726Y	
緑	612-704-01	BY0726G	
黒	612-705-01	BY0726BL	

ブラシ材質：PET φ0.4 台材質：PP サイズ：W12mm×AL178mm×NH17mm
重量：20g 耐熱温度：130℃(JIS S 2029:2002 7.4準用)

ミゾッコブラシ Jタイプ

錆に強いステンレス仕様!

特長

- 金属部分はステンレス製で錆に強く耐久性も抜群。
- ブラシ部分は食品衛生法に基づく試験に適合。安心して使用できます。
- ブラシ部分が交換可能で、経済性にすぐれています。

用途

- 食品機械の細いスキマなどに付着した食品残渣などの清掃

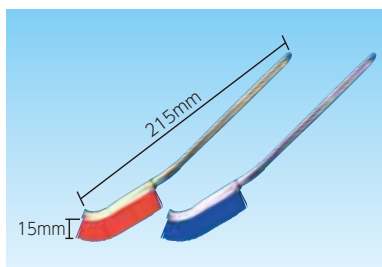
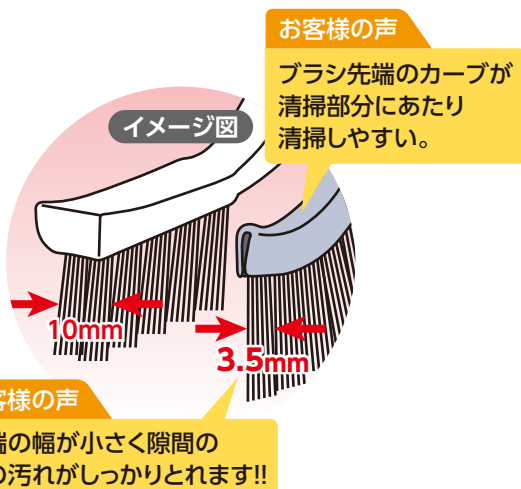

■ バーキュート ミゾッコブラシ Jタイプ 適検

分類	色	ご注文番号	型番	販売ロット
ソフト	赤	614-401-01	BCMJ-SR	1個
	青	614-402-01	BCMJ-SB	
ハード	赤	614-501-01	BCMJ-HR	
	青	614-502-01	BCMJ-HB	

ソフト ブラシ材質：PBT φ0.35 重量：52g
 ハード ブラシ材質：PBT φ0.5 重量：53g
 耐熱温度：140℃(JIS S 2029:2002 7.4準用)

スペア



■ バーキュート ミゾッコブラシ Jタイプ スペア 適検

分類	色	ご注文番号	型番	販売ロット
ソフト	赤	614-411-01	BCMJ-SRSP	1個
	青	614-412-01	BCMJ-SBSP	
ハード	赤	614-511-01	BCMJ-HRSP	
	青	614-512-01	BCMJ-HBSP	

衛生管理用たわし

特殊構造により抜け難さを大幅に向上

実用新案登録 第3178846号

特長

- ブラシ線材にはPBT(ポリブチレンテレフタレート)を採用し、耐熱性、耐薬品性、耐摩耗性にすぐれた衛生管理用ブラシ仕様。
- 耐熱温度は140℃(JIS S 2029に準拠)
- 常に水まわりで使用される製品だからこそ、金属部には錆に強いステンレスを採用。

抜けにくさ
300%
アップ!!
(従来品と比較)



写真の商品はMタイプです。



5つの
色で
新登場

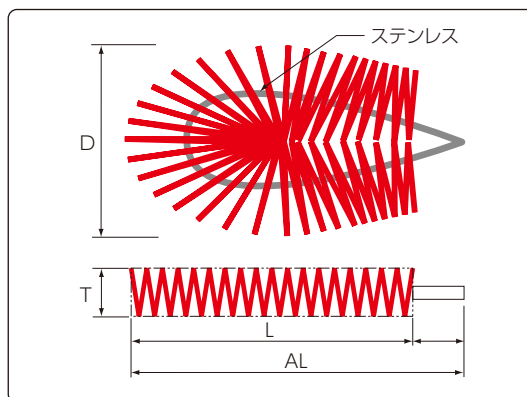

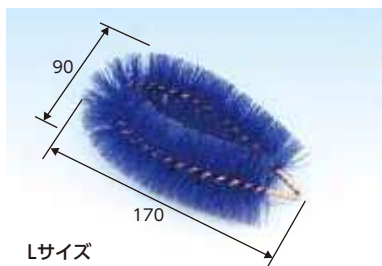

Lサイズ

■ バーキュート 衛生管理用たわし Lサイズ **適**

色	ご注文番号	型番	販売ロット
白	628-050-01	BCTA-LW	1個
赤	628-051-01	BCTA-LR	
青	628-052-01	BCTA-LB	
黄	628-053-01	BCTA-LY	
緑	628-054-01	BCTA-LG	

ブラシ材質：PBT φ0.5 サイズ：D90mm×L150mm×T50mm×AL170mm 重量：64g

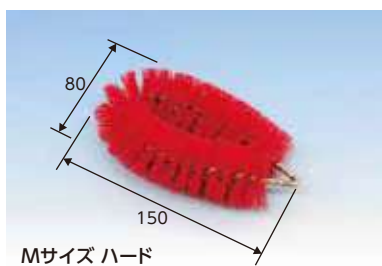

Mサイズ ハード

■ バーキュート 衛生管理用たわし Mサイズ ハード **適 検**

分類	色	ご注文番号	型番	販売ロット
ハード	白	628-060-01	BCTA-MHW	1個
	赤	628-061-01	BCTA-MHR	
	青	628-062-01	BCTA-MHB	
	黄	628-063-01	BCTA-MHY	
	緑	628-064-01	BCTA-MHG	

ブラシ材質：PBT φ0.5 サイズ：D80mm×L140mm×T40mm×AL150mm 重量：53g

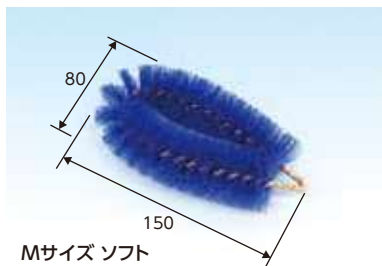

Mサイズ ソフト

■ バーキュート 衛生管理用たわし Mサイズ ソフト **適 検**

分類	色	ご注文番号	型番	販売ロット
ソフト	白	628-070-01	BCTA-MSW	1個
	赤	628-071-01	BCTA-MSR	
	青	628-072-01	BCTA-MSB	
	黄	628-073-01	BCTA-MSY	
	緑	628-074-01	BCTA-MSG	

ブラシ材質：PBT φ0.35 サイズ：D80mm×L140mm×T40mm×AL150mm 重量：53g

衛生管理

バーキュート

バーキュート

バーキュート導入事例

【導入製品：バーキュート衛生管理用たわし】

株式会社たこ満様

〒437-1521 静岡県菊川市上平川565-1
TEL.0537-73-5289(代) FAX.0537-73-5399
[URL]www.takoman.co.jp



株式会社たこ満 品質・開発管理課 栗山和美様(写真左)
課長 望月寛子様(写真右)

バーテックのブラシに変えたら、お菓子里に異物が混入する心配がなくなりました。

バーテックのブラシを使う前は、亀の子タワシを使っていましたが、洗浄用の用具を至急見直さなければならぬ状態になりました。亀の子タワシは主にヤシの実繊維が素材として使われており、カビが生えやすい、腐りやすいなどの弊害があります。色も茶色で、お饅頭や焼き菓子などは茶色のものが多いため、毛が抜けたとしても発見しにくいという弊害があります。バーテックのブラシに決めた理由は、バーテックにのみタワシ型の製品があり、色々試した結果、タワシ型のSサイズが一番手に馴染み、使いやすいことが分かりました。これが1番大きな決定理由になったと思います。他にも耐熱性・耐薬品性・耐摩耗性に優れていること、5色の中から選択することができたことが上げられます。毛が抜けやすいというクレームにも、説明の為に工場までわざわざ足を運んでくれたことに感激しました。



別冊「導入事例集」をご用意しています

弊社までお気軽にご送付をお申し付けください

NEW 私の爪ブラシ

衛生的に管理する4つのポイントに対応

特長

- ブラシが柔らかく、痛くないのでしっかり洗浄することができます。
- ブラシを衛生的に管理するために名前を書くスペースがあります。
- 専用ホルダーで、効果的に衛生的な管理ができます。
- より清潔に管理するために色分けによる日替わり管理ができます。
- 壁やシンクに接触しないように専用ホルダーで保管。
- 専用ホルダーはブラシが乾燥しやすいように外側に向くよう設計。

衛生管理
4つの
ポイント!

- 個人管理(名前を書くスペースがあります)
- 日替わりで使用(全5色で色分け)
- 1日1回以上洗浄消毒
- 衛生的な管理(専用ホルダー)



■ バーキュート 私の爪ブラシ 適

色	ご注文番号	型番	販売ロット
白	617-000-01	BCN-W	1個
赤	617-001-01	BCN-R	
青	617-002-01	BCN-B	
黄	617-003-01	BCN-Y	
緑	617-004-01	BCN-G	

ブラシ材質：PBT φ0.18 本体材質：PP サイズ：D30mm×L78mm×H33mm 毛丈：18mm 重量：29g



■ バーキュート 私の爪ブラシ ホルダーセット 適

色	ご注文番号	型番	販売ロット
白	617-100-01	BCNS-W	1個
赤	617-101-01	BCNS-R	
青	617-102-01	BCNS-B	
黄	617-103-01	BCNS-Y	
緑	617-104-01	BCNS-G	

専用ホルダー

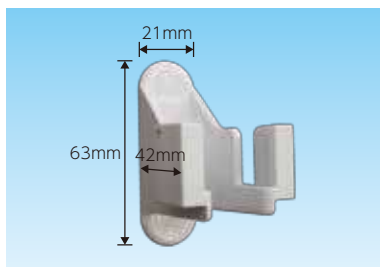

■ バーキュート 私の爪ブラシ 専用ホルダー

色	ご注文番号	型番	販売ロット
白	617-200-01	BCN-H	1個

材質：ABS 重量：12g

ハンドクリーンブラシ

指先や爪の間、手のひら、手の甲、腕まで洗える多機能ブラシ

耐熱 150°C
JIS S 2029 に準拠

Small
コンパクト
サイズ

凹凸
構造
しっかり
握れる

45g
軽量設計

Soft
女性の手
にやさしい

ブラシには、耐熱性と耐久性を兼ね備えたPBTを使用

短い毛と長い毛の2段植毛

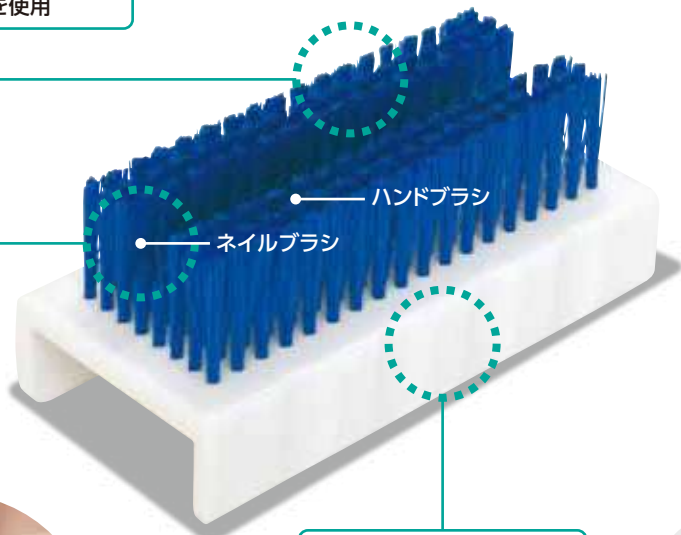

女性でもしっかり握れるコンパクトサイズ

軽量なので、手洗いが細かく丁寧ができます



ネイルブラシは爪の清浄に最適な毛の強さ

石鹸がついた手でもしっかり握れて滑りにくい、凹凸構造



ハンドブラシは肘から先、手のひら全体をやさしく洗えるソフトな感触

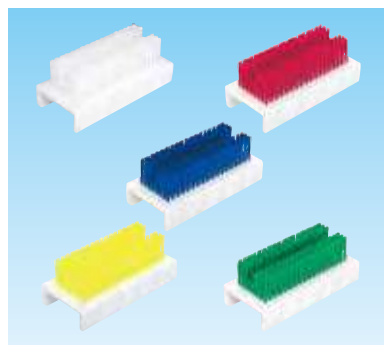
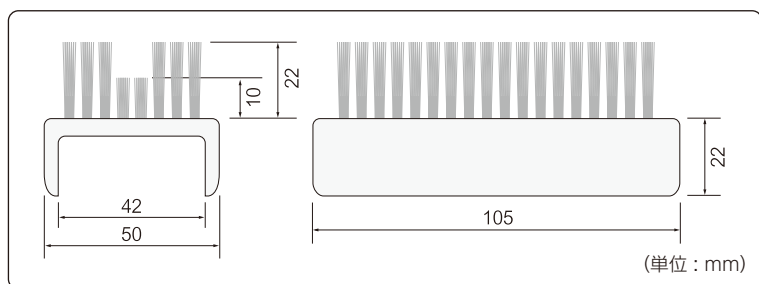

■ バーキュート ハンドクリーンブラシ

色	ご注文番号	型番	販売ロット
白	613-000-01	BCHCW	1個
赤	613-001-01	BCHCR	
青	613-002-01	BCHCB	
黄	613-003-01	BCHCY	
緑	613-004-01	BCHCG	

ブラシ材質：PBT φ0.18 本体材質：PP 重量：45g

パイプクリーンブラシ

特殊構造により耐久性を向上させた、パイプクリーンブラシ

特長

- 外径は、食品工業用ステンレス鋼管の寸法(JIS G3447)を参考にしています。
- ブラシ線材にはPBTを採用し、耐熱性・耐薬品性・耐摩耗性に優れています。
- 耐熱温度は150℃(JIS S 2029に準用)
- ハンドルは人間工学に基づき、握りやすく、疲れにくい形状となっています。



5つの色で新登場

φ10



■ バーキュート パイプクリーンブラシ φ10 適

色	ご注文番号	型番	販売ロット
白	613-200-01	BCPC-10W	1個
赤	613-201-01	BCPC-10R	
青	613-202-01	BCPC-10B	
黄	613-203-01	BCPC-10Y	
緑	613-204-01	BCPC-10G	

ブラシ材質：PBT(直線) φ0.18 軸：SUS304 サイズ：φ10×L120mm×AL155mm 重量：20g

ご注意 ハンドルは別売りとなります。

φ16



■ バーキュート パイプクリーンブラシ φ16 適

色	ご注文番号	型番	販売ロット
白	613-300-01	BCPC-16W	1個
赤	613-301-01	BCPC-16R	
青	613-302-01	BCPC-16B	
黄	613-303-01	BCPC-16Y	
緑	613-304-01	BCPC-16G	

ブラシ材質：PBT(直線) φ0.18 軸：SUS304 サイズ：φ16×L120mm×AL155mm 重量：21g

ご注意 ハンドルは別売りとなります。

φ22



■ バーキュート パイプクリーンブラシ φ22 適

色	ご注文番号	型番	販売ロット
白	613-400-01	BCPC-22W	1個
赤	613-401-01	BCPC-22R	
青	613-402-01	BCPC-22B	
黄	613-403-01	BCPC-22Y	
緑	613-404-01	BCPC-22G	

ブラシ材質：PBT(波線) φ0.35 軸：SUS304 サイズ：φ22×L120mm×AL155mm 重量：23g

ご注意 ハンドルは別売りとなります。

φ32



■ バーキュート パイプクリーンブラシ φ32 適

色	ご注文番号	型番	販売ロット
白	613-500-01	BCPC-32W	1個
赤	613-501-01	BCPC-32R	
青	613-502-01	BCPC-32B	
黄	613-503-01	BCPC-32Y	
緑	613-504-01	BCPC-32G	

ブラシ材質：PBT(波線) φ0.35 軸：SUS304 サイズ：φ32×L120mm×AL155mm 重量：25g

ご注意 ハンドルは別売りとなります。



φ38

■ バーキュート パイプクリーンブラシ φ38 適

色	ご注文番号	型番	販売ロット
白	613-700-01	BCPC-38W	1個
赤	613-701-01	BCPC-38R	
青	613-702-01	BCPC-38B	
黄	613-703-01	BCPC-38Y	
緑	613-704-01	BCPC-38G	

ブラシ材質：PBT(波線) φ0.5 軸：SUS304 サイズ：φ38×L120mm×AL155mm 重量：27g

ご注意 ハンドルは別売りとなります。



φ50

■ バーキュート パイプクリーンブラシ φ50 適

色	ご注文番号	型番	販売ロット
白	613-800-01	BCPC-50W	1個
赤	613-801-01	BCPC-50R	
青	613-802-01	BCPC-50B	
黄	613-803-01	BCPC-50Y	
緑	613-804-01	BCPC-50G	

ブラシ材質：PBT(波線) φ0.5 軸：SUS304 サイズ：φ50×L120mm×AL155mm 重量：30g

ご注意 ハンドルは別売りとなります。

ブラシハンドル

人間工学に基づいた握りやすく、疲れにくいグリップ。
パイプクリーンブラシと組み合わせてご使用ください。

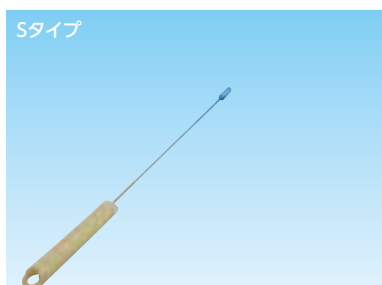
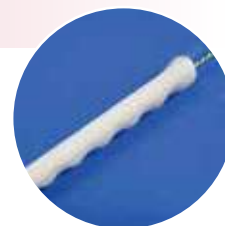

Sタイプ

■ ブラシハンドル Sタイプ

ご注文番号	型番	販売ロット
613-900-01	BCPC-HS	1個

軸：SUS304 柄部：PP サイズ：ブラシ取付後 AL500mm 重量：63g

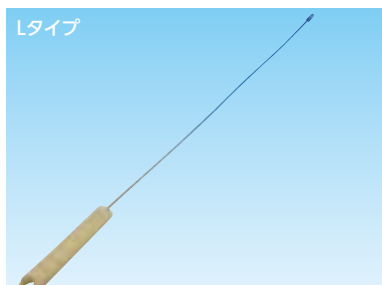

Lタイプ

■ ブラシハンドル Lタイプ

ご注文番号	型番	販売ロット
613-901-01	BCPC-HL	1個

軸：SUS304 柄部：PP サイズ：ブラシ取付後 AL1000mm 重量：92g

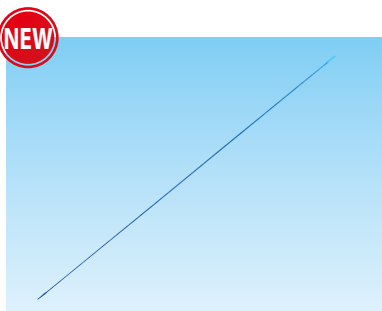

NEW

■ 中間ロッド

ご注文番号	型番	販売ロット
613-902-01	BCPC-J	1個

軸：SUS サイズ：L1000mm 重量：73g

NEW 衛生管理用ほうき クネットタイプ

ブラシが直角に曲がるから、機械の下の隙間もラクラク清掃可能!

特長

- ブラシ線材にはPBTを採用しており、耐熱性・耐薬品性・耐摩耗性に優れています。
- 交換用ブラシでランニングコストを下げることができます。
(交換用ブラシはP48をご覧ください)
- 用途に合わせて、ハードとソフトの2種類から選べます。
ソフトタイプ：しなやかな毛腰で隅々まで清掃!ホコリ・粉体清掃および一般清掃。
ハードタイプ：強い毛腰でしつこい汚れに対応!粘性清掃及び一般清掃。

ステンレス製蝶ボルトとロックナットの組み合わせにより、脱着の容易性はそのままに、脱落が発生しにくい機構を採用しました。

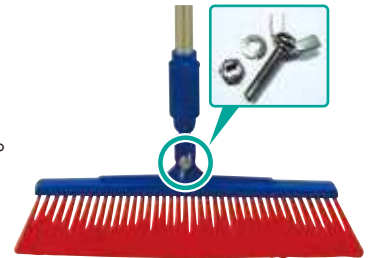

機械や棚の下の隙間に最適

直角(90°)まで曲げることができ、
機械や棚の下、隙間も簡単に
清掃できます。

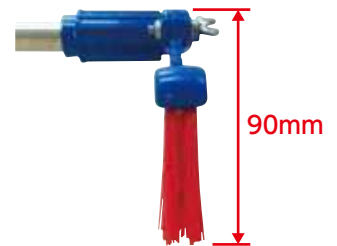

垂直



斜め



直角

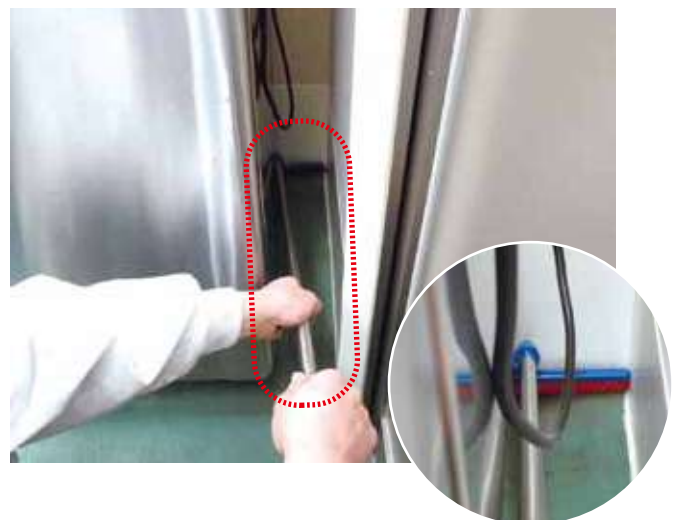

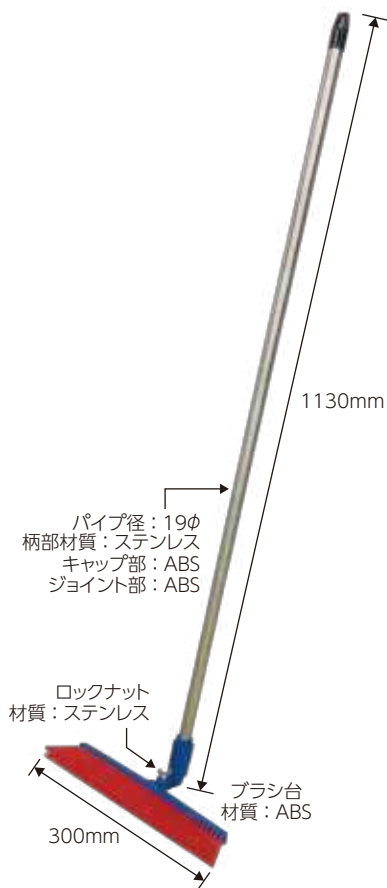

交換用ブラシはP48をご覧ください。

■ バーキュート 衛生管理用ほうき クネットタイプ **長尺** **検**

分類	販売ロット	色	ご注文番号	型番
ソフト	1本	白	631-000-01	B30K-BH60SW 1P
		赤	631-001-01	B30K-BH60SR 1P
		青	631-002-01	B30K-BH60SB 1P
		黄	631-003-01	B30K-BH60SY 1P
		緑	631-004-01	B30K-BH60SG 1P
	1箱/5本	白	631-000-05	B30K-BH60SW 5P
		赤	631-001-05	B30K-BH60SR 5P
		青	631-002-05	B30K-BH60SB 5P
		黄	631-003-05	B30K-BH60SY 5P
		緑	631-004-05	B30K-BH60SG 5P
ハード	1本	白	631-100-01	B30K-BH40HW 1P
		赤	631-101-01	B30K-BH40HR 1P
		青	631-102-01	B30K-BH40HB 1P
		黄	631-103-01	B30K-BH40HY 1P
		緑	631-104-01	B30K-BH40HG 1P
	1箱/5本	白	631-100-05	B30K-BH40HW 5P
		赤	631-101-05	B30K-BH40HR 5P
		青	631-102-05	B30K-BH40HB 5P
		黄	631-103-05	B30K-BH40HY 5P
		緑	631-104-05	B30K-BH40HG 5P

ソフト ブラシ材質：PBT φ0.35 毛丈：60mm 重量：360g
ハード ブラシ材質：PBT φ0.5 毛丈：40mm 重量：342g
耐熱温度：120℃(JIS S 2029:2002 7.4準用)

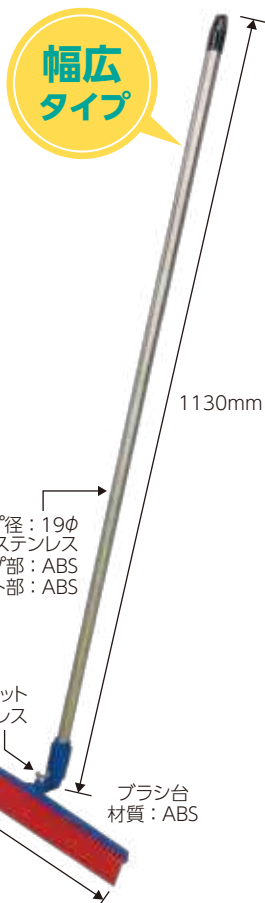

交換用ブラシはP48をご覧ください。

■ バーキュート 衛生管理用ほうき クネットタイプ幅広 **長尺**

分類	販売ロット	色	ご注文番号	型番
ソフト	1本	白	631-010-01	B45K-BH60SW 1P
		赤	631-011-01	B45K-BH60SR 1P
		青	631-012-01	B45K-BH60SB 1P
		黄	631-013-01	B45K-BH60SY 1P
		緑	631-014-01	B45K-BH60SG 1P
	1箱/5本	白	631-010-05	B45K-BH60SW 5P
		赤	631-011-05	B45K-BH60SR 5P
		青	631-012-05	B45K-BH60SB 5P
		黄	631-013-05	B45K-BH60SY 5P
		緑	631-014-05	B45K-BH60SG 5P
ハード	1本	白	631-110-01	B45K-BH40HW 1P
		赤	631-111-01	B45K-BH40HR 1P
		青	631-112-01	B45K-BH40HB 1P
		黄	631-113-01	B45K-BH40HY 1P
		緑	631-114-01	B45K-BH40HG 1P
	1箱/5本	白	631-110-05	B45K-BH40HW 5P
		赤	631-111-05	B45K-BH40HR 5P
		青	631-112-05	B45K-BH40HB 5P
		黄	631-113-05	B45K-BH40HY 5P
		緑	631-114-05	B45K-BH40HG 5P

ソフト ブラシ材質：PBT φ0.35 毛丈：60mm 重量：420g
ハード ブラシ材質：PBT φ0.5 毛丈：40mm 重量：391g
耐熱温度：120℃(JIS S 2029:2002 7.4準用)

長尺 **長尺運賃** ●本マークの付いた商品は、別途長尺運賃がかかります。

引用規格：JIS S 2029(80℃を起点として、10℃おきに温度を上げて試験を実施し、耐熱温度を算出)

検 ●金属検出機で検出可能なブラシフィラメント仕様もご用意しております。詳しくはP29をご参照ください。

衛生管理

バーキュート

バーキュート

衛生管理用ほうき

5つの色で新登場!

特長

- 女性の方にも使いやすい軽量設計!わずか272g(ステンレスハードタイプ)。
- ブラシ線材にはPBTを採用しており、耐熱性・耐薬品性・耐摩耗性に優れています。
- 交換用ブラシでランニングコストを下げることができます。
- 用途に合わせて、ハードとソフトの2種類から選べます。

ソフトタイプ：しなやかな毛腰で隅々まで清掃!ホコリ・粉体清掃および一般清掃。

ハードタイプ：強い毛腰でしつこい汚れに対応!粘体清掃及び一般清掃。

ステンレス製蝶ボルトとロックナットの組み合わせにより、脱着の容易性はそのままに、脱落が発生しにくい機構を採用しました。



5つの色で
新登場



■ バーキュート 衛生管理用ほうき 長尺 検

分類	販売ロット	色	ご注文番号	型番
ソフト	1本	白	626-035-01	B30-60SUS-SW 1P
		赤	626-031-01	B30-60SUS-SR 1P
		青	626-032-01	B30-60SUS-SB 1P
		黄	626-033-01	B30-60SUS-SY 1P
		緑	626-034-01	B30-60SUS-SG 1P
	1箱/5本	白	626-035-05	B30-60SUS-SW 5P
		赤	626-031-05	B30-60SUS-SR 5P
		青	626-032-05	B30-60SUS-SB 5P
		黄	626-033-05	B30-60SUS-SY 5P
		緑	626-034-05	B30-60SUS-SG 5P
ハード	1本	白	626-135-01	B30-40SUS-HW 1P
		赤	626-131-01	B30-40SUS-HR 1P
		青	626-132-01	B30-40SUS-HB 1P
		黄	626-133-01	B30-40SUS-HY 1P
		緑	626-134-01	B30-40SUS-HG 1P
	1箱/5本	白	626-135-05	B30-40SUS-HW 5P
		赤	626-131-05	B30-40SUS-HR 5P
		青	626-132-05	B30-40SUS-HB 5P
		黄	626-133-05	B30-40SUS-HY 5P
		緑	626-134-05	B30-40SUS-HG 5P

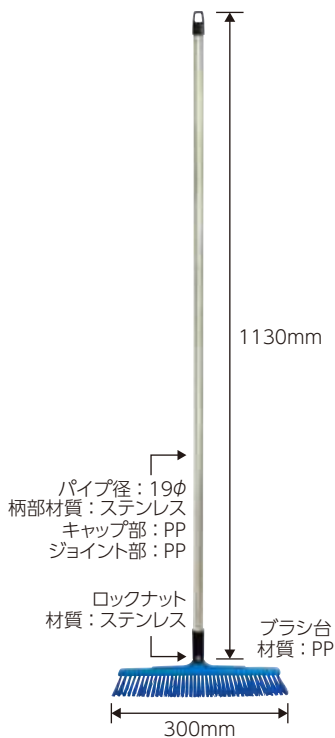

交換用ブラシはP48をご覧ください。

ソフト ブラシ材質：PBT φ0.35 毛丈：60mm 重量：289g

ハード ブラシ材質：PBT φ0.5 毛丈：40mm 重量：272g

耐熱温度：120℃(JIS S 2029:2002 7.4準用)

幅広
タイプ

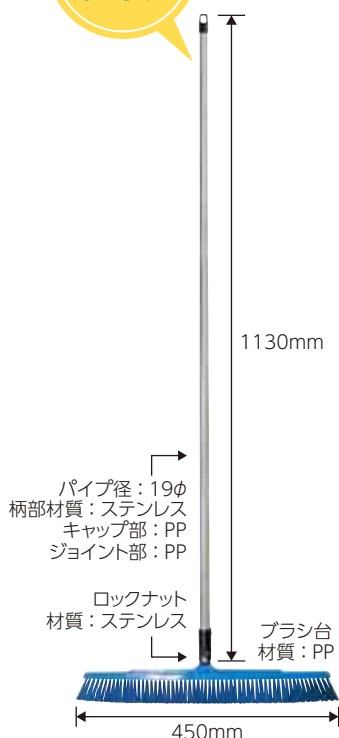

交換用ブラシはP48をご覧ください。

■ バーキュート 衛生管理用ほうき 幅広タイプ **長尺**

分類	販売ロット	色	ご注文番号	型番
ソフト	1本	白	626-045-01	B45-60SUS-SW 1P
		赤	626-041-01	B45-60SUS-SR 1P
		青	626-042-01	B45-60SUS-SB 1P
		黄	626-043-01	B45-60SUS-SY 1P
		緑	626-044-01	B45-60SUS-SG 1P
	1箱/5本	白	626-045-05	B45-60SUS-SW 5P
		赤	626-041-05	B45-60SUS-SR 5P
		青	626-042-05	B45-60SUS-SB 5P
		黄	626-043-05	B45-60SUS-SY 5P
		緑	626-044-05	B45-60SUS-SG 5P
ハード	1本	白	626-145-01	B45-40SUS-HW 1P
		赤	626-141-01	B45-40SUS-HR 1P
		青	626-142-01	B45-40SUS-HB 1P
		黄	626-143-01	B45-40SUS-HY 1P
		緑	626-144-01	B45-40SUS-HG 1P
	1箱/5本	白	626-145-05	B45-40SUS-HW 5P
		赤	626-141-05	B45-40SUS-HR 5P
		青	626-142-05	B45-40SUS-HB 5P
		黄	626-143-05	B45-40SUS-HY 5P
		緑	626-144-05	B45-40SUS-HG 5P

ソフト ブラシ材質：PBT φ0.35 毛丈：60mm 重量：351g
ハード ブラシ材質：PBT φ0.5 毛丈：40mm 重量：322g
耐熱温度：120℃(JIS S 2029:2002 7.4準用)

短柄
タイプ

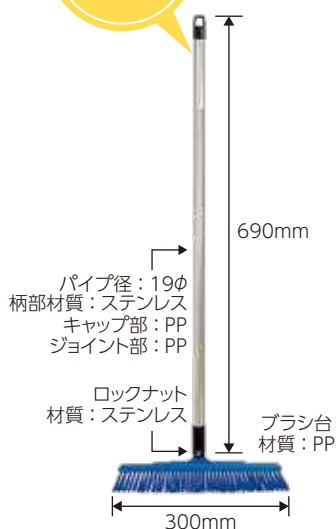

交換用ブラシはP48をご覧ください。

■ バーキュート 衛生管理用ほうき 短柄タイプ

分類	販売ロット	色	ご注文番号	型番
ソフト	1本	白	626-065-01	B30-60SUS-TSW 1P
		赤	626-061-01	B30-60SUS-TSR 1P
		青	626-062-01	B30-60SUS-TSB 1P
		黄	626-063-01	B30-60SUS-TSY 1P
		緑	626-064-01	B30-60SUS-TSG 1P
	1箱/5本	白	626-065-05	B30-60SUS-TSW 5P
		赤	626-061-05	B30-60SUS-TSR 5P
		青	626-062-05	B30-60SUS-TSB 5P
		黄	626-063-05	B30-60SUS-TSY 5P
		緑	626-064-05	B30-60SUS-TSG 5P
ハード	1本	白	626-165-01	B30-40SUS-THW 1P
		赤	626-161-01	B30-40SUS-THR 1P
		青	626-162-01	B30-40SUS-THB 1P
		黄	626-163-01	B30-40SUS-THY 1P
		緑	626-164-01	B30-40SUS-THG 1P
	1箱/5本	白	626-165-05	B30-40SUS-THW 5P
		赤	626-161-05	B30-40SUS-THR 5P
		青	626-162-05	B30-40SUS-THB 5P
		黄	626-163-05	B30-40SUS-THY 5P
		緑	626-164-05	B30-40SUS-THG 5P

ソフト ブラシ材質：PBT φ0.35 毛丈：60mm 重量：260g
ハード ブラシ材質：PBT φ0.5 毛丈：40mm 重量：240g
耐熱温度：120℃(JIS S 2029:2002 7.4準用)

交換用ブラシ・交換用柄・ネジセット



■ B30 交換用ブラシ ソフト

分類	販売ロット	色	ご注文番号	型番
ソフト	1本	白	626-015-01	B30-60S-SPW 1P
		赤	626-011-01	B30-60S-SPR 1P
		青	626-012-01	B30-60S-SPB 1P
		黄	626-013-01	B30-60S-SPY 1P
		緑	626-014-01	B30-60S-SPG 1P
	1箱/5本	白	626-015-05	B30-60S-SPW 5P
	赤	626-011-05	B30-60S-SPR 5P	
	青	626-012-05	B30-60S-SPB 5P	
	黄	626-013-05	B30-60S-SPY 5P	
	緑	626-014-05	B30-60S-SPG 5P	

材質：PBT φ0.35 台材質：PP



■ B30 交換用ブラシ ハード

分類	販売ロット	色	ご注文番号	型番
ハード	1本	白	626-115-01	B30-40H-SPW 1P
		赤	626-111-01	B30-40H-SPR 1P
		青	626-112-01	B30-40H-SPB 1P
		黄	626-113-01	B30-40H-SPY 1P
		緑	626-114-01	B30-40H-SPG 1P
	1箱/5本	白	626-115-05	B30-40H-SPW 5P
	赤	626-111-05	B30-40H-SPR 5P	
	青	626-112-05	B30-40H-SPB 5P	
	黄	626-113-05	B30-40H-SPY 5P	
	緑	626-114-05	B30-40H-SPG 5P	

材質：PBT φ0.5 台材質：PP



■ B45 交換用ブラシ ソフト

分類	販売ロット	色	ご注文番号	型番
ソフト	1本	白	626-055-01	B45-60S-SPW 1P
		赤	626-051-01	B45-60S-SPR 1P
		青	626-052-01	B45-60S-SPB 1P
		黄	626-053-01	B45-60S-SPY 1P
		緑	626-054-01	B45-60S-SPG 1P
	1箱/5本	白	626-055-05	B45-60S-SPW 5P
	赤	626-051-05	B45-60S-SPR 5P	
	青	626-052-05	B45-60S-SPB 5P	
	黄	626-053-05	B45-60S-SPY 5P	
	緑	626-054-05	B45-60S-SPG 5P	

材質：PBT φ0.35 台材質：PP

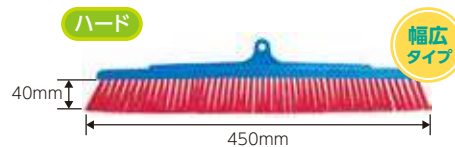

■ B45 交換用ブラシ ハード

分類	販売ロット	色	ご注文番号	型番
ハード	1本	白	626-155-01	B45-40H-SPW 1P
		赤	626-151-01	B45-40H-SPR 1P
		青	626-152-01	B45-40H-SPB 1P
		黄	626-153-01	B45-40H-SPY 1P
		緑	626-154-01	B45-40H-SPG 1P
	1箱/5本	白	626-155-05	B45-40H-SPW 5P
	赤	626-151-05	B45-40H-SPR 5P	
	青	626-152-05	B45-40H-SPB 5P	
	黄	626-153-05	B45-40H-SPY 5P	
	緑	626-154-05	B45-40H-SPG 5P	

材質：PBT φ0.5 台材質：PP

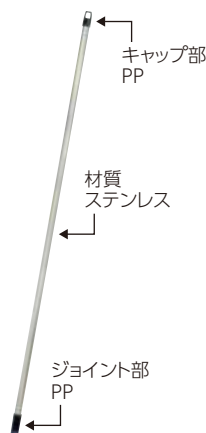

■ ステンレス柄スペア **長尺**

販売ロット	ご注文番号	型番
1本	626-080-01	BC-H 1P
1箱/5本	626-080-05	BC-H 5P

⚠️ 注意 ネジは別売りとなります。

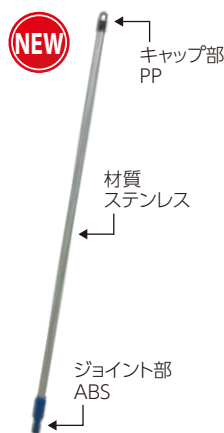

■ ほうき クネットタイプ 交換用柄 **長尺**

販売ロット	ご注文番号	型番
1本	631-080-01	BC-KH 1P
1箱/5本	631-080-05	BC-KH 5P

⚠️ 注意 ネジは別売りとなります。



■ ほうき ネジセット

ご注文番号	型番	販売ロット
141-862-00	BC-HNS	1組

長尺 長尺運賃 ●本マークの付いた商品は、別途長尺運賃がかかります。

引用規格: JIS S 2029 (80℃を起点として、10℃おきに温度を上げて試験を実施し、耐熱温度を算出)

NEW 粉払いブラシ

ちょうど良い硬さのブラシで、楽に清掃が可能!

特長

- ブラシ線材にはPBTを採用しており、耐熱性・耐薬品性・耐摩耗性に優れています。
- 柄部はサビや腐食に強く、耐久性のあるステンレスを採用。
- 交換用ブラシでランニングコストを下げることができます。
※交換用ブラシは、P48をご参照ください。



ゾーニングに
最適な
5色をご用意!



■ バーキュート 粉払いブラシ 適検

色	ご注文番号	型番	販売ロット
白	618-000-01	BC-KBW1P	1個
赤	618-001-01	BC-KBR1P	
青	618-002-01	BC-KBB1P	
黄	618-003-01	BC-KBY1P	
緑	618-004-01	BC-KBG1P	

ブラシ材質：PBT φ0.35 重量：176g 耐熱温度：120℃(JIS S 2029:2002 7.4準用)

適 食品衛生法に基づく試験に適合 ●食品製造施設や食品機械などにご利用いただけます。

引用規格:JIS S 2029(80℃を起点として、10℃おきに温度を上げて試験を実施し、耐熱温度を算出)

検 ●金属検出機で検出可能なブラシフィラメント仕様もご用意しております。詳しくはP28をご参照ください。

NEW ミートブラシ

スライサーなど、刃物がついた機械を安全に洗浄!

特長

- ガード付きで、刃物がついた器具を安全に清掃できます。

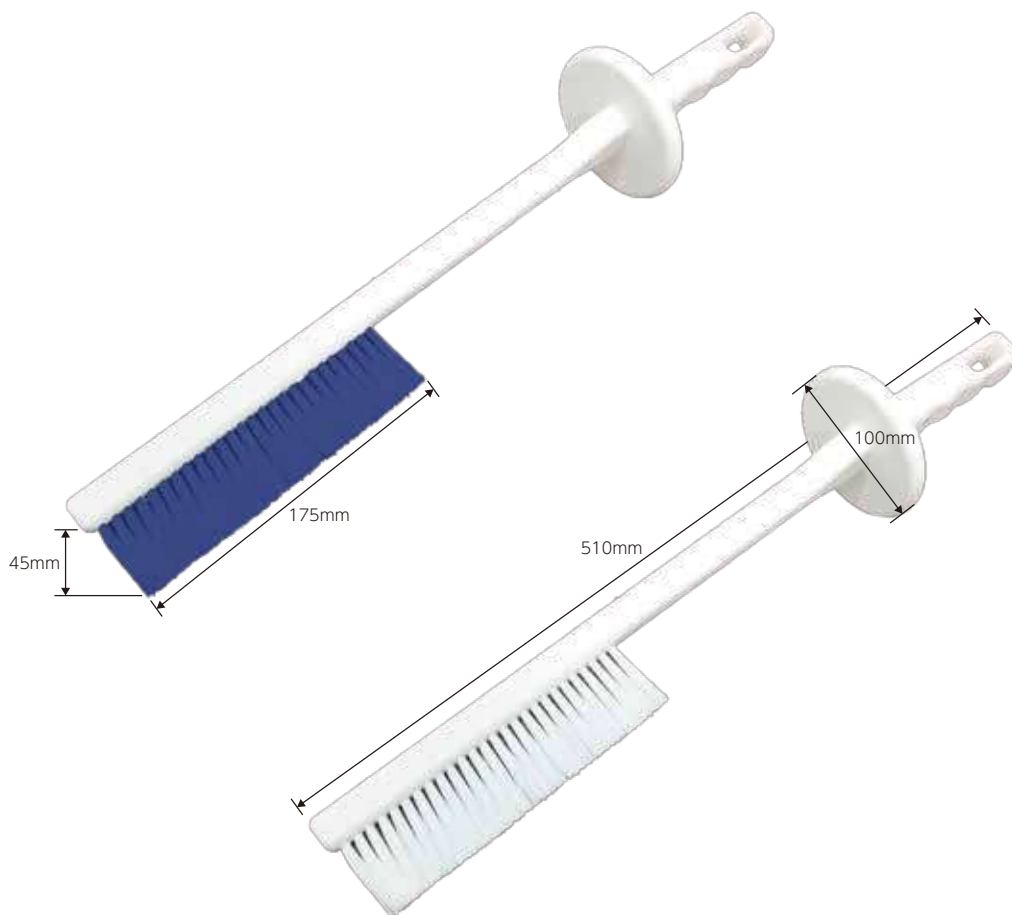

■ バーキュート ミートブラシ 適

色	ご注文番号	型番	販売ロット
白	615-000-01	BCM-W	1個
青	615-002-01	BCM-B	

ブラシ材質：PBT φ0.5 重量：250g 耐熱温度：150℃(JIS S 2029:2002 7.4準用)

NEW カラーペストリーブラシ

大中小の3タイプで新登場!色付きブラシで異物混入を未然に防ぐ!

特長

- 用途に合わせて、大中小の3タイプおよび5色のカラーから選べます。

ゾーニングに
最適な
5色をご用意!



衛生管理

バーキンタ

バーキュート



■ バーキュート カラーペストリーブラシ 30 適

色	ご注文番号	型番	販売ロット
白	616-101-01	BCPB-30W	1個
赤	616-102-01	BCPB-30R	
青	616-103-01	BCPB-30B	
黄	616-104-01	BCPB-30Y	
緑	616-105-01	BCPB-30G	

ブラシ材質：PBT φ0.2 重量：25g 耐熱温度：120℃(JIS S 2029:2002 7.4準用)

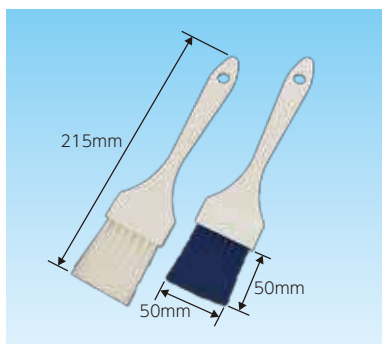

■ バーキュート カラーペストリーブラシ 50 適

色	ご注文番号	型番	販売ロット
白	616-201-01	BCPB-50W	1個
赤	616-202-01	BCPB-50R	
青	616-203-01	BCPB-50B	
黄	616-204-01	BCPB-50Y	
緑	616-205-01	BCPB-50G	

ブラシ材質：PBT φ0.2 重量：32g 耐熱温度：120℃(JIS S 2029:2002 7.4準用)

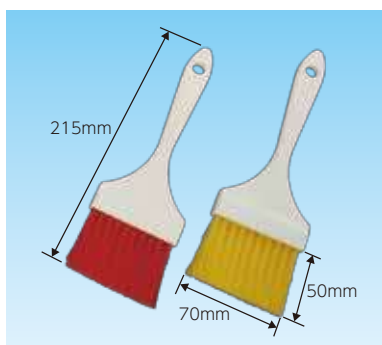

■ バーキュート カラーペストリーブラシ 70 適

色	ご注文番号	型番	販売ロット
白	616-301-01	BCPB-70W	1個
赤	616-302-01	BCPB-70R	
青	616-303-01	BCPB-70B	
黄	616-304-01	BCPB-70Y	
緑	616-305-01	BCPB-70G	

ブラシ材質：PBT φ0.2 重量：42g 耐熱温度：120℃(JIS S 2029:2002 7.4準用)

フロアデッキブラシ

現場の声を取り入れ、軽くて、コンパクトなデッキブラシを作成

特長

- ブラシ素材のPETは、耐熱温度130℃(JIS S 2029)
- 耐薬品性、耐摩耗性に優れています。
- ハンドルにはサビや腐食に強く、耐久性のあるステンレスを採用。
- ブラシヘッド部分は交換可能なため、経済的です。
- ブラシとの接続部分は、キャップ付きで衛生的です。



1230mm

5つの色で
新登場



■ バーキュート フロアデッキブラシ ヘッド

色	ご注文番号	型番	販売ロット
白	614-000-01	BCFD-W	1個
赤	614-001-01	BCFD-R	
青	614-002-01	BCFD-B	
黄	614-003-01	BCFD-Y	
緑	614-004-01	BCFD-G	

ブラシ材質：PET φ0.4 台材質：PP

【注意】ハンドルは別売りとなります。

■ バーキュート フロアデッキブラシ ハンドル **長尺**

ご注文番号	型番	販売ロット
614-006-01	BCFD-H	1個

パイプ部材質：ステンレス(SUS201) グリップ部・キャップ部材質：PP
ジョイント部材質：PA



衛生管理

バーキュート

バーキュート

洗浄・異物除去

washing and eliminating an alien substance



■ ロジスブラックシステムブラシロール 特長	54
■ ロジスブラックシステムブラシロール 概要	55
■ ロジスブラックシステムブラシロール スタンダードタイプ	56
■ ロジスブラックシステムブラシロール 耐熱タイプ	57
■ ロジスブラックシステムブラシロール 耐熱スパイラルタイプ	58
■ ロジスブラックシステムブラシロール 金属検出機反応タイプ	59

ロジスブラックシステムブラシロール 特長

幅100mmで統一し、部分交換を可能に!!

実用新案登録 第2054078号

ブラシ幅を100mmで規格化しており、
ご希望の寸法分をシャフトに連結してご使用いただくシステムです。



洗浄・異物除去

ロジスブラックシステム

LOGIS® BLACK^{SYSTEM} BRUSHES ROLL

今まではブラシの一部が摩耗しただけで
ブラシ全体を替えなければなりません。こうした既成概念をロジスブラックシステムは一蹴。お客様の手で組み立てから分解が簡単にでき、部分交換も可能となりました!!

特長

- 全面植毛タイプ、スパイラルタイプの2種類であらゆる用途に対応可能です。

メリット

- 消耗した部分のみブラシを交換することができ、長期間のご使用が可能です。
- ブラシを巻替える為に、使用済のブラシをメーカーまで送り返す必要がなく梱包作業や輸送費用の削減が可能です。
- 購入前に、実際のブラシで毛の固さ(毛腰)を確認することができます。(在庫品に限ります。)

食品衛生法に適合

食品製造施設や食品機械などにご利用いただけます。

- 対象材質：スタンダードタイプ
：耐熱タイプ
：金属検出機反応タイプ

試験結果【金属検出機反応タイプ】

試験依頼先：一般財団法人日本食品分析センター
試験成績書発行年月日：平成26年4月24日
試験成績書発行番号：第14037221006-01号

試験項目	試験結果
【材質試験】カドミウム	適
【材質試験】鉛	適
【溶出試験】重金属	適
【溶出試験】過マンガン酸カリウム消費量	適(0.5µg/ml以下)

食品、添加物等の規格基準(昭和34年厚生省告示第370号)の第3のDの2合成樹脂製の器具又は容器包装。区分:使用温度、100℃以下

●スタンダードタイプ、耐熱タイプの試験結果につきましては、弊社までお問い合わせください。

ロジスブラックシステムブラシロール 概要

幅100mmで統一し、部分交換を可能に!!

システムのご案内

ブラシセグメントの長さは全て100mmで統一しております。ご希望の寸法分をシャフトに連結してご使用ください。初めてご使用いただく場合は、両端にセットカラー（ジグザグカラー）が必要になります。

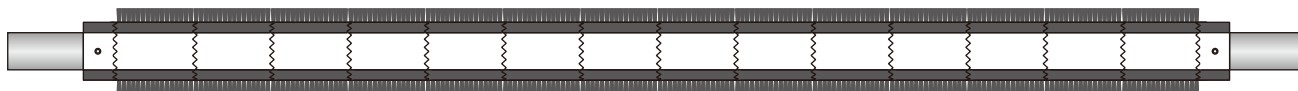

組み立て方法



①シャフトの一方にジグザグカラーをはめ、軽くネジをとめます。(※1)



②必要な数だけブラシセグメントをシャフトにしておします。



③もう一つのジグザグカラーをはめ、しっかり押し付けます。(※2)

(※1)シャフトは2箇所固定します。
(※2)ジグザグカラーの間にブラシを挟まないように注意してください。
※シャフトはお客様でご用意ください。

④全体の調整を行い、すべてのネジをしっかり締めてください。

洗浄・異物除去

ロジスブラックシステム

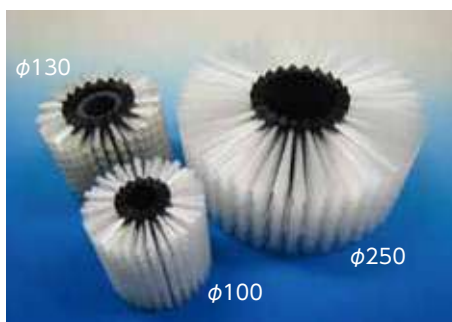

⚠ 使用上のご注意

ブラシをご使用される際は、次のことを特に注意して下さい。

- 溶接で取付けないで下さい。
- 無理に引っ張らないで下さい。
- ブラシを必要以上に押し付けしないで下さい。
- 使用耐熱温度以上になる場所では使用しないで下さい。
- ひっかかりやすい場所では使用しないで下さい。
- 植毛台が水分を含み膨張したり、振動または強い負荷が掛かるとジグザグカラーが緩む可能性がございます。その様な場合は、ジグザグカラーの外側に市販のセットカラーの取り付けをお勧めいたします。詳しくはお問い合わせください。

◇シャフト径は、穴径(di)よりマイナス0.1mmの寸法にて製作して下さい。

◇ジグザグカラーのセットボルトは、過度な力で締め付けしないで下さい。

ロジス スタンダードタイプ

ポリプロピレンは吸水率が低いため水との併用が多い洗浄などに最適

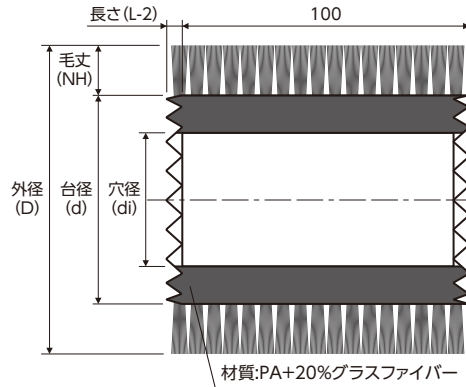

特長

- 使用耐熱温度80℃。
- 毛腰が強く、幅広い用途で使用可能。

用途

- 根菜類の洗浄
- ベルトコンベアーの目詰まりの除去

●材質：ポリプロピレン(PP)

ロジスブラックシステムブラシロール スタンダードタイプ DXF 適

(単位：mm)

外径(D)	台径(d)	穴径(di)	線径	φ0.2	φ0.3	φ0.4	φ0.5	φ0.6	φ0.7
50	33	20	ご注文番号	240-003-00					
			型番	B3310-P2S					
			毛丈 対応セットカラー	8.5 B3310K1					
80	33	20	ご注文番号		240-006-00				
			型番		B3310-P3L				
			毛丈 対応セットカラー		23.5 B3310K1				
100	45	25	ご注文番号	240-010-00	240-013-00				
			型番	B4516-P2	B4516-P3				
			毛丈 対応セットカラー	27.5 B4516K1	27.5 B4516K1				
	57	35	ご注文番号	240-020-00					
			型番	B5718-P2S					
			毛丈 対応セットカラー	21.5 B5718K1					
130	57	35	ご注文番号	240-023-00					
			型番	B5718-P2L					
			毛丈 対応セットカラー	36.5 B5718K1					
	75	35	ご注文番号		240-052-00	240-053-00			
			型番		B7518-P3	B7518-P4			
			毛丈 対応セットカラー		27.5 B7518K4	27.5 B7518K4			
65	40	ご注文番号			240-040-00				
		型番			B6520-P4S				
		毛丈 対応セットカラー			32.5 B6520K1				
150	65	40	ご注文番号			240-043-00			
			型番			B6520-P4L			
			毛丈 対応セットカラー			42.5 B6520K1			
200	86	60	ご注文番号				240-063-00		
			型番				B8630-P5		
			毛丈 対応セットカラー				57 B8630K1		
250	100	75	ご注文番号					240-073-00	
			型番					B10022-P6	
			毛丈 対応セットカラー				75 B10022K1		
300	125	100	ご注文番号						240-093-00
			型番						B12528-P7
			毛丈 対応セットカラー						87.5 B12528K1

DXF 図面データあり ●製品のDXF形式図面データをご用意しています。 適 食品衛生法に基づく試験に適合 ●食品製造施設や食品機械などにご利用いただけます。

*シャフトは別にご用意下さい。*最高回転数300R.P.M.以下でご使用下さい。*セットカラーは右記の表を参照。

洗浄・異物除去
ロジスブラックシステム

ロジス 耐熱タイプ

ブラシが青色のため、万が一の脱毛時にも異物混入の発見がしやすい

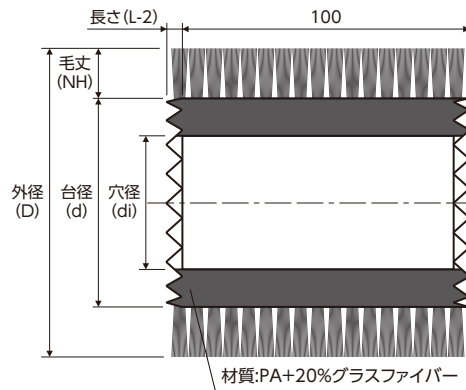

特長

- 使用耐熱温度130℃。
- 耐熱性、耐薬品性、耐摩耗性に優れる。

用途

- ベルトコンベアーの洗浄・目詰まりの除去

●材質：ポリブチレンテレフタレート(PBT)

■ ロジスブラックシステムブラシロール 耐熱タイプ DXF 適

(単位：mm)

外径(D)	台径(d)	穴径(di)	線径	φ0.2	φ0.35	φ0.5
50	33	20	ご注文番号	240-103-00		
			型番	B3310-PBT2		
			毛丈 対応セットカラー	8.5 B3310K1		
80	33	20	ご注文番号		240-106-00	
			型番	B3310-PBT35		
			毛丈 対応セットカラー	23.5 B3310K1		
100	45	25	ご注文番号	240-110-00		240-113-00
			型番	B4516-PBT2		B4516-PBT35
			毛丈 対応セットカラー	27.5 B4516K1		27.5 B4516K1
130	75	35	ご注文番号	240-150-00		240-153-00
			型番	B7518-PBT2		B7518-PBT35
			毛丈 対応セットカラー	27.5 B7518K4		27.5 B7518K4
150	65	40	ご注文番号	240-140-00		240-143-00
			型番	B6520-PBT2		B6520-PBT35
			毛丈 対応セットカラー	42.5 B6520K1		42.5 B6520K1
200	86	60	ご注文番号		240-163-00	
			型番	B8630-PBT5		
			毛丈 対応セットカラー	57 B8630K1		

洗浄・異物除去

ロジスブラックシステム

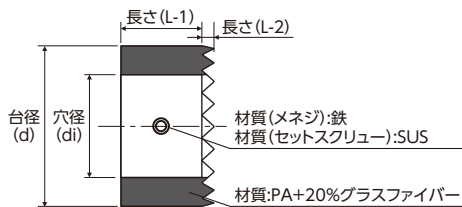

■ セットカラー ジグザグカラー ※ジグザグカラーは両端に留め治具として2個必要です。

販売ロット：1個 (単位：mm)

型番	ご注文番号	穴径(di)	台径(d)	セットスクリュー寸法	長さ(L-1)	長さ(L-2)	
B3310K1	249-005-00	20	33	M4(2×120°)	20	4.8	
B4516K1	249-027-00	25	45	M5(2×120°)		4.4	
B5718K1	249-049-00	35	57	M6(2×120°)		5	
B7518K4	249-128-00		75			6.5	
B6520K1	249-089-00		65			5	
B8630K1	249-169-00	60	86	M8(2×120°)		25	4.5
B10022K1	249-209-00	75	100				7.1
B12528K1	249-249-00	100	125		7		

DXF 図面データあり ●製品のDXF形式図面データをご用意しています。 適 食品衛生法に基づく試験に適合 ●食品製造施設や食品機械などにご利用いただけます。

※シャフトは別にご用意下さい。 ※最高回転数300R.P.M.以下でご使用下さい。

ロジス 耐熱スパイラルタイプ

植毛されていない部分を作ること、クリーニング時の粘着物での目詰まり発生が減少

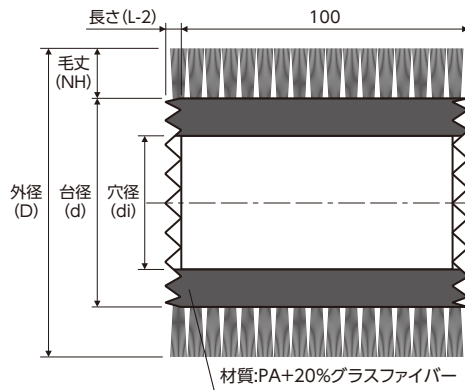

特長

- 使用耐熱温度130℃。
- 耐熱性、耐薬品性、耐摩耗性に優れる。

用途

- ベルトコンベアーの洗浄・目詰まりの除去

●材質：ポリブチレンテレフタレート(PBT)

ロジスブラックシステムブラシロール 耐熱スパイラルタイプ DXF 適

(単位：mm)

外径(D)	台径(d)	穴径(di)	線径	φ0.35 右巻き	φ0.35 左巻き
100	45	25	ご注文番号	240-313-00	240-314-00
			型番	B4516-PBT35R	B4516-PBT35L
			毛丈 対応セットカラー	27.5 B4516K1	27.5 B4516K1
150	65	40	ご注文番号	240-343-00	240-344-00
			型番	B6520-PBT35R	B6520-PBT35L
			毛丈 対応セットカラー	42.5 B6520K1	42.5 B6520K1

洗浄・異物除去

3パターンのバリエーションでの使用が可能

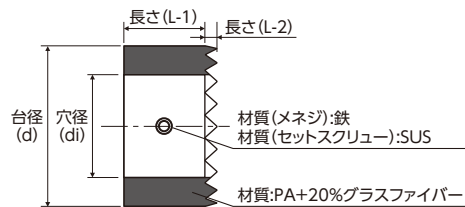

■ セットカラー ズグザグカラー ※ズグザグカラーは両端に留め治具として2個必要です。

販売ロット：1個 (単位：mm)

型番	ご注文番号	穴径(di)	台径(d)	セットスクリュー寸法	長さ(L-1)	長さ(L-2)	
B3310K1	249-005-00	20	33	M4(2×120°)	20	4.8	
B4516K1	249-027-00	25	45	M5(2×120°)		4.4	
B5718K1	249-049-00	35	57	M6(2×120°)		5	
B7518K4	249-128-00		75			6.5	
B6520K1	249-089-00		65			5	
B8630K1	249-169-00	60	86	M8(2×120°)		25	4.5
B10022K1	249-209-00	75	100				7.1
B12528K1	249-249-00	100	125		7		

DXF 図面データあり ●製品のDXF形式図面データをご用意しています。 **適 食品衛生法に基づく試験に適合** ●食品製造施設や食品機械などにご利用いただけます。

※シャフトは別にご用意下さい。 ※最高回転数300R.P.M.以下でご使用下さい。

ロジスブラックシステム

ロジス 金属検出機反応タイプ

万が一の脱毛時にも金属検出機で検出可能のため異物混入リスクを低減



●材質：ポリブチレンテレフタレート(PBT)/鉄成分

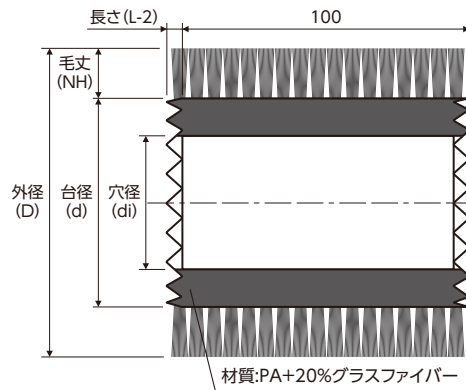

特長

- 金属検出機で反応するため、異物混入対策が求められる用途に。

用途

- ベルトコンベアーの洗浄・目詰まりの除去

金属検出機 検出感度試験

バーキンタが金属片として検出されました。



●当社ホームページ内で映像配信!!



www.burrtec.co.jp/burrkinta/catalog.html

テストピースのご紹介

事前に実際の使用環境でご確認いただくためのテストピースをご用意しております。(無償)
ご希望のお客様はご遠慮なく、弊社までお問い合わせください。

ご注文番号 型番

898-014-00 BCHMTP

色：赤・青・黄・緑 ※色のご指定はできません。



【試験条件】

試験内容：バーキンタシリーズのテストピースが金属検出機に反応するかを確認
 テストピース：樹脂片2mm角、φ0.35ブラシ50mm、φ0.6ブラシ25mm
 試験機器：アンリツ製金属検出機(KD8113AW)
 試験条件：ベルト速度:20m/min、ベルト通過高さ:25mm、ベルト通過位置:センター
 設定：SUS1.5、Fe0.7
 協力：アンリツ産機システム株式会社様(設定：SUS1.5、Fe0.7)

洗浄・異物除去

ロジスブラックシステム

ロジスブラックシステムブラシロール バーキンタ 金属検出機反応タイプ

DXF 適

(単位：mm)

外径(D)	台径(d)	穴径(di)	線径	φ0.6
100	45	25	ご注文番号	240-913-00
			型番	B4516-MD6
			毛丈	27.5
			対応セットカラー	B4516K1

⚠ ご使用される金属検出機の設定や、食品、医薬品の物性等により検出できない場合があります。事前に実際の使用環境でご確認いただくためのテストピース(無償)をご用意しています。ご遠慮なくお問い合わせ下さい。

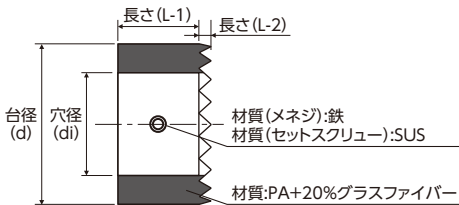

■ セットカラー ズグザグカラー ※ズグザグカラーは両端に留め治具として2個必要です。

販売ロット：1個(単位：mm)

型番	ご注文番号	穴径(di)	台径(d)	セットスクリュー寸法	長さ(L-1)	長さ(L-2)
B3310K1	249-005-00	20	33	M4(2×120°)	20	4.8
B4516K1	249-027-00	25	45	M5(2×120°)		4.4
B5718K1	249-049-00	35	57	M6(2×120°)		5
B7518K4	249-128-00		75			6.5
B6520K1	249-089-00		65			5
B8630K1	249-169-00	60	86	M8(2×120°)		25
B10022K1	249-209-00	75	100		7.1	
B12528K1	249-249-00	100	125		7	

DXF 図面データあり ●製品のDXF形式図面データをご用意しています。 適 食品衛生法に基づく試験に適合 ●食品製造施設や食品機械などにご利用いただけます。

※シャフトは別にご用意下さい。 ※最高回転数300R.P.M.以下でご使用下さい。

会社概要／沿革

お客様の目標達成をサポートする会社です

■ 会社概要

会社名	株式会社バーテック(BURRTEC.CO.LTD)
本店所在地	〒534-0027 大阪府大阪市都島区中野町1丁目4番12号 TEL:06-6352-6841 FAX:06-6352-6853
物流センター	〒567-0057 大阪府茨木市豊川5丁目555番1号 佐川グローバルロジスティクス千里SRC内
関東営業所	〒144-0044 東京都大田区本羽田2丁目12番2号 ウイングハイツ404号 TEL:03-6423-7831 FAX:03-6423-7832
URL	http://www.burrtec.co.jp/
設立	1962年7月1日
代表取締役社長	末松 仁彦(すえまつ きみひこ)
資本金	4,500万円
社員数	21名(2016年6月 現在)
事業内容	工業用ブラシ製造・企画・開発・販売
主要製品	シャッターブラシ、衛生管理用ブラシ、 シール用ブラシ、搬送用ブラシ、バリ取りブラシ
取引銀行	三菱東京UFJ銀行 大阪京橋支店 三井住友銀行 関目支店 商工中金 大阪支店

関連会社

会社名	株式会社トップコーチングスタジオム
本店所在地	〒534-0027 大阪府大阪市都島区中野町1丁目4番12号 TEL:06-6352-9741 FAX:06-6352-6853
URL	http://top-coach.jp/
設立	2008年6月1日
代表取締役社長	末松 大幸(すえまつ ひろゆき)
事業内容	①中小企業経営に関するコンサルティング およびコーチング ②中小企業へのグループコーチング およびコーチング研修 ③中小企業経営者向けセミナー・講座の企画・ 運営・講師派遣 ④中小企業経営等に関する執筆・講演



みなさんの笑顔を増やすことを生業としております。
私のモットーは、「安全」「安心」そして「やさしい」です。人にやさしく、地球にやさしく。みなさんの笑顔の為に頑張っています。

バーテックキャラクター ムッシュ・ブラシ

■ 沿革

1962年	京阪ブラシ工業株式会社設立
1971年	末松 大幸 代表取締役就任
1976年	住友スリーエム株式会社工業用スコッチブライト製品の代理店となり、バリ取り・クリーニング・仕上げ分野に力を入れる
1981年	「バリ取り革命セット」発売
1985年	ワイラー社(USA)製品の輸入販売を開始する グレンカップブラシ開発・発売
1988年	株式会社バーテックに社名変更 工業用特殊ブラシのメーカーとしてユーザーの幅広いニーズにお答えするソリューションカンパニーとして歩み始める
1996年	シール、ガイド用標準規格製品「バーシールブラシ」を開発・販売
1998年	クリーニング用標準規格製品 「ロジスブラックシステム・ブラシロール」を開発・販売 「バーカットフレックスシステムブラシ」を開発・販売
2000年	シャッター用ブラシ「パークリップブラシ」を開発・販売 WEBサイト公開
2002年	大阪府都島区内代町に大阪物流センター設立 衛生管理用ブラシ「パーキュートシリーズ」を開発・販売
2003年	シャッターブラシの防虫・忌避効果を高めた 防虫専用線材「パキラ」を開発 シャッター用ブラシ「パキラ」を開発・販売 ISO14001:1996を認証取得 マネジメントにコーチングを導入

2004年	ドア・屋内用防虫ブラシ「パキラドア」を開発・販売 ISO9001:2000を認証取得
2005年	社内より2名が(財)生涯学習開発財団認定コーチ資格を取得 ISO14001:2004を認証取得
2006年	物流センターを大阪府茨木市に移転し、 物流業務をアウトソーシング化 コーポレートキャラクター「ムッシュブラシ」誕生
2007年	さらに、社内より1名が(財)生涯学習開発財団認定コーチ資格を取得 ISO27001:2005認証取得
2008年	末松 大幸 代表取締役会長就任 末松 仁彦 代表取締役社長就任
2009年	「ハンドグリーンブラシ」を開発・発売
2010年	東京出張所開設 シャッター用ブラシ「パーシャット」を開発・販売
2011年	金属検出機に反応する素材「パーキンタ」を開発・販売
2012年	東京出張所を関東事業所として改称 会社設立50周年を迎える
2013年	一般社団法人日本ブラシアート協会設立
2014年	シャッター隙間対策用ブラシ「パーシャット」特許取得
2015年	ブラシアートコンテスト開催 海外展示会(アメリカ)に出展
2016年	会社設立55周年を迎える

ISO認証取得／アクセスマップ

お客様の目標達成をサポートする会社です

■ 認証取得 [ISO9001]

顧客満足を追求していたら、ISOに行き着きました。

ISOは、サービスや商品のレベルが高いことを示すものではありません。スタートラインに立ったことを保障しているに過ぎないのです。一定のレベルを守った商品・サービスをお約束し、お客様に安心して商品をご購入いただくために、私たちはISOを取得しました。ここで大切なはその品質レベルを維持することではなく、より高めていくこと。お客様の声を受け改善をくり返し、提供できるレベルを上げていくことです。ISO取得に満足しては何の意味もない。改善の仕組みを回すことができはじめて、ISOは価値あるものになる。私たちは、そんな風に考えています。



ISO9001:2008

品質方針

- バーテックの強みを活かすことができる市場を調査し、創造する。
- 顧客の事業目的、目標達成を支援するため、顧客が抱えている課題、要求事項を調査し、製品の開発・改善を継続的に行う。
- 安全な製品を提供し、安全な使用方法の啓蒙活動に努める。

■ アクセスマップ



- JR東西線「大阪城北詰駅」徒歩7分
- JR大阪環状線「京橋駅」徒歩10分

● お問い合わせ窓口
工業用ブラシのこと、
なんでもご相談ください。



0120-06-6841
0120-06-6853



バーテック 検索

<http://www.burrtec.co.jp>



より見やすく、より探しやすくなりました。

製品検索が商品コード検索だけでなくキーワード検索に対応しました。

お問い合わせや技術相談はこちらから。

最新の商品情報やお知らせ、展示会出展のご案内を致します。

期間限定、弊社一押し製品のお買い得価格キャンペーン詳細はこちらから。

ブラシをご利用いただいているお客様の声をご紹介します。

現場訪問による導入事例を写真付きでご紹介。ご利用をお考えの際、参考にしてください。

スタッフによるブログです。

カテゴリごとに分類された製品検索ができます。

形状・用途ごとに検索できます。

検索結果よりさらに絞り込み、条件に合致する製品を探すことができます。



条件に合う製品数が一目でわかります。

製品シリーズごとに検索できます。



トップコーチングスタジアム TOP COACHING STADIUM

中小企業の事業承継を、全体最適と長期的視点でマネジメントしています。

トップコーチングスタジアムは、経営者やプロジェクトリーダーの可能性や才能を最大限に発揮していただくために、マンツーマンコーチングを始め、グループセッション、コーチング研修など、ご希望内容に応じて、目標を最短距離で達成できるよう全力でサポートしております。



こんなとき効果あり! あなたもコーチつけてみませんか?

- 「本社と工場現場の板挟み」でストレスがたまっている。
- 「あなたについていけない」と部下が辞めてしまった。
- 部下がちっとも主体的に動いてくれない。
- 会議で決めたことが実行できない。
- PDCAマネジメントサイクルが現場ペースでうまく回っていかない。
- 会議は社長の独演会! 社長一人がしゃべっている時間が多い。
- 本音が言えない職場風土を何とかしたい。
- 組織の世代交代が進んでいない。

Q. コーチングとは?

A. 最短の時間で目標を達成するために必要な知識やスキルやツールをお客様が自分で見つけ、装備するのを継続的にサポートするプロセスのことをいいます。コーチングは、お客様とコーチは対等という立場でコミュニケーションをとりながら、お客様の「夢」や「目標」を最短距離で実現することを目的としています。その中でコーチの役割は、お客様を指導したり、お客様への答えをお教えするのではなく、本音をフィードバックし、お客様の鏡となって自発的な気付きを提供することなのです。つまり答えはお客様自身が持っているものなのです。そのため、自己決定・自己責任が原則となります。自身や他人を信頼できない人はコーチングの効果が表れにくいといえます。

コーチは、お客様を深く理解し、お客様の目的が果たせるよう、全力でサポートしていきます。

Q. コーチングとコンサルティングの違いは?

A. コンサルティングは分析・指導・助言して「教える」ことを行います。それに対して、コーチングは「答えは必ずお客様のの中にある」「お客様は問題解決する能力がある」という考え方の前提のもと、コーチはお客様の話を聞いていきます。そして承認をおこない質問や提案やリクエストすることによってお客様の行動を促します。(コーチングは、一方的に教えていくといった会話形式ではありません)

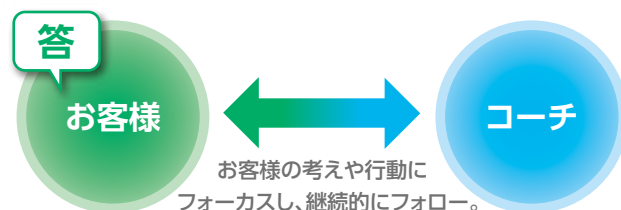

主なコース紹介

【事業承継】

経営者と後継者とのグループコーチングによるリーダシップ、ビジョンメイキング、ミッションメイキング、モチベーションアップ、企業ブランド価値作り、その他

【人材育成】

次世代幹部のリーダシップ、モチベーションアップ、職場の風土改善、タイムマネジメント、昇級試験に向けてのチャレンジ、その他

コース内容

3ヶ月コース 6ヶ月コース 1年コース

内容 電話セッション+対面セッション(初回のみ)

時間 3時間/月(①45分×月4回②90分×月2回)
(①、②のどちらかを選択していただけます)

事例紹介

サンコー物産株式会社 様



写真右はコーチの末松大幸

「末松さんは私のなかにある答えを導き出してくれました。話をするうちに素直になり、気持ちが楽になりました。今では理想のリーダー像に近づいた感があります。」

サンコー物産株式会社
代表取締役会長 細川 三郎氏(写真左)

コーチングによって自分が変わり、そして会社も変わった…社長と社員、社員同士のコミュニケーションやチームワークがとれた会社に生まれ変わりました。様々な問題で悩まれている経営者や現場担当者の皆さまにも紹介したいという思いからトップコーチングスタジアムを設立いたしました。まずは無料にてコーチングを体験してください。

詳しくはホームページに掲載しております。株式会社トップコーチングスタジアム
皆さまのお申込みをお待ちしております。 代表取締役 末松 大幸

お電話での
お問い合わせ

トップコーチングスタジアム ☎ 06-6352-9741

40分前後の無料体験版コーチングセッションをご用意しております。ぜひこの機会にお試しください。

web <http://top-coach.jp>

blog http://blog.livedoor.jp/top_coach/

facebook <http://www.facebook.com/pages/株式会社トップコーチングスタジアム/292557220768306>

●防ぐ

バーシャットIIコパイバ
バーシャットII
クローイライト
バーカット
バーstripp
パキラドア

●衛生管理・手洗い

バーキンタ
バーキュート

●洗浄・異物除去

ロジスブラックシステム

<http://www.burrtec.co.jp/>



株式会社 **バーテック**

本社 〒534-0027 大阪市都島区中野町1丁目4番12号
TEL : 06-6352-6841 FAX : 06-6352-6853

関東事業所 〒144-0044 東京都大田区本羽田2丁目12番2号
ウイングハイツ404号
TEL : 03-6423-7831 FAX : 03-6423-7832



※このカタログに記載されている内容は2016年7月現在のものです。
※改良のため、予告なく変更する場合がありますのであらかじめご了承ください。
※商品の色は印刷の関係上、実際とは若干異なる場合があります。
※製品の保証は本製品が日本国内で使用された場合に限り有効です。

●お問い合わせは

このカタログからの無断転載を禁止します。



工業用ブラシのバーテック。製造現場の利益と笑顔を増やします。

BURRTEC

衛生管理用ブラシカタログ Ver.3

安全・安心を推進する ブラシソリューション

■ 清潔区
 ■ 準清潔区
 ■ 汚染区



ロジス

食材やベルトコンベアーの洗浄・目詰まりの除去が可能です。

P11、P25~26

ロールブラシカタログ掲載



衛生管理用たわし

抜けにくさを大幅に向上!
金属部はステンレスを採用。

防虫対策ブラシカタログ掲載

クローライト

シャッターの隙間からの虫の侵入を防ぎます。
シンプル構造でリーズナブルな
スタンダードタイプ!

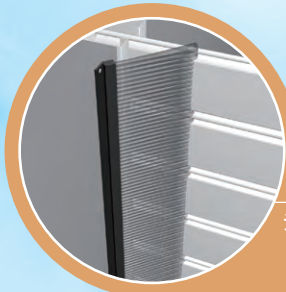

コンベアーの洗浄に

器具の洗浄作業に

シャッターの防虫対策に

ドアの防虫対策に

防虫対策ブラシカタログ掲載

ラットシールド

ステンレス箔フレーム採用で強度アップ!
ドアの隙間からのネズミの侵入も防止

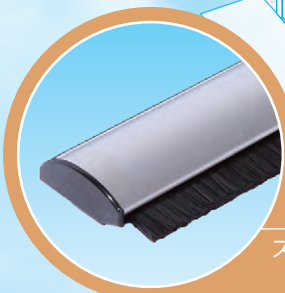

床の清掃作業に

P13、P35~39

衛生管理用ほうき

女性の方にも使いやすい軽量設計。
ソフトタイプとハードタイプがあり、
清掃場所で使いわけ可能!

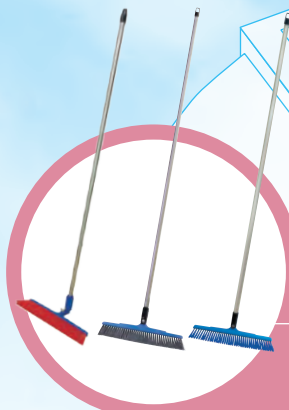

ドアの防虫対策に

防虫対策ブラシカタログ掲載

ドアドアムシヘル

ドアの隙間からの虫の侵入を
防ぎます。ブラシ部分の交換が
可能なセパレート構造。

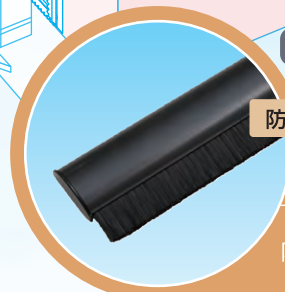

食品工場、医薬品工場などでは、異物の混入防止や防虫対策など高度な衛生管理が求められています。バーテックでは、ブラシの抜けにくさを大幅に向上させた商品の開発や、金属検出機に反応する素材を用いた商品の開発などを進めています。さらに、ドアやシャッターの隙間から侵入する虫やホコリを未然に防ぐ、防虫対策用ブラシなど、安心・安全に対するソリューションをご提案しています。この機会にぜひバーテックのブラシをお試しください。

P16

バーキンタ スパチュラ

一番スタンダードなスパチュラ。
金属検出機で検出可能!



シールブラシカタログ掲載

バーカット

食材がコンベアから落ちないように保護します。

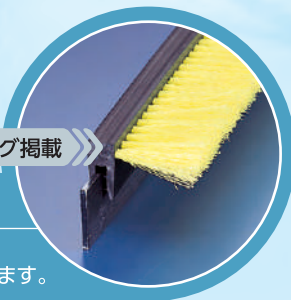

食材の切り分けに

食材の落下防止に

防虫対策ブラシカタログ掲載

ムシヘル・コパイバ

ドアの隙間からの虫の侵入を防ぎます。
ブラシ素材に天然忌避剤を含浸させた防虫専用ブラシです。



床の清掃作業に

食品機械の細かい隙間の清掃に

P11, P31

ミゾッコブラシタイプ

先端の幅が小さく食品機械の細かい隙間の汚れを奥までしっかり清掃できます。



シャッターの防虫対策に

ドアの防虫対策に

P40

フロアデッキブラシ

軽くてコンパクト。ブラシ素材のPETは耐久性に優れています。ブラシの交換もできます。

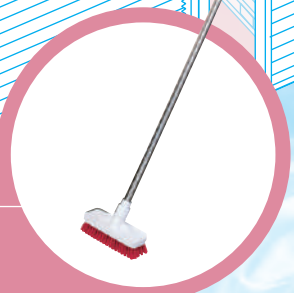

防虫対策ブラシカタログ掲載

バーシャットⅡ

シャッターの隙間からの虫の侵入を防ぎます。高気密タイプでとにかく虫の侵入を抑えたいお客様に!

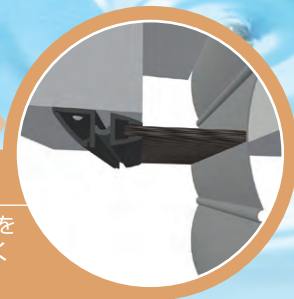

工場診断のご提案

HACCPリーダーの資格を持った担当者が、お客様のご要望や問題点を伺い、現場に合った最適なブラシや正しい使い方、清掃用具の管理方法、防虫対策などをご提案させていただき、お客様の品質の向上・生産性の向上に貢献いたします。

工場診断 オススメの ポイント

- ①最適なブラシや正しい使い方、清掃道具の管理方法のご提案!
- ②HACCP義務化による工場全体の見直し
- ③監査前の対策として



実施内容

- 工場内にて、ライン毎、エリア毎に最適なブラシをご提案いたします。
- 建物の構造・外部環境を確認し、最適な防虫対策をご提案いたします。
- 衛生管理用ブラシの正しい使い方、管理方法をご提案いたします。

工場診断の流れ

1.ヒアリング



現状の問題点や、重点ポイントなどを事前に確認させていただきます。

2.診断



事前に確認させていただいた問題点などを中心に衛生管理・防虫対策の視点で実施させていただきます。

3.ご提案書



工場を拝見させて頂き、生産ラインごとに最適なブラシのご提案や最適な防虫対策のご提案を報告書としてご提出させていただきます。

4.改善



ご提案書をご提出させて頂いた後、ブラシの交換時期のご案内や、ゾーニングによるブラシの使い分けなどをポップにして貼りだし、分かり易くした事例です。

ご提案事例

工場全体を確認し、衛生管理・防虫対策において最適なブラシをご提案いたします。

事例1

指摘事項：シャッターからの光の漏れ
問題点：虫の侵入経路の可能性
改善提案：シャッター隙間対策用ブラシの設置

現状：隙間から光が漏れています。

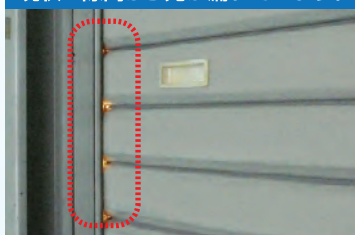

対策後：光の漏れを防いでいます。

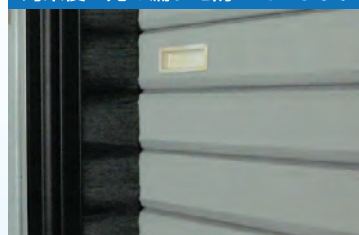

事例2

指摘事項：配管の洗浄に使用しているブラシ
問題点：内径に合っていないブラシの利用により、ブラシの切れ・異物混入の原因
改善提案：内径に合ったブラシの提案

現状：内径に合っていないブラシ



対策後：内径に合ったブラシ



お客様の声

- 抱えていた問題が解決し、リスクが低減されました。
- 管理が行い易くなり、作業効率が向上しました。
- 異物混入のリスクが減り、品質の向上につながりました。

工場診断担当者のご紹介

工場診断は、HACCPリーダーの資格を持つ担当者が実施させていただきます!!

東日本地区担当



営業部 坂井真



営業部 中川千彰



営業部 葛西有彬

西日本地区担当



営業部 平岡千里



営業部 小山聡祐



営業部 國安舞衣



営業部 三瀬翔平



営業部 伊藤佐保梨



営業部 近藤美優

●HACCPリーダー[※]とは

厚生省通知・平成9年2月3日 総合衛生管理製造過程の承認制度に係る「HACCPシステムについて相当程度の知識を持つと認められる者」のに準じた講習を受講し、HACCPからFSSCまで衛生管理のサポートができる資格です。

●HACCPリーダー[※]を取得した経緯

HACCPの一番基礎となる一般的衛生管理にブラシが大きく関わってきます。重要管理項目(CCP)ばかりに目がいきがちで、基礎である一般的衛生管理に目がいき届いていないことがあります。工場診断を通してブラシの使い方、管理・保管方法やブラシ以外での衛生管理や異物混入対策などのサポートをさせていただきたいからです。

※株式会社フーズデザイン実施の「HACCPリーダー養成セミナー」修了者

お問い合わせ

工場診断へのお問い合わせは、下記よりお願いいたします。



電話

バーテック 本社
TEL.06-6352-6841



WEB

バーテック 工場診断

<https://www.burrtec.co.jp/factory/form.php>



バーテック製品紹介

01~02



工場診断のご提案

03~04



目次

05~06



索引

07~08



使用上のご注意／バーキンタ 特長

09~10



バーキンタ ブラシ

11



バーキンタ ミゾッコブラシ

11



バーキンタ たわし

11



バーキンタ ディッシュブラシ

12



バーキンタ 柄付たわし

12



バーキンタ ほうき

13

NEW



バーキンタ ほうき クネットタイプ

13



バーキンタ 粉払いブラシ

14



バーキンタ パイプクリーンブラシ

15



バーキンタ
スパチュラ

16



バーキンタ
2エッジスパチュラ

16



バーキンタ
3エッジスパチュラ

16



バーキンタ
スクレーパー

17



バーキンタ
ワンピースショベル

17



バーキンタ
ヘアキャップ

17



バーキンタ
ダストパン(塵取り)

18



バーキンタ
ハンドスコップ

18



バーキンタ
スープパドル

19



バーキンタ
イヤープラグ3リング

19



バーキンタ
イヤーガード

19



バーキンタ
セーフティカッター

19



バーキンタ
マーカー(油性)

20



バーキンタ
ボードマーカー(水性)

20



バーキンタ
ボールペン エコ 102

20



バーキンタ
ボールペン J802

20



バーキュート 特長

21



バーキュート ブラシ

22



バーキュート ディッシュブラシ

23



バーキュート 柄付たわし

24



バーキュート
衛生管理用たわし／導入事例

25～26



バーキュート
パイプクリーンブラシ

27～28



バーキュート
私の爪ブラシ

29



バーキュート
粉払いブラシ

30



バーキュート
ミゾッコブラシ Jタイプ

31



バーキュート
ミゾッコブラシ PPS Iタイプ

32



バーキュート
ミートブラシ

33



バーキュート
カラーペストリーブラシ

34



バーキュート
衛生管理用ほうき

35～36



バーキュート
衛生管理用ほうき クネットタイプ

37～39



バーキュート
フロアデッキブラシ

40



使用上のご注意

いつも安全に効率よくお使いいただくために

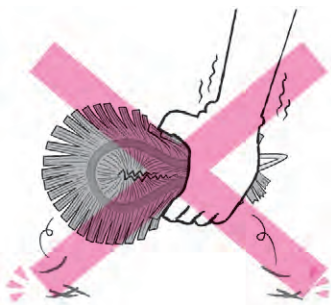

たわし製品は、強く握らないでください。
変形すると脱毛の原因になります。



ブラシを強く押しつけて使わないで
ください。



ブラシを鋭利な刃物や機械・装置の
角へ使用するときは、ブラシの切れ毛
に注意してください。



ブラシ本体に、変形・割れ・ひび・欠け
などが発生した場合は、すぐに取り換え
てください。



ブラシの毛が変形したら、すぐに取り
換えてください。

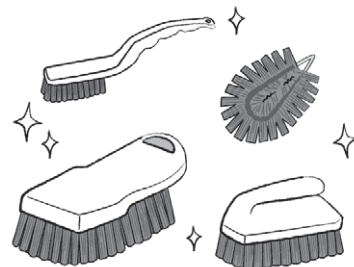

衛生管理・異物混入防止の観点から、
ブラシの定期的な交換をお勧めし
ます。

⚠ 使用上のご注意

衛生管理システムブラシは、衛生管理を目的とした製品です。
本製品をご使用いただく際に、正しい使用・管理を行われませんと異物混入などの原因になることがあります。

ご使用前 必ずブラシ全体を洗浄し、付着物がないことを確認の上、ご使用ください。
(製造・搬送・保管の際に、ほこりやゴミが付着する可能性があります。)

ご使用中 ブラシフィラメントの一部が抜け出したり、またはブラシ植毛台に
ひびや欠損が生じている場合には、新しい商品と取り換えてください。

ご使用后 ブラシに付着した汚れ等を除去し、乾燥させて、
衛生管理が行き届いたところに保管してください。

本製品をより効率的にご使用いただくために

- 次亜塩素酸ナトリウムを含む洗剤や強酸性の薬剤等を使用した場合は、使用後に水洗などを十分行ってください。
- 表示された耐熱温度以上では使用しないでください。
- 攪拌機などのスクリュー・ネット状の物等には使用しないでください。
(ブラシフィラメントの抜けや切れの原因になります。)
- ブラシを硬いものにぶつけないでください。
(ブラシフィラメントの抜けや切れ・植毛台のひびや欠損の原因になります。)
- 保護メガネ、マスクを着用してください。
(ブラシフィラメントのはね上げにより、洗浄液や汚れ等が飛散する場合があります。)

バーキータ 特長

BURR-KINTA®

金属検出機で検出可能!異物混入リスクを低減!

金属検出機で検出できる樹脂を利用した、
食品、医薬品現場などで安心してご利用いただける製品シリーズです!

特長

- ブラシフィラメントが金属検出機で検出可能。
- 豊富な製品ラインアップ 全28種類

メリット

- 食品工場、医薬品工場での異物混入リスクを低減!

安全・安心のための3つの試験で良好な結果

金属検出機 検出感度試験

バーキータが金属片として検出されました。



試験辺のサイズ
2.0mm×2.0mm



【試験条件】 試験内容：バーキータシリーズのテストピースが金属検出機に反応するかを確認
 テストピース：樹脂片2mm角、φ0.35ブラシ50mm、φ0.6ブラシ25mm、φ0.6ブラシ18mm
 試験機器：アンリツ製金属検出機(KD8113AW)
 試験条件：ベルト速度:20m/min、ベルト通過高さ:25mm、ベルト通過位置:センター
 設定：SUS1.5、Fe0.7
 協力：アンリツ産機システム株式会社様

● 弊社ホームページ内で映像配信中!!



<https://www.burrtec.co.jp/product/sanitary/burrkinta/>

バーキータ特長

検索

塩水噴霧(サビの発生)試験

塩水噴霧試験機で96時間経過後のバーキータシリーズの
外観を確認した結果、顕著な変化は認められませんでした。

【試験条件】 試験内容：塩水噴霧試験(JIS Z 2371-2000に準拠した中性塩水 96時間連続噴霧)
 試験機器：スガ試験機製(STP-90)
 試験方法：96時間噴霧後、約1時間乾燥した後、目視により外観を観察

食品衛生法に適合

食品製造施設や食品機械などにご利用いただけます。

試験結果

試験依頼先：一般財団法人日本食品分析センター
 試験成績書発行年月日：平成26年4月24日
 試験成績書発行番号：第14037221006-01号

試験項目	試験結果
【材質試験】カドミウム	適
【材質試験】鉛	適
【溶出試験】重金属	適
【溶出試験】過マンガン酸カリウム消費量	適(0.5μg/ml以下)

食品、添加物等の規格基準(昭和34年厚生省告示第370号)の
 第3のDの2合成樹脂製の器具又は容器包装。区分:使用温度、100℃以下

テストピースのご紹介

事前に実際の使用環境でご確認いただくためのテストピースをご用意しております(無償)。ご希望のお客様は弊社ホームページの「カットサンプル請求フォーム」よりご請求ください。

ご注文番号 型番

898-014-00 BCHMTP

色：赤・青・黄・緑 ※色のご指定はできません。



使用上のご注意

製造されている食品の種類、検出機の設定等により検出できない場合があります。

お客様がご使用されている金属検出機の設定、製造される食品の種類、形状等により検出可能な樹脂片の大きさが異なります。事前に実際のご使用環境でご確認ください。

*金属成分を練り込む素材の特性上、製品の表面がムラになることがありますが機能には一切影響いたしません。安心してご使用ください。

バーキータ ブラシ

金属検出機で検出可能!異物混入リスクを低減!



まな板の洗浄に使い易い手にフィットするブラシ

■ バーキータ ボードブラシ 適

ご注文番号	型番	販売ロット
612-206-01	BY0986 MD0.6	1個

ブラシ材質: PBT φ0.6/鉄成分 台材質: PP 重量: 185g
 ブラシサイズ: W65mm×AL152mm×NH26mm
 耐熱温度: 140℃(JIS S 2029:2002 7.4準用)



握り易い柄付きで軽いブラシ

■ バーキータ 短柄ハンドブラシ 適

ご注文番号	型番	販売ロット
612-406-01	BY3006 MD0.6	1個

ブラシ材質: PBT φ0.6/鉄成分 台材質: PP 重量: 234g
 ブラシサイズ: W70mm×AL228mm×NH35mm
 耐熱温度: 130℃(JIS S 2029:2002 7.4準用)



握り易い柄付きで釜の底を洗えるブラシ

■ バーキータ 長柄ハンドブラシ 適

ご注文番号	型番	販売ロット
612-506-01	BY3016 MD0.6	1個

ブラシ材質: PBT φ0.6/鉄成分 台材質: PP 重量: 282g
 ブラシサイズ: W66mm×AL406mm×NH35mm
 耐熱温度: 130℃(JIS S 2029:2002 7.4準用)

バーキータ ミゾッコブラシタイプ

錆に強いステンレス仕様!

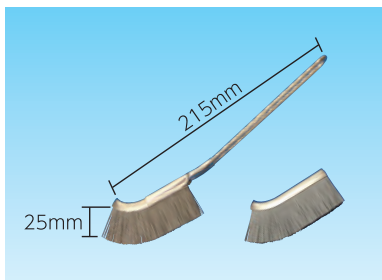

■ バーキータ ミゾッコブラシ 適

ご注文番号	型番	販売ロット
614-606-01	BCMJ-MD MD0.6 NH25	1個

ブラシ材質: PBT φ0.6/鉄成分 本体材質: SUS 重量: 56g 耐熱温度: 140℃(JIS S 2029:2002 7.4準用)

■ バーキータ ミゾッコブラシ 交換用ブラシ 適

ご注文番号	型番	販売ロット
614-616-01	BCMJ-MDSP	1個

バーキータ たわし

特殊構造により抜けにくさ大幅アップ



■ バーキータ たわし 適

ご注文番号	型番	販売ロット
628-086-01	BCTA-MD0.6	1個

ブラシ材質: PBT φ0.6/鉄成分 重量: 55g
 ブラシサイズ: D80mm×L140mm×T40mm×AL150mm
 耐熱温度: 140℃(JIS S 2029:2002 7.4準用)

バーキータ ディッシュブラシ

金属検出機で検出可能!異物混入リスクを低減!

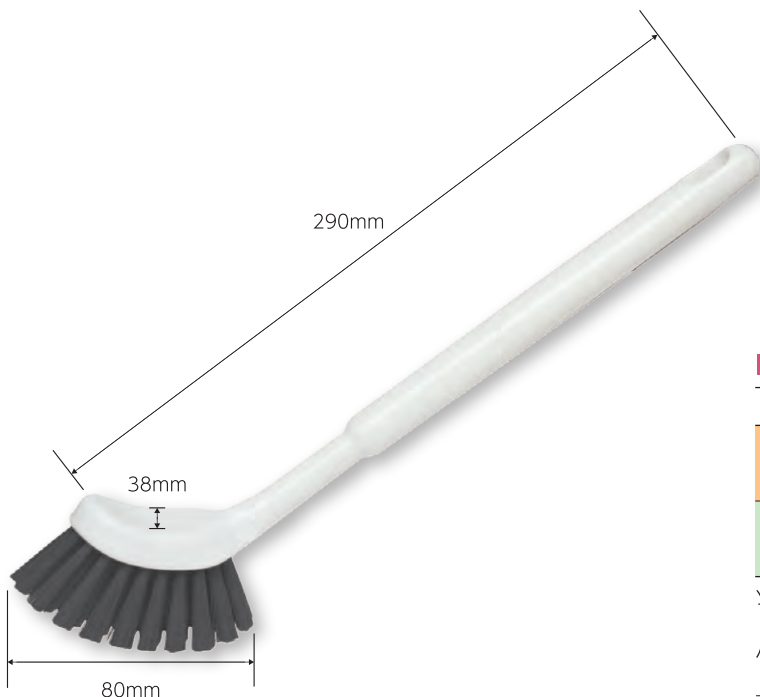

■ バーキータ ディッシュブラシ 適

分類	ご注文番号	型番	販売ロット
ソフト	629-016-01	BKD-S	1本
ハード	629-026-01	BKD-H	1本

ソフト ブラシ材質: PBT φ0.6/鉄成分 本体材質: PP
毛丈: 30mm 重量(1本): 76g
ハード ブラシ材質: PBT φ0.6/鉄成分 本体材質: PP
毛丈: 20mm 重量(1本): 73g
耐熱温度: 140°C (JIS S 2029:2002 7.4準用)

バーキータ

バーキータ 柄付たわし

金属検出機で検出可能!異物混入リスクを低減!



■ バーキータ 柄付たわし 適

柄色	ご注文番号	型番	販売ロット
赤	632-086-01	BCTARH-MD0.6	1本
青	633-086-01	BCTABH-MD0.6	1本

ブラシ材質: PBT φ0.6/鉄成分 柄材質: PP 重量(1本): 104g
耐熱温度: 柄部160°C、ブラシ部140°C (JIS S 2029:2002 7.4準用)

バーキータ ほうき

金属検出機で検出可能!異物混入リスクを低減!

ステンレス柄



ステンレス製蝶ボルトとロックナットの組み合わせにより、脱着の容易性はそのままに、脱落が発生しにくい機構を採用しました。



■ バーキータ 衛生管理用ほうき 長尺

出荷営業日	分類	販売ロット	ご注文番号	型番
5営業日	ソフト	1本	626-036-01	B30-60SUS-SMD 1P
		1箱/5本	626-036-05	B30-60SUS-SMD 5P
	ハード	1本	626-136-01	B30-40SUS-HMD 1P
		1箱/5本	626-136-05	B30-40SUS-HMD 5P

ソフト ブラシ材質: PBT φ0.35/鉄成分 毛丈: 60mm 重量(1本): 298g
 ハード ブラシ材質: PBT φ0.6/鉄成分 毛丈: 40mm 重量(1本): 279g
 耐熱温度: 110°C (JIS S 2029:2002 7.4準用)

ほうき クネットタイプ

金属検出機で検出可能!異物混入リスクを低減!

機械や棚の下の隙間に最適

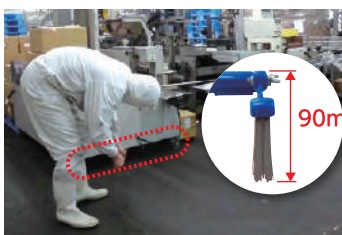

直角(90°)まで曲げることができ、機械や棚の下、隙間も簡単に清掃できます。

※ハードタイプの場合

ステンレス柄



ステンレス製蝶ボルトとロックナットの組み合わせにより、脱着の容易性はそのままに、脱落が発生しにくい機構を採用しました。



■ バーキータ 衛生管理用ほうき クネットタイプ 長尺

出荷営業日	分類	販売ロット	ご注文番号	型番
5営業日	ソフト	1本	631-006-01	B30K-BH60SMD 1P
		1箱/5本	631-006-05	B30K-BH60SMD 5P
	ハード	1本	631-106-01	B30K-BH40HMD 1P
		1箱/5本	631-106-05	B30K-BH40HMD 5P

■ バーキータ 衛生管理用ほうき クネットタイプ 短柄

NEW

出荷営業日	分類	販売ロット	ご注文番号	型番
5営業日	ソフト	1本	631-126-01	B30KT-BH60SMD 1P
		1箱/5本	631-126-05	B30KT-BH60SMD 5P
	ハード	1本	631-136-01	B30KT-BH40HMD 1P
		1箱/5本	631-136-05	B30KT-BH40HMD 5P

ソフト ブラシ材質: PBT φ0.35/鉄成分 毛丈: 60mm 重量(1本): 366g
 ハード ブラシ材質: PBT φ0.6/鉄成分 毛丈: 40mm 重量(1本): 347g
 耐熱温度: 110°C (JIS S 2029:2002 7.4準用)

NEW 短柄タイプ

ステンレス柄



バーキータ 粉払いブラシ

ちょうど良い硬さのブラシで、楽に清掃が可能!



ステンレス製蝶ボルトとロックナットの組み合わせにより、脱着の容易性はそのままに、脱落が発生しにくい機構を採用しました。

ネジ部
材質：ステンレス

ステンレス柄
キャップ・ジョイント部：PP

■ バーキータ 粉払いブラシ 適

ご注文番号	型番	販売ロット
626-026-01	B30-KBMD1P	1個

ブラシ材質：PBT φ0.35/鉄成分 重量：185g
耐熱温度：140℃(JIS S 2029:2002 7.4準用)

交換用ブラシ・交換用柄・ネジセット

ソフト



■ B30 交換用ブラシ バーキータ ソフト 適

出荷営業日	分類	販売ロット	ご注文番号	型番
5営業日	ソフト	1本	626-016-01	B30-60S-SPMD 1P
		1箱/5本	626-016-05	B30-60S-SPMD 5P

ブラシ材質：PBT φ0.35/鉄成分 重量：139g

ハード



■ B30 交換用ブラシ バーキータ ハード 適

出荷営業日	分類	販売ロット	ご注文番号	型番
5営業日	ハード	1本	626-116-01	B30-40H-SPMD 1P
		1箱/5本	626-116-05	B30-40H-SPMD 5P

ブラシ材質：PBT φ0.5/鉄成分 重量：120g



ステンレス柄

■ ステンレス柄スペア 長尺

販売ロット	ご注文番号	型番
1本	626-080-01	BC-H 1P
1箱/5本	626-080-05	BC-H 5P

※注意 ネジは別売りとなります。



ステンレス柄

■ ほうき クネットタイプ 交換用柄 長尺

販売ロット	ご注文番号	型番
1本	631-080-01	BC-KH 1P
1箱/5本	631-080-05	BC-KH 5P

※注意 ネジは別売りとなります。



ステンレス柄

■ ほうき クネットタイプ 交換用短柄

販売ロット	ご注文番号	型番
1本	631-081-01	BC-KTH 1P

※注意 ネジは別売りとなります。



ステンレス柄

■ 粉払いブラシ 交換用SUS柄

販売ロット	ご注文番号	型番
1本	618-200-01	BC-KBH 1P
1箱/5本	618-200-05	BC-KBH 5P

※注意 ネジは別売りとなります。



■ ほうき ネジセット

ご注文番号	型番	販売ロット
141-862-00	BC-HNS	1組

適 食品衛生法に基づく試験に適合 ●食品製造施設や食品機械などにご利用いただけます。
長尺 長尺運賃 ●本マークの付いた商品は、別途長尺運賃がかかります。

※商品の色は印刷の関係上、実際とは若干異なる場合があります。

バーキータ

バーキンタ パイプクリーンブラシ

特殊構造により耐久性を向上させた、パイプクリーンブラシ

φ50



■ バーキンタ パイプクリーンブラシ φ50 適

ご注文番号	型番	販売ロット
613-806-01	BCPC-50MD	1個

ブラシ材質：PBT φ0.6/鉄成分 軸：SUS304 サイズ：φ50×L120mm×AL155mm 重量：34g

【ご注意】 ハンドルは別売りとなります。

φ62



■ バーキンタ パイプクリーンブラシ φ62 適

ご注文番号	型番	販売ロット
614-206-01	BCPC-62MD	1個

ブラシ材質：PBT φ0.6/鉄成分 軸：SUS304 サイズ：φ62×L120mm×AL155mm 重量：38g

【ご注意】 ハンドルは別売りとなります。

バーキンタ

ブラシハンドル・中間ロッド・フレキシブルタイプ

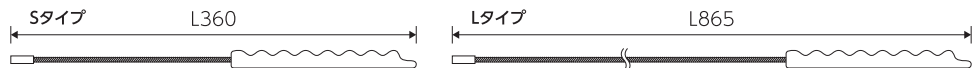
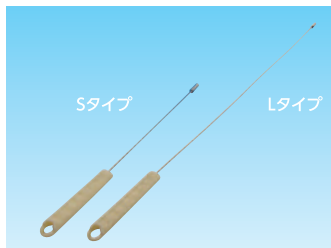

■ ブラシハンドル

分類	ご注文番号	型番	販売ロット
Sタイプ	613-900-01	BCPC-HS	1個
Lタイプ	613-901-01	BCPC-HL	

軸：SUS304 柄部：PP Sタイプサイズ：ブラシ取付後 AL500mm 重量：63g

Lタイプサイズ：ブラシ取付後 AL1000mm 重量：92g

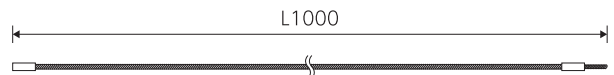
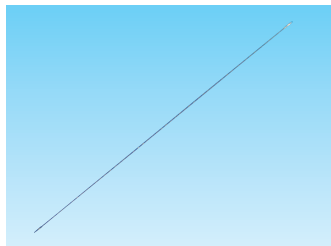

■ 中間ロッド

ご注文番号	型番	販売ロット
613-902-01	BCPC-J	1個

軸：SUS サイズ：L1000mm 重量：73g

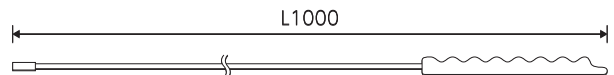
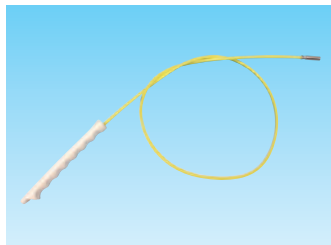

■ フレキシブルタイプ

ご注文番号	型番	販売ロット
613-903-01	BCPC-F	1個

軸：POM サイズ：L1000mm 重量：43g

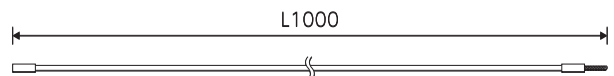
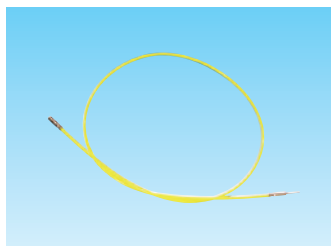

■ フレキシブルタイプ 中間ロッド

ご注文番号	型番	販売ロット
613-904-01	BCPC-FJ	1個

軸：POM サイズ：L1000mm 重量：26g

バーキンタ

金属検出機で検出可能!異物混入リスクを低減!



弊社取扱商品

スタンダードな形状のスパチュラです。

■ バーキンタ スパチュラ 適

分類	色	ご注文番号	型番	販売ロット
大	赤	662-007-00	BCST-LR	1本
	紺	662-008-00	BCST-LB	
	黄	662-009-00	BCST-LY	
	緑	662-010-00	BCST-LG	
小	赤	662-002-00	BCST-SR	
	紺	662-003-00	BCST-SB	
	黄	662-004-00	BCST-SY	
	緑	662-005-00	BCST-SG	

材質：PP/鉄成分 耐熱温度：80℃ 重量：大 93g、小 52g

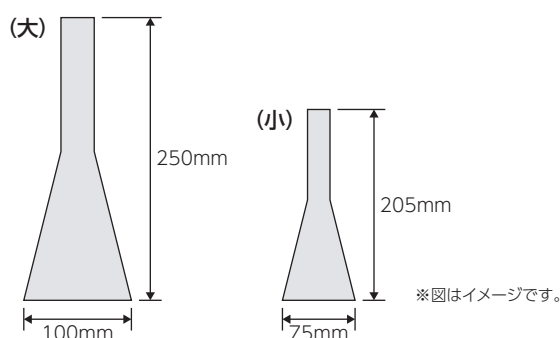

■ バーキンタ 2エッジスパチュラ 適



弊社取扱商品

2つの作業面が利用できるスパチュラです。

色	ご注文番号	型番	販売ロット
赤	662-013-00	BCST-2ER	1本
青	662-014-00	BCST-2EB	

材質：PP/鉄成分 耐熱温度：120℃ 重量：90g

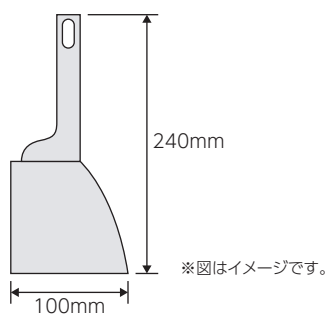

■ バーキンタ 3エッジスパチュラ 適

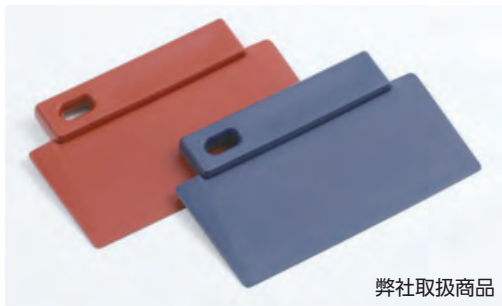

弊社取扱商品

3つの作業面が利用できるスパチュラです。

色	ご注文番号	型番	販売ロット
赤	662-011-00	BCST-3ER	1本
青	662-012-00	BCST-3EB	

材質：PP/鉄成分 耐熱温度：120℃ 重量：150g

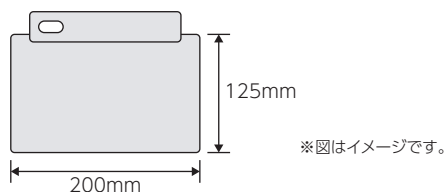



弊社取扱商品

スタンダードな形状のスクレーパーです。

■ バーキンタ スクレーパー **適**

分類	色	ご注文番号	型番	販売ロット
大	赤	662-021-00	BCSP-LR	1本
	紺	662-022-00	BCSP-LB	
	黄	662-023-00	BCSP-LY	
小	緑	662-024-00	BCSP-LG	
	赤	662-016-00	BCSP-SR	
	紺	662-017-00	BCSP-SB	
	黄	662-018-00	BCSP-SY	
	緑	662-019-00	BCSP-SG	

材質：PP/鉄成分 耐熱温度：80℃ 重量：大 49g、小 24g 厚み：大 2mm、小 1.7mm

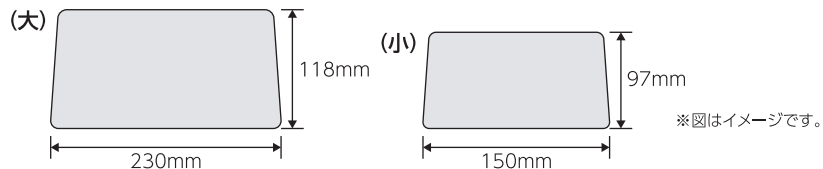

バーキンタ

■ バーキンタ ワンピースショベル **長尺 適**

分類	色	ご注文番号	型番	販売ロット
大	赤	662-049-00	BCOS-LR	1本
	青	662-050-00	BCOS-LB	
小	赤	662-047-00	BCOS-SR	
	青	662-048-00	BCOS-SB	

材質：PP/鉄成分 耐熱温度：120℃ 重量：大 2000g、小 1800g



弊社取扱商品

一体成型構造のため丈夫で軽量、扱いやすいショベルです。

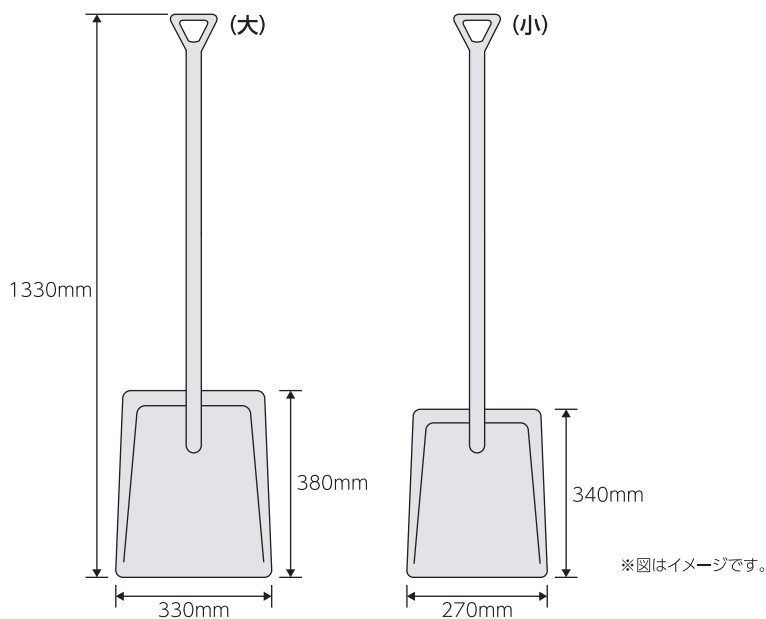

■ バーキンタ ヘアキャップ

色	ご注文番号	型番	販売ロット
赤	662-128-00	BCHCA-R	1ケース (1,000枚入り)
青	662-129-00	BCHCA-B	

材質：PP/不織布



弊社取扱商品

中央に取り付けられた金属製のテープで、金属検出機に反応することが出来る構造となっています。

長尺 長尺運賃 ●本マークの付いた商品は、別途長尺運賃がかかります。

適 食品衛生法に基づく試験に適合 ●食品製造施設や食品機械などにご利用いただけます。

※商品の色は印刷の関係上、実際とは若干異なる場合があります。



弊社取扱商品

食品工場専用の塵取りです。

■ バーキンタ dustpan (塵取り) 適

色	ご注文番号	型番	販売ロット
赤	662-045-00	BCP-R	1個
青	662-046-00	BCP-B	

材質：PP/鉄成分 耐熱温度：120℃ 重量：306g

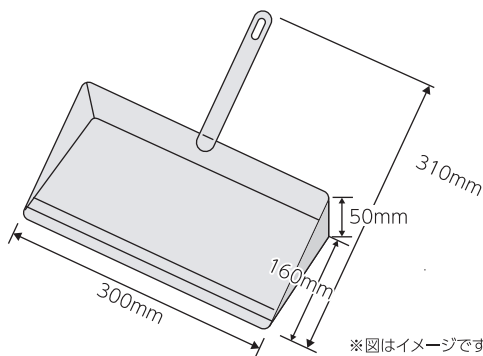

※図はイメージです。



弊社取扱商品

軽量で扱いやすいハンスコップです。

■ バーキンタ ハンスコップ 適

分類	色	ご注文番号	型番	販売ロット
大	赤	662-041-00	BCHS-LR	1個
	青	662-042-00	BCHS-LB	
	黄	662-043-00	BCHS-LY	
中	緑	662-044-00	BCHS-LG	
	赤	662-036-00	BCHS-MR	
	青	662-037-00	BCHS-MB	
小	黄	662-038-00	BCHS-MY	
	緑	662-039-00	BCHS-MG	
	赤	662-031-00	BCHS-SR	
ミニ	青	662-032-00	BCHS-SB	
	黄	662-033-00	BCHS-SY	
	緑	662-034-00	BCHS-SG	
ミニ	赤	662-026-00	BCHS-MIR	
	青	662-027-00	BCHS-MIB	
	黄	662-028-00	BCHS-MIY	
ミニ	緑	662-029-00	BCHS-MIG	

材質：PP/鉄成分 耐熱温度：80℃ 重量：大 263g、中 171g、小 105g、ミニ 60g

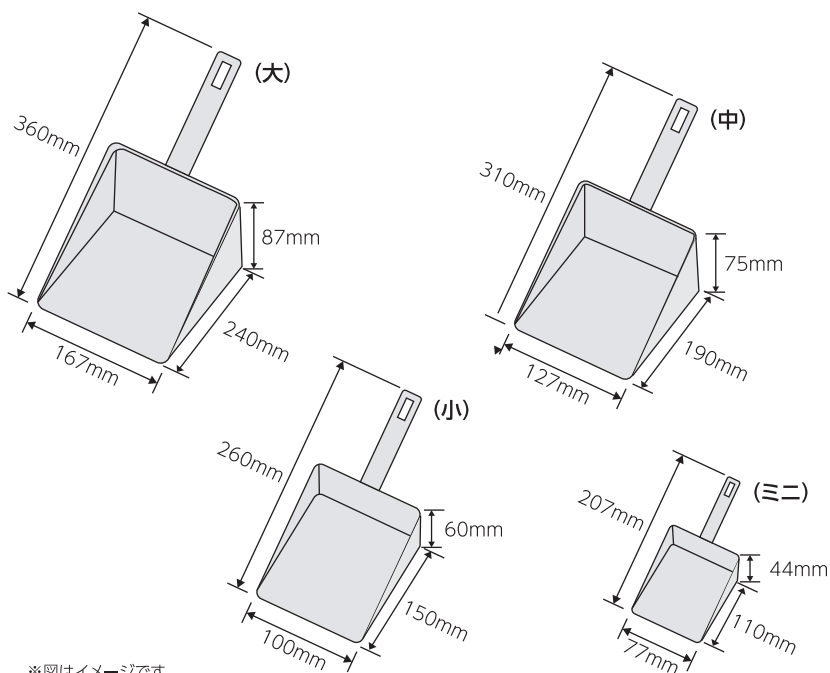

※図はイメージです。



弊社取扱商品

大鍋の調理に適した大型のしゃもじです。

■ バーキンタ スープパドル **長尺** **適**

色	ご注文番号	型番	販売ロット
赤	662-064-00	BCSP-R	1本
紺	662-065-00	BCSP-B	

材質：PP/鉄成分 耐熱温度：80℃ 重量：1610g

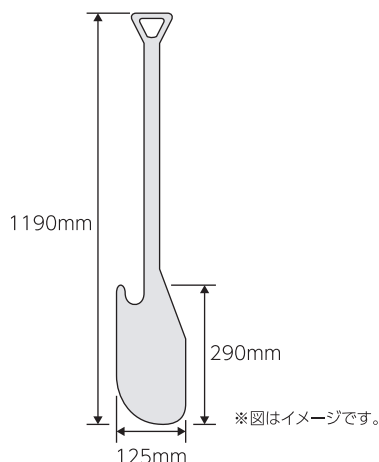

バーキンタ

■ バーキンタ イヤープラグ3リング **適**

色	ご注文番号	型番	販売ロット
青	662-114-00	BCEP-3B	1個

材質：シリコン/鉄成分 重量：4g



弊社取扱商品

周囲の騒音を約25db減衰させることができます。

■ バーキンタ イヤーガード **適**

色	ご注文番号	型番	販売ロット
青	662-115-00	BCEG-B	1個

材質：シリコン/鉄成分 重量：14g



弊社取扱商品

サイズを変更できるアジャスター付きです。
周囲の騒音を約24db減衰させることができます。

■ バーキンタ セーフティーカッター **適**

仕様	ご注文番号	型番	販売ロット
本体	662-117-00	BCSC-B	本体1本/ 替刃1ケース (10個入り)
替刃	662-118-00	BCSC-S	
替刃(ガイド付き)	662-119-00	BCSC-SG	

本体材質：グラスファイバー入りナイロン/鉄成分 重量：104g



弊社取扱商品

段ボール等の開梱を安全に行うことができます。
ガイド付き刃は中身を傷つけることなく開梱を行うことができます。
(本体にはガイド付き刃が付属しています)

■ バーキータ マーカー(油性) 適



弊社取扱商品

油性ペンです。キャップ部分も金属検出機に反応します。

本体色	インク色	ご注文番号	型番	販売ロット
青	赤	662-096-00	BCMK-BR	1本
	青	662-095-00	BCMK-BB	
	緑	662-097-00	BCMK-BG	
	黒	662-098-00	BCMK-BBK	

材質：PP/鉄成分 重量：18g サイズ：130mm×15mm

■ バーキータ ボードマーカー(水性) 適

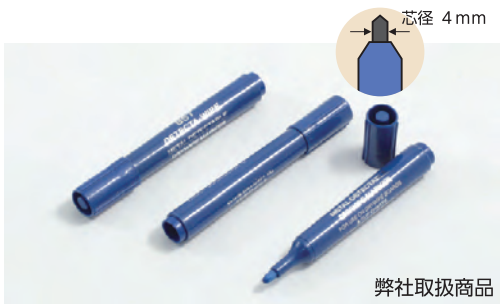

弊社取扱商品

ホワイトボード用です。キャップ部分も金属検出機に反応します。

本体色	インク色	ご注文番号	型番	販売ロット
青	赤	662-100-00	BCBMK-BR	1本
	青	662-099-00	BCBMK-BB	
	緑	662-101-00	BCBMK-BG	
	黒	662-102-00	BCBMK-BBK	

材質：PP/鉄成分 重量：18g サイズ：130mm×15mm

■ バーキータ ボールペン エコ 102 適



弊社取扱商品

筆記距離は2800m(±20%)。

※記載の数値は保証値ではありません。

本体色	インク色	ご注文番号	型番	販売ロット
白	赤	662-141-01	BCPN-E102WR	1本
赤		662-143-01	BCPN-E102RR	
青		662-145-01	BCPN-E102BR	
黄		662-147-01	BCPN-E102YR	
緑		662-149-01	BCPN-E102GR	
白	黒	662-140-01	BCPN-E102WB	
赤		662-142-01	BCPN-E102RB	
青		662-144-01	BCPN-E102BB	
黄		662-146-01	BCPN-E102YB	
緑		662-148-01	BCPN-E102GB	

材質：PP/鉄製分 重量：8g サイズ：140mm×8mm

■ バーキータ ボールペン J802 適



弊社取扱商品

ノック式ですが、簡単に分解できない構造です。筆記距離は10000m。

※記載の数値は保証値ではありません。

本体色	インク色	ご注文番号	型番	販売ロット
白	赤	662-161-01	BCPN-J802WR	1本
赤		662-163-01	BCPN-J802RR	
青		662-165-01	BCPN-J802BR	
黄		662-167-01	BCPN-J802YR	
緑		662-169-01	BCPN-J802GR	
白	黒	662-160-01	BCPN-J802WB	
赤		662-162-01	BCPN-J802RB	
青		662-164-01	BCPN-J802BB	
黄		662-166-01	BCPN-J802YB	
緑		662-168-01	BCPN-J802GB	

材質：PP/鉄製分 重量：13g サイズ：145mm×14mm

■ バーキータ ボールペン用 SUSボールチェーン



ご注文番号	型番	販売ロット
662-137-00	BCPN-SUSBC	1本

材質：ステンレス 長さ：1m ※エコ102、J802共通

バーキュート特長

豊富なカラーシステムで衛生管理

優れた耐熱性・耐久性とカラーシステムで清潔で美しい作業環境づくりに貢献
耐熱・耐薬品性に優れたHACCP対応衛生管理用ブラシ製品シリーズ

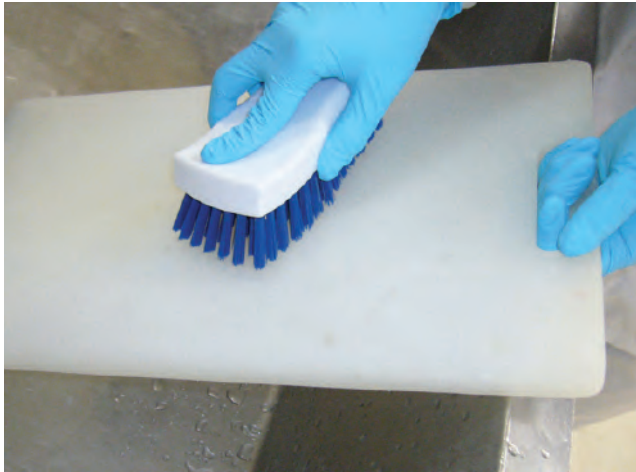

5つのカラーで異物混入を防止

バーキュートでは、あえてカラフルなカラーを使用しています。これは、ブラシの毛が抜けたときに発見されやすいため、ご使用いただける環境によって目立つカラーをお選びください。

食品衛生法に適合

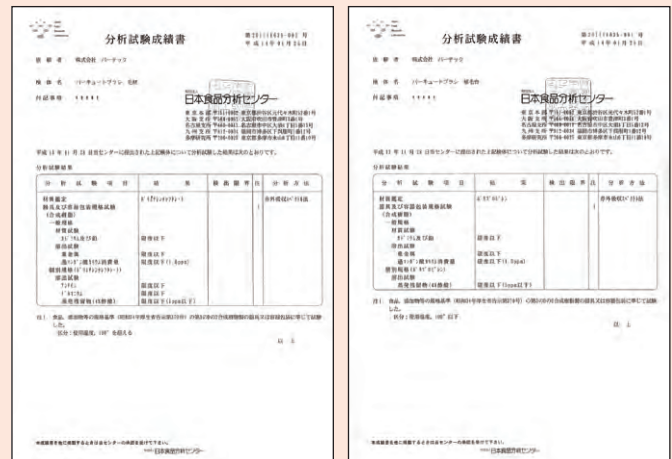

カドミウム及び鉛 : 限度以下
 重金属 : 限度以下
 過マンガン酸カリウム消費量 : 限度以下 (1.0ppm)
 アンチモン : 限度以下
 ゲルマニウム : 限度以下
 蒸発残留物 (4%酢酸) : 限度以下 (5ppm以下)

カドミウム及び鉛 : 限度以下
 重金属 : 限度以下
 過マンガン酸カリウム消費量 : 限度以下 (1.0ppm)
 蒸発残留物 (4%酢酸) : 限度以下 (5ppm以下)

バーキュートブラシ

機械やシンク、まな板の汚れなど、様々な場所や用途で使い隅々まで洗浄できるように5つの形状を用意。

バーキュートほうき

耐摩耗性に優れ、長くご使用いただけます。用途に合わせて、ハードタイプ・ソフトタイプよりお選びください。

NEW バーキュートほうきネットタイプ

直角(90°)まで曲げることができ、機械や棚の下、隙間も簡単に清掃できます。

粉払いほうき

ちょうど良い硬さのブラシで、楽に清掃ができます。

フロアデッキブラシ

とっても軽くて、コンパクト。ヘッド部分が交換できるので、経済的です。

バーキュートたわし

特殊構造により抜けにくさを大幅に向上させ、耐久性に優れたたわし。

ミートブラシ

スライサーなど、刃物がついた機械を安全に清掃できます。

私の爪ブラシ

ブラシが柔らかいため、丁寧な手洗いができます。専用ホルダーで乾燥しやすくなっています。

パイプクリーンブラシ

9つの外径、3種類のハンドル。パイプの太さに合わせてしっかり清掃することができます。

NEW ミゾッコブラシ PPSタイプ

耐熱性、耐薬品性、難燃性に非常に優れ、食品工場、製薬工場など、特に高温となる機械、器具の清掃に最適です。

ペストリーブラシ

大中小と3つのサイズから用途に合わせて選ぶことができます。

柄付たわし

長い柄付きなので、手の届きにくい場所や底の深い鍋などの清掃に最適です。



ミゾッコブラシ Jタイプ

食品機械などの細かいスキマなどをしっかり清掃することができます。金属部分はステンレス製で錆に強く耐久性に優れています。

ディッシュブラシ

しっかりした毛腰とコンパクトなサイズで隅々までしっかり洗浄。ブラシ先端のカーブにより、容器の四隅や機器の角まで毛先が届きます。

バーキュート ブラシ

5色のカラーシステムで衛生管理

特長

- 耐熱性、耐薬品性、耐磨耗性にすぐれた衛生管理用ブラシ仕様。



まな板の洗浄に使い易い手にフィットするブラシ



小さくて持ち易い爪洗浄ブラシ



握り易い柄付きで軽いブラシ

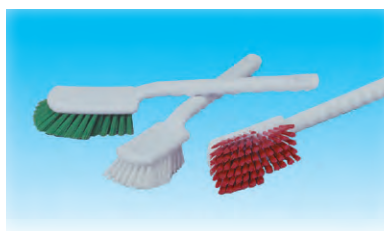

握り易い柄付きで釜の底を洗えるブラシ

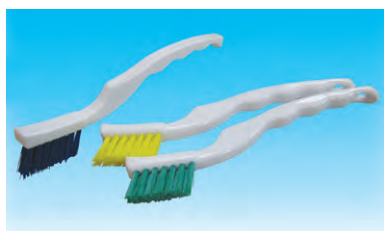

食品機械の細かい部分や溝を洗える小さいブラシ

■ バーキュート ボードブラシ 適 検

色	ご注文番号	型番	販売ロット
白	612-200-01	BY0986W	1個
赤	612-201-01	BY0986R	
青	612-202-01	BY0986B	
黄	612-203-01	BY0986Y	
緑	612-204-01	BY0986G	

ブラシ材質：PET φ0.4 台材質：PP サイズ：W65mm×AL152mm×NH26mm
重量：165g 耐熱温度：120℃(JIS S 2029:2002 7.4準用)

■ バーキュート ネイルブラシ 適

色	ご注文番号	型番	販売ロット
白	612-300-01	BY0186W	1個
赤	612-301-01	BY0186R	
青	612-302-01	BY0186B	
黄	612-303-01	BY0186Y	
緑	612-304-01	BY0186G	

ブラシ材質：PET φ0.2 台材質：PP サイズ：W35mm×AL102mm×NH18mm
重量：45g 耐熱温度：150℃(JIS S 2029:2002 7.4準用)

■ バーキュート 短柄ハンドブラシ 適 検

色	ご注文番号	型番	販売ロット
白	612-400-01	BY1146W	1個
赤	612-401-01	BY1146R	
青	612-402-01	BY1146B	
黄	612-403-01	BY1146Y	
緑	612-404-01	BY1146G	

ブラシ材質：PET φ0.4 台材質：PP サイズ：W70mm×AL228mm×NH35mm
重量：210g 耐熱温度：120℃(JIS S 2029:2002 7.4準用)

■ バーキュート 長柄ハンドブラシ 適 検

色	ご注文番号	型番	販売ロット
白	612-500-01	BY1166W	1個
赤	612-501-01	BY1166R	
青	612-502-01	BY1166B	
黄	612-503-01	BY1166Y	
緑	612-504-01	BY1166G	

ブラシ材質：PET φ0.4 台材質：PP サイズ：W66mm×AL406mm×NH35mm
重量：270g 耐熱温度：120℃(JIS S 2029:2002 7.4準用)

■ バーキュート 歯ブラシ型ブラシ 適

色	ご注文番号	型番	販売ロット
白	612-700-01	BY0726W	1個
赤	612-701-01	BY0726R	
青	612-702-01	BY0726B	
黄	612-703-01	BY0726Y	
緑	612-704-01	BY0726G	

ブラシ材質：PET φ0.4 台材質：PP サイズ：W12mm×AL178mm×NH17mm
重量：20g 耐熱温度：130℃(JIS S 2029:2002 7.4準用)

ディッシュブラシ

しっかりした毛腰とコンパクトなサイズで隅々までしっかり洗浄!

特長

- ブラシ先端のカーブにより、容器の四隅や機器の角まで毛先が届きます。
- ブラシフィラメントは器具及び容器包装規格試験(合成樹脂)に適合。
- 弾性があり、切れにくいPBT(ポリブチレンテレフタレート)を採用。
- 耐熱温度140℃(JIS S 2029に準拠)

耐熱
140℃
JIS S 2029 に準拠

Small
コンパクト
サイズ

奥までとどく
ロング
タイプ

バーキュート

先端のカーブが毛先を前へせり出させ、角に残った汚れ・残渣までしっかりかきだします。



■ バーキュート ディッシュブラシ 適検

分類	色	ご注文番号	型番
ソフト	白	629-010-01	BCD-SW
	赤	629-011-01	BCD-SR
	青	629-012-01	BCD-SB
	黄	629-013-01	BCD-SY
	緑	629-014-01	BCD-SG
ハード	白	629-020-01	BCD-HW
	赤	629-021-01	BCD-HR
	青	629-022-01	BCD-HB
	黄	629-023-01	BCD-HY
	緑	629-024-01	BCD-HG

ソフト 本体材質：PP ブラシ材質：PBT φ0.5 毛丈：30mm 重量：76g
 ハード 本体材質：PP ブラシ材質：PBT φ0.5 毛丈：20mm 重量：73g
 耐熱温度：140℃ (JIS S 2029:2002 7.4準用)

柄付たわし

手の届きにくい場所の残渣もゴシゴシ落とします!

特長

- 長い柄付きで、手の届きにくい場所や底の深い鍋などの清掃に最適です。
- 耐熱温度は柄部160℃、ブラシ部140℃(JIS S 2029に準拠)
- ブラシ線材にはPBTを採用しており、耐熱性・耐薬品性・耐摩耗性に優れています。



■ バーキュート 柄付たわし Lサイズ 適 検

柄色	ブラシ色	ご注文番号	型番
赤	白	632-050-01	BCTARH-LW
	赤	632-051-01	BCTARH-LR
	青	632-052-01	BCTARH-LB
	黄	632-053-01	BCTARH-LY
	緑	632-054-01	BCTARH-LG
青	白	633-050-01	BCTABH-LW
	赤	633-051-01	BCTABH-LR
	青	633-052-01	BCTABH-LB
	黄	633-053-01	BCTABH-LY
	緑	633-054-01	BCTABH-LG

柄材質：PP ブラシ材質：PBT φ0.5 重量：113g

■ バーキュート 柄付たわし Mサイズ ソフト 適

柄色	ブラシ色	ご注文番号	型番
赤	白	632-070-01	BCTARH-MSW
	赤	632-071-01	BCTARH-MSR
	青	632-072-01	BCTARH-MSB
	黄	632-073-01	BCTARH-MSY
	緑	632-074-01	BCTARH-MSG
青	白	633-070-01	BCTABH-MSW
	赤	633-071-01	BCTABH-MSR
	青	633-072-01	BCTABH-MSB
	黄	633-073-01	BCTABH-MSY
	緑	633-074-01	BCTABH-MSG

柄材質：PP ブラシ材質：PBT φ0.35 重量：100g

■ バーキュート 柄付たわし Mサイズ ハード 適

柄色	ブラシ色	ご注文番号	型番
赤	白	632-060-01	BCTARH-MHW
	赤	632-061-01	BCTARH-MHR
	青	632-062-01	BCTARH-MHB
	黄	632-063-01	BCTARH-MHY
	緑	632-064-01	BCTARH-MHG
青	白	633-060-01	BCTABH-MHW
	赤	633-061-01	BCTABH-MHR
	青	633-062-01	BCTABH-MHB
	黄	633-063-01	BCTABH-MHY
	緑	633-064-01	BCTABH-MHG

柄材質：PP ブラシ材質：PBT φ0.5 重量：100g

衛生管理用たわし

特殊構造により抜け難さを大幅に向上

実用新案登録 第3178846号

特長

- ブラシ線材にはPBT(ポリブチレンテレフタレート)を採用し、耐熱性、耐薬品性、耐摩耗性にすぐれた衛生管理用ブラシ仕様。
- 耐熱温度は140℃(JIS S 2029に準拠)
- 常に水まわりで使用される製品だからこそ、金属部には錆に強いステンレスを採用。

抜けにくさ
300%
アップ!!
(従来品と比較)

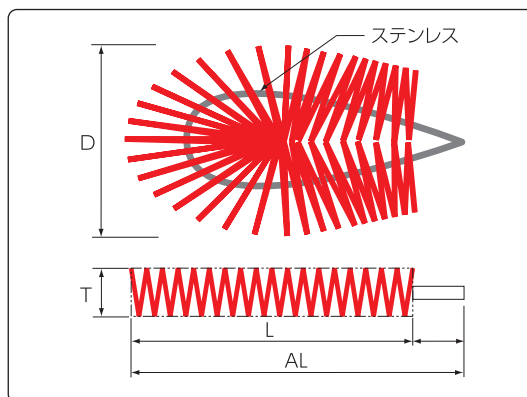

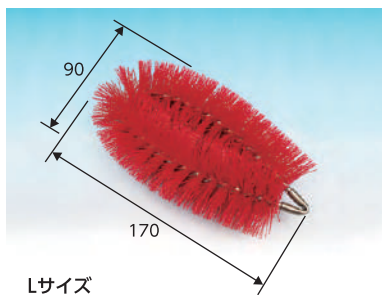

■ バーキュート 衛生管理用たわし Lサイズ **適**

色	ご注文番号	型番	販売ロット
白	628-050-01	BCTA-LW	1個
赤	628-051-01	BCTA-LR	
青	628-052-01	BCTA-LB	
黄	628-053-01	BCTA-LY	
緑	628-054-01	BCTA-LG	

ブラシ材質：PBT φ0.5 サイズ：D90mm×L150mm×T50mm×AL170mm 重量：64g

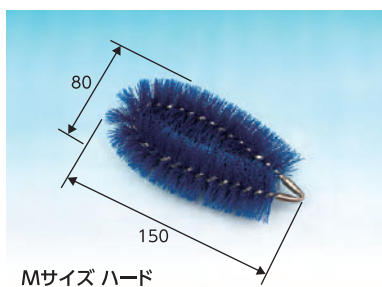

■ バーキュート 衛生管理用たわし Mサイズ **ハード** **適 検**

分類	色	ご注文番号	型番	販売ロット
ハード	白	628-060-01	BCTA-MHW	1個
	赤	628-061-01	BCTA-MHR	
	青	628-062-01	BCTA-MHB	
	黄	628-063-01	BCTA-MHY	
	緑	628-064-01	BCTA-MHG	

ブラシ材質：PBT φ0.5 サイズ：D80mm×L140mm×T40mm×AL150mm 重量：53g

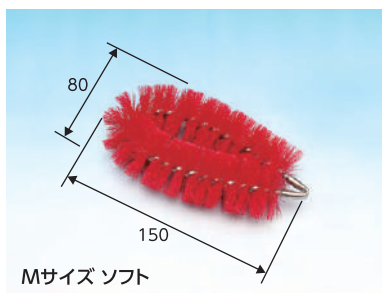

■ バーキュート 衛生管理用たわし Mサイズ **ソフト** **適 検**

分類	色	ご注文番号	型番	販売ロット
ソフト	白	628-070-01	BCTA-MSW	1個
	赤	628-071-01	BCTA-MSR	
	青	628-072-01	BCTA-MSB	
	黄	628-073-01	BCTA-MSY	
	緑	628-074-01	BCTA-MSG	

ブラシ材質：PBT φ0.35 サイズ：D80mm×L140mm×T40mm×AL150mm 重量：53g

バーキュート

バーキュート導入事例

【導入製品：バーキュート衛生管理用たわし】

鳴門屋製パン株式会社様

〒547-0001 大阪府大阪市平野区加美北2丁目2番30号
TEL:06-6758-1551 FAX:06-6754-0166
[URL]http://www.narutoya.net/



鳴門屋製パン株式会社 製造部 課長 大野聡久様(写真左)
専務取締役 長江伸治様(写真左から二番目)
製造部 係長 大石力様(写真左から三番目)

バーテックの衛生管理用ブラシを導入して、
異物が混入する危険性が大きく減りました。

バーテック製品を導入した経緯は、抜けたたわしの毛による異物混入が出てしまったのが、きっかけです。それで、毛が抜けないたわしがどこかにないと、ネットでたわし 毛が抜けない"などで検索して、たどり着いたのがバーテックさんの"衛生管理用たわし"だったんです。ちなみにバーテックさん自体は、以前から展示会などで知っていました。そんな安心感もあって、すぐに問い合わせのメールをさせていただきました。



実際に使ってみた率直な感想は、ずっと使用していますが、毛は全然抜けないですね。もし抜けても色が付いていますので、分かりやすそうだなという印象もあります。今まで使っていた亀の子タワシは、使っていくうちに、いつの間にか毛が抜けて、どんどん小さくなっていくんです。でもその毛がどこに行ったか分かりません。「抜けた毛は一体どこに行ったんだ?」という不安が、いつも付きまとっていましたが、そんな心配をしなくて済むようになったのも良い点だなと思います。

当社ホームページに電子版を掲載しております。
<https://www.burrtec.co.jp/case/narutoya/>

パイプクリーンブラシ

特殊構造により耐久性を向上させた、パイプクリーンブラシ

特長

- 外径は、食品工業用ステンレス鋼管の寸法 (JIS G3447) を参考にしています。
- ブラシ線材にはPBTを採用し、耐熱性・耐薬品性・耐摩耗性に優れています。
- 耐熱温度は150℃ (JIS S 2029に準用)
- ハンドルは人間工学に基づき、握りやすく、疲れにくい形状となっています。

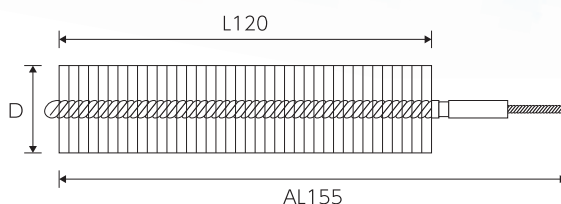

■ バーキュート パイプクリーンブラシ 適 検

(単位 : mm)

サイズ(D×L×AL)	ブラシ材質/軸/重量	色	白	赤	青	黄	緑
φ10×120×155	PBT(直線) φ0.18 SUS304 20g	ご注文番号	613-200-01	613-201-01	613-202-01	613-203-01	613-204-01
		型番	BCPC-10W	BCPC-10R	BCPC-10B	BCPC-10Y	BCPC-10G
φ16×120×155	PBT(直線) φ0.18 SUS304 21g	ご注文番号	613-300-01	613-301-01	613-302-01	613-303-01	613-304-01
		型番	BCPC-16W	BCPC-16R	BCPC-16B	BCPC-16Y	BCPC-16G
φ22×120×155	PBT(波線) φ0.35 SUS304 23g	ご注文番号	613-400-01	613-401-01	613-402-01	613-403-01	613-404-01
		型番	BCPC-22W	BCPC-22R	BCPC-22B	BCPC-22Y	BCPC-22G
φ25×120×155	PBT(波線) φ0.35 SUS304 21g	ご注文番号	614-100-01	614-101-01	614-102-01	614-103-01	614-104-01
		型番	BCPC-25W	BCPC-25R	BCPC-25B	BCPC-25Y	BCPC-25G
φ32×120×155	PBT(波線) φ0.35 SUS304 25g	ご注文番号	613-500-01	613-501-01	613-502-01	613-503-01	613-504-01
		型番	BCPC-32W	BCPC-32R	BCPC-32B	BCPC-32Y	BCPC-32G
φ38×120×155	PBT(波線) φ0.5 SUS304 27g	ご注文番号	613-700-01	613-701-01	613-702-01	613-703-01	613-704-01
		型番	BCPC-38W	BCPC-38R	BCPC-38B	BCPC-38Y	BCPC-38G
φ50×120×155	PBT(波線) φ0.5 SUS304 30g	ご注文番号	613-800-01	613-801-01	613-802-01	613-803-01	613-804-01
		型番	BCPC-50W	BCPC-50R	BCPC-50B	BCPC-50Y	BCPC-50G
φ62×120×155	PBT(波線) φ0.5 SUS304 32g	ご注文番号	614-200-01	614-201-01	614-202-01	614-203-01	614-204-01
		型番	BCPC-62W	BCPC-62R	BCPC-62B	BCPC-62Y	BCPC-62G
φ68×120×155	PBT(波線) φ0.5 SUS304 34g	ご注文番号	614-300-01	614-301-01	614-302-01	614-303-01	614-304-01
		型番	BCPC-68W	BCPC-68R	BCPC-68B	BCPC-68Y	BCPC-68G
販売ロット			1個				

ご注意 ハンドルは別売りとなります。

適 食品衛生法に基づく試験に適合 ● 食品製造施設や食品機械などにご利用いただけます。

引用規格: JIS S 2029 (80℃を起点として、10℃おきに温度を上げて試験を実施し、耐熱温度を算出)

検 ● 金属検出機で検出可能なブラシフィラメント仕様もご用意しております。詳しくはP15をご参照ください。

ブラシハンドル・中間ロッド・フレキシブルタイプ

人間工学に基づいた握りやすく、疲れにくいグリップ。
パイプクリーンブラシと組み合わせてご使用ください。



Sタイプ

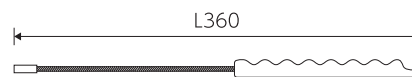

■ ブラシハンドル Sタイプ

ご注文番号	型番	販売ロット
613-900-01	BCPC-HS	1個

軸：SUS304 柄部：PP サイズ：ブラシ取付後 AL500mm 重量：63g

Lタイプ



■ ブラシハンドル Lタイプ

ご注文番号	型番	販売ロット
613-901-01	BCPC-HL	1個

軸：SUS304 柄部：PP サイズ：ブラシ取付後 AL1000mm 重量：92g

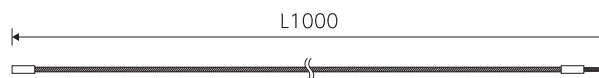
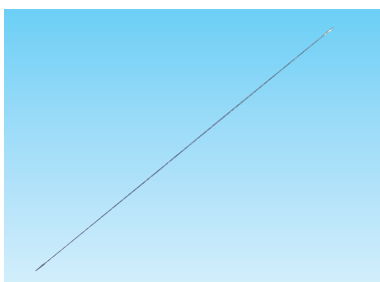

■ 中間ロッド

ご注文番号	型番	販売ロット
613-902-01	BCPC-J	1個

軸：SUS サイズ：L1000mm 重量：73g

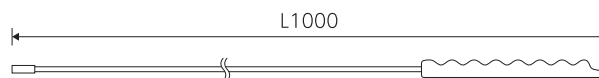
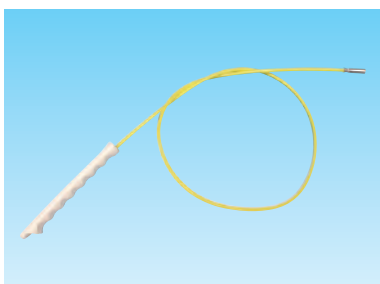

■ フレキシブルタイプ

ご注文番号	型番	販売ロット
613-903-01	BCPC-F	1個

軸：POM サイズ：L1000mm 重量：43g

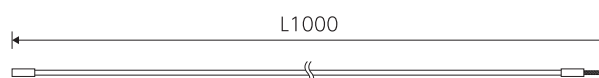
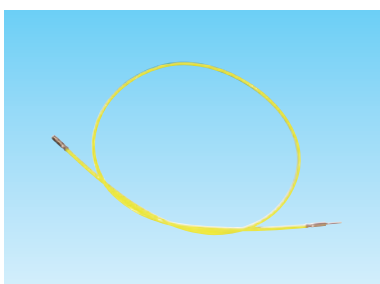

■ フレキシブルタイプ 中間ロッド

ご注文番号	型番	販売ロット
613-904-01	BCPC-FJ	1個

軸：POM サイズ：L1000mm 重量：26g

私の爪ブラシ

衛生的に管理する4つのポイントに対応

特長

- ブラシが柔らかく、痛くないのでしっかり洗浄することができます。
- ブラシを衛生的に管理するために名前を書くスペースがあります。
- 専用ホルダーで、効果的に衛生的な管理ができます。
- より清潔に管理するために色分けによる日替わり管理ができます。
- 壁やシンクに接触しないように専用ホルダーで保管。
- 専用ホルダーはブラシが乾燥しやすいように外側に向くよう設計。

衛生管理
4つの
ポイント!

- 個人管理(名前を書くスペースがあります)
- 日替わりで使用(全5色で色分け)
- 1日1回以上洗浄消毒
- 衛生的な管理(専用ホルダー)



■ バーキュート 私の爪ブラシ 適

色	ご注文番号	型番	販売ロット
白	617-000-01	BCN-W	1個
赤	617-001-01	BCN-R	
青	617-002-01	BCN-B	
黄	617-003-01	BCN-Y	
緑	617-004-01	BCN-G	

ブラシ材質：PBT φ0.18 本体材質：PP サイズ：D30mm×L78mm×H33mm 毛丈：18mm 重量：29g



■ バーキュート 私の爪ブラシ ホルダーセット 適

色	ご注文番号	型番	販売ロット
白	617-100-01	BCNS-W	1個
赤	617-101-01	BCNS-R	
青	617-102-01	BCNS-B	
黄	617-103-01	BCNS-Y	
緑	617-104-01	BCNS-G	

専用ホルダー

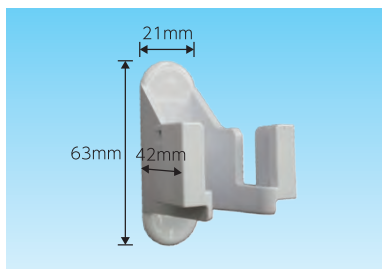

■ バーキュート 私の爪ブラシ 専用ホルダー

色	ご注文番号	型番	販売ロット
白	617-200-01	BCN-H	1個

材質：ABS 重量：12g

粉払いブラシ

ちょうど良い硬さのブラシで、楽に清掃が可能!

特長

- ブラシ線材にはPBTを採用しており、耐熱性・耐薬品性・耐摩耗性に優れています。
- 柄部はサビや腐食に強く、耐久性のあるステンレスを採用。
- 交換用ブラシでランニングコストを下げることができます。
※交換用ブラシは、P35をご参照ください。



交換用ブラシ・交換用柄はP39をご参照ください。



■ バーキュート 粉払いブラシ 適 検

色	ご注文番号	型番	販売ロット
白	618-000-01	BC-KBW1P	1個
赤	618-001-01	BC-KBR1P	
青	618-002-01	BC-KBB1P	
黄	618-003-01	BC-KBY1P	
緑	618-004-01	BC-KBG1P	

ブラシ材質：PBT φ0.35 重量：176g 耐熱温度：120℃(JIS S 2029:2002 7.4準用)

ミゾッコブラシ Jタイプ

錆に強いステンレス仕様!

特長

- 金属部分はステンレス製で錆に強く耐久性も抜群。
- ブラシ部分は食品衛生法に基づく試験に適合。安心して使用できます。
- ブラシ部分が交換可能で、経済性にすぐれています。

用途

- 食品機械の細いスキマなどに付着した食品残渣などの清掃

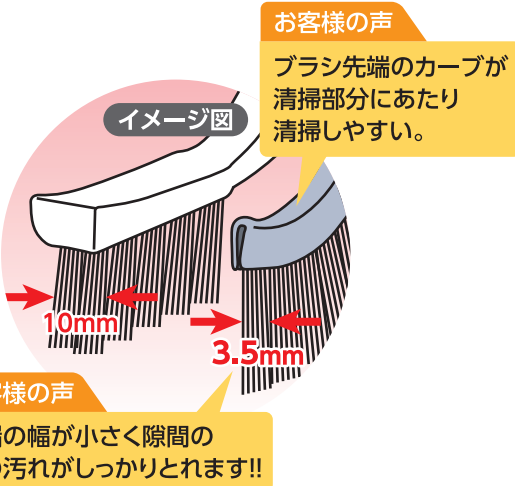
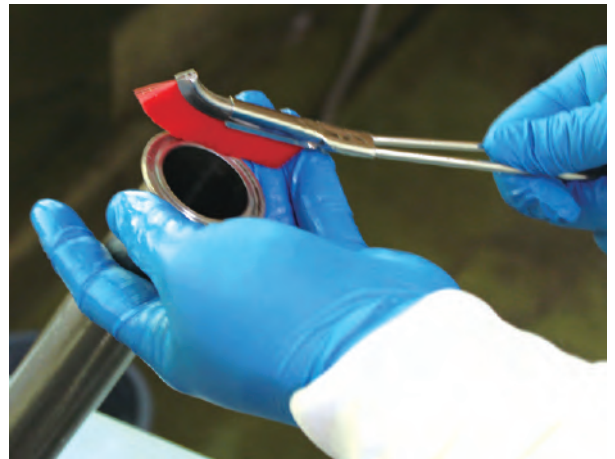

バーキュート

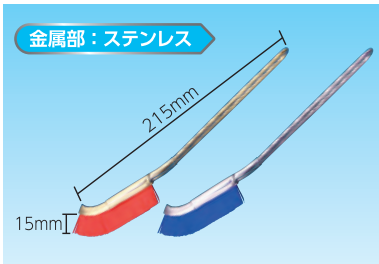

■ バーキュート ミゾッコブラシ Jタイプ 適検

分類	色	ご注文番号	型番	販売ロット
ソフト	赤	614-401-01	BCMJ-SR	1個
	青	614-402-01	BCMJ-SB	
ハード	赤	614-501-01	BCMJ-HR	
	青	614-502-01	BCMJ-HB	

ソフト ブラシ材質：PBT φ0.35 重量：52g
 ハード ブラシ材質：PBT φ0.5 重量：53g
 耐熱温度：140℃(JIS S 2029:2002 7.4準用)

スペア



■ バーキュート ミゾッコブラシ Jタイプ スペア 適検

分類	色	ご注文番号	型番	販売ロット
ソフト	赤	614-411-01	BCMJ-SRSP	1個
	青	614-412-01	BCMJ-SBSP	
ハード	赤	614-511-01	BCMJ-HRSP	
	青	614-512-01	BCMJ-HBSP	

NEW ミゾッコブラシ PPS タイプ

高耐熱、難燃性アップ! 高温のシーラーやコンベアもしっかり洗浄!

特長

- ブラシ線材にPPS (ポリフェニレンサルファイド)を採用。従来品 (PBT線材)と比べ、耐熱性、耐薬品性、難燃性に非常に優れています*。
- 金属部分はサビや腐食に強く、耐久性のあるステンレスを採用。

*PPS樹脂素材の評価。耐熱性は、UL規格により200～220℃ (UL File No.E41797)、難燃性規格 UL94によりV-0に合格しています。

用途

- 食品工場、製薬工場などにおける、特に高温となる機械、器具の清掃。

BURRTEC POINT

ブラシの傷み、蓄積汚れが目立ってきたら、ブラシ部分のみ取り外して交換できるので、**衛生的で経済的!**



■ バーキュート ミゾッコブラシPPS Iタイプ 適

ご注文番号	型番	販売ロット
614-700-01	BCMI-PPS	1個

ブラシ材質:PPSφ0.5 本体:SUS 毛丈:15mm 重量:56g

スペア

金属部：ステンレス

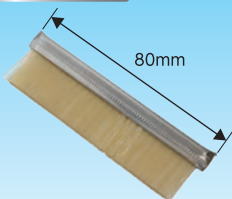

■ バーキュート ミゾッコブラシPPS スペア 適

ご注文番号	型番	販売ロット
614-710-01	BCMI-PPS-SP	1個

ブラシ材質:PPSφ0.5 本体:SUS 毛丈:15mm 重量:16g

ミゾッコブラシ交換方法

- ① 机などの作業台に、柔らかい布等を敷いて跡が残らないようにしたうえで、ブラシ背面の先端を下図のように作業台に当て、下方方向に押し、ブラシを外します。
- ② 新しいブラシの先端を、矢印の方向から奥まで差し込みます。



- ③ 下図のように、金具の先端をペンチではさんで圧着し、しっかりと固定します。



この位置(金具の先端)を圧着します。

ミートブラシ

スライサーなど、刃物がついた機械を安全に洗浄!

特長

- ガード付きで、刃物がついた器具を安全に清掃できます。

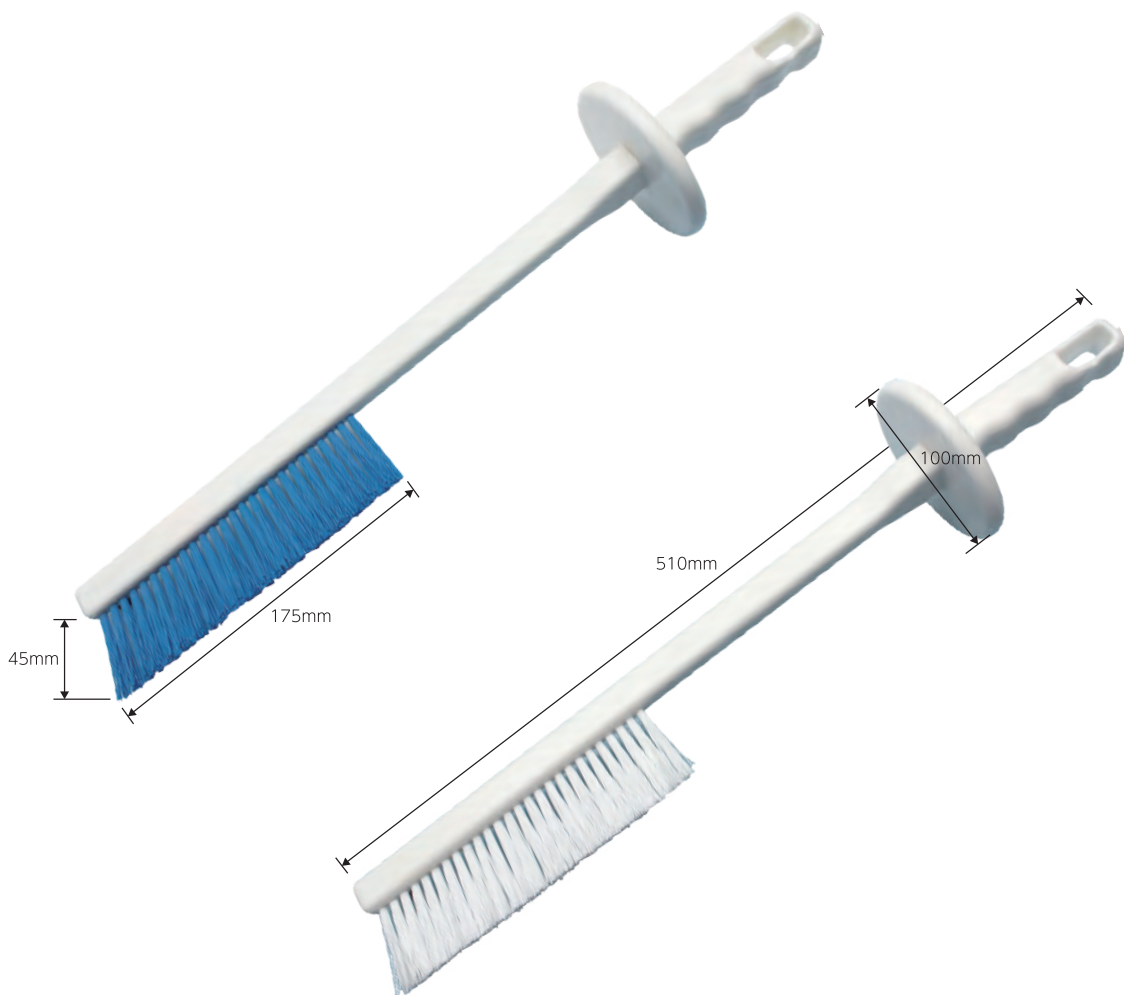

■ バーキュート ミートブラシ 適

色	ご注文番号	型番	販売ロット
白	615-000-01	BCM-W	1個
青	615-002-01	BCM-B	

ブラシ材質：PBT φ0.5 重量：250g 耐熱温度：150℃(JIS S 2029:2002 7.4準用)

カラーペストリーブラシ

大中小の3タイプで新登場!色付きブラシで異物混入を未然に防ぐ!

特長

- 用途に合わせて、大中小の3タイプおよび5色のカラーから選べます。



■ バーキュート カラーペストリーブラシ 30 適

色	ご注文番号	型番	販売ロット
白	616-101-01	BCPB-30W	1個
赤	616-102-01	BCPB-30R	
青	616-103-01	BCPB-30B	
黄	616-104-01	BCPB-30Y	
緑	616-105-01	BCPB-30G	

ブラシ材質：PBT φ0.2 重量：25g 耐熱温度：120℃(JIS S 2029:2002 7.4準用)



■ バーキュート カラーペストリーブラシ 50 適

色	ご注文番号	型番	販売ロット
白	616-201-01	BCPB-50W	1個
赤	616-202-01	BCPB-50R	
青	616-203-01	BCPB-50B	
黄	616-204-01	BCPB-50Y	
緑	616-205-01	BCPB-50G	

ブラシ材質：PBT φ0.2 重量：32g 耐熱温度：120℃(JIS S 2029:2002 7.4準用)



■ バーキュート カラーペストリーブラシ 70 適

色	ご注文番号	型番	販売ロット
白	616-301-01	BCPB-70W	1個
赤	616-302-01	BCPB-70R	
青	616-303-01	BCPB-70B	
黄	616-304-01	BCPB-70Y	
緑	616-305-01	BCPB-70G	

ブラシ材質：PBT φ0.2 重量：42g 耐熱温度：120℃(JIS S 2029:2002 7.4準用)

衛生管理用ほうき

5つの色で新登場!

特長

- 女性の方にも使いやすい軽量設計!
わずか272g(ステンレス ハードタイプ)。
- ブラシ線材にはPBTを採用しており、
耐熱性・耐薬品性・耐摩耗性に優れています。
- 交換用ブラシでランニングコストを下げることができます。
- 用途に合わせて、ハードとソフトの2種類から選べます。
ソフトタイプ：しなやかな毛腰で隅々まで清掃!
ホコリ・粉体清掃および一般清掃。
ハードタイプ：強い毛腰でしつこい汚れに対応!
粘体清掃及び一般清掃。



ステンレス製蝶ボルトとロックナットの組み合わせにより、脱着の容易性はそのままに、脱落が発生しにくい機構を採用しました。

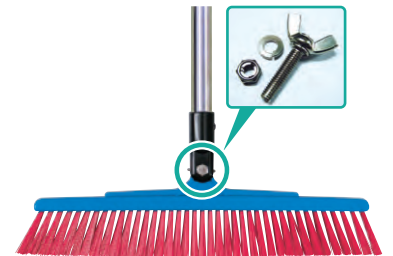

バーキュート

■ バーキュート 衛生管理用ほうき 長尺 検

出荷営業日	分類	販売ロット	色	ご注文番号	型番
1営業日	ソフト	1本	赤	626-031-01	B30-60SUS-SR 1P
		1箱/5本	青	626-032-01	B30-60SUS-SB 1P
	ハード	1本	赤	626-031-05	B30-60SUS-SR 5P
		1箱/5本	青	626-032-05	B30-60SUS-SB 5P
		1本	赤	626-131-01	B30-40SUS-HR 1P
		1箱/5本	青	626-132-01	B30-40SUS-HB 1P
5営業日	ソフト	1本	白	626-035-01	B30-60SUS-SW 1P
		1箱/5本	黄	626-033-01	B30-60SUS-SY 1P
		1箱/5本	緑	626-034-01	B30-60SUS-SG 1P
		1箱/5本	白	626-035-05	B30-60SUS-SW 5P
	ハード	1箱/5本	黄	626-033-05	B30-60SUS-SY 5P
		1箱/5本	緑	626-034-05	B30-60SUS-SG 5P
		1本	白	626-135-01	B30-40SUS-HW 1P
		1本	黄	626-133-01	B30-40SUS-HY 1P
		1箱/5本	緑	626-134-01	B30-40SUS-HG 1P
		1箱/5本	白	626-135-05	B30-40SUS-HW 5P
		1箱/5本	黄	626-133-05	B30-40SUS-HY 5P
		1箱/5本	緑	626-134-05	B30-40SUS-HG 5P

ソフト ブラシ材質：PBT φ0.35 毛丈：60mm 重量：289g
 ハード ブラシ材質：PBT φ0.5 毛丈：40mm 重量：272g
 耐熱温度：120℃(JIS S 2029:2002 7.4準用)



交換用ブラシ・交換用柄はP39をご参照ください。

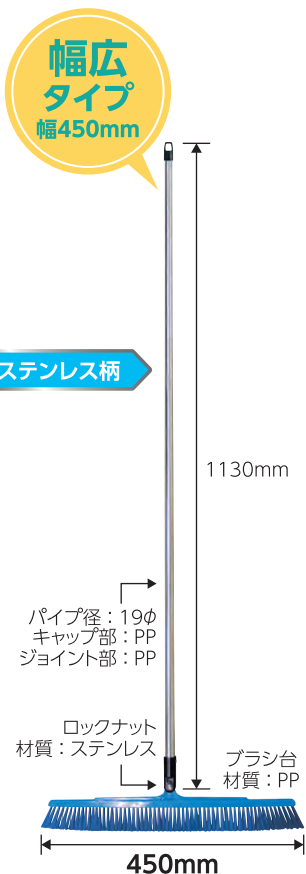

交換用ブラシ・交換用柄はP39をご参照ください。

■ バーキュート 衛生管理用ほうき 幅広タイプ **長尺**

出荷営業日	分類	販売ロット	色	ご注文番号	型番
1営業日	ソフト	1本	赤	626-041-01	B45-60SUS-SR 1P
		1箱/5本	青	626-042-01	B45-60SUS-SB 1P
	1箱/5本	赤	626-041-05	B45-60SUS-SR 5P	
		青	626-042-05	B45-60SUS-SB 5P	
	ハード	1本	赤	626-141-01	B45-40SUS-HR 1P
		青	626-142-01	B45-40SUS-HB 1P	
1箱/5本	赤	626-141-05	B45-40SUS-HR 5P		
	青	626-142-05	B45-40SUS-HB 5P		
5営業日	ソフト	1本	白	626-045-01	B45-60SUS-SW 1P
			黄	626-043-01	B45-60SUS-SY 1P
		緑	626-044-01	B45-60SUS-SG 1P	
	1箱/5本	白	626-045-05	B45-60SUS-SW 5P	
		黄	626-043-05	B45-60SUS-SY 5P	
		緑	626-044-05	B45-60SUS-SG 5P	
	ハード	1本	白	626-145-01	B45-40SUS-HW 1P
			黄	626-143-01	B45-40SUS-HY 1P
		緑	626-144-01	B45-40SUS-HG 1P	
	1箱/5本	白	626-145-05	B45-40SUS-HW 5P	
		黄	626-143-05	B45-40SUS-HY 5P	
		緑	626-144-05	B45-40SUS-HG 5P	

ソフト ブラシ材質：PBT φ0.35 毛丈：60mm 重量：351g
 ハード ブラシ材質：PBT φ0.5 毛丈：40mm 重量：322g
 耐熱温度：120℃(JIS S 2029:2002 7.4準用)

■ バーキュート 衛生管理用ほうき 短柄タイプ

出荷営業日	分類	販売ロット	色	ご注文番号	型番
1営業日	ソフト	1本	赤	626-061-01	B30-60SUS-TSR 1P
		1箱/5本	青	626-062-01	B30-60SUS-TSB 1P
	1箱/5本	赤	626-061-05	B30-60SUS-TSR 5P	
		青	626-062-05	B30-60SUS-TSB 5P	
	ハード	1本	赤	626-161-01	B30-40SUS-THR 1P
		青	626-162-01	B30-40SUS-THB 1P	
1箱/5本	赤	626-161-05	B30-40SUS-THR 5P		
	青	626-162-05	B30-40SUS-THB 5P		
5営業日	ソフト	1本	白	626-065-01	B30-60SUS-TSW 1P
			黄	626-063-01	B30-60SUS-TSY 1P
		緑	626-064-01	B30-60SUS-TSG 1P	
	1箱/5本	白	626-065-05	B30-60SUS-TSW 5P	
		黄	626-063-05	B30-60SUS-TSY 5P	
		緑	626-064-05	B30-60SUS-TSG 5P	
	ハード	1本	白	626-165-01	B30-40SUS-THW 1P
			黄	626-163-01	B30-40SUS-THY 1P
		緑	626-164-01	B30-40SUS-THG 1P	
1箱/5本	白	626-165-05	B30-40SUS-THW 5P		
	黄	626-163-05	B30-40SUS-THY 5P		
	緑	626-164-05	B30-40SUS-THG 5P		

ソフト ブラシ材質：PBT φ0.35 毛丈：60mm 重量：260g
 ハード ブラシ材質：PBT φ0.5 毛丈：40mm 重量：240g
 耐熱温度：120℃(JIS S 2029:2002 7.4準用)



交換用ブラシ・交換用柄はP39をご参照ください。

衛生管理用ほうき クネットタイプ

ブラシが直角に曲がるから、機械の下の隙間もラクラク清掃可能!

特長

- ブラシ線材にはPBTを採用しており、耐熱性・耐薬品性・耐摩耗性に優れています。
- 交換用ブラシでランニングコストを下げることができます。
(交換用ブラシはP39をご覧ください)
- 用途に合わせて、ハードとソフトの2種類から選べます。
ソフトタイプ：しなやかな毛腰で隅々まで清掃!ホコリ・粉体清掃および一般清掃。
ハードタイプ：強い毛腰でしつこい汚れに対応!粘体清掃及び一般清掃。

ステンレス製蝶ボルトとロックナットの組み合わせにより、脱着の容易性はそのままに、脱落が発生しにくい機構を採用しました。

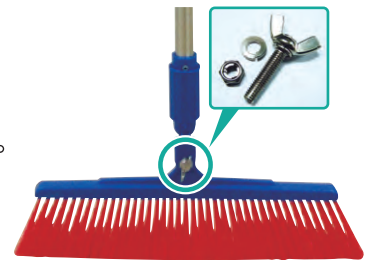

機械や棚の下の隙間に最適

直角(90°)まで曲げることができ、
機械や棚の下、隙間も簡単に清掃できます。



90mm
※ハードタイプの場合

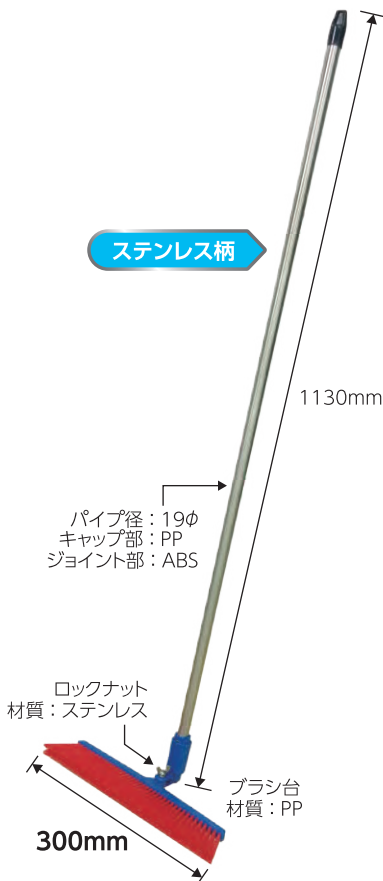
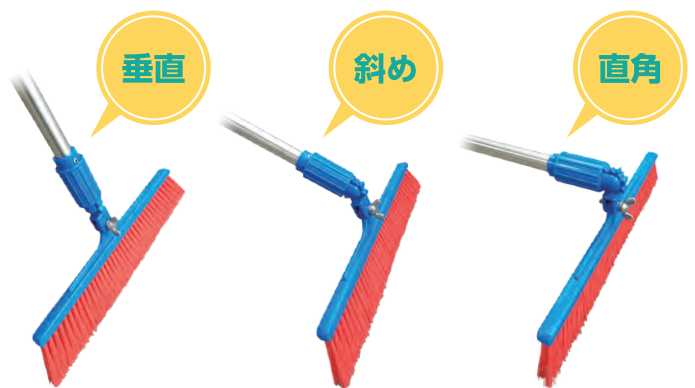

■ バーキュート 衛生管理用ほうき クネットタイプ 長尺 検

出荷営業日	分類	販売ロット	色	ご注文番号	型番	
1営業日	ソフト	1本	赤	631-001-01	B30K-BH60SR 1P	
		1箱/5本	青	631-002-01	B30K-BH60SB 1P	
	ハード	1本	赤	631-001-05	B30K-BH60SR 5P	
		1箱/5本	青	631-002-05	B30K-BH60SB 5P	
	5営業日	ソフト	1本	赤	631-101-01	B30K-BH40HR 1P
			1箱/5本	青	631-102-01	B30K-BH40HB 1P
ハード		1本	赤	631-101-05	B30K-BH40HR 5P	
		1箱/5本	青	631-102-05	B30K-BH40HB 5P	
5営業日		ソフト	1本	白	631-000-01	B30K-BH60SW 1P
			1箱/5本	黄	631-003-01	B30K-BH60SY 1P
	ハード	1本	緑	631-004-01	B30K-BH60SG 1P	
		1箱/5本	白	631-000-05	B30K-BH60SW 5P	
	5営業日	ソフト	1本	黄	631-003-05	B30K-BH60SY 5P
			1箱/5本	緑	631-004-05	B30K-BH60SG 5P
ハード		1本	白	631-100-01	B30K-BH40HW 1P	
		1箱/5本	黄	631-103-01	B30K-BH40HY 1P	
ハード		1本	緑	631-104-01	B30K-BH40HG 1P	
		1箱/5本	白	631-100-05	B30K-BH40HW 5P	
ハード	1箱/5本	黄	631-103-05	B30K-BH40HY 5P		
	1箱/5本	緑	631-104-05	B30K-BH40HG 5P		

ソフト ブラシ材質: PBT φ0.35 毛丈: 60mm 重量: 360g
 ハード ブラシ材質: PBT φ0.5 毛丈: 40mm 重量: 342g
 耐熱温度: 120℃ (JIS S 2029:2002 7.4準用)

交換用ブラシ・交換用柄はP39をご参照ください。

長尺 長尺運賃 ●本マークの付いた商品は、別途長尺運賃がかかります。

引用規格: JIS S 2029 (80℃を起点として、10℃おきに温度を上げて試験を実施し、耐熱温度を算出)

検 ●金属検出機で検出可能なブラシフィラメント仕様もご用意しております。詳しくはP13をご参照ください。

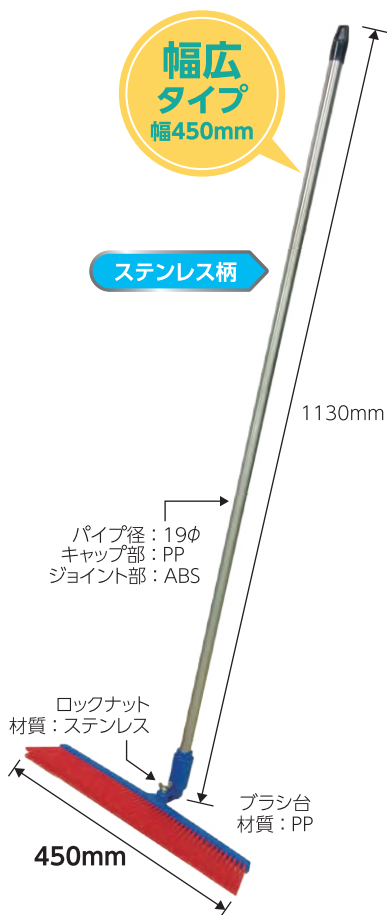

幅広タイプ
幅450mm

ステンレス柄

パイプ径：19φ
キャップ部：PP
ジョイント部：ABS

ロックナット
材質：ステンレス

ブラシ台
材質：PP

交換用ブラシ・交換用柄はP39をご参照ください。

■ バーキュート 衛生管理用ほうき クネットタイプ幅広 **長尺**

出荷営業日	分類	販売ロット	色	ご注文番号	型番	
1営業日	ソフト	1本	赤	631-011-01	B45K-BH60SR 1P	
		1箱/5本	青	631-012-01	B45K-BH60SB 1P	
	ハード	1本	赤	631-011-05	B45K-BH60SR 5P	
		1箱/5本	青	631-012-05	B45K-BH60SB 5P	
	5営業日	ソフト	1本	赤	631-111-01	B45K-BH40HR 1P
			1箱/5本	青	631-112-01	B45K-BH40HB 1P
ハード		1本	赤	631-111-05	B45K-BH40HR 5P	
		1箱/5本	青	631-112-05	B45K-BH40HB 5P	
5営業日		ソフト	1本	白	631-010-01	B45K-BH60SW 1P
			1箱/5本	黄	631-013-01	B45K-BH60SY 1P
	ハード	1本	緑	631-014-01	B45K-BH60SG 1P	
		1箱/5本	白	631-010-05	B45K-BH60SW 5P	
	5営業日	ソフト	1本	黄	631-013-05	B45K-BH60SY 5P
			1箱/5本	緑	631-014-05	B45K-BH60SG 5P
ハード		1本	白	631-110-01	B45K-BH40HW 1P	
		1箱/5本	黄	631-113-01	B45K-BH40HY 1P	
ハード		1本	緑	631-114-01	B45K-BH40HG 1P	
		1箱/5本	白	631-110-05	B45K-BH40HW 5P	
ハード	1箱/5本	黄	631-113-05	B45K-BH40HY 5P		
	1箱/5本	緑	631-114-05	B45K-BH40HG 5P		

ソフト ブラシ材質：PBT φ0.35 毛丈：60mm 重量：420g
 ハード ブラシ材質：PBT φ0.5 毛丈：40mm 重量：391g
 耐熱温度：120℃(JIS S 2029:2002 7.4準用)

バーキュート

■ バーキュート 衛生管理用ほうき クネットタイプ短柄 **検尺** **NEW**



NEW 短柄タイプ

ステンレス柄

パイプ径：19φ
キャップ部：PP
ジョイント部：ABS

ロックナット
材質：ステンレス

ブラシ台
材質：PP

交換用ブラシ・交換用柄はP39をご参照ください。

出荷営業日	分類	販売ロット	色	ご注文番号	型番	
1営業日	ソフト	1本	赤	631-121-01	B30KT-BH60SR 1P	
		1箱/5本	青	631-122-01	B30KT-BH60SB 1P	
	ハード	1本	赤	631-121-05	B30KT-BH60SR 5P	
		1箱/5本	青	631-122-05	B30KT-BH60SB 5P	
	5営業日	ソフト	1本	赤	631-131-01	B30KT-BH40HR 1P
			1箱/5本	青	631-132-01	B30KT-BH40HB 1P
ハード		1本	赤	631-131-05	B30KT-BH40HR 5P	
		1箱/5本	青	631-132-05	B30KT-BH40HB 5P	
5営業日		ソフト	1本	白	631-120-01	B30KT-BH60SW 1P
			1箱/5本	黄	631-123-01	B30KT-BH60SY 1P
	ハード	1本	緑	631-124-01	B30KT-BH60SG 1P	
		1箱/5本	白	631-120-05	B30KT-BH60SW 5P	
	ハード	1箱/5本	黄	631-123-05	B30KT-BH60SY 5P	
		1箱/5本	緑	631-124-05	B30KT-BH60SG 5P	
5営業日	ソフト	1本	白	631-130-01	B30KT-BH40HW 1P	
		1箱/5本	黄	631-133-01	B30KT-BH40HY 1P	
	ハード	1本	緑	631-134-01	B30KT-BH40HG 1P	
		1箱/5本	白	631-130-05	B30KT-BH40HW 5P	
	ハード	1箱/5本	黄	631-133-05	B30KT-BH40HY 5P	
		1箱/5本	緑	631-134-05	B30KT-BH40HG 5P	

ソフト ブラシ材質：PBT φ0.35 毛丈：60mm 重量：360g
 ハード ブラシ材質：PBT φ0.5 毛丈：40mm 重量：342g
 耐熱温度：120℃(JIS S 2029:2002 7.4準用)

長尺 **長尺運賃** ●本マークの付いた商品は、別途長尺運賃がかかります。

引用規格：JIS S 2029(80℃を起点として、10℃おきに温度を上げて試験を実施し、耐熱温度を算出)

検尺 ●金属検出機で検出可能なブラシフィラメント仕様もご用意しております。詳しくはP13をご参照ください。

交換用ブラシ・交換用柄・ネジセット

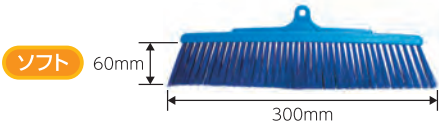

■ B30 交換用ブラシ ソフト **適 検**

出荷営業日	分類	販売ロット	色	ご注文番号	型番
1営業日		1本	赤	626-011-01	B30-60S-SPR 1P
			青	626-012-01	B30-60S-SPB 1P
		1箱/5本	赤	626-011-05	B30-60S-SPR 5P
			青	626-012-05	B30-60S-SPB 5P
5営業日	ソフト	1本	白	626-015-01	B30-60S-SPW 1P
			黄	626-013-01	B30-60S-SPY 1P
			緑	626-014-01	B30-60S-SPG 1P
		1箱/5本	白	626-015-05	B30-60S-SPW 5P
			黄	626-013-05	B30-60S-SPY 5P
			緑	626-014-05	B30-60S-SPG 5P

材質：PBT φ0.35 台材質：PP 重量：114g

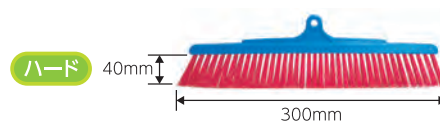

■ B30 交換用ブラシ ハード **適 検**

出荷営業日	分類	販売ロット	色	ご注文番号	型番
1営業日		1本	赤	626-111-01	B30-40H-SPR 1P
			青	626-112-01	B30-40H-SPB 1P
		1箱/5本	赤	626-111-05	B30-40H-SPR 5P
			青	626-112-05	B30-40H-SPB 5P
5営業日	ハード	1本	白	626-115-01	B30-40H-SPW 1P
			黄	626-113-01	B30-40H-SPY 1P
			緑	626-114-01	B30-40H-SPG 1P
		1箱/5本	白	626-115-05	B30-40H-SPW 5P
			黄	626-113-05	B30-40H-SPY 5P
			緑	626-114-05	B30-40H-SPG 5P

材質：PBT φ0.5 台材質：PP 重量：96g

バーキュート



■ B45 交換用ブラシ ソフト **適**

出荷営業日	分類	販売ロット	色	ご注文番号	型番
1営業日		1本	赤	626-051-01	B45-60S-SPR 1P
			青	626-052-01	B45-60S-SPB 1P
		1箱/5本	赤	626-051-05	B45-60S-SPR 5P
			青	626-052-05	B45-60S-SPB 5P
5営業日	ソフト	1本	白	626-055-01	B45-60S-SPW 1P
			黄	626-053-01	B45-60S-SPY 1P
			緑	626-054-01	B45-60S-SPG 1P
		1箱/5本	白	626-055-05	B45-60S-SPW 5P
			黄	626-053-05	B45-60S-SPY 5P
			緑	626-054-05	B45-60S-SPG 5P

材質：PBT φ0.35 台材質：PP 重量：173g

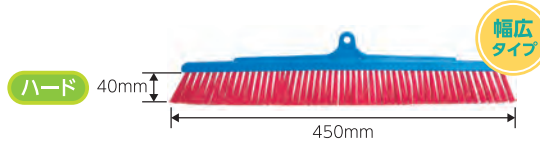

■ B45 交換用ブラシ ハード **適**

出荷営業日	分類	販売ロット	色	ご注文番号	型番
1営業日		1本	赤	626-151-01	B45-40H-SPR 1P
			青	626-152-01	B45-40H-SPB 1P
		1箱/5本	赤	626-151-05	B45-40H-SPR 5P
			青	626-152-05	B45-40H-SPB 5P
5営業日	ハード	1本	白	626-155-01	B45-40H-SPW 1P
			黄	626-153-01	B45-40H-SPY 1P
			緑	626-154-01	B45-40H-SPG 1P
		1箱/5本	白	626-155-05	B45-40H-SPW 5P
			黄	626-153-05	B45-40H-SPY 5P
			緑	626-154-05	B45-40H-SPG 5P

材質：PBT φ0.5 台材質：PP 重量：142g



■ ステンレス柄スペア **長尺**

販売ロット	ご注文番号	型番
1本	626-080-01	BC-H 1P
1箱/5本	626-080-05	BC-H 5P

ご注意 ネジは別売りとなります。



■ ほうき クネットタイプ 交換用柄 **長尺**

販売ロット	ご注文番号	型番
1本	631-080-01	BC-KH 1P
1箱/5本	631-080-05	BC-KH 5P

ご注意 ネジは別売りとなります。



■ ほうき クネットタイプ 交換用短柄

販売ロット	ご注文番号	型番
1本	631-081-01	BC-KTH 1P

ご注意 ネジは別売りとなります。



■ 粉払いブラシ 交換用SUS柄

販売ロット	ご注文番号	型番
1本	618-200-01	BC-KBH 1P
1箱/5本	618-200-05	BC-KBH 5P

ご注意 ネジは別売りとなります。

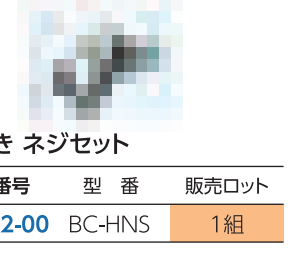

■ ほうき ネジセット

ご注文番号	型番	販売ロット
141-862-00	BC-HNS	1組

フロアデッキブラシ

現場の声を取り入れ、軽くて、コンパクトなデッキブラシを作成

特長

- ブラシ素材のPETは、耐熱温度130℃(JIS S 2029)
- 耐薬品性、耐摩耗性に優れています。
- ハンドルにはサビや腐食に強く、耐久性のあるステンレスを採用。
- ブラシヘッド部分は交換可能なため、経済的です。
- ブラシとの接続部分は、キャップ付きで衛生的です。

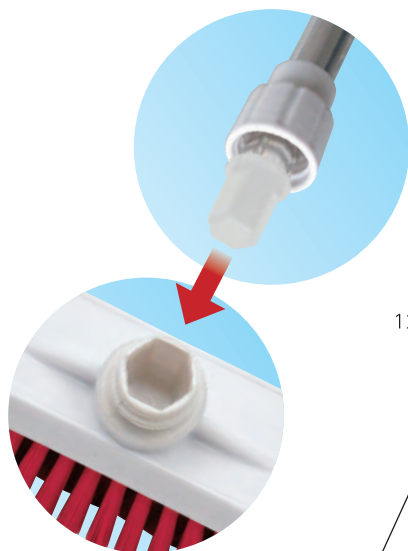

1230mm

ステンレス柄



■ バーキュート フロアデッキブラシ ヘッド

色	ご注文番号	型番	販売ロット
白	614-000-01	BCFD-W	1個
赤	614-001-01	BCFD-R	
青	614-002-01	BCFD-B	
黄	614-003-01	BCFD-Y	
緑	614-004-01	BCFD-G	

ブラシ材質：PET φ0.4 台材質：PP

【注意】ハンドルは別売りとなります。

■ バーキュート フロアデッキブラシ ハンドル 長尺

ご注文番号	型番	販売ロット
614-006-01	BCFD-H	1個

パイプ部材質：ステンレス(SUS201) グリップ部・キャップ部材質：PP
ジョイント部材質：PA

www.burrtec.co.jp



株式会社 **バーテック**

本社 〒534-0027 大阪市都島区中野町1丁目4番12号
TEL : 06-6352-6841 FAX : 06-6352-6853

関東事業所・西日本物流センター
東日本物流センター・シカゴ事務所



Management System
ISO 9001:2015

www.tuv.com
ID: 8108636900

本社・関東事業所



4 513841 624374

※このカタログに記載されている内容は2019年1月現在のものです。
※改良のため、予告なく変更する場合がありますのであらかじめご了承ください。
※商品の色は印刷の関係上、実際とは若干異なる場合があります。
※製品の保証は本製品が日本国内で使用された場合に限り有効です。

●お問い合わせは

このカタログからの無断転載を禁止します。

No.898-090-00 Ver.3 2019.1