

SHIBUYA

土木・建築のあらゆる現場で活躍するダイヤモンドドリルシリーズ

# DYMODRILL

SERIES

ダイヤモンドドリルシリーズ

## 総合カタログ

GENERAL CATALOG





# SHIBUYA TOOLS & MACHINES

DYMODRILL  
 OPTIONAL PARTS  
 DIAMOND BIT  
 DYMOCUTTER  
 DYMOCHAINSAW  
 WIRE SAW  
 DIAMOND BLADE

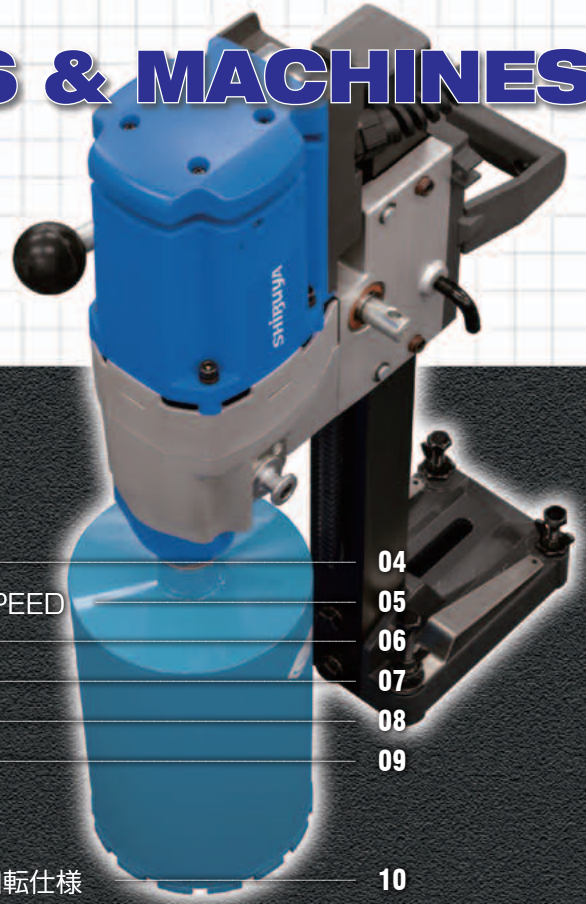

## INDEX

● <b>ダイヤモンドドリル</b>		
TS-095/TSC-095/TS-135/TS-165		04
TSA-165/TS-255/TS-255PRO/TS-255PRO SPEED		05
TS-405/TS-405Ⅲ/TS-605		06
TS-405PRO/TS-405PROⅢ/TS-605PRO		07
TSK-095/TSK-165		08
RH1531/TSH-163		09
● <b>ダイヤモンドドリル特殊仕様</b>		
狭小ダイヤモンド/角度付仕様/TS-255PRO SPEED 特殊回転仕様		10
● <b>油圧ダイヤモンドドリル</b>		11
● <b>油圧ユニット</b>		12
● <b>ダイヤモンドドリルオプション品</b>		
ダイヤモンドトランスPREMIUM/自動送り装置		14
排水処理部品（排水処理パット・押え金具）		15
真空吸着仕様/角度付仕様		17
延長バー/レジャーサー/パーマルレンチ		18
ビット引き抜き工具/フェンス固定アタッチメント/スパーサー		19
給水タンク/排水循環装置		20
ドライスイベル/芯出しソケット/回転支柱/ダイヤモンドトランス		21

### ● ダイヤモンドドリル機能マークのご紹介



**クラッチ機能内蔵**  
 穴あけ作業中鉄筋などが原因でビットロック状態になってもクラッチがすべり、ギア破損を防止します。



**サーキットプロテクター内蔵**  
 モーターが過負荷状態になるとサーキットプロテクターが遮断しモーター焼損を防止します。



**二重絶縁**  
 接地（アース）の必要なく使用できます。



**M27ネジ**  
 シンヤライトビット対応のM27ネジ採用。



**Aロットネジ**  
 シンヤブルービット、SSSビットなどに対応のAロットネジ採用。



**排水処理パット**  
 数値は標準付排水処理パットサイズです。



**簡易防雨構造モーター**  
 モーター内への水の浸入を防ぎます。



**支柱角表示**  
 各機種の支柱角を表示します。



**収納ケース付**



## シブヤダイヤモンドドリルとは…

ダイヤモンドビットを使用し、鉄筋コンクリートをはじめとするあらゆる材質に対して、ホコリ・騒音公害の心配がなく、わずかな時間で穿孔するコアドリルです。ダイヤモンドドリルはコンクリート構造物に補修の必要がない、きれいな穴をあける機械として、ビルの配管用穿孔・テストピースの採取用穿孔等の様々な作業に使用されています。現在では、ビルの新築・増改築や土木関係の工事をはじめ、新しい用途にもご使用いただいています。今後も、お客様のニーズにお応えすべく、耐久性の向上・低騒音・軽量・コンパクト化を図るとともに、安全や環境問題を配慮した製品作りを目指してまいります。

●取付ネジの種類	22
●ダイヤモンドビット	
ライトビット / ライトビット Cロット	23
ブルービット	24
デッキプレート用ビット	25
ケミカル用ライトビット / ライトハンドビット	26
TSK-095用ドライビット / TSK-165用ドライビット / ライトドライロー	27
かん太君Ⅱ	28
SSSビットセット / チューブ / アダプター	29
ショートチューブ / ロングチューブ	30
SSSドライビット / SLスリットビット	31
鉄用ビット / メタルビット	32
ケミカル用ビットセット / ケミカル用ショートチューブ	33
ラージビット / ヒューム管用ビット	34
●ダイモカッター	35
●ワイヤーソー	37
●チェーンソー・ハンドカッター	39
●ダイヤモンドブレード	40
●ポリエチレン管用垂直切りカッター	41



### 自在リング

給水コックが自在に回転し、どんな現場状況にも対応します。



### ワンタッチハンドル

左右どちらへもピン1本で取付可能。



### 回転支柱対応

回転支柱（オプション）の取付可能。



### 漏電遮断器 (PRCD)

漏電が感知された場合、電源を即座にカットします。



### 減速スライドブロック

軽い力で作業できます。



### 変速機構

サイズ別に最適な回転数を選別できます。（数値は変速数）



# It is stronger and

# より強く、easier より使いやすく、to use.

## DYMODRILL SERIES

# 起源の 進化形。

### 基本性能をそのままに、機能性をさらにアップ。

当社は、商品開発から設計・製造・販売までを、トータルでお応えする国内唯一のドリルメーカーです。

これまでに、幾度かのテストを繰り返しながら、本物と言えるドリルを追求し続けてきました。

そのこだわりと技術力は、土木・建築業界から熱い信頼を頂いています。

既存の建造物を破壊せず、コンクリートの穴あけから切断までを行う最高水準のドリル。

従来の基本性能をそのままに、機能性の向上と新設計のモーターによるトルクアップを図りました。

基礎工事・架橋工事などインフラの再構築における作業効率を向上させるなど、

作業全体における、高いメリットを発揮します。

#### 新サーキットプロテクタ

モーターの負担を軽減する、過負荷保護機能を搭載。従来機に比べプロテクタ作動後でも、ストレスなく作業が開始できます

#### 炭素ブラシを統合\*

TS-135~TS-605PROまで同一の炭素ブラシを採用。

\*TS-095は専用の炭素ブラシになります。

#### 新設計モーター

コンパクトなサイズはそのままトルクアップを実現。

#### ギヤ構造改良

加えた力がロスなくビットに伝動。

#### 穿孔時間比較 (目安)

《作業条件》 鉄筋コンクリート (D25×2本) 穿孔深さ200mm、穿孔径Φ65mm、ライトビット使用時

新モーター搭載 TS-095

当社従来品 TS-092

作業時間20%短縮



# DYMODRILL

## TS-095

Light Type



### 仕様

機種名	最大穿孔能力	全高	ベース横幅	ベース奥行	全ストローク	モーター込質量
TS-095	130mm	564mm	119mm	154mm	335mm	8.1kg
搭載モーター名	電源電圧	無負荷回転数	周波数	消費電力	ビット取付ネジ	
H1011	単相100V	1,000min <sup>-1</sup>	50/60Hz	1,500W	M27	

(単位:円)

商品コード **051992** 標準価格 **142,000**



※機能マークの説明は、1ページ「ダイヤモンド機能マークのご紹介」をご参照下さい。

ダイヤモンド

## TSC-095

Light Type



### 仕様

機種名	最大穿孔能力	全高	ベース横幅	ベース奥行	全ストローク	モーター込質量
TSC-095	130mm	564mm	119mm	154mm	335mm	8.1kg
搭載モーター名	電源電圧	無負荷回転数	周波数	消費電力	ビット取付ネジ	
HC1011	単相100V	1,000min <sup>-1</sup>	50/60Hz	1,500W	Cロット	

(単位:円)

商品コード **052029** 標準価格 **142,000**



※機能マークの説明は、1ページ「ダイヤモンド機能マークのご紹介」をご参照下さい。



Cロットネジ



クラッチ機能内蔵



サーキットプロテクター内蔵



二重絶縁



自在リング



ワンタッチハンドル



M27ネジ



排水処理バット



漏電遮断器



変速機構



簡易防雨構造



支柱角表示



収納ケース付

## TS-135

Light Type



### 仕様

機種名	最大穿孔能力	全高	ベース横幅	ベース奥行	全ストローク	モーター込質量
TS-135	180mm <sup>※1</sup>	606mm	146mm	205mm	348mm	12.3kg
搭載モーター名	電源電圧	無負荷回転数	周波数	消費電力	ビット取付ネジ	
H1511	単相100V	850min <sup>-1</sup>	50/60Hz	1,700W	M27	

※1 ビット径140~180mmでご使用の場合は別売の水処理バットが必要になります。

(単位:円)

商品コード **052002** 標準価格 **198,000**



※機能マークの説明は、1ページ「ダイヤモンド機能マークのご紹介」をご参照下さい。

## TS-165

Light Type



### 仕様

機種名	最大穿孔能力	全高	ベース横幅	ベース奥行	全ストローク	モーター込質量
TS-165	210mm <sup>※1</sup>	606mm	146mm	205mm	348mm	13.3kg
搭載モーター名	電源電圧	無負荷回転数	周波数	消費電力	ビット取付ネジ	
H1521	単相100V	1,000/700min <sup>-1</sup>	50/60Hz	1,900W	M27	

※1 ビット径140~210mmでご使用の場合は別売の水処理バットとオプション品が必要になります。

(単位:円)

商品コード **052012** 標準価格 **238,000**



※機能マークの説明は、1ページ「ダイヤモンド機能マークのご紹介」をご参照下さい。



# DYMODRILL

ダイヤモンド

## TSA-165

Regular Type



### 仕様

機種名	最大穿孔能力	全高	ベース横幅	ベース奥行	全ストローク	モーター込質量
TSA-165	210mm <sup>※1</sup>	803mm	158mm	217mm	528mm	15.5kg
搭載モーター名	電源電圧	無負荷回転数	周波数	消費電力	ビット取付ネジ	
HA1521	単相100V	1,000/700min <sup>-1</sup>	50/60Hz	1,900W	Aロット	

※1 ビット径200~210mmでご使用の場合は別売の水処理ハットとオプション品が必要になります。

(単位:円)

商品コード **052027** 標準価格 **248,000**



WCR-180簡易セット

※水処理ハットはWCR-180簡易セットを標準付属品としております。



※機能マークの説明は、1ページ「ダイヤモンド機能マークのご紹介」をご参照下さい。

## TS-255

Regular Type



### 仕様

機種名	最大穿孔能力	全高	ベース横幅	ベース奥行	全ストローク	モーター込質量
TS-255	260mm	803mm	158mm	217mm	488mm	17.7kg
搭載モーター名	電源電圧	無負荷回転数	周波数	消費電力	ビット取付ネジ	
H1721	単相100V	900/450min <sup>-1</sup>	50/60Hz	2,000W	Aロット	

(単位:円)

商品コード **052017** 標準価格 **268,000**



※機能マークの説明は、1ページ「ダイヤモンド機能マークのご紹介」をご参照下さい。

## TS-255PRO, TS-255PRO SPEED

Regular Type



### 仕様

機種名	最大穿孔能力	全高	ベース横幅	ベース奥行	全ストローク	モーター込質量
TS-255PRO	260mm	803mm	158mm	217mm	488mm	18.9kg
搭載モーター名	電源電圧	無負荷回転数	周波数	消費電力	ビット取付ネジ	
H2021	単相100V	1,050/470min <sup>-1</sup>	50/60Hz	2,700W	Aロット	

機種名	最大穿孔能力	全高	ベース横幅	ベース奥行	全ストローク	モーター込質量
TS-255PRO SPEED	160mm	803mm	158mm	217mm	488mm	18.9kg
搭載モーター名	電源電圧	無負荷回転数 <sup>※2</sup>	周波数	消費電力	ビット取付ネジ	
H2021S	単相100V	2,000/900min <sup>-1</sup>	50/60Hz	2,700W	Aロット	

※1:TS-255PROはボディアース仕様となっております。

※2:TS-255PRO SPEED 特殊回転仕様(1,500/900min<sup>-1</sup>)(2,800/1,250min<sup>-1</sup>)も別途製作可能です。

(単位:円)

TS-255PRO 商品コード **052198** 標準価格 **298,000**



(単位:円)

TS-255PRO SPEED 商品コード **052200** 標準価格 **298,000**



※機能マークの説明は、1ページ「ダイヤモンド機能マークのご紹介」をご参照下さい。

クラッチ機能内蔵

サーキットブレーカー内蔵

二重絶縁

自在リンク

ワンタッチハンドル

M27ネジ

Aロットネジ

WCR-180排水処理ハット

変速機構

簡易防雨構造

支柱角表示

収納ケース付



# DYMODRILL

## TS-405

Regular Type



### 仕様

機種名	最大穿孔能力	全高	ベース横幅	ベース奥行	全ストローク	モーター込質量
TS-405	400mm	1,003mm	176mm	275mm	618mm	30.6kg
搭載モーター名	電源電圧	無負荷回転数	周波数	消費電力	ビット取付ネジ	
H2221	単相100V*1	700/300min <sup>-1</sup>	50/60Hz	2,700W	Aロット	

\*1:異電圧モーター仕様もご用意しております。  
\*2:TS-405はボディアーース仕様となっております。

(単位:円)

商品コード **052837** 標準価格 **400,000**



\*機能マークの説明は、1ページ「ダイヤモンド機能マークのご紹介」をご参照下さい。

ダイヤモンド

## TS-405Ⅲ

Regular Type



### 仕様

機種名	最大穿孔能力	全高	ベース横幅	ベース奥行	全ストローク	モーター込質量
TS-405Ⅲ	400mm	1,003mm	176mm	275mm	618mm	31.6kg
搭載モーター名	電源電圧	無負荷回転数	周波数	消費電力	ビット取付ネジ	
H2231	単相120V	1,400/700/ 300min <sup>-1</sup>	50/60Hz	3,240W	Aロット	

\*TS-405Ⅲはボディアーース仕様となっております。

(単位:円)

商品コード **052840** 標準価格 **420,000**



\*機能マークの説明は、1ページ「ダイヤモンド機能マークのご紹介」をご参照下さい。

クラッチ  
機能内蔵

サーキット  
ブレイク  
内蔵

自在リンク

ワンタッチ  
ハンドル

回転支柱  
対応

Aロットネジ

減速  
スライド  
ブロック

変速機構

簡易防雨  
構造

支柱角表示

## TS-605

Professional Type



近日発売

### 仕様

機種名	最大穿孔能力	全高	ベース横幅(キャスト含)	ベース奥行(キャスト含)	全ストローク	モーター込質量
TS-605	600mm	1,106mm	300mm	483mm	625mm	63.7kg
搭載モーター名	電源電圧	無負荷回転数	周波数	消費電力	ビット取付ネジ	
H2531	単相120V	600/300/ 150min <sup>-1</sup>	50/60Hz	3,240W	Aロット	

\*この仕様は改良のため予告なく変更する場合があります。

(単位:円)

商品コード **-** 標準価格 **-**



\*機能マークの説明は、1ページ「ダイヤモンド機能マークのご紹介」をご参照下さい。



# DYMODRILL

## TS-405PRO

Professional Type



### 仕様

機種名	最大穿孔能力	全高	ベース横幅	ベース奥行	全ストローク	モーター込質量
TS-405PRO	400mm	1,003mm	176mm	275mm	618mm	31.9kg
搭載モーター名	電源電圧	無負荷回転数	周波数	消費電力	ビット取付ネジ	
H3021	単相200V	700/300min <sup>-1</sup>	50/60Hz	4,000W	Aロット	

※TS-405PROはボディーアース仕様となっております。

(単位:円)

商品コード **052839** 標準価格 **520,000**



※機能マークの説明は、1ページ「ダイヤモンド機能マークのご紹介」をご参照下さい。

## TS-405PROⅢ

Professional Type



### 仕様

機種名	最大穿孔能力	全高	ベース横幅	ベース奥行	全ストローク	モーター込質量
TS-405PROⅢ	400mm	1,003mm	176mm	275mm	618mm	32.9kg
搭載モーター名	電源電圧	無負荷回転数	周波数	消費電力	ビット取付ネジ	
H3031	単相200V	1,400/700/ 300min <sup>-1</sup>	50/60Hz	4,000W	Aロット	

※TS-405PROⅢはボディーアース仕様となっております。

(単位:円)

商品コード **052841** 標準価格 **540,000**



※機能マークの説明は、1ページ「ダイヤモンド機能マークのご紹介」をご参照下さい。

## TS-605PRO

Professional Type



### 仕様

機種名	最大穿孔能力	全高	ベース横幅(キャスター含)	ベース奥行(キャスター含)	全ストローク	モーター込質量
TS-605PRO	600mm	1,106mm	300mm	483mm	625mm	65.1kg
搭載モーター名	電源電圧	無負荷回転数	周波数	消費電力	ビット取付ネジ	
H3531	単相200V	600/300/ 150min <sup>-1</sup>	50/60Hz	4,000W	Aロット	

※TS-605PROはボディーアース仕様となっております。

(単位:円)

商品コード **052843** 標準価格 **840,000**



※機能マークの説明は、1ページ「ダイヤモンド機能マークのご紹介」をご参照下さい。



# DYMODRILL

## TSK-095

Light Type



### 仕様

機種名	常用穿孔能力	全高	ベース横幅	ベース奥行	全ストローク	モーター込質量
TSK-095	乾式仕様時 120mm 湿式仕様時 130mm <sup>#1</sup>	564mm	119mm	154mm	335mm	9.1kg
搭載モーター名	電源電圧	無負荷回転数	周波数	消費電力	ビット取付ネジ	
KH1011	単相100V	1,000min <sup>-1</sup>	50/60Hz	1,500W	M27	

※1:ノズルの付替えにより、乾式(内部集塵)・湿式穿孔とも可能です。

(単位:円)

商品コード **052036** 標準価格 **167,000**



※機能マークの説明は、1ページ「ダイヤモンドドリル機能マークのご紹介」をご参照下さい。

### 乾式穿孔時 使用イメージ



## TSK-165

Light Type



### 仕様

機種名	常用穿孔能力	全高	ベース横幅	ベース奥行	全ストローク	モーター込質量
TSK-165	乾式仕様時 160mm 湿式仕様時 210mm <sup>#1</sup>	606mm	146mm	205mm	348mm	14.7kg
搭載モーター名	電源電圧	無負荷回転数	周波数	消費電力	ビット取付ネジ	
KH1521	単相100V	1,000/700min <sup>-1</sup>	50/60Hz	1,900W	M27	

※1:ノズルの付替えにより、乾式(内部集塵)・湿式穿孔とも可能です。

(単位:円)

商品コード **052042** 標準価格 **268,000**



※機能マークの説明は、1ページ「ダイヤモンドドリル機能マークのご紹介」をご参照下さい。

### 乾式穿孔時 使用イメージ



### 【内部集塵】

(乾式使用時)



乾式用ノズルに集塵機のホースを接続し「内部集塵」を行います。  
切削粉はビット内を通して集塵機に回収される為、切削粉の外部飛散を防ぎます。

### 【湿式穿孔・乾式穿孔の切替】



ノズル・給水コックの付替えにより、湿式・乾式穿孔が可能です。  
湿式穿孔時はライトビット、乾式穿孔時は専用ドライビットをご使用下さい。

ダイヤモンドドリル

クラッチ機能内蔵

サーキットブレーカー内蔵

二重絶縁

自在リング

ワンタッチハンドル

回転支柱対応

M27ネジ

Aロットネジ

排水処理バット

減速スライドブロック

変速機構

簡易防雨構造

支柱角表示

収納ケース付



# DYMODRILL

## RH1531

Light Type

ダイヤモンド  
ドリル



### 仕様

機種名	最大穿孔能力	モーター全長	モーター全幅	モーター全高	全ストローク	モーター質量
RH1531	65mm	460mm	120mm	164mm	—	6.8kg
搭載モーター名	電源電圧	無負荷回転数	周波数	消費電力	ビット取付ネジ	
RH1531	単相100V	4,150/2,000/ 800min <sup>-1</sup>	50/60Hz	1,500W	G1/2 <sup>#1</sup>	

※専用スタンドに取付後、TSH-163として使用できます。 ※1:G1/2→M27レジャーユーザー標準付属。

(単位:円)

商品コード	044589	標準価格	212,000
-------	--------	------	---------



※機能マークの説明は、1ページ「ダイヤモンド機能マークのご紹介」をご参照下さい。

## TSH-163

Light Type



### 仕様

機種名	最大穿孔能力	全高	ベース横幅	ベース奥行	全ストローク	モーター込質量
TSH-163	180mm	803mm	146mm	205mm	545mm	15.8kg
搭載モーター名	電源電圧	無負荷回転数	周波数	消費電力	ビット取付ネジ	
RH1531	単相100V	4,150/2,000/ 800min <sup>-1</sup>	50/60Hz	1,500W	G1/2 <sup>#1</sup>	

※ハンドタイプRH1531として使用できます。 ※1:G1/2→M27レジャーユーザー標準付属。

(単位:円)

商品コード	044595	標準価格	282,000
-------	--------	------	---------



※機能マークの説明は、1ページ「ダイヤモンド機能マークのご紹介」をご参照下さい。

クラッチ  
機能内蔵

サーキット  
ブロッカー  
内蔵

自在リンク

ワンタッチ  
ハンドル

130mm  
排水処理  
バット

漏電遮断器

3  
変速機構

簡易防雨  
構造

50  
支柱角表示

収納ケース付

### 【ハンドタイプと固定式の切替が可能】

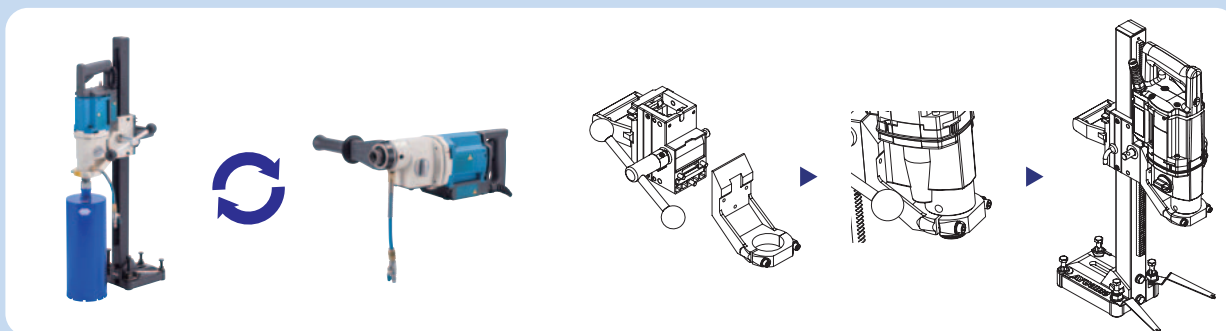

TSH-163はスライドブロックから取り外すとRH1531として使用できます。  
RH1531は専用スタンドに取り付けるとTSH-163として使用できます。

#### 〈適用ビット〉

TSH-163 (固定式)・・・ライトビット  
RH1531 (ハンドタイプ)・・・ライトハンドビット

# DYMODRILL

## 狭小ダイモ(受注生産) Special specifications

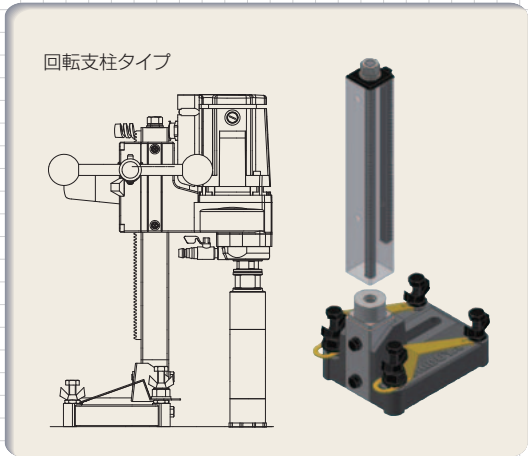

**仕様**

- 橋の床版下や建築物内の配管周りなど狭いスペースで活躍します。  
現場状況に応じてオーダーメイドで製作します。

ダイヤモンド

## 角度付仕様 Special specifications



- 後方向45°まで角度付ができます。
- 支柱長違いもご用意しております。
- その他の機種についてはお問合せ下さい。

**仕様** (単位:円)

機種名	商品コード	標準価格
TS-095 AB-42(角度付支柱560mm仕様)	052252	150,000
TS-135 AB-52(角度付支柱600mm仕様)	052255	208,000
TS-165 AB-52(角度付支柱600mm仕様)	052256	248,000
TSK-095 AB-42(角度付支柱560mm仕様)	052253	176,000
TSA-165 AB-52(角度付支柱800mm仕様)	052257	256,000
TSA-165 AB-52(角度付支柱1,000mm仕様)	052258	262,000
TS-255 AB-53(角度付支柱800mm仕様)	052259	276,000
TS-255 AB-53(角度付支柱1,000mm仕様)	052260	282,000

## TS-255PRO SPEED 特殊回転仕様 Special specifications



- 耐震補強工事(あと施工アンカー用の穴あけ)等の現場に最適です。
- 支柱は1,000mm仕様もございます。
- 回転支柱はオプション品です(P21参照)。
- 高速回転モーター用3点式ケミカルビットCA1もご用意しております(P33参照)。

**仕様** (単位:円)

機種名	無負荷回転数	商品コード	標準価格
TS-255PRO SPEED 特殊回転仕様 (支柱800mm) +回転支柱仕様	1,500/900min <sup>-1</sup>	—	別途見積
	2,800/1,250min <sup>-1</sup>	—	



# HYDRAULIC DYMODRILL

TS-161H, TS-251H, TS-202H, TS-402H, TS-602H, TS-802H

油圧ダイモドリル

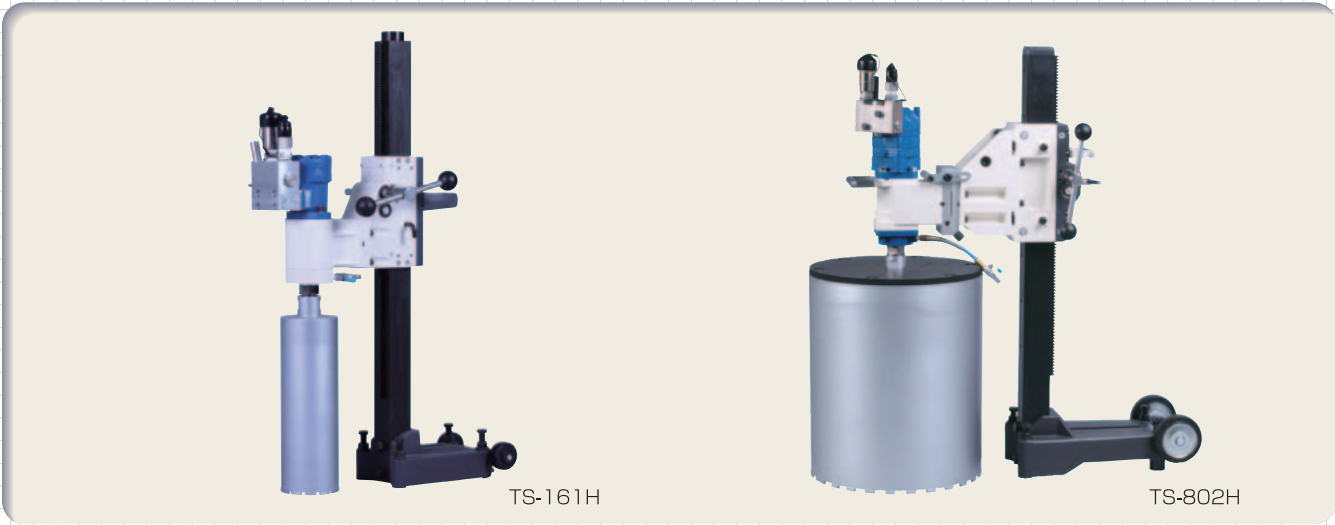

TS-161H

TS-802H

## TS-161H / TS-251H



仕様

機種名	本体仕様				
	最大穿孔径	全高	ベース横幅	ベース奥行	有効ストローク
TS-161H	160mm	1,003mm	176mm	275mm	618mm
TS-251H	250mm	1,003mm	176mm	275mm	618mm

モーター仕様					総質量
型式	常用作業油流量	常用連続圧力	連続常用トルク	回転数(40ℓ/min時)	
S-050-E	40ℓ/min	13.8MPa	106N-m	690min <sup>-1</sup>	35.0kg
S-100-E	40ℓ/min	13.8MPa	174N-m	430min <sup>-1</sup>	35.0kg

(単位:円)

TS-161H	
商品コード	049654
標準価格	620,000

(単位:円)

TS-251H	
商品コード	049655
標準価格	660,000

## TS-202H / TS-402H



在庫僅少品

仕様

機種名	本体仕様				
	最大穿孔径	全高	ベース横幅	ベース奥行	有効ストローク
TS-202H	300mm	1,003mm	176mm	275mm	618mm
TS-402H	400mm	1,003mm	176mm	275mm	618mm

モーター仕様					総質量
型式	常用作業油流量	常用連続圧力	連続常用トルク	回転数(42ℓ/min時)	
HR080	42ℓ/min	20.5MPa	235N-m	525min <sup>-1</sup>	41.9kg
HR160	42ℓ/min	20.5MPa	465N-m	260min <sup>-1</sup>	42.8kg

(単位:円)

TS-202H	
商品コード	048978
標準価格	650,000

(単位:円)

TS-402H	
商品コード	048991
標準価格	670,000

## TS-602H / TS-802H



在庫僅少品

仕様

機種名	本体仕様				
	最大穿孔径	全高	ベース横幅	ベース奥行	有効ストローク
TS-602H	600mm	1,106mm	230mm	402mm	634mm
TS-802H	800mm	1,106mm	230mm	402mm	634mm

モーター仕様					総質量
型式	常用作業油流量	常用連続圧力	連続常用トルク	回転数(42ℓ/min時)	
HR250	42ℓ/min	20.5MPa	760N-m	168min <sup>-1</sup>	71.1kg
HR400	42ℓ/min	15.5MPa	860N-m	107min <sup>-1</sup>	75.0kg

(単位:円)

TS-602H	
商品コード	048995
標準価格	850,000

(単位:円)

TS-802H	
商品コード	049001
標準価格	870,000

\*1MPa≒10.2kgf/cm<sup>2</sup> 1N-m≒0.102kgf-m  
 ※油圧ユニット&油圧ホースとセットでお求めください。



# HYDRAULIC UNIT

## HU-41ER

エンジンタイプ



仕様

機種名	寸法(ハンドル収納時)	質量(作動油込み)	エンジン	
HU-41ER	845mm(高)×592mm(幅)×935mm(長さ)	183kg	ロビンエンジン 18PS OHV 2気筒	
作動油量	作動油	最大圧力	最大流量	冷却水流量
21ℓ	石油系油圧作動油 粘度 ISO VG46W	13.7MPa(140kgf/cm <sup>2</sup> )	40ℓ/min	5ℓ/min以上

(単位:円)

商品コード **047908** 標準価格 **1,275,000**

装備

セルスタート		水冷オイルクーラー		エンジンオイルフィルター	
○		○		○	
エンジンオイルセンサー		セカンドフューエルフィルター		ソリッドラバータイヤ	
○		○		○	
大型マフラー		積算時計		燃料ポンプ	
○		○		○	

※リコイルスタートは装備しておりません。 ※寒冷地でご使用の際は、弊社営業マンにお問合わせ下さい。

## HU-52M

モータータイプ



仕様

機種名	寸法	質量(作動油込み)	電動機	
HU-52M	750mm(高)×705mm(幅)×1,000mm(長さ)	385kg	15kW 4P	
使用電源	定格電流	キャブタイヤケーブル		
三相200V 50/60Hz 65A以上 (発電機35kVA以上)	58.8A(50Hz)/55.6A(60Hz)	4芯 公称断面積14mm <sup>2</sup> 長さ20m		
作動油タンク油量	作動油	最大圧力	吐出流量	冷却水流量
60ℓ	石油系油圧作動油 粘度 ISO-VG46W	20.6MPa(210kgf/cm <sup>2</sup> )	50Hz:23.7~43.3ℓ/min 60Hz:28.5~52.0ℓ/min	5ℓ/min以上

(単位:円)

商品コード **051765** 標準価格 **3,400,000**

適合機種

ダイモドリル	油圧ダイモドリル	ウォールソー	SS-300H
ワイヤーソー	SW-502M(電動送り仕様)	チェーンソー	ICS製油圧チェーンソー

※使用機種によって圧力調整が必要です。 ※寒冷地でご使用の際は、弊社営業マンにお問合わせ下さい。

## HU-51MW

モータータイプ



仕様

機種名	寸法	質量(作動油込み)	電動機
HU-51MW	750mm(高)×690mm(幅)×1,050mm(長さ)	390kg	15kW 4P
使用電源	定格電流	キャブタイヤケーブル	
三相200V 50/60Hz 65A以上 (発電機35kVA以上)	59A(50Hz)/55.4A(60Hz)	4芯 公称断面積14mm <sup>2</sup> 長さ20m	
メインポンプ最高圧力	メインポンプ吐出流量	送り用最高圧力	送り用吐出流量
20.6MPa(210kgf/cm <sup>2</sup> )	50Hz:25.2~45.0ℓ/min 60Hz:30.0~54.0ℓ/min	14.0MPa(142kgf/cm <sup>2</sup> )	50Hz:12.0ℓ/min 60Hz:14.4ℓ/min
作動油タンク油量	作動油	冷却水流量	
60ℓ	石油系油圧作動油 粘度 ISO-VG46W	5ℓ/min以上	

(単位:円)

商品コード **051871** 標準価格 **4,250,000**

適合機種

ダイモドリル	油圧ダイモドリル	ウォールソー	SS-300H
ワイヤーソー	SW-502(油圧送り仕様)	チェーンソー	ICS製油圧チェーンソー

※使用機種によって圧力調整が必要です。 ※寒冷地でご使用の際は、弊社営業マンにお問合わせ下さい。

## 油圧ホース

■主なホース				(単位:円)			
型式	仕様	商品コード	標準価格	型式	仕様	商品コード	標準価格
油圧ホース1/2" 10m(2本1組)	高低圧共用	045449	150,000	油圧ホース5/8" 15m(2本1組)	高低圧共用	048942	190,000
油圧ホース1/2" 20m(2本1組)	高低圧共用	045453	210,000	油圧ホース5/8" 20m(2本1組)	高低圧共用	049268	220,000
油圧ホース1/2" 30m(2本1組)	高低圧共用	045455	317,500				

※その他上記以外の油圧ホースもご用意できます。



# OPTIONAL PARTS

## シブヤダイモドリル用オプション品

シブヤダイモドリルには様々な現場状況に対応できるよう、各種オプション品を用意しております。

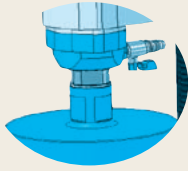

### スピンドル部周辺



レジャーサー



延長バー



ビット  
引き抜き工具



給水タンク



### ビット部周辺



排水処理パット  
WCRシリーズ

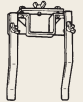

押え金具



天井用  
パット



排水処理  
パット

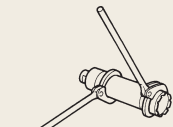

パーマルレンチ

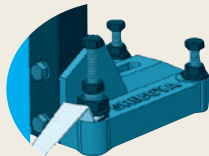

### 支柱&ベース部周辺



回転支柱

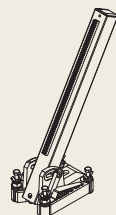

角度付支柱

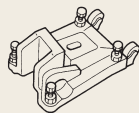

角度付ベース

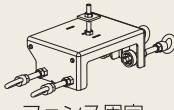

フェンス固定  
アタッチメント

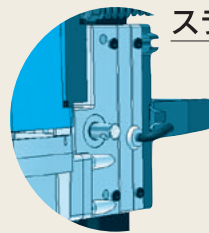

### スライドブロック部周辺



自動送り装置

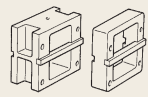

スペーサー



真空吸着パッド

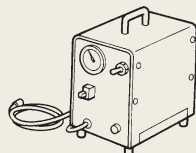

バキュームポンプ

### その他オプション品

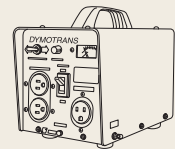

ダイモトランス

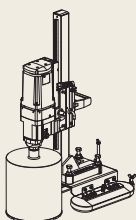

ヒューム管  
吸着パッド

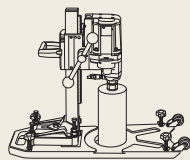

フットベース

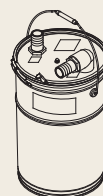

スラリーコレクター  
SC-25

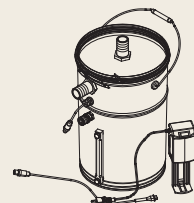

排水循環装置  
KJ-11

# OPTIONAL PARTS

## ダイモトランスPREMIUMシリーズ

『ソフトスタート機能』と『電流制御機能』、2つのスマート制御を搭載



ダイモトランス  
40PREMIUM

出力コンセント

Ⓛ ×2 Ⓛ ×2  
100V 120V

ダイモトランス  
60PREMIUM

出力コンセント

Ⓛ ×1 Ⓛ ×2  
200V 100V

仕様

(単位:円)

ダイモトランス40PREMIUM				
型式	定格容量	入力電圧	周波数	出力電圧
ダイモトランス 40PREMIUM	4.0kVA(2時間) 3.5kVA(連続)	100/200V (ノブ差換)	50/60Hz	105/115.5V 120/132V
出力コンセント	寸法 (mm)	質量	商品コード	標準価格
100V 15A×2 120V 15A×2	W161×L280×H231	14.7kg	052188	77,000

(単位:円)

漏電遮断器付ダイモトランス60PREMIUM				
型式	定格容量	入力電圧	周波数	出力電圧
漏電遮断器付 ダイモトランス 60PREMIUM	6.0kVA(連続)	200V専用	50/60Hz	200/230V 105V
出力コンセント	寸法 (mm)	質量	商品コード	標準価格
200V×1 100V×2	W161×L280×H231	10.9kg	052684	98,000



■ ソフトスタート機能

- ・突入電流を軽減し、現場電源を安定化
- ・モーター起動時の反動を抑制し、安全性が向上

■ 電流制御機能

- ・無理な押圧をかけると電流制御機能が働き、押圧低減を促す
- ・噛み込み後のビット取り外しが容易化
- ・補修部品の負担軽減

## 鉄筋検知機能付き自動送り装置 AFS-R



- 鉄筋検知機能搭載 ●自動停止機能搭載
- 制御電流範囲4~30Aのワイドレンジ
- 標準スライドブロック仕様のほか、コンセック自動送りスライドブロック仕様もございます。

仕様

AFS-R 100-120V仕様		
使用電源	消費電力	適用機種
100~120V	40W	TS-255/255PRO/405/405Ⅲ
寸法 (mm)		質量
196 (W) × 258 (L) (取手含) × 268 (H) ※		7.0kg

※標準スライドブロック仕様の寸法

AFS-R 200V仕様		
使用電源	消費電力	適用機種
200V	40W	TS-405PRO/405PROⅢ
寸法 (mm)		質量
196 (W) × 258 (L) (取手含) × 268 (H) ※		7.3kg

※標準スライドブロック仕様の寸法

(単位:円)

型式	商品コード	標準価格
AFS-R標準スライドブロック対応型	—	280,000
AFS-Rコンセック自動送りスライドブロック対応型	—	280,000

※セットする機種により、使用するホルダー(標準付属)が異なりますので、セットする機種をご確認ください。



# OPTIONAL PARTS

## 排水処理部品

屋内作業等で排水がまわりに飛び散ったり、たれ流しになるのを防ぐことができます。



仕 様 (単位:円)

RH1531用		
排水処理パット (樹脂製) & 金具		
型 式	商品コード	標準価格
RH1531用排水処理セット	044391	50,000

TS-095、135、165、TSA-165用		
排水処理パット		
型 式	商品コード	標準価格
80mmパット (樹脂製)	051153	7,000
130mmパット (樹脂製)	042080	8,000
110mmパット (ゴム製・低タイプ)	042346	10,000
160mmパット (ゴム製・低タイプ)	042347	10,000
180mmパット (ゴム製・低タイプ)	042348	10,000
210mmパット (ゴム製・低タイプ)	042349	13,000

天井用パット		
型 式	商品コード	標準価格
1"~3 1/2" (ゴム製・低タイプ・サイズ別)	049827	27,000

押え金具		
型 式	商品コード	標準価格
TS-095用	043567	4,000
TS-135、165用	042274	4,000
TSA-165用	042654	4,000

TS-255~用		
排水処理パット		
型 式 (TS-255~用)	商品コード	標準価格
1"~4" (ゴム製)	001375	10,000
1"~6" (ゴム製)	001376	10,000
1"~8" (ゴム製)	001378	13,000
1"~10" (スチール製)	001379	15,000
1"~12" (スチール製)	001380	20,000
1"~14" (スチール製)	001381	30,000
1"~16" (スチール製)	001382	35,000
1"~18" (スチール製)	001383	45,000
1"~20" (スチール製)	001384	70,000
1"~24" (スチール製)	001385	120,000

天井用パット		
型 式 (TS-255~用)	商品コード	標準価格
1"~5" (ゴム製・サイズ別)	001403	30,000
6" (ゴム製)	001404	40,000

押え金具			
型 式	商品コード	標準価格	
50角	TS-255用 (N) (4"~8"用)	001414	10,000
	TS-255用 (4"~10"用)	004828	10,000
60角	4"~8"用	001413	10,000
	10"~12"用	001412	14,000
	大口径用 (14"~18"用)	001411	24,000

(単位:円)

排水処理パット		
WCRシリーズ		
型 式	商品コード	標準価格
乾湿兼用パット WCR-130	048325	16,000
排水処理パット WCR-180	047490	16,000
WCR-130 簡易セット	050912	8,000
WCR-180 簡易セット	050913	8,000

- 粉塵 (WCR-130) やノロの飛散を防止
  - パット内残水回収
  - 天井面の穴あけに対応 (バキュームクリーナー併用)
- ※作業現場により別売りのオプションパーツが必要となる場合があります。

# OPTIONAL PARTS

## 参考資料:推奨されるパット適用表

### 押え金具 ベース取付タイプ

●	パット/押え金具、適用機種に標準付属。
○	オプション品として適用機種との組み合わせが可能。
◆	パット、適用機種には簡易セットを標準付属。
▲※1	オプション品の組み合わせにより使用可能。

			適用機種			
			TS-095 /TSK-095	TS-135/165/ TSK-165	TSH-163	TSA-165
	型 式	イメ ージ	40角	50角		
WCRシリーズ	乾湿兼用パット WCR-130		○	○	○	○
	排水処理パット WCR-180 簡易セット			○	○	◆
	排水処理パット WCR-180			○	○	○
排水処理パットー低タイプ	80mmパット (樹脂製)		○	○	○	○
	130mmパット (樹脂製)		●	●	●	○
	110mmパット (ゴム製・低)		○	○	○	○
	160mmパット (ゴム製・低)			○	○	○
	180mmパット (ゴム製・低)			○	○	○
	210mmパット (ゴム製・低)				▲※1	▲※1
	天井用パット 1"~3½" (ゴム製・低・ サイズ別)		○	○	○	○
押え金具ーベース取付タイプ	TS-095用 押え金具		●			
	TS-135,165用 押え金具			●	●	
	TSA-165用 押え金具					●

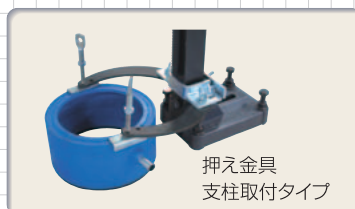
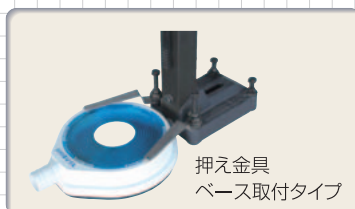

### 押え金具 支柱取付タイプ

○	オプション品として適用機種との組み合わせが可能。
■※1	30mmスプーサー(50角用)取付時、使用可能。
■※2	30mmスプーサー(60角用)取付時、使用可能。
■※3	60mmスプーサー(60角用)取付時、使用可能。

			適用機種	
			TS-255 /255PRO	TS-405 /405Ⅲ
	型 式	イメ ージ	50角	60角
排水処理パットーTS-255用	排水処理パット 1"~4" (ゴム製)		○	○
	排水処理パット 1"~6" (ゴム製)		○	○
	排水処理パット 1"~8" (ゴム製)		○	○
	排水処理パット 1"~10" (スチール製)		■※1	○
	排水処理パット 1"~12" (スチール製)			○
	排水処理パット 1"~14" (スチール製)			■※2
	排水処理パット 1"~16" (スチール製)			■※3
	排水処理パット 1"~18" (スチール製)			
	排水処理パット 1"~20" (スチール製)			
	排水処理パット 1"~24" (スチール製)			
天井用パット	天井用パット 1"~5" (ゴム製・サイズ別)		○	
	天井用パット 6"		○	
支柱取付タイプー50角	押え金具ー50角 TS-255用(N) 4"~8"用		○	
	TS-255用 4"~10"用		○	
支柱取付タイプー60角	4"~8"用			○
	10"~12"用			○
	大口径用 14"~18"用			○

オプションパーツ

# OPTIONAL PARTS

## 真空吸着仕様

取付面を傷つけることなくダイヤモンドドリルを固定できます。

### バキュームポンプ V-300

サイズ:幅202×奥行308×高さ317mm(4mホース付)  
質量:13kg



真空吸着パッド

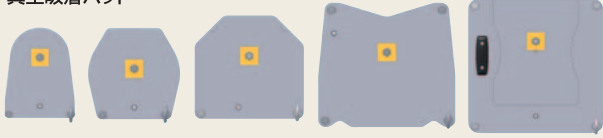

U字溝 超小型 小型 大型 超大型

### 仕様

(単位:円)

バキュームポンプ V-300			
商品コード	標準価格		
001344	145,000		
真空吸着パッド			
サイズ	商品コード	標準価格	
U字溝	幅200×奥行260mm	001439	20,000
超小型	幅251×奥行250mm	001438	20,000
小型	幅300×奥行285mm	001437	24,000
大型	幅380×奥行345mm	001436	34,000
超大型	幅380×奥行380mm	006316	48,000

### 組み合わせ表

ダイヤモンドドリル	バキュームポンプ	使用可能パッド
TS-095, TSK-095	V-300	U字溝・超小型・小型・大型・超大型
TS-135, TS-165		小型・大型・超大型
TSA-165, TS-255, TS-255PRO		大型・超大型
TS-405, TS-405Ⅲ		超大型

※弊社旧型機種のうちTS-120と小型真空吸着パッドの組み合わせで使用する際は、寸切りボルトの変更が必要です。

## ヒューム管吸着パッド

使用例

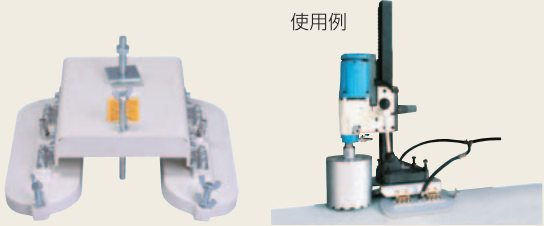

- ・ダイヤモンドドリル用ヒューム管真空吸着パッドは、お持ちのダイヤモンドドリルをそのまま使用して、ヒューム管・陶管への枝管取付穴を正確かつスピーディに穿孔します。
- ・バキュームポンプV-300とセットでワンタッチ固定可能。
- ・吸着可能ヒューム管 250~2,000mm

### 仕様

(単位:円)

ヒューム管吸着パッド			
型式	ベース寸法	質量	吸着可能ヒューム管
ヒューム管吸着パッド	370×367mm	7.8kg	250~2,000mm
備考		商品コード	標準価格
パッド用三又ホース標準付属		005074	70,000

## 角度付仕様

### 角度付支柱

- ・標準支柱&ベースとの交換で穿孔可能。
- ・後方向45°まで角度付ができます。

使用例



AB-42  
AB-52・53

### 角度付ベース

- ・ギヤ内蔵で簡単操作。
- ・標準支柱の取付可能。
- ・前後44°までの角度付ができます。

使用例



AB-51・61

### 仕様

(単位:円)

角度付支柱			
型式	商品コード	標準価格	
AB-42(40角560mm支柱&ベースセットタイプ)	052481	57,000	
AB-42(40角800mm支柱&ベースセットタイプ)	052482	71,000	
AB-52(50角600mm支柱&ベースセットタイプ)	052483	72,000	
AB-52(50角800mm支柱&ベースセットタイプ)	052484	80,000	
AB-53(50角1,000mm支柱&ベースセットタイプ)	042794	82,000	

(単位:円)

角度付ベース			
型式	商品コード	標準価格	
AB-51(50角支柱用)	001332	98,000	
AB-61(60角支柱用)	001333	98,000	

### 角度付支柱(ベース)組合せ

ダイヤモンドドリル	AB-42 560mm 支柱付 ・ AB-42 800mm 支柱付	AB-52 600mm 支柱付	AB-52 800mm 支柱付	AB-53 1000mm 支柱付	角度付ベース AB-51	角度付ベース AB-61
TS-095	○	—	—	—	—	—
TSK-095	○	—	—	—	—	—
TS-135	—	○	○	○	○	—
TS-165	—	○	○	○	○	—
TSA-165	—	—	○	○	○	—
TS-255	—	—	○	○	○	—
TS-405	—	—	—	—	—	○
TS-405Ⅲ	—	—	—	—	—	○

※AB-53は押え金具を付属していません。



# OPTIONAL PARTS

## 延長バー

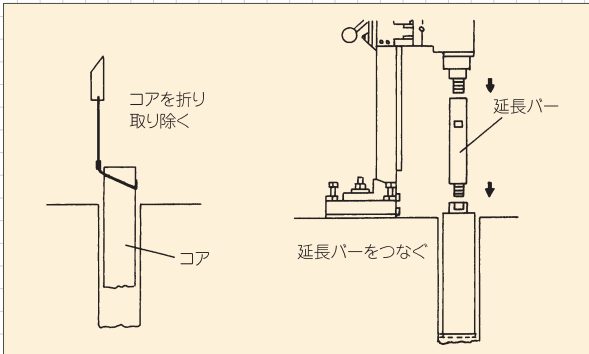
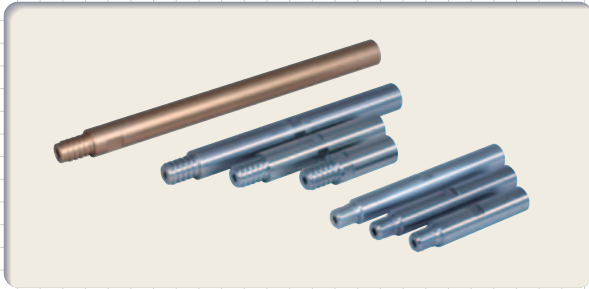

- ビットの有効長以上に深掘が必要な場合、ダイヤモンドドリルとビットの間につきたして、深掘穿孔作業を行うことができます。(延長バー使用の際は、必ずコアを取り出してから作業を行って下さい)
- 延長バーはビットサイズ52mm・2"以上で使用可能です。
- ※ライトビットは40mm以上に使用可能です。

仕様

(単位:円)

延長バー				
型式	商品コード	標準価格		
Aロット	有効長 350mm※	051637	13,000	
	500mm※	001450	20,000	
	250mm※	001448	10,000	
	200mm	001447	10,000	
	150mm※	001446	10,000	
	100mm	001445	10,000	
M27	有効長 200mm	001458	7,000	
	250mm	001459	12,000	
	150mm	001457	10,000	
	100mm	001456	10,000	
Cロット	有効長 200mm	051473	7,000	
	100mm	051472	10,000	

※Aロット有効長 350mm / 500mm / 250mm / 150mmは高出力用もご用意しております。(価格・納期はお問い合わせ下さい)。TS-405PRO / 405PROⅢ / 605 / 605PRO、油圧ダイヤモンドドリルには高出力用をご使用下さい。

## レジャーサー

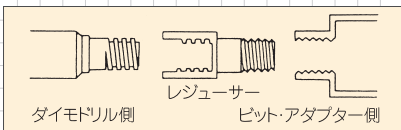

- ご使用になるダイヤモンドのネジを変換させます。(ダイヤモンドのネジとビット・アダプターのネジが合わない場合ご使用下さい。)

仕様

(単位:円)

レジャーサー					
型式	商品コード	標準価格	型式	商品コード	標準価格
Aロットネジ→ユニファイネジ	001460	11,000	M27ネジ→Aロットネジ	051258	8,000
Aロットネジ→M27ネジ	001462	11,000	TS-095 / TS-092用 M27ネジ→Aロットネジ	001466	8,000
Aロットネジ→M18ネジ	001463	11,000	M27ネジ→Cロットネジ	001469	7,000
Aロットネジ→Cロットネジ	043325	14,000	M18ネジ→M27ネジ	001471	11,000
ユニファイネジ→Aロットネジ	001464	11,000	日特ネジ→Aロットネジ	001474	15,000
ユニファイネジ→M27ネジ	001465	11,000	Cロットネジ→M27ネジ	001472	7,000
M27ネジ→M18ネジ	001468	8,000	Cロットネジ→Aロットネジ	043326	14,000
G1/2ネジ→M27ネジ	044392	10,000			

## パーマルレンチ



- ビット取り外し専用工具。 ●2本1組。
- ビット・チューブ・アダプターに損傷を与える事なく、それぞれを取り外す事が出来ます。
- 2"から16"まで各サイズごとに用意しています。

仕様

(単位:円)

パーマルレンチ					
型式	商品コード	標準価格	型式	商品コード	標準価格
2"	001163	24,000	8"	001170	62,000
2½"	001164	24,000	9"	001171	78,000
3"	001165	26,000	10"	001172	78,000
3½"	001359	30,000	12"	001173	104,000
4"	001166	30,000	14" (350mm)	005000	128,000
5"	001167	50,000	16" (400mm)	005001	145,000
6"	001168	60,000	61mm	051318	30,000
7"	001169	60,000			

# OPTIONAL PARTS

## ビット引き抜き工具

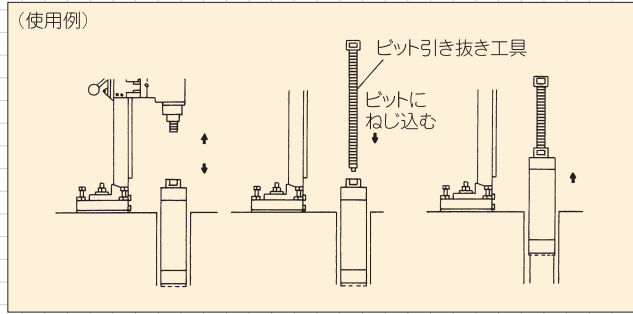

- ビットが穿孔面にロック(固着)した時ダイヤモンドドリルからビットを取り外し、ビットネジ部にねじ込んでビットを穿孔面からはずします。

### 仕様

(単位:円)

ビット引き抜き工具		
型式	商品コード	標準価格
Aロットネジ	001475	11,000
M27ネジ	001477	11,000

## フェンス固定アタッチメント

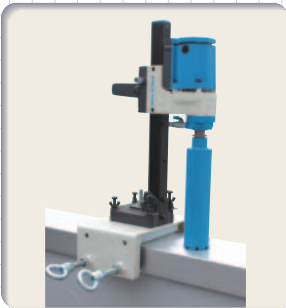

- フェンス固定用下穴穿孔工事に最適。
- フェンスをはさんで固定するのでアンカーを打つ必要がありません。

### 仕様

(単位:円)

フェンス固定アタッチメント		
型式	質量	商品コード
フェンス固定アタッチメント	9.0kg	005813
固定範囲		標準価格
フェンス幅100~220mm (上記範囲以外の固定範囲仕様品も製作可能)		70,000

## フットベース



- 道路などの穴あけに最適。
- 真空吸着可能。(オプション)

### 仕様

(単位:円)

フットベース			
型式	使用可能機種	商品コード	
フットベース	TS-095-135-165	004867	
寸法	質量	最大使用径	標準価格
250×700×35mm	6.7kg	130mm	49,800

## アスファルト台車



- バランスウェイト3個で台車本体を固定。

本製品は受注生産となります。

### 仕様

(単位:円)

アスファルト台車			
型式		使用可能機種	
アスファルト台車		TSA-165 TS-255	
寸法	質量	最大使用径	
470×1,370mm	27kg	180mm	
内訳	商品コード	内訳価格	標準価格
台車	001478	98,000	176,000
バランスウェイト×3	001479	78,000	

## スペーサー

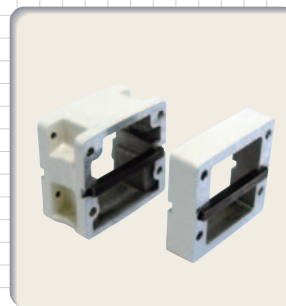

- モーターとスライドブロックの間に取付けることにより、より大きなサイズのビットが取付可能に。

### 仕様

(単位:円)

スペーサー			
型式	商品コード	標準価格	
TS-165用	6mm	052696	5,000
TS-255用	30mm	052023	11,000
TS-405-405Ⅲ用	30mm	052735	11,000
	60mm	052740	13,000

# OPTIONAL PARTS

## 給水タンクP-14STO



- 近くに水道のない現場での穴あけの際使用。加圧式。



### 仕様

(単位:円)

#### 給水タンクP-14STO

型式	容量	商品コード	標準価格
P-14STO	14ℓ	051265	33,000

## 排水循環装置KJ-11



- 切削水をろ過し、循環します。
- 排水処理バットWCRシリーズとのセットで使用すれば、さらに作業性がアップします。



### 仕様

(単位:円)

#### 排水循環装置 KJ-11

型式	容量	電源・電圧	商品コード
KJ-11	11ℓ	AC100V	047954
周波数	吐出量	揚程	標準価格
50/60Hz	12L/min	2m	49,800

(単位:円)

#### KJ-11用フィルター(5枚入)

商品コード	標準価格
047956	5,000

## スラリーコレクターSC-25



- 排水処理バットWCRシリーズを使用する際にWCRシリーズとバキュームクリーナーとの間に接続し排水を回収します。

### 仕様

(単位:円)

#### スラリーコレクターSC-25

型式	容量
SC-25	25ℓ
商品コード	標準価格
047955	30,000

(単位:円)

#### SC-25用フィルター(5枚入)

商品コード	標準価格
047956	5,000

## スラッジキャッチタンクSCT-15



- 工作機械の切削加工くずを掃除し、切削加工油・クーラントを分離して再利用することができます。

### 仕様

(単位:円)

#### スラッジキャッチタンクSCT-15

型式	容量
SCT-15	15ℓ
商品コード	標準価格
048620	25,000

(単位:円)

型式	商品コード	標準価格
耐油ホース(mあたり)	048621	6,500
土嚢袋	048018	100
フィルター(5枚入り)	047956	5,000



# OPTIONAL PARTS

## ドライスイベル



● 乾式ビットとの組み合わせで乾式穿孔が可能です。

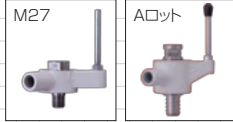

仕様 (単位:円)

ドライスイベル完成品		
取付ネジ	商品コード	標準価格
Aロット	049089	50,000
M27	049223	40,000

## 芯出しソケット

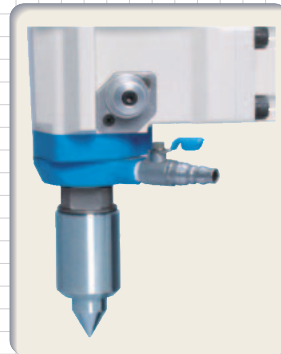

● 穴あけ時の芯出しが正確に行えます。  
● ネジ式

仕様 (単位:円)

芯出しソケット		
取付ネジ	商品コード	標準価格
Aロット	001484	4,000
M27	001485	7,000

## 回転支柱

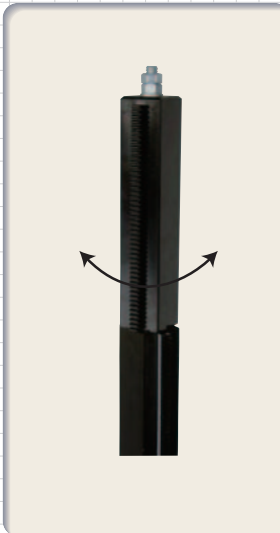

● 大口径あるいは深堀穿孔の際、ダイヤモンドドリルを回転部分に戻すことでコアの抜き取りやビットの取りはずしが迅速に行えます。

仕様 (単位:円)

回転支柱		
型 式	商品コード	標準価格
TS-255PRO (φ1,100) 内訳 (800mm支柱 回転補助支柱)	046408 008002	85,000 75,000 10,000
TS-255PRO (φ1,300) 内訳 (1,000mm支柱 回転補助支柱)	046406 008002	87,000 77,000 10,000
TS-405-405Ⅲ-405PRO-405PROⅢ (φ1,280) 内訳 (1,000mm支柱 回転補助支柱)	045647 004568	84,000 73,000 11,000
TS-605-605PRO用 内訳 (1,100mm支柱 回転補助支柱)	044514 044523	173,000 120,000 53,000

## 漏電遮断器付ダイモトランス301RCD



● 漏電遮断器付  
● 100V/120V切替コンセント付  
● 入力電源200Vを100Vに変圧可能。

入力電圧	出力電圧
100V	105V (115.5V)
	(91V) 昇圧スイッチ切替 (100V)
200V	120V (132V)
	(111V) (120V)
	( ) は電圧不足の場合

仕様 (単位:円)

漏電遮断器付ダイモトランス301RCD				
型 式	定格容量	入力電圧	周波数	出力電圧
漏電遮断器付 ダイモトランス301RCD	3kVA (連続)	100/200V (ノブ差換)	50/60Hz	105/115.5V 120/132V
出力コンセント	寸法 (mm)	質量	商品コード	標準価格
100V 15A×1 100V/120V 切替 15A×1 100V/120V 切替 30A×1	W201×L330×H261	12.7kg	051171	75,000

\*SS-300Rオート(P35)にも使用可能です。

## ダイモトランス501



● 大容量5kVA  
● 単独容量15Aの100Vコンセントを2つ搭載

注意  
本機は漏電遮断器を搭載しておりません。  
漏電遮断器付属の電源で使用し、必ず接地(アース)をして下さい。

仕様 (単位:円)



ダイモトランス501				
型 式	定格容量	入力電圧	周波数	出力電圧
ダイモトランス501	5kVA (連続)	100/200V (ノブ差換)	50/60Hz	105V 120V
出力コンセント	寸法 (mm)	質量	商品コード	標準価格
100V 15A×2 120V 15A×1 120V 30A×1	W223×L339×H267	19.0kg	051521	77,000

\*SS-300Rオート(P35)にも使用可能です。

# DIAMOND BIT

## 取付ネジの種類

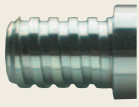
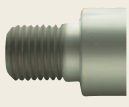
●ビットご注文の際は、ご使用になるダイモドリルのネジに合わせてご用意下さい。

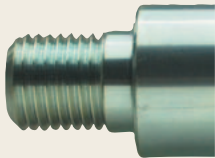
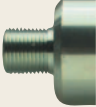
	Aロットネジ	M27ネジ	Cロットネジ	日特ネジ	M18ネジ
ネジ種類					
適用ビット	ブルービット/SSSビット(3点式) SSSドライビット(3点式) メタルビット/ケミカル用3点式ビット SLスリットビット/ラージビット ヒューム管用ビット Aロットデッキプレート用ビット	ライトビット ライトドライアロー ケミカル用ライトビット ライトハンドビット TSK-095用ドライビット TSK-165用ドライビット M27デッキプレート用ビット	ライトビット Cロット仕様	エンジンコア用 1本物ビット (アスファルト用)	

## 参考資料(パイプ一覧)

パイプ外径単位(mm)

ビットサイズ	パイプ		配管用炭素鋼管 (ガス管)	配管用ステンレス鋼管	圧力配管用炭素鋼管	水道用亜鉛メッキ鋼管	厚鋼電線管	薄鋼電線管	電線用硬質塩化ビニールパイプ	水道管	一般管	薄肉管	ポリエチレンパイプ	ガス用被覆管	水道用被覆管	スパイラルダクト管	繊維モルタル管 (トミジパイプ)		
	mm	インチ																	
28	1	6	1/8																
		8	1/4																
		10	3/8	17.3	17.3	17.3	17.3												
		13									18.0	18.0			21.5				
		14								18.0									
		15	1/2	21.7	21.7	21.7	21.7									26.8	25.7		
29	1 1/4	16					21.0		22.0		22.0								
		19						19.1											
32	1 1/2	20	3/4	27.2	27.2	27.2	27.2		26.0	26.0		27.0	32.3	31.2					
		22					26.5	26.0											
40	1 1/2	25	1	34.0	34.0	34.0	34.0		25.4	32.0	32.0		34.0	38.7	37.6				
		28					33.3	34.0											
		30																	
52	2	31						31.8											
		32	1 1/4	42.7	42.7	42.7	42.7							47.4	46.3				
		36					41.9	42.0											
		39						38.1											
65	2 1/2	40	1 1/2	48.6	48.6	48.6	48.6			48.0	48.0	48.0	48.0	53.3	52.2		63.0		
		42					47.8	48.0											
		50	2	60.5	60.5	60.5	60.5			60.0	60.0	60.0	60.0	65.2	64.1		75.0		
70-75	3	51						50.8											
		54					59.6	60.0											
80	3 1/2	63						63.5											
		65	2 1/2	76.3	76.3	76.3	76.3				76.0	76.0			79.9		91.0		
		70					75.2	76.0											
90	4	75						76.2		89.0	89.0	89.0					104.0		
		80	3	89.1	89.1	89.1	89.1						93.8	92.7					
		82					87.9	89.0											
100	4	90	3 1/2	101.6	101.6	101.6	101.6												
		92					100.7												
		100	4	114.3	114.3	114.3	114.3			114.0	114.0	114.0				104.0	131.0		
120	5	104					113.4												
		130																	
150-160	6	125	5	139.8	139.8	139.8	139.8				140.0	140.0				129.0	158.0		
180	7	150	6	165.2	165.2	165.2	165.2			165.0	165.0	165.0				154.0	185.0		
200	8	175	7	190.7													179.0		
210	9	200	8	216.3	216.3	216.3	216.3				216.0	216.0					204.0		
230	9	225	9	241.8													229.0		
250	10	250	10	267.4	267.4	267.4	267.4				267.0	267.0					254.0		
260	12																		

適用ビット径は、左表を目安にしてお選び下さい。

ダイヤモンドビット

# DIAMOND BIT

## ライトビット

1本物

### 仕様

取付ネジ	M27
スパナがかり	4面
適用機種	TS-095/TS-135/TS-165/TSK-095/TSK-165
有効長	250mm(106mmは300mm)

※呼径56mmのビットは内径50mm、呼径106mmのビットは内径100mm有効長300mmのテスト用コア採取(テストピース)のサイズです。

●呼径100mm以上のビットにはカントレタイプを採用。(106mm除く)

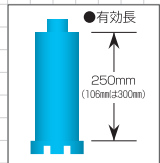

(単位:円)

呼径(外径)	商品コード	標準価格
28mm	042841	14,000
32mm	001006	15,000
40mm	001007	17,000
52mm	001008	21,000
60mm	051023	25,000
65mm	001009	25,000
70mm	001010	27,000
75mm	001011	28,000
80mm	001012	30,000
90mm	001013	33,000
100mm	001014	36,000

(単位:円)

呼径(外径)	商品コード	標準価格
110mm	001016	40,000
120mm	001017	45,000
130mm	001018	50,000
140mm	005626	66,000
150mm	001019	58,000
160mm	001020	65,000
170mm	005627	72,000
180mm	042213	78,000
210mm	050301	97,000
56mm	004375	23,000
106mm	042842	40,000

## ライトビット Cロット

1本物

### 仕様

取付ネジ	Cロット
スパナがかり	4面
適用機種	TSC-095
有効長	250mm(106mmは300mm)

※呼径56mmのビットは内径50mm、呼径106mmのビットは内径100mm有効長300mmのテスト用コア採取(テストピース)のサイズです。

●呼径100mm以上のビットにはカントレタイプを採用。(106mm除く)  
●他社製Cロットネジ機種にもご使用いただけます。

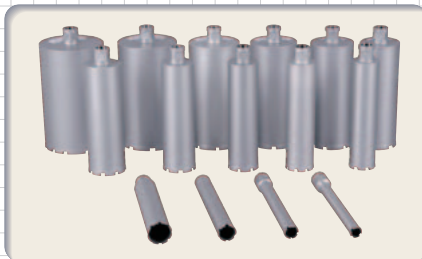
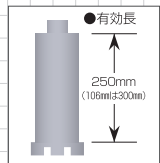

(単位:円)

呼径(外径)	商品コード	標準価格
28mm	048805	14,000
32mm	041341	15,000
40mm	041342	17,000
52mm	041343	21,000
65mm	041344	25,000
70mm	041345	27,000
75mm	041346	28,000
80mm	041347	30,000
90mm	041348	33,000

(単位:円)

呼径(外径)	商品コード	標準価格
100mm	041349	36,000
110mm	041350	40,000
120mm	041351	45,000
130mm	041352	50,000
150mm	041353	58,000
160mm	041354	65,000
56mm	051412	23,000
106mm	051413	40,000



# DIAMOND BIT

## ブルービット

1本物



### 仕様

取付ネジ	Aロット
スパナがかり	4面
適用機種	TSA-165/TS-255/TS-255PRO/TS-405/TS-405Ⅲ
有効長	300mm(呼径210・230・250・260・280・310・360は350mm)

- 呼径100mm以上のビットにはカントレタイプを採用。
- 呼径56mmのビットは内径50mm、呼径107mmのビットは内径100mmのテスト用コア採取(テストピース)のサイズです。
- 呼径45mm・48mm(いずれも有効長420mm)もございます。

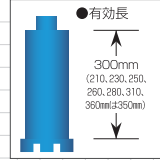

(単位:円)

呼径(外径)	商品コード	標準価格
28mm	048801	15,000
30mm	—	16,000
32mm	000952	16,000
40mm	000953	18,000
52mm	000954	22,000
65mm	000955	26,000
70mm	000956	28,000
75mm	000957	29,000
80mm	000958	31,000
90mm	000959	34,000
100mm	000960	37,000
110mm	000962	41,000
120mm	000963	46,000
130mm	000964	51,000

(単位:円)

呼径(外径)	商品コード	標準価格
150mm	000965	59,000
160mm	000966	66,000
180mm	000967	79,000
200mm	000968	84,000
210mm	—	98,000
230mm	—	110,000
250mm	—	118,000
260mm	—	128,000
280mm	—	130,000
310mm	—	152,000
360mm	—	180,000
56mm	051411	24,000
107mm	000961	41,000

- サイズによっては有効長250mm・350mm・370mm・420mmのタイプもございます。詳細は弊社営業マンにお問い合わせ下さい。

呼径	有効長			
	250mm	350mm	370mm	420mm
28mm	○		○	
30mm				
32mm	○		○	
40mm	○		○	
45mm				○
48mm				○
52mm	○		○	○
65mm	○		○	○
70mm			○	
75mm	○		○	○
80mm	○		○	○
90mm	○		○	○
100mm			○	
110mm	○		○	○
120mm			○	

呼径	有効長			
	250mm	350mm	370mm	420mm
130mm	○		○	○
150mm			○	
160mm	○		○	○
180mm	○		○	○
200mm			○	
210mm	○	○		○
230mm		○		
250mm		○		
260mm		○		
280mm		○		
310mm		○		
360mm		○		
56mm				
107mm				

※呼径 30mm/56mm/107mm は有効長 300mm のタイプのみになります。

# DIAMOND BIT

## M27デッキプレート用ビット

1本物

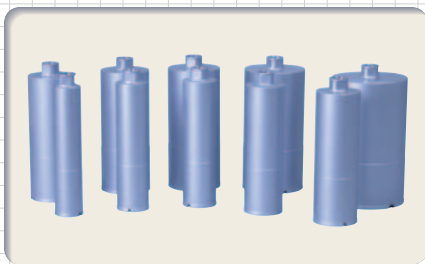

### 仕様

取付ネジ	M27
スパナがかり	4面
適用機種	TS-165
有効長	280mm

●デッキプレート穿孔の際に、チップ飛びやセグメント欠けが発生しにくく、安定した穿孔をすることができます。



セグメント部

(単位:円)

呼径 (外径)	商品コード	標準価格
65mm	051428	別途見積
75mm	051429	
80mm	051430	
90mm	051431	
100mm	051432	
110mm	051433	

(単位:円)

呼径 (外径)	商品コード	標準価格
120mm	051434	別途見積
130mm	051435	
150mm	051436	
160mm	051437	
180mm	051438	

## Aロットデッキプレート用ビット

1本物



### 仕様

取付ネジ	Aロット
スパナがかり	4面
適用機種	TSA-165以上の機種
有効長	300mm

●デッキプレート穿孔の際に、チップ飛びやセグメント欠けが発生しにくく、安定した穿孔をすることができます。



セグメント部

(単位:円)

呼径 (外径)	商品コード	標準価格
65mm	045937	別途見積
70mm	045938	
75mm	045939	
80mm	045940	
90mm	045941	
100mm	045942	
110mm	045943	

(単位:円)

呼径 (外径)	商品コード	標準価格
120mm	045944	別途見積
130mm	045945	
150mm	045946	
160mm	045947	
180mm	045948	
200mm	045949	

# DIAMOND BIT

## ケミカル用ライトビット 1本物

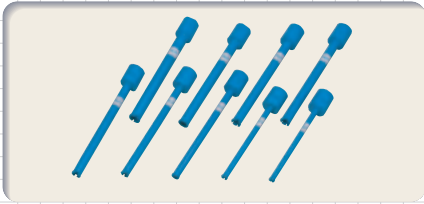

### 仕様

取付ネジ	M27
スパナがかり	4面
適用機種	TS-095/TS-135/TS-165/TSK-095/TSK-165
有効長	250mm(14.5mm、16mmは200mm)

(単位:円)

呼径	実外径	商品コード	標準価格
14.5mm	14.5mm	042833	14,200
16mm	16.0mm	042834	14,200
18mm	18.0mm	049796	15,200
19mm	19.0mm	042835	15,200
20mm	20.0mm	042836	15,200

(単位:円)

呼径	実外径	商品コード	標準価格
22mm	22.0mm	042837	17,500
23mm	23.0mm	042838	17,500
24mm	24.0mm	042839	17,500
25mm	25.0mm	042840	19,200

## ライトハンドビット 1本物



### 仕様

取付ネジ	M27
スパナがかり	4面
適用機種	RH1531
有効長	250mm(14.5mm、16mmは200mm)

(単位:円)

呼径	実外径	商品コード	標準価格
14.5mm	14.5mm	044270	14,200
16mm	16.0mm	044271	14,200
19mm	19.0mm	044272	15,200
20mm	20.0mm	044273	15,200
22mm	22.0mm	044274	17,500
23mm	23.0mm	044275	17,500
24mm	24.0mm	044276	17,500

(単位:円)

呼径	実外径	商品コード	標準価格
25mm	25.0mm	044277	19,200
28mm	28.0mm	044279	19,200
32mm	32.0mm	044280	15,000
40mm	40.0mm	044281	17,000
52mm	52.0mm	044282	21,000
65mm	65.0mm	044283	25,000



# DIAMOND BIT

## TSK-095/092用ドライビット 1本物



### 仕様

取付ネジ	M27
スパナがかり	4面
適用機種	TSK-095、TSK-092(乾式穿孔時)
有効長	250mm (28mm・32mmは251mm、40mmは256mm)

〈注〉穿孔中は無理な押圧力をかけず、回転を維持したままでご使用下さい。  
PGのイメージ図のように必ずバキュームクリーナーを併用してご使用下さい。

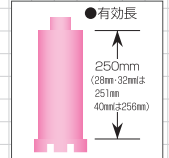

(単位:円)

(単位:円)

呼径(外径)	商品コード	標準価格
28mm	049323	14,000
32mm	049324	15,000
40mm	049325	17,000
52mm	049326	21,000
65mm	049327	25,000
70mm	049328	27,000

呼径(外径)	商品コード	標準価格
75mm	052541	28,000
80mm	052542	30,000
90mm	052543	33,000
100mm	052544	36,000
110mm	052545	40,000
120mm	052546	45,000

## TSK-165/162用ドライビット 1本物



### 仕様

取付ネジ	M27
スパナがかり	4面
適用機種	TSK-165、TSK-162(乾式穿孔時)
有効長	250mm (28mm・32mmは251mm、40mmは256mm)

〈注〉穿孔中は無理な押圧力をかけず、回転を維持したままでご使用下さい。  
PGのイメージ図のように必ずバキュームクリーナーを併用してご使用下さい。

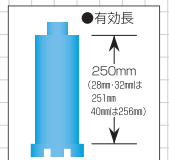

(単位:円)

(単位:円)

呼径(外径)	商品コード	標準価格
28mm	048594	20,000
32mm	048595	21,000
40mm	048596	22,000
52mm	052536	29,000
65mm	052537	32,000
70mm	052538	35,000
75mm	052539	38,000
80mm	052540	40,000

呼径(外径)	商品コード	標準価格
90mm	048602	44,000
100mm	048603	47,000
110mm	048604	53,000
120mm	048605	58,000
130mm	048606	63,000
150mm※	048607	65,000
160mm	048608	68,000

※150mmは受注生産品となっております。

## 乾式ビットライトドライアロー 1本物

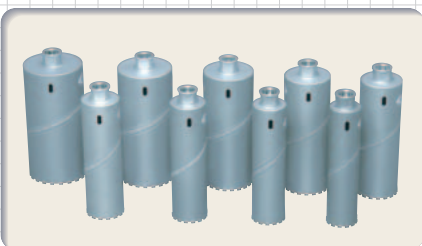

### 仕様

取付ネジ	M27
スパナがかり	4面
適用機種	TS-135/TS-165(乾式穿孔時)
有効長	247mm (32mmは251mm、40mmは256mm)

●スイベル(オプション)・集塵機とのセット使用により、さらに作業性がアップします。  
※スイベル使用時は、ビットのダクト穴を塞いでご使用下さい。  
〈注〉穿孔中は無理な押圧力をかけず、回転を維持したままでご使用下さい。



スイベル



(単位:円)

(単位:円)

呼径(外径)	商品コード	標準価格
32mm	048503	27,000
40mm	048504	30,000
52mm	048505	33,000
65mm	045414	37,000
75mm	045416	43,000

呼径(外径)	商品コード	標準価格
80mm	045417	46,000
100mm	045419	53,000
110mm	045420	59,000
120mm	045421	65,000
130mm	045422	69,000

(単位:円)

型式	商品コード	標準価格
ドライM27スイベル完成品	049223	40,000

# DIAMOND BIT

## ドライビット『かん太君Ⅱ』



### 仕様

ボディ全長	45mm以下は245mm、52mm以上は188.5mm
有効長	45mm以下は200mm、52mm以上は160mm
シャンクタイプ	13mm&SDSシャンク

適用機種: 日立、マキタ、リョービ、ポッシュ、ヒルティなどの電気ドリル回転専用をご使用下さい。

●安全上、スリッパクラッチ機能の付いた機種での使用をおすすめします。

●当製品使用の際は、必ず回転のみで使用し、絶対に打撃・振動を加えて運転しないで下さい。刃先破損の原因になります。

### 【用途】(材質別適応の目安です)

鉄筋コンクリート/コンクリート板	◎	硬質窯系サイディングボード	△
押出し成形セメント板	○	金属系サイディングボード	△
ALC	○	塩ビ管	△
モルタル	○	FRP/FRPM	△

### ●特徴

#### 回転専用

◆新設計セグメント採用により、切れ味向上!!  
他の乾式ビットの追従を許しません。

◆エアーダクト採用で、切削時の  
空気圧を逃がし、作業効率UP!!

◆13mmシャンクとSDSシャンクを標準付属。  
使用ドリルに応じてご使用いただけます。

◆センターピンがワンタッチで脱着、  
余計な手間がかかりません。

◆ボディ外周部の溶射(切削粉排出  
砥粒)で、切削能力が向上!!

◆クイックアダプター採用。切削コアの除去、  
ボディ部交換がスムーズに行えます。

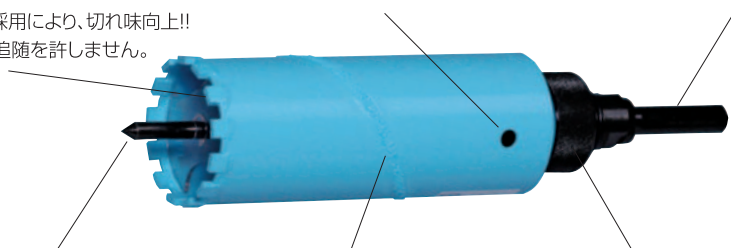

### ●完成品

(単位:円)

呼径(外径)	商品コード	標準価格
29mm	049581	32,500
32mm	049582	34,000
35mm	049583	35,000
38mm	049584	36,500
40mm	049585	36,500
45mm	049586	38,000
52mm	049176	38,000
65mm	049177	42,500
70mm	049178	45,500

### ●完成品

(単位:円)

呼径(外径)	商品コード	標準価格
75mm	049179	48,000
80mm	049180	51,000
90mm	049181	55,000
100mm	049182	58,000
110mm	049183	63,500
120mm	049184	69,000
130mm	049185	73,500
160mm	049346	83,000

### ●ボディのみ

(単位:円)

呼径(外径)	商品コード	標準価格
29mm	049575	26,800
32mm	049576	28,300
35mm	049577	29,300
38mm	049578	30,800
40mm	049579	30,800
45mm	049580	32,250
52mm	049112	32,200
65mm	049113	36,700
70mm	049114	39,600

### ●ボディのみ

(単位:円)

呼径(外径)	商品コード	標準価格
75mm	049115	42,100
80mm	049116	45,100
90mm	049117	49,100
100mm	049118	51,900
110mm	049119	57,200
120mm	049120	62,500
130mm	049121	67,000
160mm	049345	75,000

(単位:円)

品名	仕様	商品コード	標準価格
クイックアダプター	全サイズ共通	048865	5,000
13mmシャンク	全サイズ共通	048876	3,500
SDSシャンク	全サイズ共通	048875	3,500
センターピン	L=274mm(かん太君Ⅱ呼径29mm~45mm用)	049612	2,000
センターピン	L=227mm(かん太君Ⅱ呼径52mm~160mm用)	048874	2,000

# DIAMOND BIT

## SSSビットセット



SSSビットはセグメントボンドタイプにより2B、B、HB、H、2Hの5タイプを用意しております。  
(軟) ← → (硬)

仕様

取付ネジ	Aロット・ユニファイ
適用機種	TSA-165以上の機種
有効長	350mm*



\*ビット・チューブ・アダプター一式の有効長です。2インチ未満のサイズは有効長が短くなります。  
有効長以上深く掘る時は、延長バーを使用するか、チューブを継ぎたします。  
●ダイヤモンド用SSSビットセットは、ビット・チューブ・アダプターの3点からなり、それぞれをねじ込んで接続します。  
ビット：先端のダイヤモンド刃部。ダイヤモンドを各種金属と混合し、焼結した刃物。  
チューブ：中間の筒の部分。標準品有効長は、3 $\frac{1}{2}$ "以下は約280mm、4"以上は250mmです。  
アダプター：モーター先端部のネジにねじ込む部分。  
●4"以上のビットにはカントレタイプを採用。  
●ショート・ロングチューブもご用意しております。(P30参照)

(単位:円)

呼径	ビット寸法		ビットセット		ビットのみ		チューブ		アダプター	
	外径 (Bタイプ)		商品コード		商品コード		商品コード		商品コード	
	内径 (Bタイプ)		標準価格		標準価格		標準価格		標準価格	
1インチ	28.3mm		—		—		001021		001129	
	18.3mm		19,300		13,000		2,900		3,400	
1 $\frac{1}{4}$ インチ	34.1mm		—		—		001022		001130	
	24.1mm		21,600		15,000		3,200		3,400	
1 $\frac{1}{2}$ インチ	41.3mm		—		—		001023		001131	
	31.3mm		23,700		17,000		3,300		3,400	
2インチ	53.8mm		—		—		001024		001132	
	43.8mm		27,600		20,000		3,700		3,900	
2 $\frac{1}{2}$ インチ	65.3mm		—		—		001025		001133	
	55.3mm		32,300		23,000		4,500		4,800	
3インチ	77.8mm		—		—		001026		001134	
	67.8mm		37,600		27,000		5,200		5,400	
3 $\frac{1}{2}$ インチ	90.5mm		—		—		001027		001135	
	80.5mm		42,400		30,000		6,000		6,400	
4インチ	110.2mm		—		—		001028		001136	
	100.2mm		48,700		34,000		7,000		7,700	
5インチ	128.7mm		—		—		001029		001137	
	118.7mm		63,300		44,000		10,000		9,300	
6インチ	160.2mm		—		—		001030		001138	
	150.2mm		76,500		51,000		13,000		12,500	
7インチ	180.4mm		—		—		001031		001139	
	170.4mm		94,800		60,000		17,000		17,800	
8インチ	204.3mm		—		—		001032		001140	
	194.3mm		112,000		72,000		19,000		21,000	
9インチ	230.2mm		—		—		001033		001141	
	219.2mm		127,500		82,000		22,000		23,500	
10インチ	255.0mm		—		—		001034		001142	
	244.0mm		155,000		96,000		32,000		27,000	
※11インチ	280.0mm		—		—		005617		005625	
	269.0mm		196,000		116,000		45,000		35,000	
12インチ	306.3・305.5mm		—		—		—		—	
	295.3・294.5mm		184,000		110,000		42,000		32,000	

※受注生産



# DIAMOND BIT

## ショートチューブ・ロングチューブ

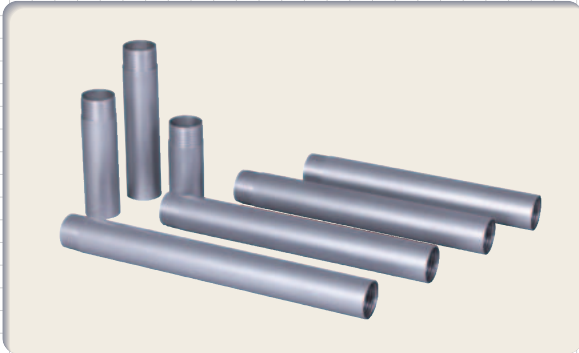

※特殊寸法も製作可能ですので、ご相談下さい。

(単位:円)

呼径	有効長				
	L=100mm	L=150mm	L=200mm	L=350mm	L=420mm
	商品コード 標準価格	商品コード 標準価格	商品コード 標準価格	商品コード 標準価格	商品コード 標準価格
1インチ	001037 2,600	001053 2,700	*001069 2,700	050865 3,500	— —
1¼インチ	001038 2,800	001054 3,000	*001070 3,000	001095 3,400	*001120 3,800
1½インチ	001039 3,000	001055 3,100	*001071 3,100	001096 3,500	*001121 3,900
2インチ	001040 3,400	001056 3,500	*001072 3,500	001097 4,200	*001122 4,800
2½インチ	001041 3,900	001057 4,200	*001073 4,200	001098 5,400	*001123 5,900
3インチ	001042 4,400	001058 4,900	*001074 4,900	001099 6,200	*001124 6,900
3½インチ	001043 5,300	001059 5,700	*001075 5,700	001100 6,500	*001125 7,300
4インチ	001044 6,200	001060 6,800	*001076 6,800	001101 7,500	*001126 8,400
5インチ	001045 7,300	001061 8,800	*001077 8,800	001102 10,400	*001127 11,500
6インチ	001046 9,100	001062 11,300	*001078 11,300	001103 13,500	*001128 15,700
7インチ	*001047 12,000	*001063 14,700	— —	050866 18,000	*050868 18,000
8インチ	*001048 13,600	*001064 17,200	— —	050867 25,000	*050869 25,000
9インチ	— —	— —	— —	— —	— —
10インチ	— —	— —	— —	— —	— —
11インチ	— —	— —	— —	— —	— —
12インチ	— —	— —	— —	— —	— —

# DIAMOND BIT

## SSSドライビット



### 仕様

取付ネジ Aロット

- スイベル(オプション): 集塵機とのセットで使用して下さい。
- チューブ・アダプターは SSS ビット用チューブ・アダプターをそのまま使用いただけます。(チューブ・アダプターの価格は SSS ビットセットのページ P29・P30 をご参照下さい)
- (注) 穿孔中は無理な押圧力をかけず、回転を維持したままでご使用下さい。

(単位:円)

呼径	外径	内径	商品コード	標準価格
1インチ	28.3mm	19.3mm	049307	別途見積
1¼インチ	34.1mm	25.1mm	049308	
1½インチ	41.3mm	31.3mm	049309	
2インチ★	53.8mm	43.8mm	048354	
2½インチ	65.3mm	55.3mm	048894	
3インチ	77.8mm	67.8mm	048895	
3½インチ	90.5mm	80.5mm	048896	
4インチ★	110.2mm	100.2mm	048355	

★2・4・6インチはライブ重視タイプもご用意しております。

(単位:円)

型 式	商品コード	標準価格
インナーアダプター(2インチ)	048357	7,800
ドライ Aロットスイベル完成品	049089	50,000

(単位:円)

呼径	外径	内径	商品コード	標準価格
5インチ	128.7mm	118.7mm	048897	別途見積
6インチ★	160.2mm	150.2mm	048356	
7インチ	180.4mm	170.4mm	049808	
8インチ	204.3mm	194.3mm	049809	
9インチ	230.2mm	219.2mm	049810	
10インチ	255.0mm	244.0mm	049811	
11インチ	280.0mm	269.0mm	049812	
12インチ	306.3・305.5mm	295.3・294.5mm	—	

## SLスリットビット〈受注生産〉



### 仕様

取付ネジ Aロット  
適用機種 TSA-165以上の機種

- スリット入りセグメント採用により、新品時の食いつきを和らげます。また、初期の切れ味も安定します。
- 全サイズカントレタイプを採用。(4"~7"は1箇所、8"~12"は2箇所)
- チューブ・アダプターはSSSビット用チューブ・アダプターをそのまま使用いただけます。(チューブ・アダプターの価格は SSS ビットセットのページ P29・P30 をご参照下さい)



セグメント部

(単位:円)

呼径	外径	内径	商品コード	標準価格
4インチ	110.2mm	100.2mm	048155	別途見積
5インチ	128.7mm	118.7mm	048156	
6インチ	160.2mm	150.2mm	048157	
7インチ	180.4mm	170.4mm	048158	
8インチ	204.3mm	194.3mm	048159	

(単位:円)

呼径	外径	内径	商品コード	標準価格
9インチ	230.2mm	219.2mm	048160	別途見積
10インチ	255.0mm	244.0mm	048161	
11インチ	280.0mm	269.0mm	048162	
12インチ	306.3・305.5mm	295.3・294.5mm	—	

# DIAMOND BIT

## 3点式鉄用ビット〈受注生産〉

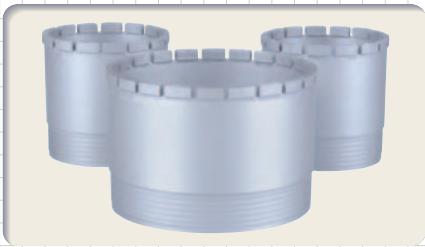

### 仕様

取付ネジ	Aロット
適用機種	TSA-165以上の機種

- H鋼・鉄板入りコンクリートに対して優れた穿孔性能・持続性を発揮します。
- チューブ・アダプターはSSSビット用チューブ・アダプターをそのまま使用いただけます。  
(チューブ・アダプターの価格はSSSビットセットのページP29-P30をご参照下さい)

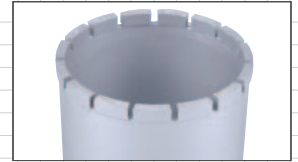

セグメント部

(単位:円)

(単位:円)

呼径	外径	内径	商品コード	標準価格
1インチ	28.3mm	19.3mm	050182	別途見積
1¼インチ	34.1mm	25.1mm	050183	
1½インチ	41.3mm	32.3mm	050184	
2インチ	53.8mm	44.8mm	050185	
2½インチ	64.3mm	55.3mm	050186	
3インチ	76.8mm	67.8mm	050187	

呼径	外径	内径	商品コード	標準価格
3½インチ	90.5mm	80.5mm	050188	別途見積
4インチ	110.2mm	100.2mm	050189	
5インチ	128.7mm	118.7mm	050190	
6インチ	160.2mm	150.2mm	050191	
7インチ	180.4mm	170.4mm	050192	
8インチ	204.3mm	194.3mm	050193	

## メタルビット

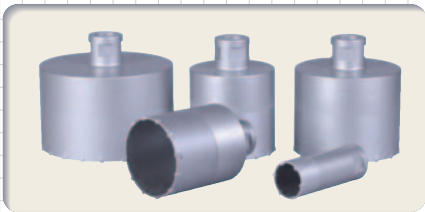

### 仕様

取付ネジ	Aロット
------	------

- 超硬セグメント使用、鉄板・鉄筋に対してスピーディーな穴あけが可能です。
  - メタルビット+SSSビット用アダプターでお使いになるとブレが少なく効果的です。アダプターはSSSビット用アダプターをそのまま使用いただけます。  
(アダプターの価格はSSSビットセットのページP29をご参照下さい)
- 〈注〉高回転モーターでのご使用は避け、変速機構付きのモーターで低速回転にてご使用下さい。



セグメント部

(単位:円)

(単位:円)

呼径	外径	商品コード	メタルビットセット標準価格	商品コード	メタルビットのみ標準価格
1インチ	28.3mm	—	10,400	000887	7,000
1¼インチ	34.1mm	—	10,600	000888	7,200
1½インチ	41.3mm	—	10,900	000889	7,500
2インチ	53.8mm	—	12,900	000890	9,000
2½インチ	65.3mm	—	15,300	000891	10,500
3インチ	77.8mm	—	17,400	000892	12,000
3½インチ	90.5mm	—	19,900	001357	13,500
4インチ	110.2mm	—	23,200	000893	15,500

呼径	外径	商品コード	メタルビットセット標準価格	商品コード	メタルビットのみ標準価格
5インチ	128.7mm	—	27,300	000894	18,000
6インチ	160.2mm	—	33,500	000895	21,000
7インチ	180.4mm	—	44,800	000896	27,000
8インチ	204.4mm	—	51,000	000897	30,000
※9インチ	229.2mm	—	56,500	000898	33,000
※10インチ	254.0mm	—	65,000	000899	38,000
※12インチ	305.6・304.5mm	—	79,000	—	47,000

※受注生産



# DIAMOND BIT

## ケミカル用ビットセット

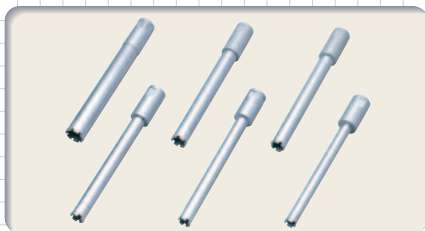

### 仕様

取付ネジ	Aロット
適用機種	TSA-165以上の機種
セット有効長	300mm(呼径20mm、22mmは有効長350mm、呼径24mmは有効長330mm、呼径42mm、45mm、48mmは有効長320mm)、呼径61mmは有効長427mm

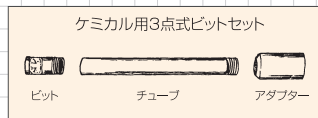

(単位:円)

呼径	実外径	商品コード	セット標準価格	ビット		チューブ		アダプター	
				商品コード	標準価格	商品コード	標準価格	商品コード	標準価格
20mm	20.2mm	—	34,400	005602	23,000	005611	5,000	005619	6,400
22mm	22.2mm	—	34,400	005603	23,000	005611	5,000	005619	6,400
24mm	24.2mm	—	34,400	005604	23,000	005612	5,000	005620	6,400
28.3mm	29.5mm	—	27,000	005002	15,000	005008	5,000	005014	7,000
32.3mm	33.5mm	—	30,000	005003	17,500	005009	5,500	005015	7,000
35.4mm	36.6mm	—	30,500	005004	18,000	005010	5,500	005016	7,000
38.0mm	38.5mm	—	33,000	005005	20,000	005011	6,000	005017	7,000
40.4mm	41.6mm	—	33,000	005006	20,000	005012	6,000	005018	7,000
42mm	42.2mm	—	34,000	005605	21,000	005613	6,000	005621	7,000
45mm	45.2mm	—	34,000	005606	21,000	005614	6,000	005622	7,000
48mm	48.2mm	—	35,000	005607	21,000	005615	7,000	005623	7,000
48.5mm	49.7mm	—	35,000	005007	21,000	005013	7,000	005019	7,000
61mm	61.0mm	—	38,000	049797	23,000	049802	6,500	049803	8,500

アメリカンダイヤモンド

## 高速回転用ケミカルビットCA1<受注生産>



### 仕様

取付ネジ	Aロット
適用機種	TS-255PRO SPEED / TS-405III

- 高速回転モーターでの無筋穿孔時に性能を発揮します。
- チューブ・アダプターは、SSSビット用又はケミカルビット用チューブ・アダプターをそのまま使用いただけます。(チューブ・アダプターは P29・P30・当ページをご参照下さい)

(単位:円)

呼径	実外径	商品コード	標準価格
1インチ	28.3mm	048182	13,000
1¼インチ	34.1mm	048183	15,000
1½インチ	41.3mm	048184	17,000
28.3mm	29.5mm	048185	15,000
32.3mm	33.5mm	048186	17,500
35.4mm	36.6mm	048187	18,000

(単位:円)

呼径	実外径	商品コード	標準価格
38.0mm	38.5mm	048188	20,000
40.4mm	41.6mm	048189	20,000
42mm	42.2mm	048190	21,000
45mm	45.2mm	048191	21,000
48mm	48.2mm	048192	21,000
48.5mm	49.7mm	048193	21,000

## ケミカル用ショートチューブ

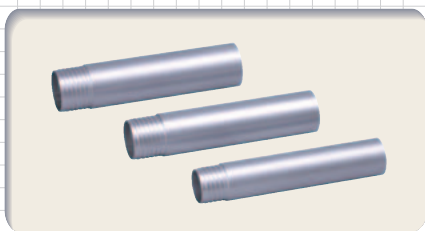

### 仕様

有効長	150mm
-----	-------

(単位:円)

呼径	商品コード	標準価格
20/22mm	051896	5,700
24mm	051897	5,700
28.3mm	051898	5,700
32.3mm	051899	5,700
35.4mm	048376	6,000
38.0mm	051287	6,400

(単位:円)

呼径	商品コード	標準価格
40.4mm	051900	6,600
42mm	048377	6,600
45mm	048378	6,600
48mm	051288	7,000
61mm	051289	7,400

# DIAMOND BIT

## ラージビット 1本物 3点式



### 仕様

取付ネジ	Aロット
適用機種	TS-405 / TS-405Ⅲ / TS-605
有効長	500mm (3点式は450mm)

※1本物はセグメント付替可能です。  
 特殊サイズ、特殊寸法も製作可能ですので、ご相談下さい。  
 ●DUSLタイプにはカントレタイプ(1箇所)を採用。  
 ●DUSLタイプはスリットセグメントを採用。

- DIタイプ(厚刃) 1本物
- 有効長500mm ●セグメント厚7mm(呼径350mmは6mm) (単位:円)

呼径(外径)	商品コード	標準価格
350mm	006099	210,000
400mm	006100	230,000
450mm	006101	260,000
500mm	006102	280,000
600mm	006103	480,000

- DSタイプ 3点式 ●セット有効長450mm
- セグメント厚 呼径350mmは6mm、呼径400mmは7mm (単位:円)

呼径(外径)	商品コード	標準価格	
DSビット	350mm	004992	136,000
	400mm	004993	160,000
DS用チューブ(φ300)	350mm	004996	92,000
	400mm	004997	122,000
DS用アダプター	350mm	004998	45,000
	400mm	004999	57,000

- DUSLタイプ(薄刃) 1本物
- 有効長500mm ●セグメント厚5mm(カントレ部は4mm) (単位:円)

呼径(外径)	商品コード	標準価格
350mm	048680	210,000
400mm	048681	230,000
450mm	048682	260,000
500mm	048683	280,000
600mm	048684	480,000

## ヒューム管用ビット 1本物



### 仕様

取付ネジ	Aロット
有効長	180mm (H-255は210mm)

●薄肉タイプ

(単位:円)

品名	外径	有効長	適用取付管	商品コード	標準価格
* H-145	145.0mm	180.0mm	塩ビ管125	004359	72,000
H-170	170.0mm	180.0mm	塩ビ管150	001489	85,000
* H-204	204.0mm	180.0mm	ヒューム管150 厚陶管150	001490	96,000
H-220	220.0mm	180.0mm	塩ビ管200	001491	116,000
* H-255	255.0mm	210.0mm	ヒューム管200 厚陶管200	004360	128,000

※上記以外のビットサイズも製作可能ですので、ご相談下さい。 ※受注生産

## エンジンコア用ビット(アスファルト用) 1本物

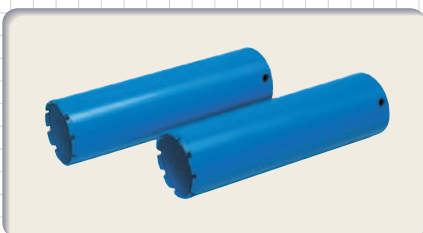

アスファルト専用ビットであり、アスファルト道路でのテストピース採取、及びガードレールの穴あけに最適です。

- サイズ:4"
- 取付ネジ:日特ネジ
- 内径:100mm
- 有効長:320mm
- 適用機種:コアボーリングマシン

(単位:円)

サイズ(外径)	標準価格
4インチ	29,000

# DYMOCUTTER

## SS-300R オート

電動ウォールソー

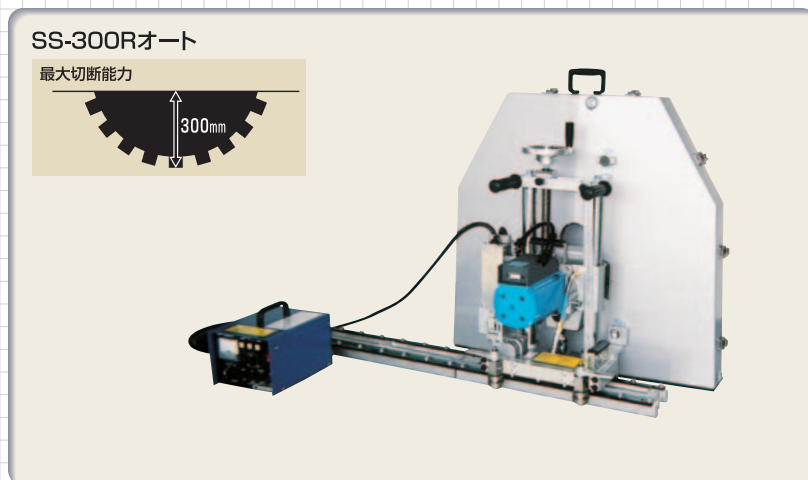

(単位:円)

SS-300Rオート	
商品コード	044108
標準価格	1,572,000

### 仕様

SS-300Rオート	
本体	
最大ブレード径	30インチ
適用ブレード穴径	27mm ※φ27→φ35変換リング標準付属
寸法	743(H)×350(W)×463(L)mm
モーター込質量	36.1kg
モーター	
電源	単相交流120V
周波数	50/60Hz
消費電力	2,500W
無負荷回転数	700/300min <sup>-1</sup>
標準付属品	
操作ボックス AP-3300 送りモーター SA-0207 30インチブレードカバー(2分割タイプ) 走行レール 1200mm 走行レール 600mm	

## SS-401R オート

電動ウォールソー

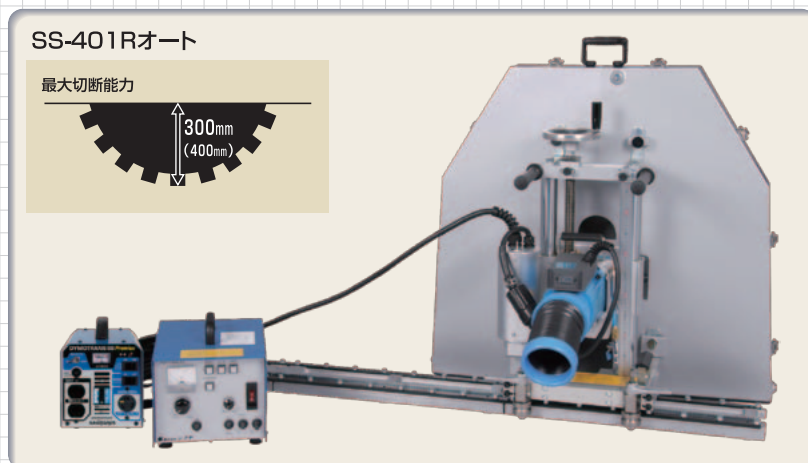

(単位:円)

SS-401Rオート	
商品コード	—
標準価格	2,280,000

※漏電遮断器付ダイヤモンド60PREMIUM(P14参照)とのセット価格です。

SS-401Rオート内訳					
品名	SS-401R 自動送り仕様完成品	商品コード	050295	標準価格	2,182,000
品名	ダイヤモンド60PREMIUM	商品コード	052684	標準価格	98,000

### 仕様

SS-401Rオート	
本体	
最大ブレード径	30インチ(ステップ切り時40インチ)
適用ブレード穴径	27mm ※φ27→φ35変換リング標準付属
寸法	742.5(H)×350(W)×662(L)mm
モーター込質量	43.3kg(送りモーター含む)
モーター	
電源	単相交流200V
周波数	50/60Hz
消費電力	3,600W
無負荷回転数	700/300min <sup>-1</sup>
標準付属品	
操作ボックス AP-4400 送りモーター(本体一体型) 30インチブレードカバー(2分割タイプ) 走行レール 1200mm 走行レール 600mm	

## ウォールソー用ブレード(湿式・消音タイプ)

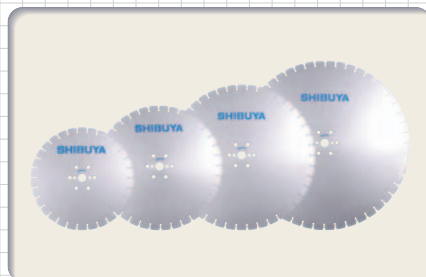

- フラッシュカット兼用タイプ
- 適用機種:SS-300R、SS-400R、SS-401R、SS-300H

### 仕様

(単位:円)

#### ●厚刃タイプ

外径(インチ)	セグメント厚	セグメント高	穴径(mm)	商品コード	標準価格
18	5.0mm	8.0mm	35	047400	148,000
22	5.0mm	8.0mm	35	047401	198,000
26	5.0mm	8.0mm	35	047402	210,000
30	5.0mm	8.0mm	35	047403	315,000
40	4.5mm	8.0mm	35	047404	480,000

#### ●薄刃タイプ

(単位:円)

外径(インチ)	セグメント厚	セグメント高	穴径(mm)	商品コード	標準価格
18	3.2mm	8.0mm	35	006425	別途見積
22	3.6mm	8.0mm	35	006426	
26	3.8mm	8.0mm	35	006427	
30	3.8mm	8.0mm	35	006428	



OPTION オプション



■ブレードカバー

●二分割式ブレードカバー  
本機のブレードカバー(22°/26°/30°/40°)は作業終了後、清掃作業が行いやすいように、カバー(ふた)が取り外せます。

品名	仕様	商品コード	標準価格
18インチブレードカバー	一体型	004968	180,000
22インチブレードカバー	二条切り兼用	049495	220,000
26インチブレードカバー	二条切り兼用	004966	270,000
30インチブレードカバー	二条切り兼用	004965	270,000
40インチブレードカバー		005785	390,000



■フラッシュカット仕様

専用フランジ・ブレードカバーを使用すれば、壁際10mmの位置を切断できます。

品名	仕様	商品コード	標準価格
フラッシュカットセット	専用フランジ・ブレードカバーセット価格	004969	270,000



■走行レール

品名	商品コード	標準価格
走行レール600mm	004899	82,000
走行レール1200mm	004898	140,000



■二条切り仕様

専用フランジ・ブレードとセットで使用。切断幅はスペーサーを組み替えることで、20~50mm(5mm間隔)に調整できます。また、水回りにも良くなりました。

品名	仕様	商品コード	標準価格
二条切りアタッチメント	専用フランジ	050825	190,000

ドライ用ウォールソー(ブレードカバー/ブレード)

切削水を使用しないため、ノロ水が出ません。出るのはコンクリートと鉄の粉末です。専用カバーに直接バキュームクリーナーをセットし、切断線から排出される切削粉を効率よく回収することにより、外部に切削粉が漏れず、養生にかかる時間を大幅に減らすことができます。



■ドライ用ブレードカバー

SS-300Rオート用

品名	商品コード	標準価格
ドライ用22インチブレードカバー	050046	325,000
ドライ用26インチブレードカバー	050047	335,000
ドライ用30インチブレードカバー	048347	350,000



■ドライ用ブレード

SS-300Rオート用

品名	商品コード	標準価格
ドライ用ウォールソーブレード22インチ	050104	別途見積
ドライ用ウォールソーブレード26インチ	050105	
ドライ用ウォールソーブレード30インチ	048358	

HYDRAULIC DYMOCUTTER

SS-300H

油圧ウォールソー

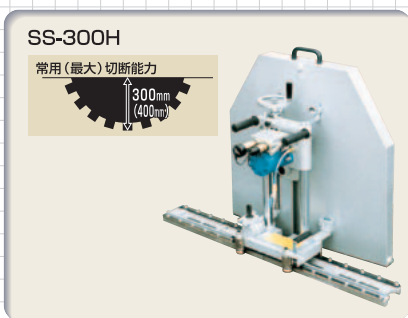

SS-300H

常用(最大)切断能力  
300mm  
(400mm)

- ◎常用切断能力300mm(30°ブレード使用時)、最大切断能力400mm(ステップ切りで40°ブレード使用時)
- ◎メインモーターは3種類をラインアップ。お客様のニーズに合わせてお選びいただけます。
- S-050: 30°迄の専用モーター。
- S-070: 30°使用時での高配筋現場や二次製品切断、40°使用時での低配筋現場に適しています。
- S-100: 40°使用時での高配筋現場や二次製品切断に最適です。
- ◎偏心クランプ機構付スライドブロック
- ◎2分割式ブレードカバー(22°/26°/30°/40°用)
- ◎フラッシュカット(オプション)可能
- ◎二条切り(オプション)可能

仕様

品名・型式	
SS-300H 完成品	
商品コード	標準価格
005806	1,625,000

SS-300H	
本体	
使用ブレード径	30インチ(最大40インチ)
適用ブレード穴径	27mm
寸法	743(H)×350(W)×449(L)mm
質量	38.75kg(S-050仕様)

型式	油圧モーター		
	S-050	S-070	S-100
最大作業油流量	57ℓ/min		
常用連続圧力	13.8Mpa		
回転数(40ℓ/min時)	676min <sup>-1</sup>	521min <sup>-1</sup>	426min <sup>-1</sup>
質量	21.45kg	21.45kg	21.75kg
全体質量	38.75kg	38.75kg	39.05kg

※1Mpa≒10.2kgf/cm<sup>2</sup>

# HYDRAULIC WIRE SAW

SW-502 / SW-502M

小型油圧ワイヤーソー

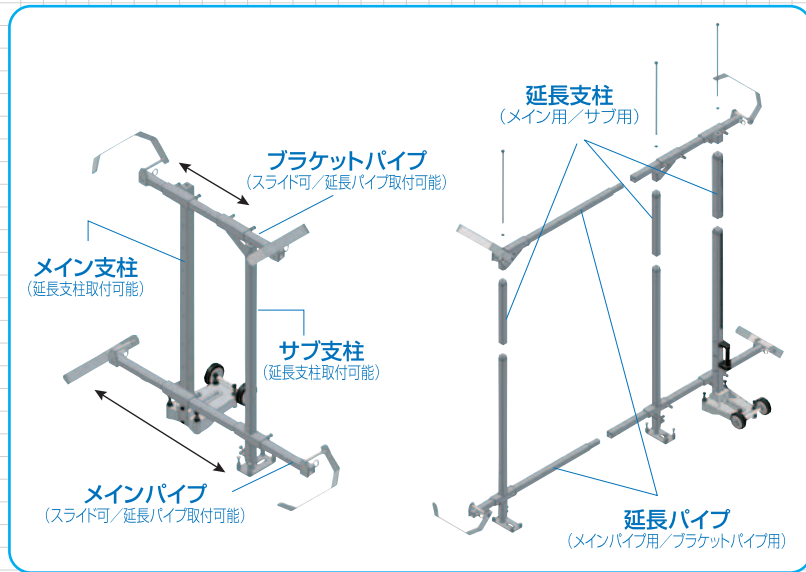

## 油圧送り仕様

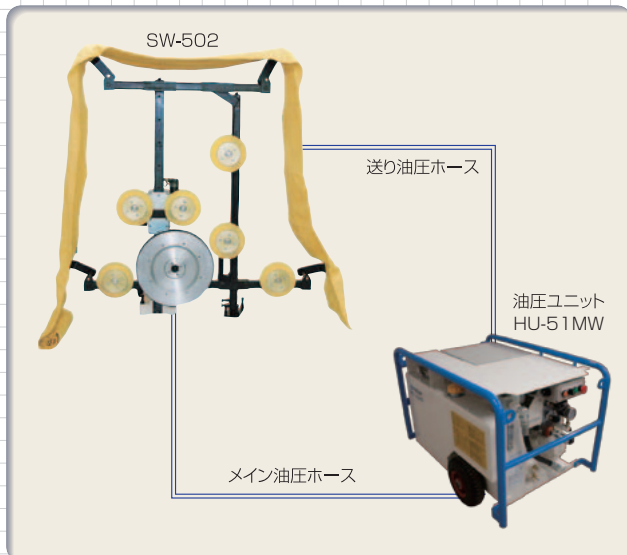

## 電動送り仕様

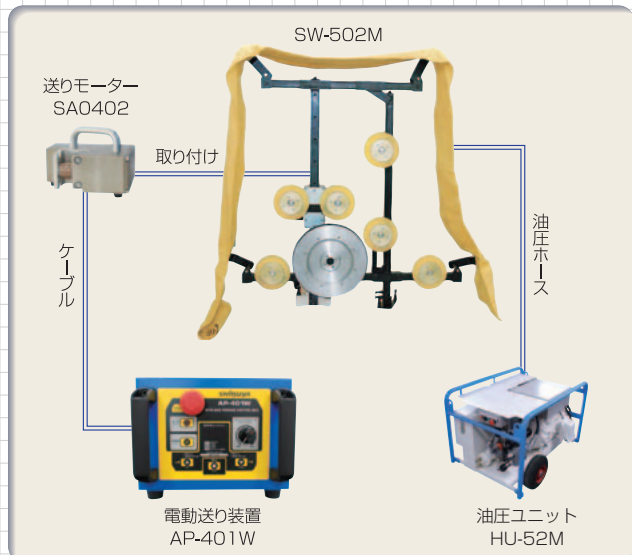

### 仕様

SW-502/SW-502M		
本体		
最大収納ワイヤー長さ	10,000mm	
最大切断幅	1,400mm	
最大切断面積	正方形	1,700mm×1,700mm
	円形	φ2,100mm
	矩形(H×L)	2,160mm×1,240mm 300mm×3,200mm
メインプーリー常用回転数	890min <sup>-1</sup>	
寸法	幅1,722×奥行748×高さ1,712mm	
組立質量	155kg (SW-502)	

(単位:円)

SW-502/SW-502M		
商品コード	標準価格	別途見積
—	—	—

#### ◆メインプーリー固定仕様

メインプーリーをベースに近い位置に固定することで支柱に余分な負担をかけず振動の発生を防ぎます。また、これにより各パーツへの負荷を最小限にし、プーリーゴムやベアリング等、各消耗品の磨耗を抑制します。

#### ◆全駆動部を油圧制御 (SW-502)

油圧制御採用により水でのトラブル (漏電・モーター焼損等) を無くしました。

#### ◆高剛性フレーム形状

フレームを組み上げると井桁状となり、この形状により支柱の振動・ねじれを無くし高い剛性を実現しました。これにより切断速度UP、各プーリーの耐久性UPが可能となります。

#### ◆ガイドプーリー自在スライド

ガイドプーリーを自在にスライドさせることによりワイヤーの組替時等、作業性が向上します。

#### ◆メインパイプ、ブラケットパイプの自在スライド

メインパイプ、ブラケットパイプを自在にスライドさせることにより本体固定後でも微調整が可能です。また延長パイプ (オプション) を追加することによりそれぞれ1000mm延長することができます。

#### ◆防弾布製カバー採用

防弾布採用により収納・運搬が容易になります。スリーブやビーズの飛散衝撃を吸収する為、スリーブ・ビーズの破断による2次破損・飛散を抑制します。

#### ◆延長支柱 (オプション)

メイン支柱・サブ支柱に延長支柱 (オプション) を追加することにより500mm延長することができます。

# HYDRAULIC WIRE SAW

## SW-502M用電動送り装置

送りモーター-SA0402

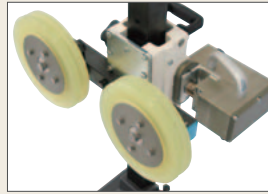

電動送り装置AP-401W

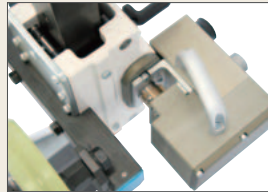

●他社製ユニット使用時にも電動送りが可能です。

### 仕様

AP-401W	
出力定格	DC24V, 4A
入力定格	単相AC200V, 150W
電源ケーブル	2PNCT 3c×2.0mm <sup>2</sup> 10m
寸法	縦182mm×横260mm×高さ215mm
質量	7.0kg

SA0402	
DCモーター定格	DC24V, 60W 2,500min <sup>-1</sup>
送りモーター定格出力	7.5min <sup>-1</sup> , 75Nm
寸法	縦185mm×横206mm×高さ148mm
質量	7.3kg

(単位:円)

型式	商品コード	標準価格
電動送り装置AP-401W	051176	別途見積
送りモーター-SA0402	047586	
電動送り用中継ケーブル	047555	

※SW-502と他社製ユニットとの互換性は弊社営業マンまでご確認ください。

## ガイドプーリー



現場状況に応じて使い分けることで  
切断時間を短縮できます。

(単位:円)

型式	商品コード	標準価格
ガイドプーリー完成品 (ホルダー付き)	045365	別途見積
挿込みガイドプーリー完成品	045725	
挿込みツインガイドプーリー完成品	045728	
<乾式用>集塵プーリーセット	050118	

## ダイヤモンドワイヤー



さまざまな現場に対応できるように、多種で用意しております。  
詳しくは弊社営業マンまでご確認ください。

(単位:円)

ダイヤモンドワイヤー			
商品コード	—	標準価格	別途見積

### 仕様

#### ●湿式用ワイヤー

ボンド	用途	機械出力	特長
HBA1	湿式	低・中出力用	ライフ最重視のスーパーハードタイプ
HBA	湿式	低・中出力用	ライフ重視のハードタイプ
2B-1	湿式	低・中出力用	ライフ&切れのバランスタイプ
2B-S	湿式	低・中出力用	切れ味重視のソフトタイプ
2B-PRO	湿式	低・中出力用	高配筋、小断面専用のソフトタイプ

#### ●乾式用ワイヤー

ボンド	用途	機械出力	特長
K1-F6	乾式	低・中出力用	両力シメタイプ

#### ●鉄用ワイヤー

ボンド	用途	機械出力	特長
TD-F100	湿式	低・中出力用	鉄100%用・電着タイプ

※ワイヤースリーブや油圧プレスセットなど他のオプションについてはお問い合わせ下さい。



電着タイプ



# DYMOCHAINSAW

## MS-10

### 電動チェーンソー

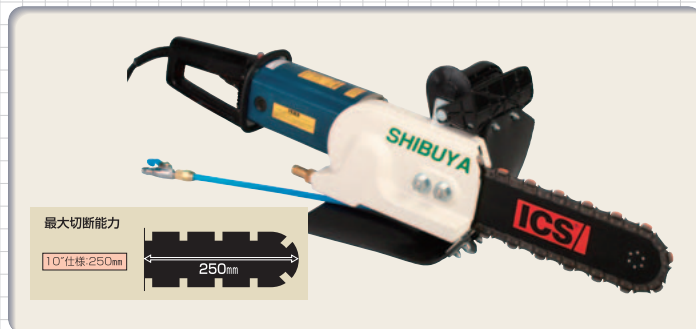

仕 様	
電動チェーンソー MS-10	
使用チェーンサイズ	10インチ(25セグメント)
全 長	905mm
質 量	12.8kg
電 源 ・ 電 圧	単相100V
消 費 電 力	1.450W
無 負 荷 回 転 数	4,350min <sup>-1</sup>

(単位:円)

電動チェーンソー MS-10		
商品コード	049569	標準価格 320,000

# HYDRAULIC DYMOCHAINSAW

## 890F4 (受注生産)

### 油圧チェーンソー



※納期・価格など詳細は弊社営業マンにご相談下さい。

仕 様	
油圧チェーンソー 890F4 8GPM	
全 長	920mm(15"仕様時)
質 量	12.4kg(15"仕様時)
油 圧 モ ー タ ー	作業油量:30ℓ/min 最高作業圧力:17.2MPa

※1MPa≒10.2kgf/cm<sup>2</sup>  
(単位:円)

油圧チェーンソー 890F4			
品名・型式	有効切断深	商品コード	標準価格
890F4 15"仕様	380mm	051231	別途見積
890F4 10"仕様	250mm	051230	
890F4 20"仕様	500mm	051232	

## ダイヤモンドチェーン/バー



仕 様					
●ダイヤモンドチェーン (単位:円)			●バー (単位:円)		
品名・型式	商品コード	標準価格	品名・型式	商品コード	標準価格
15"バー用	049743	138,000	15"バー	049745	38,000
10"バー用	049590	87,000	10"バー	049591	21,000
20"バー用	049744	165,000	20"バー	049746	47,000

## ハンドカッター

# HAND CUTTER

## 電動ハンドカッター クイック100

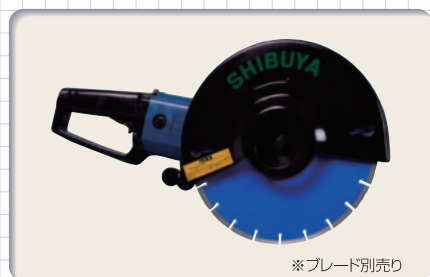

仕 様					
●ハンドカッター クイック100(本体のみ) (単位:円)					
機種名	電源・電圧	周波数	消費電力	無負荷回転数	最大切断深さ
クイック100	単相100V	50/60Hz	1,450W	4,350min <sup>-1</sup>	100mm
質量	商品コード	標準価格			
9.8kg	041916	95,000			
●クイック100用ブレード (単位:円)					
品 名		商品コード	標準価格		
ドライブレードSAWTEQ, N 12インチ		048478	39,000		

# DIAMOND BLADE

ダイヤモンドブレード  
ダイヤモンドカップホイール

## ドライブレードSAWTEQ, N SAWTEQ, N PRO



高い汎用性と経済的なライフを実現!!

仕様

●SAWTEQ, N: 一般建材用(セグメントタイプ)

(単位:円)

外径(インチ)	セグメント厚(mm)	セグメント高(mm)	穴径(mm)	商品コード	標準価格
4	2.0mm	8.0mm	20(15)	048472	9,600
5	2.0mm	8.0mm	22(20)	048473	15,200
6	2.0mm	8.0mm	25.4(20)(22)(25)	048474	19,700
7	2.2mm	8.0mm	25.4(20)(22)(25)	048475	22,000
8	2.2mm	8.0mm	25.4(20)(22)(25)	048476	25,500
10	2.6mm	6.0mm	25.4(20)(22)	048477	36,500
12	2.7mm	6.0mm	25.4(20)(22)	048478	39,000

仕様

●SAWTEQ, N PRO: 硬質骨材、石材用(リムタイプ)

(単位:円)

外径(インチ)	セグメント厚(mm)	セグメント高(mm)	穴径(mm)	商品コード	標準価格
4	2.0mm	7.0mm	20(15)	048479	13,600
5	2.2mm	7.0mm	22(20)	048480	16,500

## ドライブレードSAWTEQ, N Laser (エンジンカッター用)



エンジンカッターで過酷な現場に対応。耐久性に優れたブレード!!

仕様

●エンジンカッター用(セグメントタイプ)

(単位:円)

外径(インチ)	セグメント厚(mm)	セグメント高(mm)	穴径(mm)	商品コード	標準価格
12	2.7mm	6.0mm	30.5(25.4)(22)(20)	049449	26,000
14	3.2mm	6.0mm	30.5(25.4)(22)(20)	049450	43,000

## SAWTEQ Laser (道路カッター用)

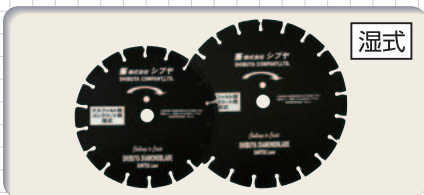

湿式

高い汎用性と経済的なライフを実現!!

仕様

●道路カッター用(セグメントタイプ) ●湿式 ●アスファルト/コンクリート用

(単位:円)

外径(インチ)	セグメント厚(mm)	セグメント高(mm)	穴径(mm)	商品コード	標準価格
12	3.2mm	6.0mm	27	046004	33,000
14	3.2mm	6.0mm	27	046005	50,000

## SAWTEQ ACW (道路カッター用)



湿式

幅広いマシンに対応できるようにラインナップに追加!!

仕様

●道路カッター用(セグメントタイプ) ●湿式 ●アスファルト/コンクリート用

(単位:円)

外径(インチ)	セグメント厚(mm)	セグメント高(mm)	穴径(mm)	商品コード	標準価格
16	3.2mm	6.0mm	27	051845	65,000

## ダイヤモンドカップホイール

# DIAMOND CUP WHEEL

## シブヤブルーカップホイール



クロスタイプD

シブヤブルーカップホイール クロスタイプD

仕様

十字チップにより研削力、耐久力ともにアップ

●建材研削用

(単位:円)

外径	チップ高さ	刃厚	取付穴	商品コード	標準価格
4インチ(100mm)	6.0mm	4.5mm	20mm	049613	13,000

# ポリエチレン管用垂直切りカッター

## PE-150



### 仕様

型式	寸法(ハンドル収納時)	質量	切断対象物
PE-150	649mm(高)×320mm(幅)×125mm(奥行)	9.8kg	ポリエチレン管



- 電動切断と手動切断の切替可能(電気ドリル別売※1)。電動切断は作業労力を大幅に削減します。
- 切断時に切りくずが発生しません。
- ソケット24標準付属。

※1:推奨電動ドリル  
軸トルク80N・m、定格電圧の18Vの充電ドリル(インパクト不可)または出力700W以上の電動ドリル  
電動ドリルに取り付けるソケットは付属しておりません。

(単位:円)

商品コード	051738	標準価格	172,000
-------	--------	------	---------

切断するポリエチレン管に応じてガイドをお選び下さい

## PE-150 ISO(水道)管用ガイド



- PE-150に取り付けることで水道配水用ポリエチレン管ISO規格の切断が可能になります。  
※ISO(水道)管φ150mmはガイドなしで切断できます。
- 2枚1組

### 仕様

切断対象物	切断可能サイズ
水道配水用ポリエチレン管 (ISO規格)	呼径50mm/75mm/100mm

(単位:円)

商品コード	051739	標準価格	28,000
-------	--------	------	--------

## PE-150 JIS(ガス/水道)管用ガイド



- PE-150に取り付けることで水道配水用ポリエチレン管JIS規格及びガス用ポリエチレン管の切断が可能になります。
- 2枚1組

### 仕様

切断対象物	切断可能サイズ
水道配水用ポリエチレン管 (JIS規格) / ガス用ポリエチレン管	呼径50mm / 75mm / 100mm / 150mm

(単位:円)

商品コード	051494	標準価格	28,000
-------	--------	------	--------

## PE-150 収納ケース



- PE-150本体やISO管/JIS管ガイドが収納可能

※収納ケースはPE-150標準付属品ではありません。

(単位:円)

商品コード	051889	標準価格	15,000
-------	--------	------	--------

# ポリエチレン管用垂直切りカッター

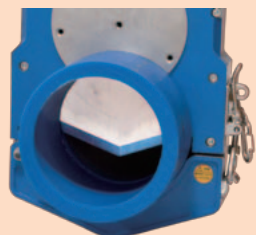
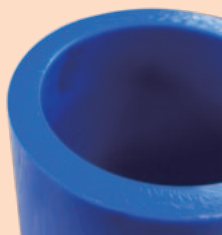

- 電動ドリルを使用すれば従来工法に比べ作業時間が大幅に短縮できます。
- 切断時に切削クズがまったく出ませんので現場を汚しません。
- 切断面は手直しの必要がないくらい滑らかな仕上がりになります。

## 【電動切断時の操作手順】



### ①管にセットする

本体を管にセットするときは刃物を最上端まで上昇させて下さい。

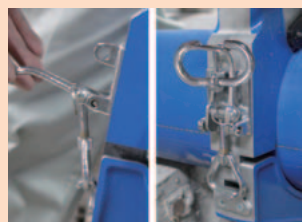

### ②アジャスタバンドを閉める

アジャスタバンドを閉めたあとは事故防止のため必ず安全フックを取り付けて下さい。



### ③ソケットを取り付ける

PE-150 本体に標準付属のソケットを取り付け、電気ドリルに六角対辺 24 のソケット (別売品) を装着します。



### ④切断

電気ドリルを両手でしっかり保持して切断して下さい。

切断後はフックを外す前に刃物を最上端まで上昇させて下さい。

**注意) 寒冷地でのご使用の場合は手動での切断をおすすめいたします。**



### ⑤切断面の比較

左側がセーバーソーで切断した切断面、右側が PE-150 で切断した切断面です。

仕上がりの違いに差が出ます。

## ⚠ 警告 【安全に、能率よくお使いいただくため】

- (1) 装着されている刃物の刃先は非常に鋭利な仕上げになっています。手などで直接さわるとケガをする恐れがありますので絶対にさわらないで下さい。
- (2) PE-150の刃物の交換は当社で行いますので、最寄の当社営業所までご連絡下さい。
- (3) パイプを本体にセットするときは、手などが触れる危険を避けるため、刃物を最上端まで上昇させておいて下さい。
- (4) 当製品はポリエチレン管専用カッターですので、それ以外のものを切断しないで下さい。



# 株式会社シブヤ

本社	〒738-0021 広島県廿日市市木材港北5-86	TEL(0829) 34-4500	FAX(0829) 34-4501
東京支店	〒171-0043 東京都豊島区要町2-18-12	TEL(03) 5995-6761	FAX(03) 5995-6764
札幌営業所	〒007-0836 札幌市東区北36条東26丁目2-19	TEL(011) 787-8311	FAX(011) 787-9017
仙台営業所	〒984-0012 仙台市若林区六丁の目中町21-36	TEL(022) 287-1661	FAX(022) 287-1672
神奈川営業所	〒231-0034 横浜市中区三吉町2-2藤平ビル102	TEL(045) 250-0530	FAX(045) 250-0531
名古屋営業所	〒462-0045 名古屋北区敷島町38	TEL(052) 919-0431	FAX(052) 919-0433
大阪営業所	〒550-0014 大阪市西区北堀江2-5-23	TEL(06) 6543-4641	FAX(06) 6543-4655
広島営業所	〒738-0021 広島県廿日市市木材港北5-86	TEL(0829) 34-4511	FAX(0829) 34-4512
福岡営業所	〒812-0896 福岡市博多区東光寺町1-23-20	TEL(092) 481-1811	FAX(092) 481-1833
貿易課	〒738-0021 広島県廿日市市木材港北5-86	TEL(0829) 34-4510	
広島工場	〒738-0021 広島県廿日市市木材港北5-86	TEL(0829) 34-4515	

<http://www.shibuya-group.co.jp>

## シブヤダイヤモンドリルを安全に、能率よくお使いいただくために

運転中は刃物が高速で回転します。安全のため、以下の事項に従って下さい。

- 作業に適した服装、ヘルメットおよび安全靴、保護メガネ、耳栓、安全帯を着用し、長い頭髮は束ねて作業して下さい。  
なお、運転中は手袋を使用しないで下さい。
- 周囲に可燃性の液体やガス等があるところでは絶対に使用しないで下さい。
- 穴あけや切断をする箇所に、電線管やガス管等の施工済配管・配線がないことを確認してから作業を開始して下さい。
- 作業を行う前に、刃物が確実にセットされていることを確認して下さい。
- 本体固定式の場合には、本体が確実に固定されていることを確認して下さい。
- 作業を行う前に、機械の回転部分に何も触れていないことを確認して下さい。
- 乾式ビット以外の刃物は必ず運転中に給水して下さい。
- 運転中は機械の回転部に触れないで下さい。
- 無理な力を加えて刃先を送り込まないで下さい。
- 床面への作業時には、コアや切断片の落下が予測される場所に危険がないことを確認して下さい。
- 修理は、お買い求めの販売店または最寄りの弊社営業所にお申し付け下さい。



**お願い**：ご使用前には、各製品の取扱説明書を必ず最後までお読み下さい。

- お断りなしに仕様、価格を変更することがあります。
- 商品によっては納期がかかる場合がございます。
- 本カタログに記載された価格には消費税は含まれておりません。

### ●販売店



シブヤ イメージキャラクター  
「ワンダホル」