

Panasonic

電動工具

総合カタログ

お得意先用

直感操作の極みへ。

P series



機敏動作の極みへ。

L series

2022年2月発売予定

速く、美しく、プロの極意。

EXENA

この世界に元気を灯す プロフェッショナルのために。

私たちは、松下電工時代から40年。
ときに人類の未来を拓く宇宙の舞台で
ときに災害からの復旧の現場で
技術者の活躍を支えてきました。

現場でのスムーズな作業を叶える
史上初のバッテリー搭載や
過酷な環境に応える耐久性。
私たちの誇る先端技術のすべては
プロフェッショナルたちの想い
ひとつひとつに寄り添ってきた足跡であり、
それこそ私たちが長年愛されてきた理由。

安心の日常を、そして人々の笑顔を守り抜く。
技術者たちの誇りと使命に寄りそいながら
あらゆる地域の、あらゆる現場で元気を灯す
プロフェッショナルを支えていく。



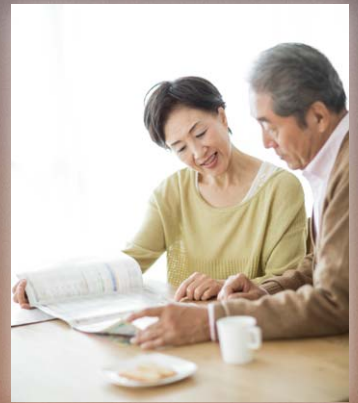



速く、美しく、プロの極

EXENA

現場におけるあらゆる難所の仕上げやタフな連続作業を、より速く、より美しく [EXENA (エグゼナ)] は職人たちのこだわりや想い、そのひとつひとつに寄り添ってきた世の中の人々が笑顔で安心して暮らせる日常をつくる、真のプロフェッショナルたちの使命と

EXENA

Expert (熟練者) + Energy (エネルギー) + Enabler (支援する者)

長年培った技術をもとに、
エキスパートを支える続ける意思を表現したネーミング。

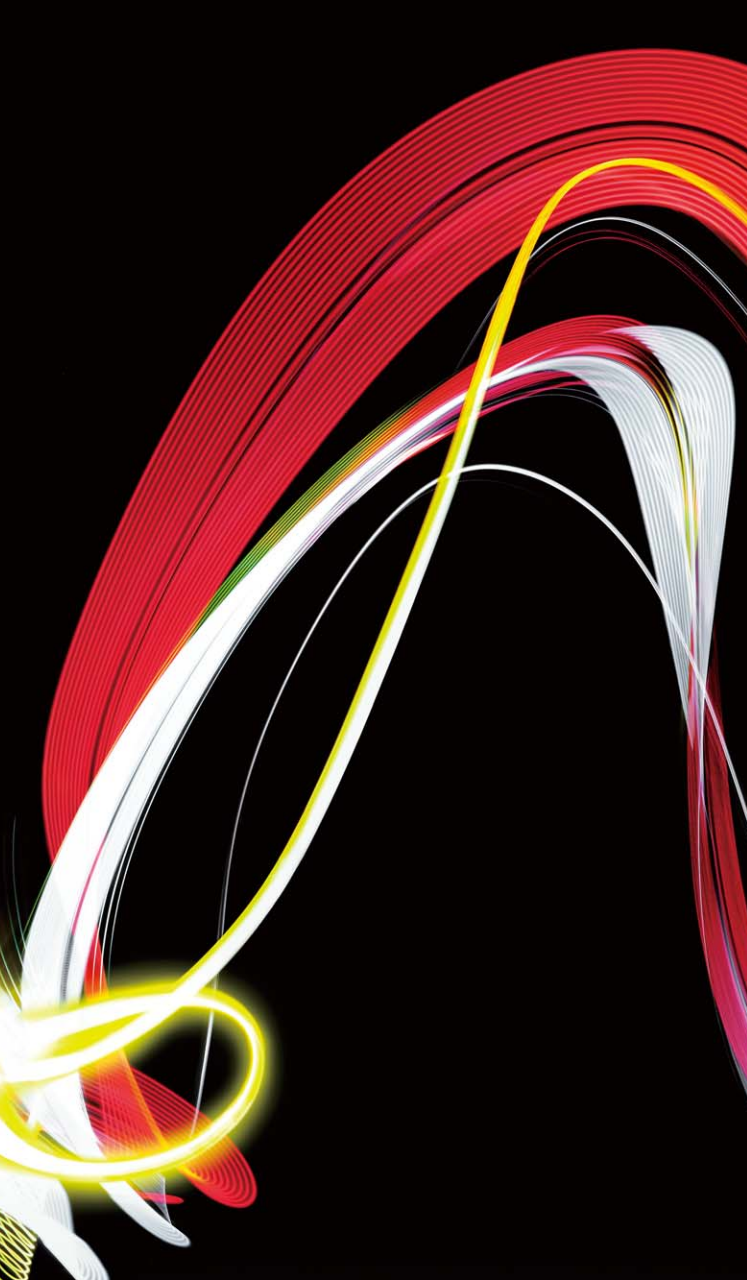

意。



く。
先端技術の結晶。
誇りを支えていく。

INDEX

	◎ インパクトドライバー P.11 ◎ 小型インパクトドライバー P.17 ◎ インパクトレンチ P.20	インパクト インパクト レンチ
	◎ マルチインパクトドライバー P.23	マルチ インパクト
	◎ ドリルドライバー P.29 ◎ ハイパワードリルドライバー P.33 ◎ ミニドライバー P.34 ◎ 小型・高精度ドリルドライバー P.37	ドリル
	◎ 振動ドリル&ドライバー P.41	振動 ドリル
	◎ ハンマードリル P.45 ◎ マルチハンマードリル P.49	ハン マー
	◎ マルチツール P.53	マルチ ツール
	◎ バンドソー P.55	バンド ソー
	◎ 全ネジカッター P.57	全ネジ カッター
	◎ 角穴カッター P.60 ◎ パワーカッター P.61 ◎ ディスクグラインダー P.63 ◎ レシプロソー P.65 ◎ ジグソー P.69	切断 工具
	◎ ケーブルカッター P.72 ◎ 油圧マルチシリーズ 《圧着》《切断》《圧縮》《打抜き》 P.73 ◎ 圧着器 P.76	ケーブル 圧縮 圧着
	◎ ユニバーサルホルソー P.79 ◎ ダウンライトカッター P.80	ホルソー ダウン ライト カッター
	◎ 真空ポンプ P.81 ◎ シーリングガン P.82 ◎ 壁うらセンサー P.82	真空 ポンプ シーリング ガン
	◎ LEDスポットワイドライト P.83 ◎ LEDマルチ投光器 P.83 ◎ LEDマルチライト P.85 ◎ LEDライト P.86	ライト
	◎ サイクロン式クリーナー P.87 ◎ クリーナー P.89 ◎ パワークリーナー P.90 ◎ ブロワ P.91	クリー ナー ブロワ
	◎ ワイヤレススピーカー P.91 ◎ ラジオ&ワイヤレススピーカー P.92	ラジオ スピー カー
	◎ 扇風機 P.93 ◎ 電池アダプタ P.94	扇風機 電池 アダプ タ
	◎ 電池パック P.95 ◎ 充電器 P.96 ◎ 電池パック・充電器セット品 P.97 ◎ 電動工具と電池パック・充電器の互換性 P.99	電池 充電器
	◎ 先端工具・純正刃・別売品 P.103	先端 工具
	◎ 工具ケース P.111	ケー ス

業界最短ヘッド*で
自由自在の仕上げ技。

充電インパクトドライバー

EZ1PD1

Dual 14.4V/18V TOUGH TOOL IP

※国内電動工具メーカーの充電インパクトドライバー14.4V/18Vクラスにおいて、
2021年6月1日時点、当社調べ

業界初*!自在のアタッチメント(別売)で
狭所作業・隅打ち作業が快適

※インパクトドライバー本体に固定できるアタッチメント(国内電動工具メーカーにおいて)

ATTACH 8

(アタッチメント)



アングルアタッチメント

スミ打ちアタッチメント



パナソニック史上、最小・最軽量*で
パワフルな連続技。

充電ドリルドライバー

EZ1DD1

Dual 14.4V/18V TOUGH TOOL IP

※当社の充電ドリルドライバー18Vクラスにおいて、
2021年6月1日時点、当社調べ



タフな現場をパワフルに支える、
最短・最軽量の力技。

充電ハンマードリル

EZ1HD1

Dual 14.4V/18V TOUGH TOOL IP

※国内電動工具メーカーの集じん機能付き充電ハンマードリル18Vクラスにおいて
2021年9月1日現在 当社調べ

EXENA

直感操作の極みへ。

P series



充電インパクトドライバー
EZ1PD1
P11



充電ドリルドライバー
EZ1DD1
P29



充電ハンマードリル
EZ1HD1
P47

軽量コンパクト10.8Vの新シリーズ
あらゆる領域に機敏技。 **10.8V**



機敏動作の極みへ。

L series
2022年2月発売予定



インパクトドライバー
EZ1P31
|| P15



ドリルドライバー
EZ1D31
|| P35



ドリルドライバー
EZ1D32
|| P35



LEDマルチライト
EZ1L31
|| P85



圧縮器
EZ1W31
|| P76



ケーブルカッター刃®
EZ9X350
|| P76
※本体は別売

Dualシリーズ32機種、リチウムイオン電池シリーズ66機種

1台で14.4Vにも18Vにも!
デュアル
Dual
14.4V/18V



NEW
充電インパクト
ドライバー
EZ1PD1
P.11



充電マルチ
インパクトドライバー
EZ75A9
P.23

充電インパクト
トルレンチ
EZ75A8
P.20



充電インパクト
ドライバー
EZ75A7
P.14

充電インパクト
ドライバー
EZ75A1 ※1
P.14



充電インパクト
レンチ
EZ75A3
P.21



充電インパクト
ドライバー
EZ76A1
P.13



充電
バンドソー
EZ45A5
P.55



充電マルチ
ハンマードリル
EZ78A1
P.49



充電真空ポンプ
EZ46A3
P.81



充電圧着器
EZ46A4K ※1
P.74

油圧マルチ
(本体のみ)
EZ46A4X ※1
P.73

充電
全ネジカッター
EZ45A8
P.57

充電
全ネジカッター
EZ45A9
P.59

工事用 充電ブロウ
EZ37A1 ※1
P.91



充電ケーブルカッター
EZ45A6K ※1
P.74

充電
ケーブルカッター
EZ45A7 ※1
P.72



充電
レシプロソー
EZ47A1
P.67



充電
角穴カッター
EZ45A3
P.60

工事用 充電扇風機
EZ37A4 ※1
P.93



φ125mm
充電ディスク
グラインダー-125
EZ46A2
P.63



φ100mm
充電ディスク
グラインダー-100
EZ46A1
P.63



充電
レシプロソー
EZ45A1
P.65



充電
パワーカッター-135
EZ45A2
P.61



工事用 充電ラジオ&
ワイヤレススピーカー
EZ37A2 ※1
P.92

充電マルチツール
EZ46A5
P.53



充電マルチ
インパクト
ドライバー
EZ7548 ※1
P.24



充電ドリル
ドライバー
EZ7441
P.32



充電自動変速
ドリルドライバー
EZ7443 ※1
P.32



充電ジグソー
EZ4541
P.70



充電振動
ドリル
&ドライバー
EZ7940
P.42



充電オイルパルス
インパクトドライバー
EZ7545
P.19



充電ドリル
ドライバー
EZ7442 ※1
P.33

NEW
工事用充電
LEDマルチライト
EZ1L31 ※1
P.85



5.0Ah
EZ9L48
P.95



2.0Ah
EZ9L47
P.95



14.4V

NEW
2.0Ah
EZ8L1020FA
P.95



をラインアップ。電池パックも豊富に品揃え。

NEW※ L series 2022年2月発売予定



工事用 充電
サイクロン式
クリーナー
EZ37A5
P.87

NEW

充電
ハンマードリル
EZ1HD1
P.47

工事用
充電クリーナー
EZ37A3
P.89



充電振動ドリル&
ドライバー
EZ7950
P.42

3.0Ah
EZ9L53
P.95



5.0Ah
EZ9L54
P.95



18V



NEW
充電ドリル
ドライバー
EZ1DD1
P.29



充電ドリル
ドライバー
EZ74A3
P.31



充電振動
ドリル&ドライバー
EZ79A3
P.41



充電インパクト
レンチ
EZ7552
P.22



充電ドリル
ドライバー
EZ7450
P.33



4.0Ah
EZ9L64
P.95



工事用 充電
ワイヤレススピーカー
EZ37C5※1
P.91

工事用 充電
LEDマルチライト
EZ37C4※1
P.84

工事用 充電
LEDライト
EZ37C2※1
P.86

工事用 充電
LEDマルチ投光器
EZ37C3※1
P.83



充電ジグソー
EZ4550※1
P.69



充電振動ドリル&
ドライバー
EZ7960※1
P.42

21.6V

3.4Ah
EZ9L84
P.95



NEW
工事用 充電
LEDスポット
ワイドライト
EZ37C6※1
P.83



充電ドリル
ドライバー
EZ7460※1
P.33



充電
ハンマードリル
EZ7881
P.45

28.8V

「3電圧対応」
14.4V/18V/21.6V

Li-ion



工事用充電
パワークリーナー
EZ3743※1
P.90

NEW

充電
インパクト
ドライバー
EZ1P31
P.15



充電スティック
ドリルドライバー
EZ7410
P.39



SLIMO
充電マルチインパクト
ドライバー
EZ7520
P.24

充電スティック
ドリルドライバー
(ネジ締め本数カウント機能付)
EZ7411
P.39

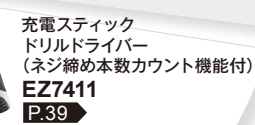

充電ミニドライバー
EZ7412
(3.7V・電池内蔵式)
P.34



3.6V

NEW
充電圧着器
EZ1W31
P.76



NEW

充電
ドリルドライバー
(チャックタイプ)
EZ1D31
P.35



SLIMO
充電ドリルドライバー
EZ7420
P.38



充電スティック
ドリルドライバー
EZ7421
P.37



充電
シーリングガン
EZ3610
P.82

1.5Ah
EZ9L10
P.95



NEW
ケーブル
カッター刃
EZ9X350
P.76



NEW

充電
ドリルドライバー
(ビットタイプ)
EZ1D32
P.35



充電スティック
インパクトドライバー
EZ7521
P.17



工事用充電LED
マルチライト
EZ3720
P.86



1.5Ah
EZ9L21
P.95



7.2V

10.8V

※1:電池パックは付属していません。
色の品番は在庫限り商品です。

インパクトドライバー

直感操作の
極みへ。

P series



配線支持金具取り付け



壁際のメタルモールの取り付け



業界最短ヘッドサイズ*で
狭所にもスムーズに入り込む

充電インパクトドライバー

EZ1PD1 || P11

Dual 14.4V/18V TOUGH TOOL IP

※ 国内電動工具メーカーの充電インパクトドライバー14.4V/18Vクラスにおいて、2021年6月1日時点、当社調べ

「Smart BL」搭載で
連続作業に強い！ネジ締めが速い！

充電インパクトドライバー

EZ76A1 || P13

Dual 14.4V/18V TOUGH TOOL IP

EZ75A7 || P14

EZ75A1 || P14

EZ7207 || P17

EZ6506 || P17

充電オイルハルスインパクトドライバー

EZ7545 || P19

建て方工事、足場組み、
設備メンテナンスなどに

充電インパクトレンチ

EZ75A8 || P20

Dual 14.4V/18V TOUGH TOOL IP

EZ75A3 || P21

EZ7552 || P22



機敏動作の
極みへ。

L series

2022年2月発売予定

軽量コンパクトで
165N・mのハイパワーを実現

充電インパクトドライバー

EZ1P31 || p15

10.8V



ドリルとインパクトの
1台2役

充電マルチインパクトドライバー

EZ75A9 || p23

Dual 14.4V 18V **TOUGH TOOL IP**

EZ7548 || p24

EZ6507 || p24

EZ7520 || p24



パワフルでスピーディー

充電スティックインパクトドライバー

EZ7521 || p17

TOUGH TOOL IP

EZ1PD1 デュアル Dual 14.4V/18V

狭所・隅をスマート、精確に仕上げる真フラッグシップ・インパクトドライバー

業界最短ヘッドサイズ^{※1}で狭所にもスムーズに入り込む



狭所作業のお悩み

- 間柱のあいだでのビス打ちなど、本体ヘッドサイズが大きく、スペースに入らない。
- 既設の設備・配管などがある入り組んだ場所での作業。



ボックス支持金具の取り付け



配管固定サドルの取り付け

業界最短ヘッドサイズ^{※1}を実現した技術

高密度ブラシレスモーター

before (当社従来品)

after (新商品)



-30%

独自の新機構により従来比30%小型化を実現。トルクや回転速度を向上させることで小型でもパワーそのまま。



業界最短
ヘッドサイズ^{※1}

98

(当社EZ76A1比 -29mm)

※1 国内電動工具メーカーの充電インパクトドライバー 14.4V/18Vクラスにおいて 2021年6月1日時点 当社調べ

業界初^{※2}！ 自在のアタッチメント (別売)で 狭所作業・隅打ち作業が快適

※2 インパクトドライバー本体に固定できるアタッチメント (国内電動工具メーカーにおいて)



配線支持金具取り付け



壁際のメタルモールの取り付け

インパクトドライバーで
様々な作業に対応！

ATTACH 8

(アタッチメント)

アタッチメントを付け替えることで、様々な作業が可能に。第1弾として狭所、隅、壁際など、自在に対応できる2種のアタッチメントをラインナップ。入り組んだ場所でもスムーズに、美しい仕上げをサポートします。

8方向に取付可能

作業環境に応じて8方向の角度に取付可能で、さまざまなアングルでの作業を快適にします。



当社従来品の「半分」の 押し付け力でネジ締めが可能。 独自の機構でカムアウト低減。

カムアウト低減の理由

衝撃低減

+BRAIN

before (当社従来品)

after (新商品)

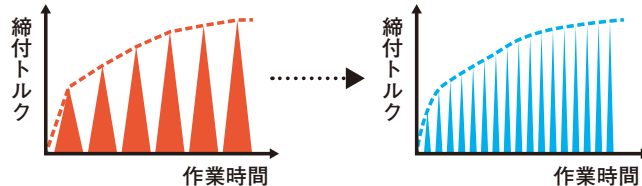

ネジ締め負荷をリアルタイムでセンシング。負荷に応じた回転数へ制御することでカムアウトを低減。さらに一打一打の打撃を小さく、モーター回転を高速化することで「なめらかな打撃」を実現。

芯ブレ低減

従来軸受けにボールベアリングを追加し、ビットホルダーのブレを抑制。さらに (ビットホルダーの) 内寸を最適化し、ビットのがたつきを抑制。



注：掲載の希望小売価格に消費税は含まれておりません。

*本体寸法/質量は、電池パックが付属している電動工具は、電池パック装着時の数値です。〈全幅〉ではなく〈幅〉と表記されている場合は本体駆動部の横幅です。



+BRAIN

BRUSHLESS MOTOR IP56

保証期間
1年

18V / 電池セット品 NEW



5.0Ah (電池2個付) **60分** 充電 **3.0Ah** (電池2個付) **55分** 充電

- EZ1PD1 J18D-B(黒)** POS 4549980 523681
 - EZ1PD1 J18D-R(赤)** POS 4549980 523698
 - EZ1PD1 J18D-Y(黄)** POS 4549980 523704
 - EZ1PD1 N18D-B(黒)** POS 4549980 523711
 - EZ1PD1 N18D-R(赤)** POS 4549980 523728
 - EZ1PD1 N18D-Y(黄)** POS 4549980 523735
- 希望小売価格 **71,000円**(税抜) 希望小売価格 **64,000円**(税抜)

18V / 電池・アタッチメントセット品



2022年2月発売予定 **5.0Ah** (電池2個付) アタッチメント付 **60分** 充電

- EZ1PD1 J18A1B(黒)** POS 4549980 659007
 - EZ1PD1 J18A1R(赤)** POS 4549980 659014
 - EZ1PD1 J18A1Y(黄)** POS 4549980 659021
- 希望小売価格 **87,200円**(税抜)

14.4V / 電池セット品 NEW



5.0Ah (電池2個付) **60分** 充電

- EZ1PD1 J14D-B(黒)** POS 4549980 523650
 - EZ1PD1 J14D-R(赤)** POS 4549980 523667
 - EZ1PD1 J14D-Y(黄)** POS 4549980 523674
- 希望小売価格 **67,000円**(税抜)

本体のみ NEW



- ケース・充電器・電池パックは別売
- EZ1PD1 X-B(黒)** POS 4549980 523742
 - EZ1PD1 X-R(赤)** POS 4549980 523759
 - EZ1PD1 X-Y(黄)** POS 4549980 523766
- 希望小売価格 **26,800円**(税抜)

別売品

スミ打ちアタッチメント



EZ9HX500
POS 4549980 523797
希望小売価格 **9,800円**(税抜)

チャック	新ワンタッチビットロック方式 (段付きまでの寸法が13 mm)
センターハイト	13 mm
取付角度	8方向(45度きざみ)
本体寸法/質量	全長97 mm 290g
作業範囲	万能ビス・米松/φ3.5~φ6.8
ネジ締め	テクスネジ・SPC (板厚1.6mm)/φ3.5~φ6

アングルアタッチメント



EZ9HX501
POS 4549980 523803
希望小売価格 **9,800円**(税抜)

チャック	新ワンタッチビットロック方式 (段付きまでの寸法が13 mm)	
センターハイト	18 mm	
ヘッドハイト	53 mm	
取付角度	8方向(45度きざみ)	
本体寸法/質量	全長103 mm 250g	
作業範囲	ネジ締め	万能ビス・米松/φ3.5~φ6.8 テクスネジ・SPC (板厚1.6mm)/φ3.5~φ6
	穴あけ	木工ドリル/パーチクルボード (板厚20mm)/φ35
		木工ホールソー/パーチクルボード (板厚20mm)/φ36

プロテクター



希望小売価格 **700円**(税抜)

■作業範囲

木ネジ	ボルト	テクス
φ3.5~9.5	高力ボルトM6~M10 普通ボルトM6~M14	φ3.5~6

基本機能	電子スピードコントロール / 強・中・弱 切替 / テクス用モード / プレーキ付 / LEDライト				
チャック	新ワンタッチビットロック方式 (段付きまでの寸法が13 mm)				
最大締付トルク (正逆同トルク)	〈18V〉 強モード155N・m、中モード120N・m、弱モード40N・m 〈14.4V〉 強モード140N・m、中モード120N・m、弱モード40N・m				
回転数	強モード: 0~2,700回転/分、中モード: 0~1,600回転/分、弱モード: 0~1,000回転/分 テクス用モード: 0~2,700回転/分				
打撃数	強モード: 0~4,100回/分、中モード: 0~3,100回/分、弱モード: 0~2,100回/分 テクス用モード: 0~2,100回/分				
本体寸法/質量	〈18V 5.0Ah〉 全長98×全高243×幅59 mm/1.5kg 〈18V 3.0Ah〉 全長98×全高227×幅59 mm/1.3kg 〈14.4V 5.0Ah〉 全長98×全高235×幅59 mm/1.4kg				
振動3軸合成値	13.7m/s ²				
能力 (目安・フル充電で)	ネジ締め	18V 5.0Ah	18V 3.0Ah	14.4V 5.0Ah	
	穴あけ	万能ビス・米松 (φ4.2×75 mm)	約550本	約330本	約440本
		テクスネジ・SPC (φ4×13 mm・板厚1.6 mm)	約1,100本	約660本	約710本
	穴あけ	DLコア (φ21・石膏ボード12.5 mm+コンパネ12.5 mm)	約150穴	約100穴	約150穴
コンクリート穴 (φ3.5×30 mm・モルタル)		約570本	約340本	約340本	

付属・別売品	品名	品番	EZ1PD1					希望小売価格
			J18D	J18A1	N18D	J14D	X	
●:標準付属 ○:別売で用意	プラスチックケース	EZ9K03	●	●	●	●	○	4,600円(税抜)
	急速充電器 (リチウムイオン専用)	EZ0L81	●	●	●	●	○	15,000円(税抜)
	電池パック 18V	5.0Ah (LJタイプ)	●	●	●	○	○	24,800円(税抜)
		3.0Ah (PNタイプ)	○	○	●	○	○	19,800円(税抜)
	電池パック 14.4V 5.0Ah	EZ9L48	○	○	○	●	○	21,800円(税抜)
	スミ打ちアタッチメント	EZ9HX500	○	●	○	○	○	9,800円(税抜)
	アングルアタッチメント	EZ9HX501	○	●	○	○	○	9,800円(税抜)

注:電池パックの価格は1個の価格です

■色の品番は補修用部品です。

インパクト
マルチ
インパクト
ドリル
振動ドリル
ハンマー
マルチツール
バンドソー
全ネジ
カッター
切断工具
ケー
ブ
ラジ
スピ
エ
原
機
電
池
ア
ダ
フ
タ
電
池
/
充
電
器
先
端
工
具
ケ
ー
ス

EZ76A1 Dual 14.4V/18V

IP56

保証期間
1年

耐久力・速さトップクラス*

※: 充電式インパクトドライバー-18Vクラス(国内販売品)において(2019年6月現在・当社調べ)



連続作業に強い! ネジ締めが速い!

「Smart BL」搭載



ボルト締め連続作業量
約**2**倍(当社EZ75A7比)

ネジ締めスピード
約**1.25**倍(当社EZ75A7比)

足場解体などで速さを発揮

「即フル」モード搭載



トリガーを引くと、即座に最大パワー「強」モードで始動。正逆同トルクなのでボルト緩めもスピーディ。

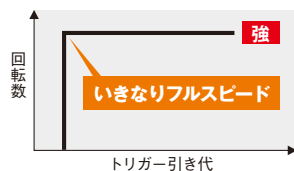

テクスネジのネジ頭が飛ぶのを低減

「テクス用」モード搭載



短め(φ4×15mm以下)のテクスネジ締めに適したチューニング。

18V / 電池セット品



5.0Ah(電池2個付)

60分
充電

EZ76A1LJ2G-B(黒) POS 4549980 357255

EZ76A1LJ2G-R(赤) POS 4549980 357279

EZ76A1LJ2G-H(グレー) POS 4549980 357262
希望小売価格 69,800円(税抜)

3.0Ah(電池2個付)

55分
充電

EZ76A1PN2G-B(黒) POS 4549980 357286

EZ76A1PN2G-R(赤) POS 4549980 357309

EZ76A1PN2G-H(グレー) POS 4549980 357293
希望小売価格 62,800円(税抜)

14.4V / 電池セット品



5.0Ah(電池2個付)

60分
充電

EZ76A1LJ2F-B(黒) POS 4549980 357224

EZ76A1LJ2F-R(赤) POS 4549980 357248

EZ76A1LJ2F-H(グレー) POS 4549980 357231
希望小売価格 65,800円(税抜)

本体のみ

ケース・充電器・電池パックは別売



EZ76A1X-B(黒) POS 4549980 357316

EZ76A1X-R(赤) POS 4549980 357330

EZ76A1X-H(グレー) POS 4549980 357323
希望小売価格 25,600円(税抜)

注: 掲載の希望小売価格に消費税は含まれておりません。

*本体寸法/質量は、電池パックが付属している電動工具は、電池パック装着時の数値です。(全幅)ではなく<幅>と表記されている場合は本体駆動部の横幅です。

充電インパクトドライバー

BRUSHLESS MOTOR

EZ75A7

Dual 14.4V/18V

IP56

保証期間 1年

118mmコンパクトヘッド

充電インパクトドライバー

BRUSHLESS MOTOR

EZ75A1

Dual 14.4V/18V

IP56

保証期間 1年

1台で14.4Vと18Vに対応

18V / 電池セット品



5.0Ah (電池2個付)

60分充電

EZ75A7LJ2G-B (黒) POS 4549077 461315
希望小売価格 **69,800円** (税抜)

3.0Ah (電池2個付)

55分充電

EZ75A7PN2G-B (黒) POS 4549077 461346
希望小売価格 **62,800円** (税抜)

本体のみ

ケース・充電器・電池パックは別売

EZ75A7X-B (黒) POS 4549077 348951
希望小売価格 **25,600円** (税抜)



■作業範囲 (EZ76A1・EZ75A7・EZ75A1 共通)

木ネジ	ボルト	テクス
φ3.5~9.5	高力ボルトM6~12 普通ボルトM6~16	φ3.5~6

基本機能	EZ76A1	EZ75A7	EZ75A1
	電子スピードコントロール/正転・逆転/強・中・弱打撃力切替/ブレーキ付/LEDライト		
チャック	ワンタッチビットロック方式 (段付までの寸法が13mm)		
最大締付トルク (正逆同トルク)	〈18V〉強モード:170N・m,中モード:150N・m,弱モード:26N・m,即フルモード:170N・m 〈14.4V〉強モード:160N・m,中モード:150N・m,弱モード:26N・m,即フルモード:160N・m	〈18V〉強モード:160N・m,中モード:130N・m,弱モード:26N・m 〈14.4V〉強モード:155N・m,中モード:130N・m,弱モード:26N・m	〈18V〉強モード:155N・m,中モード:130N・m,弱モード:26N・m 〈14.4V〉強モード:150N・m,中モード:130N・m,弱モード:26N・m
回転数	強モード:0~2,800回転/分,中モード:0~1,450回転/分,弱モード:0~950回転/分,テクス用モード:0~2,800回転/分,即フルモード:2,800回転/分	強モード:0~2,500回転/分,中モード:0~1,450回転/分,弱モード:0~950回転/分,テクス用モード:0~2,500回転/分	強モード:0~2,500回転/分,中モード:0~1,400回転/分,弱モード:0~1,000回転/分
打撃数	強モード:0~3,100回/分,中モード:0~2,500回/分,弱モード:0~1,800回/分,テクス用モード:0~2,500回/分,即フルモード:3,100回/分	強モード:0~3,100回/分,中モード:0~2,900回/分,弱モード:0~1,900回/分,テクス用モード:0~1,200回/分	強モード:0~3,000回/分,中モード:0~2,800回/分,弱モード:0~2,000回/分
本体寸法/質量*	〈18V 5.0Ah〉 全長127×全高240×幅60mm/1.7kg 〈18V 3.0Ah〉 全長127×全高224×幅60mm/1.45kg 〈14.4V 5.0Ah〉 全長127×全高232×幅60mm/1.6kg	〈18V 5.0Ah〉 全長118×全高242×幅66mm/1.7kg 〈18V 3.0Ah〉 全長118×全高226×幅66mm/1.5kg	全長143×全高242×幅61mm/1.65kg (18V 4.2Ah装着時)
振動3軸合成値	12.0m/s ²	13.2m/s ²	18.5m/s ²

能力 (目安・フル充電で)	EZ76A1			EZ75A7			EZ75A1
	18V 5.0Ah	18V 3.0Ah	14.4V 5.0Ah	18V 5.0Ah	18V 3.0Ah	18V 4.2Ah使用時	
ネジ締め	万能ビス・米松 (φ4.2×75mm)	約740本	約450本	約650本	約700本	約420本	約610本
	耐震金物ビス・米松 (φ5.5×75mm)	約300本	約205本	約290本	約370本	約220本	約350本
	テクスネジ・SPC (φ4×13mm・板厚1.6mm)	約1,250本	約600本	約770本	約980本	約590本	約990本
	ボルト (M16×25mm・板厚10mm・普通ボルト)	約1,150本	約680本	約1,300本	約1,150本	約680本	約1,150本
	ボルト (M12×25mm・板厚10mm・高力ボルト)	約400本	約160本	約360本	約360本	約220本	約340本
	DLコア (φ21・石膏ボード12.5mm+コンパネ12.5mm)	約160穴	約100穴	約160穴	-	-	-

付属・別売品	品名	品番	EZ76A1				EZ75A7			EZ75A1	希望小売価格
			LJ2G	PN2G	LJ2F	X	LJ2G	PN2G	X	X	
●:標準付属 ○:別売でご利用 注:電池パックの価格は1個の価格です	プラスチックケース	EZ9646	○	○	○	○	●	○	○	3,000円 (税抜)	
		EZ9672 ※3	○	○	○	○	○	○	○	4,600円 (税抜)	
		EZ9K03	○	○	○	○	○	○	○	4,600円 (税抜)	
	急速充電器 (リチウムイオン専用)	EZ0L81	●	●	●	○	●	○	○	15,000円 (税抜)	
	電池パック18V	5.0Ah	EZ9L54	○	○	○	○	○	○	○	24,800円 (税抜)
		3.0Ah	EZ9L53	○	○	○	○	○	○	○	19,800円 (税抜)
	電池パック14.4V	5.0Ah	EZ9L48	○	○	○	○	○	○	○	21,800円 (税抜)
		3.0Ah	EZ9L46	○	○	○	○	○	○	○	16,000円 (税抜)
		2.0Ah	EZ9L47	○	○	○	○	○	○	○	14,000円 (税抜)
		ドライバービット #2 ⊕65mm	EZ9BP221	○	○	○	○	○	○	○	2本組・600円 (税抜)
	ドリルチャック	EZ9780	○	○	○	○	○	○	○	3,800円 (税抜)	
	カラビナ対応フック	EZ9X015	○	○	○	○	○	○	○	2,000円 (税抜)	

※2: 適正締付トルクまで締め付けたときの作業本数です。
※3: 在庫がなくなり次第、EZ9K03に切り換わります。

■色の品番は在庫限り商品です。 ■色の品番は生産終了商品です。

インパクト
インパクト

マルチ
インパクト

ドリル

振動ドリル

ハンマー

マルチツール

バンドソー

全ネジ
カッター

切断工具

ケトル
圧縮

ドリル
圧縮

ドリル
圧縮

ライト

クリ
ブロー

ラジオ
スピーカ

扇風機
アダプタ

電池
充電器

替刃
先端工具

ケース

軽量コンパクトでハイパワー

軽量コンパクトで165N・mのハイパワーを実現

こんなことに悩んでいませんか？

上向き作業が重く疲れやすい

狭所に入り込めない

7.2Vだとパワーが足りない

ハイパワーで
ボルト締め・外しもラクラク

1.1kgの軽量本体で、
上向き作業の疲労軽減



上下2点のLEDライトで影ができにくく、暗所作業が快適



EZ1P31

幅広い作業範囲をカバー 一台であらゆる現場・部材に 使用できるので作業効率アップ



外壁へのエアコンダクト取り付け



LED照明器具のベース取り付け



コンクリートへのビス締め



ダクト接続時のボルト締め

配線ダクトの取り付け

ケーブルラック接続時のボルト締め

低速スタートにすることで スムーズなビス立てが可能

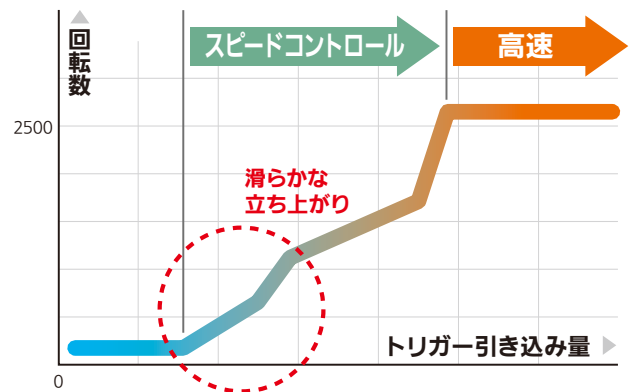

低振動・高トルクにより、
バランスの良い
打ち心地を実現
(振動3軸合成値11.8 m/s²)

注：掲載の希望小売価格に消費税は含まれておりません。

*本体寸法/質量は、電池パックが付属している電動工具は、電池パック装着時の数値です。
(全幅)ではなく(幅)と表記されている場合は本体駆動部の横幅です。



10.8V / 電池セット品

NEW

2022年2月発売予定



-R(赤)



-Y(黄)



〈W357×D103×H299〉

2.0Ah (電池2個付)

45分
充電

EZ1P31F10D-R(赤)

POS 4549980 543542

EZ1P31F10D-Y(黄)

POS 4549980 543559

希望小売価格**44,800**円(税抜)

本体のみ

NEW

2022年2月発売予定

ケース・充電器・電池パックは別売



-R(赤)



-Y(黄)

EZ1P31X-R(赤)

POS 4549980 543580

EZ1P31X-Y(黄)

POS 4549980 543597

希望小売価格**22,000**円(税抜)

■作業範囲

木ネジ (対米松)	テクス (対SPC・厚み1.6mm)	普通ボルト (対鉄板・厚み10mm)
φ3.5~φ9.5	φ3.5~φ6	M6~M12

基本機能	電子スピードコントロール/ブレーキ付/LEDライト		
チャック	ワンタッチビットロック方式(段付までの寸法が13mm)		
最大締付トルク (正逆同トルク)	約165N・m		
回転数	0~2,750回転/分		
打撃数	0~3,700回/分		
本体寸法/質量 EZ8L1020FA 装着時	〈10.8V 2.0Ah〉 全長138×全高219×幅68 mm/1.1kg		
振動3軸合成値	11.8 m/s ²		
能力 (目安・フル充電で)	ネジ締め	万能ビス・米松(φ4.1×38mm)	10.8V 2.0Ah 約190本
		テクスネジ・SPC(φ4×13mm・板厚1.6mm)	約250本
	ボルト締め	ボルト(M8×25mm・板厚10mm、普通ボルト)	約460穴

※2022年2月発売予定

付属・別売品	品名	品番	EZ1P31		希望小売価格
			F10D	X	
●:標準付属 ○:別売で用意	プラスチックケース	EZ9K01*	●	○	3,000円(税抜)
注:電池パックの 価格は1個の 価格です	急速充電器(リチウムイオン専用)	EZ7L10A*	●	○	9,200円(税抜)
	電池パック 10.8V 2.0Ah	EZ8L1020FA*	●● 2個付	○	10,000円(税抜)

充電インパクトドライバー EZ7207

打撃力切替で失敗を減らす

12V / 本体のみ

ケース・充電器・電池パックは別売



EZ7207X-B(黒)

POS 4547441 873139

オープン価格

(オープン価格商品の価格は、販売店にお問い合わせください。)

■作業範囲

木ネジ	テクス	ボルト	
φ3.5~9.5	φ3.5~6	高力ボルト M6~10	普通ボルト M6~12

基本機能	電子スピードコントロール/正転・逆転/強・弱打撃力切替/ブレーキ付/LEDライト
チャック	ワンタッチビットロック方式(段付までの寸法が13mm)
最大締付トルク	Hモード(強): 125.0N・m Sモード(弱): 70.0N・m
回転数	Hモード(強): 0~2,600回転/分 Sモード(弱): 0~1,800回転/分
打撃数	Hモード(強): 0~2,600回/分 Sモード(弱): 0~2,300回/分
本体寸法/質量*	全長158×全高237×幅58mm/1.7kg(EZ9200S装着時)
振動3軸合成値	13.7m/s ²

能力 (目安・フル充電で)	ネジ締め	木ネジ・米松(φ4.2×75mm)約130本 木ネジ・米松(φ5.2×120mm)約45本 テクスネジ・鉄(φ4.0×13mm・板厚1.6mm)約240本 (EZ9200S使用時)
	ボルト締め	ボルト(M10×25mm・板厚10mm、高力ボルト)約120本 (EZ9200S使用時)

付属・別売品	品名	品番	EZ7207 X	希望小売価格
	●:標準付属 ○:別売でご利用	プラスチックケース	EZ9646	○
	急速充電器	EZ0L80	○	15,000円(税抜)
	電池/パック 2.8Ah	EZ9200S	○	18,200円(税抜)
	ドライバービット#2φ65mm	EZ9BP221	○	600円(税抜) 2本組
	ビットピース	EZ57487817	○	200円(税抜)
	ドリルチャック	EZ9780	○	3,800円(税抜)

注:掲載の希望小売価格に消費税は含まれておりません。

充電インパクトドライバー EZ6506

軽い、小さく、取り回しがラク

12V / 本体のみ

ケース・充電器・電池パックは別売



EZ6506X-B(黒)

POS 4989602 797791

希望小売価格 22,500円(税抜)

■作業範囲

木ネジ	テクス	ボルト	
φ3.5~9.5	φ3.5~6	高力ボルト M6~10	普通ボルト M6~12

基本機能	電子スピードコントロール/正転・逆転/ブレーキ付
チャック	ワンタッチビットロック方式(段付までの寸法が13mm)
最大締付トルク	98.0N・m
回転数	0~2,800回転/分
打撃数	0~3,000回/分
本体寸法/質量*	全長155×全高219×幅54mm/1.45kg(EZ9200S装着時)
振動3軸合成値	14.7m/s ²

能力 (目安・フル充電で)	ネジ締め	木ネジ・米松(φ4.1×38mm)約300本 木ネジ・米松(φ5.8×75mm)約75本 テクスネジ・鉄(φ4×13mm・板厚1.6mm)約330本 (EZ9200S使用時)
	ボルト締め	ボルト(M8×25mm・板厚10mm、普通ボルト)約1,500本 (EZ9200S使用時)

付属・別売品	品名	品番	EZ6506 X	希望小売価格
	●:標準付属 ○:別売でご利用	プラスチックケース	EZ9646	○
	急速充電器	EZ0L80	○	15,000円(税抜)
	電池/パック 2.8Ah	EZ9200S	○	18,200円(税抜)
	アダプター(□9.5、ボルト付)	EZ9370	○	1,350円(税抜)
	ドライバービット#2φ65mm	EZ9BP221	●	600円(税抜) 2本組
	ビットピース	EZ57487817	○	200円(税抜)
	ドリルチャック	EZ9780	○	3,800円(税抜)
	電池アダプタ※	EZ9740	○	8,000円(税抜)

※:詳しくはP.94をご覧ください。

充電スティックインパクトドライバー EZ7521

2つのライトで暗所・狭所作業をサポート



暗所・狭所で便利

2WAY LEDライト

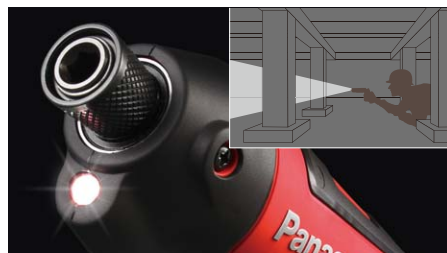

スポットLED

約2m先まで照射。床下や天井裏での確認に便利。

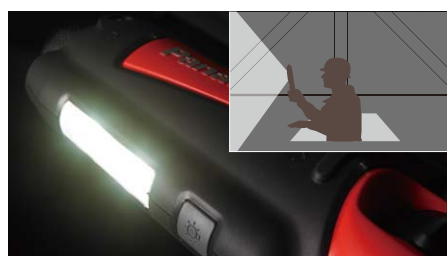

ワイドLED

ダウンライトやスイッチボックスなどの開口部内や、周囲を照らすのに便利。

使いやすい正逆切替スイッチ

普段お使いの充電工具と同じ操作感覚



本体右側(上から見て)を手前に引けば「正転」。工具のトリガーを引くのと同じ操作感覚。



本体左側(上から見て)を手前に引けば「逆転」。左右対称ボディだから左手でも操作は簡単。



こだわりの高品質

電池の使い過ぎや高温を防止

電池セルを個別に監視。使い過ぎ(過放電)や高温になる前に、給電を自動停止して電池を保護。

スイッチの長寿命化を追求

ON/OFF試験や衝撃試験など、現場での使い方を想定した試験により、長期間の使用に持ちこたえる耐久性を確保。

パワフルでスピーディ

手締めもできて作業がラク



パワフル25N・m

堅い木材への締め付けがパワフル。

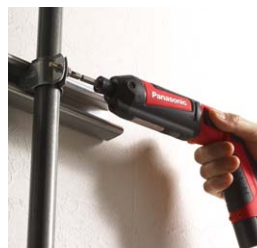

高速2,300回転/分

取り外しもスピーディ。



手締め機能

増し締めも、錆びたネジをゆるめるのも可能。

7.2V



1.5Ah(電池2個付)

55分充電

EZ7521LA2S-A(青)

POS 4549980 034866

EZ7521LA2S-P(ピンク)

POS 4549980 034873

EZ7521LA2S-B(黒)

POS 4549077 909657

EZ7521LA2S-R(赤)

POS 4549077 909671

EZ7521LA2S-H(グレー)

POS 4549077 909664

希望小売価格 **29,000円**(税抜)

本体のみ

ケース・充電器・電池パックは別売

EZ7521X-A(青)

POS 4549980 034880

EZ7521X-P(ピンク)

POS 4549980 034897

EZ7521X-B(黒)

POS 4549077 349255

EZ7521X-R(赤)

POS 4549077 349279

EZ7521X-H(グレー)

POS 4549077 349262

希望小売価格 **19,000円**(税抜)

■作業範囲

木ネジ	ボルト
~φ4.1	普通ボルト~M10 高力ボルト~M6

基本機能	電子スピードコントロール/正転・逆転/手締め機能/ブレーキ付/LEDライト	
チャック	ワンタッチビットロック方式(段付までの寸法が11.5mm・13mm)	
最大締めトルク(弾性体締めトルク)	25N・m	
回転数	0~2,300回転/分	
打撃数	0~2,600回/分	
本体寸法/質量*	全長235×全高146×全幅44mm(折り曲げ時) / 550g	
振動3軸合成値	6.2m/s ²	

能力(目安・フル充電で)	ネジ締め	ボルト締め
	コーススレッド・米松(φ3.8×25mm)約220本 木ネジ・米松(φ4.1×25mm)約120本 テクスネジ・鉄(φ4×13mm・板厚0.8mm)約310本 (LED消灯時)	ボルト(M8×25mm・板厚10mm、普通ボルト)約260本 ボルト(M6×25mm・板厚10mm、高力ボルト)約190本 適正締めトルクまで締め付けた時の作業本数です。(LED消灯時)

付属・別売品	品名	品番	EZ7521		希望小売価格
			LA2S	X	
●:標準付属 ○:別売でご利用	プラスチックケース	EZ9667	●	○	1,500円(税抜)
	ソフトケース	EZ9520	○	○	3,000円(税抜)
	急速充電器	EZ0L21	●	○	9,400円(税抜)
注:電池パックの価格は1個の価格です	電池パック 1.5Ah	EZ9L21	●	○	7,600円(税抜)
	ドライバービット #2φ65mm	EZ9BP221	○	○	2本組 600円(税抜)
	ドライバービット #2φ75mm	EZ9BP200	○	○	330円(税抜)
	専用φ6.5mmチャック	EZ9HX408	○	○	2,300円(税抜)

色の品番は補修用部品です。

EZ7545

油圧インパクト 木ネジ専用

音が気になる現場やリフォーム工事などに



打撃音※
約76dB

※：(Hモード(強))時、万能ビス(φ4.2×75mm)にて米松締め時、1m離れた位置による測定で。(Sモード(弱))時は約72dB。

打撃式インパクトに比べて音が静か オイルパルス機構で金属打撃音をシャットアウト

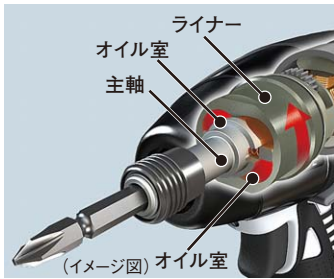

オイルの圧力で主軸を回転させるため、打撃式インパクトのように内蔵ハンマーがアンビルを打撃する金属打撃音がありません。

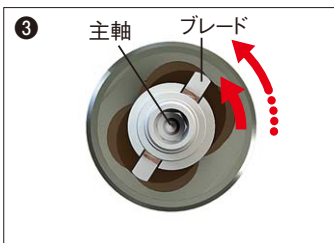
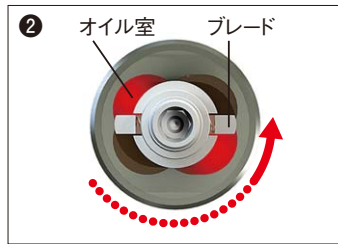
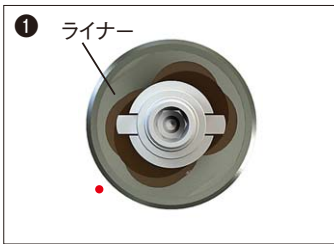

- ① モーターの回転によりライナーが回転する
- ② ライナーとブレードの間のオイル室の圧力が上昇する
- ③ オイルの圧力によりブレードが押し主軸が回転する

作業量たっぷり

しかも軽量・小型(EZ9L48使用時)

作業量(ネジ締め/Hモード(強)) 万能ビス・米松(φ4.2×75mm)	約 300本
質量	1.65kg
全長	163mm
全高	235mm

14.4V



〈W375×D107×H350〉

5.0Ah(電池2個付)

60分
充電

EZ7545LJ2S-B(黒) POS 4549980 428740
希望小売価格 **96,000円**(税抜)

本体のみ

ケース・充電器・電池パックは別売

EZ7545X-B(黒) POS 4547441 860016
希望小売価格 **58,000円**(税抜)

■作業範囲

木ネジ
φ3.5~9.5

基本機能	電子スピードコントロール/正転・逆転/強・弱打撃力切替/ブレーキ付/LEDライト
チャック	ワンタッチビットロック方式(段付までの寸法が13mm)
最大締付トルク	Hモード(強): 40.0N・m Sモード(弱): 26.5N・m
回転数	Hモード(強): 0~2,600回転/分 Sモード(弱): 0~2,300回転/分
打撃数	Hモード(強): 0~1,500回/分 Sモード(弱): 0~1,000回/分

本体寸法/質量* 全長163×全高235×幅59mm/1.7kg(14.4V 5.0Ah装着時)

能力 (目安・フル充電で)	ネジ締め	万能ビス・米松(φ4.2×90mm) (Hモード(強))	約220本
		万能ビス・米松(φ4.2×75mm) (Hモード(強))	約300本
		ボード用スクルーネジ(φ3.8×28mm)・石膏ボード(厚み12mm)+赤松(Hモード(強))	約2,300本
		ボード用スクルーネジ(φ3.8×28mm)・石膏ボード(厚み12mm)+赤松(Sモード(弱))	約1,450本

付属/別売品	品名	品番	EZ7545		希望小売価格
			LJ2S	X	
●:標準付属 ○:別売でご利用	プラスチックケース	EZ9646	●	○	3,000円(税抜)
	急速充電器(リチウムイオン専用)	EZ0L81	●	○	15,000円(税抜)
	電池パック 5.0Ah	EZ9L48	●	○	21,800円(税抜)
	電池パック 3.0Ah	EZ9L46	○	○	16,000円(税抜)
	電池パック 2.0Ah	EZ9L47	○	○	14,000円(税抜)
	ドライバービット #2⊕65mm	EZ9BP221	●	●	別売は2本組 600円(税抜)
	ビットピース	EZ574B7817	○	○	200円(税抜)
	ドリルチャック	EZ9780	○	○	3,800円(税抜)
	カラビナ対応フック	EZ9X015	○	○	2,000円(税抜)

注:掲載の希望小売価格に消費税は含まれておりません。

*本体寸法/質量は、電池パックが付属している電動工具は、電池パック装着時の数値です。(全幅)ではなく「幅」と表記されている場合は本体駆動部の横幅です。

充電インパクトレンチ

BRUSHLESS MOTOR

EZ75A8 Dual 14.4V/18V

IP56

保証期間
1年

コンパクトでパワフル



クラス最小※1 143mm

長いソケットを装着した作業も、取り回しがラク。

※1: 充電インパクトレンチ18V 250N・mクラス (国内販売品) において (2017年11月現在・当社調べ)



パワフル280N・m※2 (18V電池装着時)

正逆同トルクで締め付け、バラシがスピーディ。

※2: M20 強度区分10.9 3秒締め

ソケット交換がスムーズ

リテーナリング (Cバネ) 採用。ソケットが仮保持できるのでピンを差し込むのが簡単。



ご注意

- ① ピン式以外のソケットは使用しないでください。
- ② 必ずピンを差し込み、ゴムリングを取り付けてご使用ください。仮保持のまま使用すると、ソケットが抜け落ちるおそれがあります。

18V / 電池セット品

5.0Ah (電池2個付)

60分充電

EZ75A8LJ2G-B (黒) POS 4549980 053553
希望小売価格 76,200円 (税抜)



14.4V / 電池セット品

本体のみ

ケース・充電器・電池パックは別売



5.0Ah (電池2個付)

60分充電

EZ75A8LJ2F-B (黒) POS 4549980 053546
希望小売価格 71,600円 (税抜)

EZ75A8X-B (黒)
POS 4549980 053560
希望小売価格 30,800円 (税抜)

■作業範囲

ボルト	木ネジ	テクス
高力ボルトM10~16 普通ボルトM10~20	φ3.5~9.5	φ3.5~6

基本機能 電子スピードコントロール / 正転・逆転 / 強・中・弱打撃力切替 / ブレーキ付 / LEDライト

チャック □12.7 リテーナリング (Cバネ) 付ピン方式

最大締めトルク (正逆同トルク) <18V> 280N・m (□12.7ピンタイプソケット使用時)
<14.4V> 260N・m (□12.7ピンタイプソケット使用時)

回転数 強モード: 0~2,500回転/分 (18V時) / 0~2,300回転/分 (14.4V時)
中モード: 0~1,500回転/分、弱モード: 0~1,000回転/分

打撃数 強モード: 0~3,600回/分 (18V時) / 0~3,400回/分 (14.4V時)
中モード: 0~2,900回/分、弱モード: 0~1,900回/分

本体寸法/質量* <18V 5.0Ah> 全長143×全高249×幅73mm / 1.8kg
<14.4V 5.0Ah> 全長143×全高241×幅73mm / 1.7kg

振動3軸合成値 12.8m/s²

能力 (目安:フル充電時)	18V 5.0Ah	14.4V 5.0Ah
ボルト (M16×25mm・板厚10mm、高力ボルト)	約350本	—
ボルト (M12×25mm・板厚10mm、高力ボルト)	約470本	約380本
ボルト (M16×25mm・板厚10mm、普通ボルト)	約1,900本	約1,200本

適正締めトルクまで締め付けた時の作業本数です。

品名	品番	EZ75A8			希望小売価格
		LJ2G	LJ2F	X	
プラスチックケース	EZ9646	●	●	○	3,000円 (税抜)
急速充電器 (リチウムイオン専用)	EZ0L81	●	●	○	15,000円 (税抜)
電池パック18V	5.0Ah	●	○	○	24,800円 (税抜)
	3.0Ah	○	○	○	19,800円 (税抜)
電池パック14.4V	5.0Ah	○	●	○	21,800円 (税抜)
	3.0Ah	○	○	○	16,000円 (税抜)
	2.0Ah	○	○	○	14,000円 (税抜)
ドライバービット #2 ⊕65mm	EZ9BP221	○	○	○	2本組・600円 (税抜)
ソケットアンビル (Cバネ対応品)	EZ9HX131	○	○	○	3,100円 (税抜)
カラビナ対応フック	EZ9X015	○	○	○	2,000円 (税抜)

■色の品番は補修用部品です。 ■色の品番は生産終了商品です。

インパクト
ドライバー

マルチ
インパクト

ドリル

振動ドリル

ハンマー

マルチツール

バンドソー

全ネジ
カッター

切断工具

ケーブル圧着
切断

ホルダー
ドリル

真鍮
ドリル

ライト

ブロー
ファン

ラジオ
スピーカー

扇風機
電池アダプタ

電池
充電器

替刃
先端工具

ケース

EZ75A3 Dual 14.4V/18V

IP56

保証期間
1年

ソケットが仮保持でき交換スムーズ

18V / 電池セット品



5.0Ah (電池2個付)

60分
充電

EZ75A3LJ2G-H (グレー) POS 4549077 461278
希望小売価格 76,200円 (税抜)

3.0Ah (電池2個付)

55分
充電

EZ75A3PN2G-H (グレー) POS 4549077 474322
希望小売価格 71,200円 (税抜)

14.4V / 電池セット品



5.0Ah (電池2個付)

60分
充電

EZ75A3LJ2F-H (グレー) POS 4549077 461261
希望小売価格 71,600円 (税抜)

本体のみ

ケース・充電器・電池パックは別売



EZ75A3x-H (グレー) POS 4902704 781550
希望小売価格 30,800円 (税抜)

■作業範囲

ボルト	木ネジ	テクス
高力ボルトM6~12 普通ボルトM6~16	φ3.5~9.5	φ3.5~6

基本機能	電子スピードコントロール / 正転・逆転 / 強・中・弱打撃力切替 / ブレーキ付 / LEDライト		
チャック	□12.7 リテーナリング (Cバネ)付ピン方式		
最大締付トルク (正逆同トルク)	〈18V〉 205N・m (□12.7ピンタイプソケット使用時) 〈14.4V〉 200N・m (□12.7ピンタイプソケット使用時)		
回転数	強モード: 0~2,300回転/分、中モード: 0~1,400回転/分、弱モード: 0~1,000回転/分		
打撃数	強モード: 0~3,500回/分、中モード: 0~2,800回/分、弱モード: 0~2,000回/分		
本体寸法/質量*	〈18V 5.0Ah〉 全長155×全高242×幅61mm / 1.65kg 〈18V 3.0Ah〉 全長155×全高226×幅61mm / 1.45kg 〈14.4V 5.0Ah〉 全長155×全高233×幅61mm / 1.55kg		
振動3軸合成値	17.0m/s ²		

能力 (目安・フル充電で)	ボルト 締め※1	EZ75A3		
		18V 5.0Ah	18V 3.0Ah	14.4V 5.0Ah
	ボルト (M16×25mm・板厚10mm、普通ボルト) ボルト (M12×25mm・板厚10mm、高力ボルト)	約1,150本 約400本	約680本 約240本	約730本 約320本
	ネジ 締め※2	約620本 約140本	約370本 約85本	約540本 約120本

付属・別売品	品名	品番	EZ75A3				希望小売価格
			LJ2G	PN2G	LJ2F	X	
●: 標準付属 ○: 別売でご用意 注: 電池パックの価格は1個の価格です	プラスチックケース	EZ9646	●	●	●	○	3,000円 (税抜)
	急速充電器 (リチウムイオン専用)	EZ0L81	●	●	●	○	15,000円 (税抜)
	電池パック18V	5.0Ah	●	○	○	○	24,800円 (税抜)
		3.0Ah	○	●	○	○	19,800円 (税抜)
	電池パック14.4V	5.0Ah	○	○	●	○	21,800円 (税抜)
		3.0Ah	○	○	○	○	16,000円 (税抜)
		2.0Ah	○	○	○	○	14,000円 (税抜)
	ドライバービット #2 ⊕ 65mm	EZ9BP221	○	○	○	○	2本組・600円 (税抜)
	ソケットアンビル (Cバネ対応品)	EZ9HX131	○	○	○	○	3,100円 (税抜)
	カラビナ対応フック	EZ9X015	○	○	○	○	2,000円 (税抜)

注: 掲載の希望小売価格に消費税は含まれておりません。

* 本体寸法 / 質量は、電池パックが付属している電動工具は、電池パック装着時の数値です。
(全幅)ではなく〈幅〉と表記されている場合は本体駆動部の横幅です。

※1: 適正締付トルクまで締め付けた時の作業本数です。

※2: 別売のソケットアンビル装着時の数値です。

EZ7552

ボルト専用

小さく、軽く、高トルク

高トルク・低振動

ハードな作業を支援

ダブルハンマーブロックの開発で、小型・軽量ながら高トルク。しかも低振動で手にかかる負担を低減。

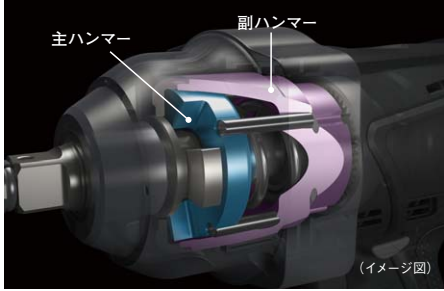

こんな作業におすすめ



アンカーボルト締め



建機メンテナンス

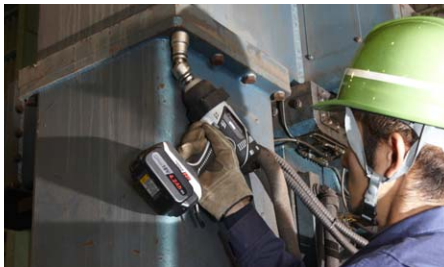

設備メンテナンス



H鋼用スプライスプレートの締結・バラシ

18V



Cバネ式



最大締付トルク
470N・m
(3秒締)

※3
5秒締で580N・m

〈W462×D144×H402〉

5.0Ah (電池2個付) 60分充電

EZ7552LJ2S-H (グレー)
POS 4549077 461377
希望小売価格 **110,000円** (税抜)

本体のみ

ケース・充電器・電池パックは別売

EZ7552x-H (グレー)
POS 4902704 847157
希望小売価格 **62,000円** (税抜)

- 作業範囲
- | |
|-----|
| ボルト |
|-----|
- 高力ボルトM12~16 | 普通ボルトM12~24

- 基本機能
- 電子スピードコントロール / 正転・逆転 / ブレーキ付

- チャック
- 12.7リテーナリング(Cバネ)付ピン方式

- 最大締付トルク(正逆同トルク)
- 470N・m (□12.7ピンタイプソケット使用時)

- 回転数
- 0~1,550回転/分

- 打撃数
- 0~2,400回/分

- 本体寸法 / 質量*
- 全長214×全高252×幅77mm / 2.6kg

- 振動3軸合成値
- 14.9m/s²

■能力(目安・フル充電で)

ボルト(M24×25mm・板厚10mm、高力ボルト)(3秒締)	約250本
ボルト(M20×25mm・板厚10mm、高力ボルト)(2.5秒締)	約280本
ボルト(M16×25mm・板厚10mm、高力ボルト)(2秒締)	約330本
ボルト(M16×25mm・板厚10mm、普通ボルト)(2秒締)	約320本
ボルト(M12×25mm・板厚10mm、普通ボルト)(1秒締)	約720本

■付属/別売品 ●:標準付属 ○:別売でご用意
注:電池パックの価格は1個の価格です

品名	品番	EZ7552		希望小売価格
		LJ2S	X	
プラスチックケース	EZ9644	●	○	4,000円(税抜)
急速充電器(リチウムイオン専用)	EZ0L81	●	○	15,000円(税抜)
電池パック5.0Ah	EZ9L54	●	○	24,800円(税抜)

※3: M24を3秒締めの場合470N・m、M24を5秒締めの場合580N・m。
※4: あくまでも仮締めでの本数です。

別売品

詳しくはP.106をご覧ください。

Cバネ対応品

EZ9HX131
希望小売価格**3,100円** (税抜)
(6.35mm六角ビット用)
●EZ75A2・EZ75A3・EZ75A8・EZ7551・EZ7547・EZ7541・EZ7271・EZ6631・EZ6508・EZ6503・EZ6604にご使用いただけます。
●EZ7552にはご使用いただけません。



Cバネ非対応品

EZ9HX130
希望小売価格**3,100円** (税抜)
(6.35mm六角ビット用)
●EZ75A2・EZ7551・EZ7547・EZ7541・EZ7271・EZ6631・EZ6508にご使用いただけます。
●EZ75A3・EZ75A8・EZ7552・EZ6503・EZ6604にはご使用いただけません。



ケース・充電器・電池パックは別売

インパクトレンチ
マルチインパクト
ドリル
振動ドリル
ハンマー
マルチツール
バンドソー
全ネジカッター
切断工具
ケーブル圧着・圧縮
ドリルドライバー
真空ポンプ
ライト
ブロワー
クリーナー
ラジオ
スピーカー
扇風機
電池アダプタ
電池/充電器
替刃
先端工具
ケース

■色の品番は生産終了商品です。

EZ75A9 Dual 14.4V/18V

ドリルとインパクトの1台2役



(イメージ図)

さまざまな作業をこなす 3モード



●ドリルドライバーHighモード
金工穴あけ・木工穴あけ、
小ネジ締めなどに。



●ドリルドライバーLowモード
パワーの必要な大径の
金工穴あけ・木工穴あけに。

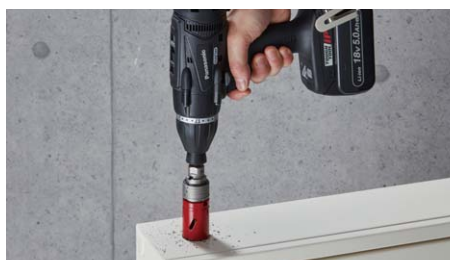

●インパクトモード
長いネジ締め、テクスネジ締め、
ボルト締め。



18V / 電池セット品



-B(黒)

-R(赤)

5.0Ah(電池2個付)

60分
充電

EZ75A9LJ2G-B(黒) POS 4549980 237588

EZ75A9LJ2G-R(赤) POS 4549980 237595
希望小売価格 72,800円(税抜)



5.0Ah

3.0Ah

3.0Ah(電池2個付)

55分
充電

EZ75A9PN2G-B(黒) POS 4549980 252895

EZ75A9PN2G-R(赤) POS 4549980 237601
希望小売価格 67,800円(税抜)

(W375XD107XH350)

14.4V / 電池セット品



-B(黒)

-R(赤)

5.0Ah(電池2個付)

60分
充電

EZ75A9LJ2F-B(黒) POS 4549980 237564

EZ75A9LJ2F-R(赤) POS 4549980 237571
希望小売価格 68,800円(税抜)

本体のみ

ケース・充電器・電池パックは別売



-B(黒)

-R(赤)

EZ75A9X-B(黒)
POS 4549980 237618

EZ75A9X-R(赤)
POS 4549980 237625
希望小売価格 33,000円(税抜)

■作業範囲

	木工	金工ホールソー	木ネジ	ボルト		テクス
回転数				高力ボルト	普通ボルト	
High	~φ21	~φ21	~φ9.5	M6~12	M6~14	φ3.5~6
Low	~φ35	~φ33				

基本機能	電子スピードコントロール/正転・逆転/インパクトドリルドライバー切替/高速・低速※/21段クラッチ※/ブレーキ付/LEDライト ※ドリルドライバーモードのみ					
チャック	ワンタッチビットロック方式(段付までの寸法が13mm)					
最大締付トルク (弾性体締付トルク)	インパクトモード時: {18V} 135N・m		{14.4V} 115N・m			
回転数	ドリルHighモード時: {18V} 10N・m		{14.4V} 9N・m			
打撃数	ドリルLowモード時: {18V} 28N・m		{14.4V} 26N・m			
クラッチ作動トルク	インパクトモード時: {18V} 0~2,300回転/分		{14.4V} 0~1,850回転/分			
本体寸法/質量*	ドリルHighモード時: {18V} 180~1,200回転/分		{14.4V} 145~980回転/分			
振動3軸合成値	ドリルLowモード時: {18V} 60~380回転/分		{14.4V} 50~300回転/分			
	インパクトモード時: {18V} 0~3,500回/分		{14.4V} 0~3,000回/分			
	ドリルドライバーモード時: 21段切替(約0.7~4.4N・mまで約0.2N・mきざみ)					
	{18V 5.0Ah} 全長198×全高242×幅61mm / 1.9kg		{14.4V 5.0Ah} 全長198×全高226×幅61mm / 1.7kg			
	{18V 3.0Ah} 全長198×全高226×幅61mm / 1.7kg		{14.4V 5.0Ah} 全長198×全高234×幅61mm / 1.8kg			

	18V 5.0Ah	18V 3.0Ah	14.4V 5.0Ah
ネジ締め	{インパクトモード} 木ネジ: 米松(φ4.2×75mm) テクスネジ: SPC(φ4×13mm・板厚1.6mm)	約480本 約980本	約270本 約500本
能力 (目安・フル充電時)	{インパクトモード} ドリルドライバーHighモード ドリルドライバーLowモード インパクトモード サクション用ネジ: 米松+サクション(φ4.1・板厚25mm+サクション厚1mm)	約1,200本 約700本	約960本
ボルト締め	{インパクトモード}*1 ボルト(M12×25mm・板厚10mm、高力ボルト)	約350本	約210本
穴あけ	{ドリルドライバーHighモード}ホールソー-SPC(φ21・板厚1.6mm) {ドリルドライバーLowモード}ホールソー-SPC(φ33・板厚1.6mm) {ドリルドライバーHighモード}木工: 米松(φ18・板厚120mm)	約28穴 約13穴 約135穴	約17穴 約14穴 約80穴

付属・別売品	品名	品番	EZ75A9				希望小売価格
			LJ2G	PN2G	LJ2F	X	
●:標準付属 ○:別売でご注意 注:電池パックの価格は1個の価格です	プラスチックケース	EZ9646	●	●	○	○	3,000円(税抜)
	急速充電器(リチウムイオン専用)	EZ0L81	●	●	●	○	15,000円(税抜)
電池パック18V	5.0Ah	EZ9L54	●	○	○	○	24,800円(税抜)
	3.0Ah	EZ9L53	○	●	○	○	19,800円(税抜)
	5.0Ah	EZ9L48	○	○	●	○	21,800円(税抜)
	3.0Ah	EZ9L46	○	○	○	●	16,000円(税抜)
電池パック14.4V	3.0Ah	EZ9L47	○	○	○	○	14,000円(税抜)
	2.0Ah	EZ9L47	○	○	○	○	14,000円(税抜)
	2.0Ah	EZ9L47	○	○	○	○	14,000円(税抜)
ソケットアダプター(□12.7・ボール付)	ドライバービット#2φ65mm	EZ9BP221	○	○	○	○	2本組・600円(税抜)
	ビットピース	EZ574B7817	○	○	○	○	200円(税抜)
	ドリルチャック	EZ9780	○	○	○	○	3,800円(税抜)
	カラピナ対応フック	EZ9X015	○	○	○	○	2,000円(税抜)
				○	○	○	○

注:掲載の希望小売価格に消費税は含まれておりません。

*本体寸法/質量は、電池パックが付属している電動工具は、電池パック装着時の数値です。
(全幅)ではなく(幅)と表記されている場合は本体駆動部の横幅です。

*1:適正締付トルクまで締め付けた時の作業本数です。

充電マルチインパクトドライバー

IP56

EZ7548

ドリルは「High」「Low」2モード

14.4V / 本体のみ

ケース・充電器・電池パックは別売



EZ7548X-H(グレー) POS 4549077 102935
EZ7548X-B(黒) POS 4549077 102942
 希望小売価格 **33,000円**(税抜)

作業範囲	木工	金工・ホルソー	木ネジ	ボルト	テクス*
High	~φ21	~φ21	~φ9.5	高力ボルト M6~12 普通ボルト M6~14	φ3~6
Low	~φ35	~φ33			

基本機能	電子スピードコントロール/正転・逆転/インパクトドリルドライバー切替/高速・低速※/21段クラッチ※/プレーキ付/LEDライト ※ドリルドライバーモードのみ
チャック	ワンタッチピットロック方式(段付までの寸法が13mm)
最大締付トルク(弾性体締付トルク)	インパクトモード時:130N・m ドリルHighモード時:9N・m ドリルLowモード時:26N・m (いずれも4.2Ah使用時)
回転数	インパクトモード時:0~2,300回転/分 ドリルHighモード時:180~1,200回転/分 ドリルLowモード時:60~380回転/分
打撃数	インパクトモード時:0~3,200回/分
クラッチ作動トルク	ドリルドライバーモード時:21段切替(約0.7~4.4N・mまで約0.2N・mきざみ)
本体寸法/質量*	全長198×全高234×幅61mm/約1.8kg(4.2Ah装着時)
振動3軸合成値	12.8m/s ²

能力 (目安・フル充電で)	ネジ締め	4.2Ah
	ネジ締め	《インパクトモード》 木ネジ・米松(φ4.2×75mm) 約340本 テクスネジSPC(φ4×13mm・板厚1.6mm) (ドリルドライバーHighモード) サッシ用ネジ・米松+サッシ (φ4.1・板厚25mm+サッシ厚1mm) 約880本
	ネジ締め	《インパクトモード》※1 ボルト(M12×25mm・板厚10mm、高力ボルト) 約250本
穴あけ	穴あけ	《ドリルドライバーHighモード》 ホルソー・SPC(φ21・板厚1.6mm) 約19穴 (ドリルドライバーLowモード) ホルソー・SPC(φ33・板厚1.6mm) 約16穴 (ドリルドライバーHighモード) 木工・米松(φ18・板厚120mm) 約90穴

品名	品番	EZ7548 X	希望小売価格
プラスチックケース	EZ9646	○	3,000円(税抜)
急速充電器(リチウムイオン専用)	EZ0L81	○	15,000円(税抜)
電池パック 5.0Ah	EZ9L48	○	21,800円(税抜)
電池パック 3.0Ah	EZ9L46	○	16,000円(税抜)
電池パック 2.0Ah	EZ9L47	○	14,000円(税抜)
ソケットアダプター(□12.7,ボルト付)	EZH9X100	○	1,600円(税抜)
ドライバービット#2φ65mm	EZ9BP221	○	2本組・600円(税抜)
ビットピース	EZ574B7817	○	200円(税抜)
ドリルチャック	EZ9780	○	3,800円(税抜)
カラビナ対応フック	EZ9X015	○	2,000円(税抜)

※2:詳しくはP.94をご覧ください。

充電マルチインパクトドライバー

EZ6507

穴あけ・ネジ締めがこれ1台

12V / 本体のみ

ケース・充電器・電池パックは別売



EZ6507X-H(グレー)
 POS 4989602 697497
 希望小売価格 **30,000円**(税抜)

作業範囲	木ネジ	金工	ボルト	木工
	~φ9.5	~φ10	高力ボルト M6~10 普通ボルト M6~12	~φ20

基本機能	電子スピードコントロール/正転・逆転/インパクトドリルドライバー切替/21段クラッチ※/プレーキ付 ※クラッチモードのみ
チャック	ワンタッチピットロック方式(段付までの寸法が13mm)
最大締付トルク	インパクトモード時:98.0N・m クラッチモード時:13.7N・m
回転数	インパクトモード時:0~2,350回転/分 クラッチモード時:0~700回転/分
打撃数	インパクトモード時:0~3,300回/分
クラッチ作動トルク	クラッチモード時:21段切替(約0.7~4.4N・mまで約0.2N・mきざみ)
本体寸法/質量*	全長193×全高225×幅58mm/1.75kg(EZ9200S装着時)
振動3軸合成値	5.9m/s ²

ネジ締め	ネジ締め	《インパクトモード》 木ネジ・米松(φ4.2×75mm) 約170本 《クラッチモード》 テクスネジ鉄(φ4×13mm・板厚1.0mm) (EZ9200S使用時) 約520本
	ネジ締め	《インパクトモード》 ボルト(M8×25mm・板厚10mm、普通ボルト) (EZ9200S使用時) 約1,500本
	穴あけ	《クラッチモード》 木工・米松(φ15×20mm) 約240穴 鉄・アルミ(φ4.5×2.5mm) (EZ9200S使用時) 約480穴

品名	品番	EZ6507 X	希望小売価格
プラスチックケース	EZ9646	○	3,000円(税抜)
急速充電器	EZ0L80	○	15,000円(税抜)
電池パック 2.8Ah	EZ9200S	○	18,200円(税抜)
ドライバービット#2φ65mm	EZ9BP221	●	別売は2本組600円(税抜)
ビットピース	EZ574B7817	○	200円(税抜)
ドリルチャック	EZ9780	○	3,800円(税抜)
ソケットアダプター(□9.5,ボルト付)	EZ9370	○	1,350円(税抜)
電池アダプタ※2	EZ9740	○	8,000円(税抜)

色の品番は補修用部品です。色の品番は生産終了商品です。

充電マルチインパクトドライバー

EZ7520

スリムで軽いモバイル工具.SLIMO(スリモ)

7.2V

2010年度
グッドデザイン賞受賞



《W343×D86×H283》

1.5Ah(電池2個付) **60分充電**

EZ7520LA2S-B(黒)
 POS 4547441 883756
 希望小売価格 **37,800円**(税抜)

本体のみ

ケース・充電器・電池パックは別売

EZ7520X-B(黒)
 POS 4547441 883770
 希望小売価格 **21,000円**(税抜)

作業範囲	木ネジ	ボルト	小ネジ	木工	金工
	~φ4.1	普通ボルト ~M8 高力ボルト ~M6	~M4	~φ10	~φ5

基本機能	電子スピードコントロール/正転・逆転/インパクトドリルドライバー切替/5段クラッチ※/手締め機能※/プレーキ付/LEDライト ※ドリルドライバーモードのみ
チャック	ワンタッチピットロック方式(段付までの寸法が11.5mm・13mm)
最大締付トルク	インパクトモード時:22N・m ドリルドライバーモード時:3N・m
回転数	インパクトモード時:0~2,600回転/分 ドリルドライバーモード時:0~600回転/分
打撃数	インパクトモード時:0~3,000回/分
クラッチ作動トルク	ドリルドライバーモード時:5段切替(約0.3~2N・mまで約0.43N・mきざみ)
本体寸法/質量*	全長186×全高204×幅48mm/800g
振動3軸合成値	3.5m/s ²

ネジ締め	ネジ締め	《インパクトモード》 コーススレッド・米松(φ3.8×25mm) 約180本 テクスネジ鉄(φ4×13mm・板厚0.8mm) (ドリルドライバーモード) 小ネジ・鉄(M4×10mm/バネ座金付) 約1,350本
	ネジ締め	《インパクトモード》 ボルト・鉄(M8×25mm・板厚10mm、普通ボルト) 約170本
	穴あけ	《ドリルドライバーモード》 木工・コンパネ(φ10×12mm) 約120穴 金工・鉄(φ5×0.8mm) 約120穴

品名	品番	EZ7520 LA2S X	希望小売価格
プラスチックケース	EZ9647	●	2,500円(税抜)
充電器	EZ0L20	●	8,400円(税抜)
電池パック 1.5Ah	EZ9L20	●	7,600円(税抜)
ドライバービット#2φ65mm	EZ9BP221	○	2本組600円(税抜)
ドライバービット#2φ75mm	EZ9BP200	○	330円(税抜)
ドリルチャック	EZ9HX408	○	2,300円(税抜)

インパクトドライバー

マルチインパクト

ドリル

振動ドリル

ハンマー

マルチツール

バンドソー

全ネジ

切断工具

ケトル圧着

ホルソー

ドリルアダプター

裏蓋シヤザー

ライト

クリナー

ラジオ

扇風機

電池アダプタ

電池/充電器

替刃

先端工具

ケース

ドリルドライバー

直感操作の
極みへ。

P series



パナソニック史上、
最小・最軽量*で取り回しラクラク

充電ドリルドライバー

EZ1DD1 || P.29

Dual 14.4V/18V **TOUGH TOOL IP**

* 当社の充電ドリルドライバー18Vクラスにおいて 2021年6月1日時点、当社調べ

「Smart BL」搭載で
穴あけが粘り強い!速い!

充電ドリルドライバー

EZ74A3 || P.31

Dual 14.4V/18V **TOUGH TOOL IP**



EZ7443 || P.32

EZ7441 || P.32

EZ7460 || P.33

EZ7450 || P.33

EZ7442 || P.33

部材を傷めにくく
手首への負担も配慮

充電ミンドライバー

EZ7412 || P.34

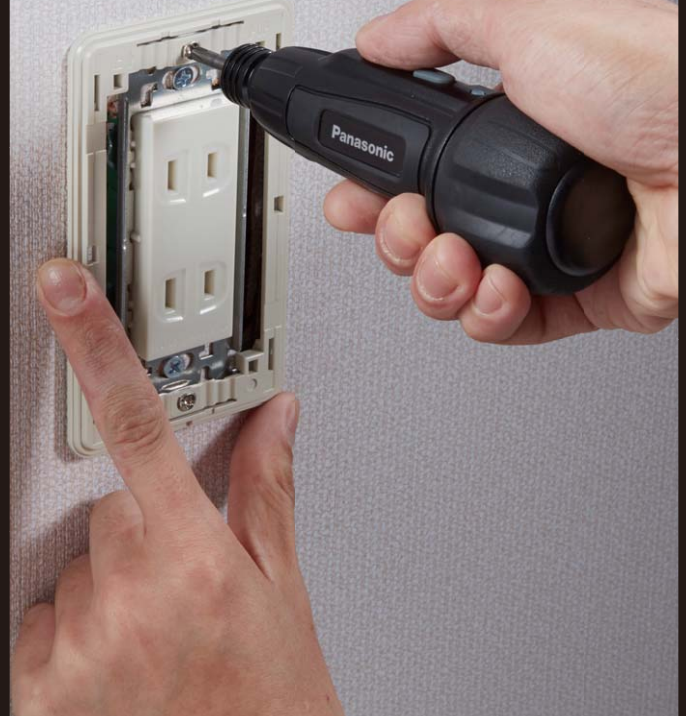

機敏動作の
極みへ。

L series

2022年2月発売予定



軽量コンパクトで
パワフルな穴あけを実現

充電ドリルドライバー（チャックタイプ）

EZ1D31 || P.35



充電ドリルドライバー（ビットタイプ）

EZ1D32 || P.35

キレイに仕上げ、作業時間を短縮。

充電スティックドリルドライバー

EZ7421 || P.37



EZ7420 || P.38

EZ7410 || P.39

EZ7411 || P.39

EZ6220 || P.40

EZ6470 || P.40

穴あけ作業を
パワーアップ。

充電振動ドリル&ドライバー

EZ79A3 || P.41

Dual 14.4V/18V **TOUGH TOOL UP**



EZ7960 || P.42

EZ7950 || P.42

EZ7940 || P.42

ドリルドライバー・振動ドリルドライバー・ハンマーのおすすめ分け

木工キリ穴あけ



米松 (深さ120mm)

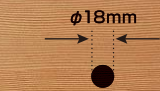

EZ1DD1 (Highモード)

金工ホールソー穴あけ



SPC (t=1.6mm)

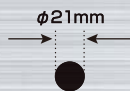

EZ1DD1 (Highモード)



SPC (t=1.6mm)



EZ1DD1 (Lowモード)

電線管通し穴

木工ホールソー穴あけ



石膏ボード (t=16mm)
合板 (t=12mm)



EZ1DD1 (Highモード)

ドリルドライバー
マルチインパクトドライバー

Dual 14.4V/18V EZ75A9 || P.23 マルチインパクトドライバー (ドリルドライバーモード時)

14.4V EZ7441 || P.32

10.8V EZ1D31 || P.35

Dual 14.4V EZ1DD1 || P.29

Dual 18V EZ1DD1 || P.29

14.4V EZ7442 || P.33

18V EZ7450 || P.33

21.6V EZ7460 || P.33

EZ1D32 || P.35

EZ74A3 || P.31

EZ74A3 || P.31

振動ドリル
& ドリルドライバー

14.4V EZ7940 振動機能付 || P.42

Dual 14.4V EZ79A3 || P.41

Dual 18V EZ79A3 || P.41

18V EZ7950 振動機能付 || P.42

21.6V EZ7960 振動機能付 || P.42

ハンマー
(マルチモード)

Dual 14.4V/18V EZ78A1 || P.49

Dual 14.4V/18V EZ1HD1 || P.47

28.8V EZ7881 || P.45

ライトな作業

コアドリル穴あけ



サイディング材 (t=16mm)
合板 (t=12mm)



EZ1DD1 (Highモード)

エアコンドレン



EZ1DD1 (Lowモード)

換気扇



EZ7950 (Lowモード)

換気扇



EZ7960 (Lowモード)

換気扇



EZ7960 (Lowモード)

レンジフード用換気扇



レンガ・モルタル・タイルの穴あけに



インパクト
インパクト
ドリル
振動ドリル
ハンマー
マルチツール
バンドソー
全ネジ
カッター
切断工具
ケール圧着
ホルソー
多シヤイカネ
真空センサー
ライト
クリーナー
ブロワ
ラジオ
スピーカー
扇風機
電池アダプタ
電池/充電器
替刃
先端工具
ケース

よりハードな作業

EZ1DD1 デュアル 14.4V/18V

パワフルな連続作業を可能にする軽量コンパクト・ドリルドライバー

パナソニック史上、 最小・最軽量^{※1}で取り回しラクラク

パナソニック史上、最小^{※1}のヘッドサイズ160mm。
内寸の短い箇所での電線管通し穴の穴あけ作業時の取り回しラクラク。

最小・最軽量^{※1}を実現した技術

高密度ブラシレスモーター

before (当社従来品) after (新商品) 独自の新機構により従来比30%小型化を実現。トルクや回転速度を向上させることで小型でもパワーそのまま。



電子クラッチ

+BRAIN



トルク調整を電子制御で行うことで、従来のメカクラッチ機構を省略。全長を29mm短縮し、小型化を実現。



パナソニック史上、
最小・最軽量^{※1}で
取り回しラクラク

ヘッドサイズ 質量
160 1.88
mm kg^{※2}
(当社従来品比^{※3} -29mm) (当社従来品比^{※3} -130g)

※1 当社の充電ドリルドライバー18Vクラスにおいて
2021年6月1日時点 当社調べ

穴あけが速い



木工大径穴あけ時に、Highモードでスピーディな作業が可能。
フル充電時の作業量もアップ

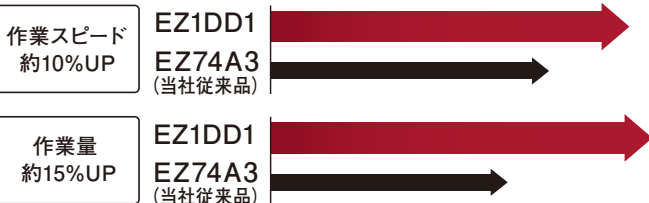

●米松φ27×40mm、穴あけ作業時の比較

上限回転数設定で美しい仕上がり。
金工ホールソーの刃先の消耗を軽減し、より繊細な穴あけが可能

4種類から選べる回転数 (回転/分) ※18V時

表示	Low	High
F	530	1,800
H3	300	1,000
H2	200	670
H1	150	500

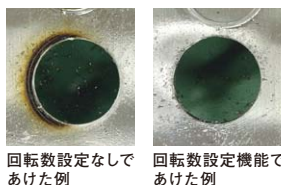

切粉切りもタップさらいも簡単 進化したタップモード

トリガー操作で正転・逆転を自動切替

タップ作業時、トリガー操作ON/OFFのみで正転・逆転の切替が可能。
切粉切り作業・タップさらい作業がスムーズにできます。

AUTO切粉切り用 NEW

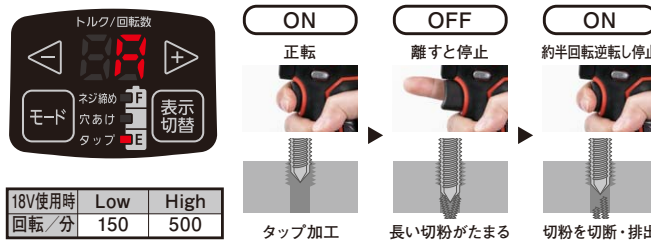

18V使用時	Low	High
回転/分	150	500

※切粉切り作業後は「逆転レバー」に切り替えて抜いてください。

タップさらい用 正転逆転を自動で切替

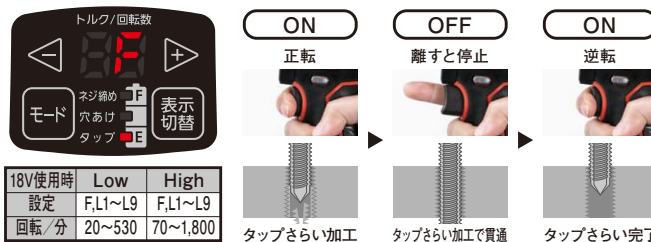

18V使用時	Low	High
設定	F,L1~L9	F,L1~L9
回転/分	20~530	70~1,800

●タップ立て能力

鉄 (厚さ10mmの時) :M4~M8	アルミ (厚さ10mmの時) :M4~M10
---------------------	------------------------

注:掲載の希望小売価格に消費税は含まれておりません。

*本体寸法/質量は、電池パックが付属している電動工具は、電池パック装着時の数値です。
(全幅)ではなく(幅)と表記されている場合は本体駆動部の横幅です。



+BRAIN

BRUSHLESS MOTOR IP56

インパクト
インパクト
インパクト

マルチ
マルチ
マルチ

ドリル

振動ドリル

ハンマー

マルチツール

バンドソー

金ネジ
カッター

切断工具

ケーブル圧着
切断圧縮

ホルソー
ドリル
ドリル

高速ドリル

ライト

ブローナー

ラジオ
スピーカー

扇風機
電池アダプタ

電池
充電器

先端
工具

ケース

18V / 電池セット品

NEW



5.0Ah (電池2個付)

60分
充電

EZ1DD1 J18D-B (黒) POS 4549980 524718

EZ1DD1 J18D-R (赤) POS 4549980 524725

希望小売価格 **79,900円** (税抜)

5.0Ah



3.0Ah



〈W375×D122×H350〉

3.0Ah (電池2個付)

55分
充電

EZ1DD1 N18D-B (黒) POS 4549980 524732

EZ1DD1 N18D-R (赤) POS 4549980 524749

希望小売価格 **74,900円** (税抜)

別売品

補助ハンドル

EZ1DD1F7001

希望小売価格 **2,000円** (税抜)



14.4V / 電池セット品

NEW



5.0Ah (電池2個付)

60分
充電

EZ1DD1 J14D-B (黒) POS 4549980 524695

EZ1DD1 J14D-R (赤) POS 4549980 524701

希望小売価格 **77,900円** (税抜)

本体のみ

NEW



ケース・充電器・電池パックは別売

EZ1DD1 X-B (黒) POS 4549980 524756

EZ1DD1 X-R (赤) POS 4549980 524763

希望小売価格 **36,700円** (税抜)

■作業範囲

※18V使用時

回転数	サイディング	金工ホルソー	金工	木工	木ネジ	テクス	小ネジ
High	~φ65*	~φ21	~φ10	~φ21	φ6	φ6	M5~M8
Low	~φ80*	~φ33	~φ13	~φ38*	φ6~8	—	

基本性能 電子スピードコントロール / 正転・逆転 / 高速・低速 / 電子クラッチ / 手締め機能 / タップモード / ブレーキ付 / LEDライト

チャック キイレスチャック方式 (φ1.5~φ13mm)

最大締付トルク (弾性体締付トルク) 〈18V〉高速: 約11N・m、低速: 約30N・m 〈14.4V〉高速: 約10N・m、低速: 約29N・m
 〈剛性体締付トルク〉の場合 〈18V〉低速: 約50N・m、〈14.4V〉低速: 約40N・m

回転数 〈18V〉高速: 70~1,800回転/分、低速: 20~530回転/分 〈14.4V〉高速: 70~1,450回転/分、低速: 20~430回転/分

クラッチ作動トルク 〈18V〉高速: 約3~8N・m、低速: 約3~18N・m 〈14.4V〉高速: 約3~7N・m、低速: 約3~17N・m

本体寸法/質量 〈18V 5.0Ah〉全長160×全高253×幅66 mm/1.88kg 〈18V 3.0Ah〉全長160×全高237×幅66 mm/1.65kg
 〈14.4V 5.0Ah〉全長160×全高245×幅66 mm/1.76kg

能力 (目安・フル充電で)	穴あけ	18V 5.0Ah	18V 3.0Ah	14.4V 5.0Ah
		〈Highモード〉ホルソーSPC(φ21×1.6 mm) 〈Highモード〉木工・米松(φ15×120 mm) 〈Highモード〉木工・米松(φ21×120 mm) 〈Highモード〉ウディングコアドリル(φ65×窯業系サイディング材16 mm+合板12 mm)	約45穴	約30穴
ネジ締め	〈Lowモード〉コーチネジ・米松(φ6×80 mm) 〈Lowモード〉コーチネジ・米松(φ8×80 mm)	約210本 (Low, 29段, F)	約130本 (Low, 29段, F)	—
	〈Highモード〉テクスネジ・SPC(φ6×13 mm・板厚1.6 mm)	約930本 (Hi, 10段, F)	約560本 (Hi, 10段, F)	約830本 (Hi, 10段, F)

付属・別売品	品名	品番	EZ1DD1				希望小売価格
			J18D	N18D	J14D	X	
●: 標準付属 ○: 別売で用意	プラスチックケース	EZ9K03	●	●	●	○	4,600円 (税抜)
	急速充電器 (リチウムイオン専用)	EZ0L81	●	○	●	○	15,000円 (税抜)
	電池パック 18V	5.0Ah (LJタイプ)	●	○	○	○	24,800円 (税抜)
		3.0Ah (PNタイプ)	○	●	○	○	19,800円 (税抜)
	電池パック 14.4V 5.0Ah	EZ9L48	○	○	●	○	21,800円 (税抜)
	補助ハンドル	EZ1DD1F7001	○	○	○	○	2,000円 (税抜)

注: 電池パックの価格は1個の価格です

色の品番は補修用部品です。

EZ74A3 Dual 14.4V/18V

穴あけ作業が速く、快適



【ご注意】

- モーターがロックするような無理な使い方はしないでください。
- ロックしそうな時は、手をひねったりする可能性が高くなります。本体を確実に保持してください。
- 本体や電池パックが故障、発煙、発火のおそれがあります。

注) 上記写真の先端工具(ホールソー)は市販品、補助ハンドルは別売です。

タップ立てがスムーズ



「タップ」モードを搭載。タップ立ての途中、正転・逆転の切り替えにスイッチ操作が不要。

タップ立て能力

- 鉄(厚さ10mmの時): M4~M8
- アルミ(厚さ10mmの時): M4~M10

先端工具のすべりを抑制

チャックの爪に摩擦に強い超硬チップを口付け。長期間使っても先端工具がすべりにくい。

選べる回転数



表示	Low	High
3	約300 回転/分	約1,000 回転/分
2	約200 回転/分	約670 回転/分
1	約150 回転/分	約500 回転/分

● 回転数「1」Lowモードの例

ステンレス穴あけの仕上がりがキレイ。金工ホールソーの刃先の消耗も軽減。

● 回転数「3」Highモードの例

樹脂などへの繊細なネジ締めが速く、クラッチにより締め過ぎも防止。

● 金工ホールソーには、口径と相手材の材質に合った「適正回転数」が決められています。詳しくは「金工ホールソーメーカーのホームページ」などで確かめください。

注: 掲載の希望小売価格に消費税は含まれておりません。

* 本体寸法/質量は、電池パックが付属している電動工具は、電池パック装着時の数値です。(全幅)ではなく「幅」と表記されている場合は本体駆動部の横幅です。

18V / 電池セット品



5.0Ah (電池2個付) **60分充電**

EZ74A3LJ2G-B(黒)
POS 4549980 378441

EZ74A3LJ2G-R(赤)
POS 4549980 378458
希望小売価格 **78,000円**(税抜)

3.0Ah (電池2個付) **55分充電**

EZ74A3PN2G-B(黒)
POS 4549980 378465

EZ74A3PN2G-R(赤)
POS 4549980 378472
希望小売価格 **73,000円**(税抜)

14.4V / 電池セット品



5.0Ah (電池2個付) **60分充電**

EZ74A3LJ2F-B(黒) POS 4549980 378427

EZ74A3LJ2F-R(赤) POS 4549980 378434
希望小売価格 **76,000円**(税抜)

本体のみ

ケース・充電器・電池パックは別売



EZ74A3X-B(黒)
POS 4549980 378489

EZ74A3X-R(赤)
POS 4549980 378496
希望小売価格 **34,800円**(税抜)

■ 作業範囲

※ 18V使用時

回転数	サイディング	金工ホールソー	金工	木工	木ネジ	テクス	小ネジ
High	~φ65	~φ21	~φ10	~φ21	~φ4.2	~φ6	~M5
Low	~φ80	~φ33	~φ13	~φ38*	~φ8*		

基本機能	電子スピードコントロール/正転・逆転/高速・低速/18段クラッチ/手締め機能/タップモード/ブレーキ付/LEDライト
チャック	キイレスチャック(φ1.5~φ13 mm)
最大締付トルク (弾性体締付トルク)	《18V》 高速:12N・m、低速:32N・m 《14.4V》 高速:10N・m、低速:29N・m 《剛性体締付トルクの場合》《18V》低速:50N・m 《14.4V》低速:40N・m
回転数	《18V》 高速:70~1,800回転/分、低速:20~530回転/分 《14.4V》 高速:70~1,450回転/分、低速:20~430回転/分
クラッチ作動トルク	18段切替(約0.5~4.4N・mまで約0.23N・mきざみ)
本体寸法/質量*	《18V 5.0Ah》 全長189×全高254×幅68 mm/2.0 kg 《18V 3.0Ah》 全長189×全高238×幅68 mm/1.75 kg 《14.4V 5.0Ah》 全長189×全高246×幅68 mm/1.95 kg

	18V 5.0Ah	18V 3.0Ah	14.4V 5.0Ah
穴あけ	《Highモード》ホールソー-SPC(φ21×1.6 mm)	約45穴	約25穴
	《Highモード》木工・米松(φ15×120 mm)	約240穴	約140穴
	《Highモード》木工・米松(φ21×120 mm)	約150穴	約90穴
	《Highモード》ウッディングコアドリル(φ65×業系サイディング材16 mm+合板12 mm)	約45穴	約30穴
ネジ締め	《Highモード》木ネジ・米松(φ4.1×25 mm)	約1,550本	約950本
	《Highモード》コーチネジ・米松(M6×80 mm)	約300本	約180本

品名	品番	EZ74A3				希望小売価格
		LJ2G	PN2G	LJ2F	X	
プラスチックケース	EZ9672 ※	●	●	●	○	4,600円(税抜)
	EZ9K03	○	○	○	○	4,600円(税抜)
急速充電器(リチウムイオン専用)	EZ0L81	●	●	●	○	15,000円(税抜)
電池パック18V	5.0Ah EZ9L54	●	●	○	○	24,800円(税抜)
	3.0Ah EZ9L53	●	●	○	○	19,800円(税抜)
電池パック14.4V	5.0Ah EZ9L48	○	○	●	●	21,800円(税抜)
	3.0Ah EZ9L46	○	○	○	○	16,000円(税抜)
	2.0Ah EZ9L47	○	○	○	○	14,000円(税抜)
ドライバービット#2⊕65mm	EZ9BP221	○	○	○	○	2本組:600円(税抜)
カラピナ対応フック	EZ9X015	○	○	○	○	2,000円(税抜)
補助ハンドル	EZ6470K3217	○	○	○	○	1,200円(税抜)

※: 在庫がなくなり次第、EZ9K03に切り換わります。

充電自動変速ドリルドライバー

IP56

EZ7443

High⇔Lowを自動変速

14.4V / 本体のみ

ケース・充電器・電池パックは別売



EZ7443x-H(グレー)
POS 4902704 208262
希望小売価格 **31,400円**(税抜)

■作業範囲 ※Auto/Lowとも

回転数	木工	金工ホールソー	金工	テクス	木ネジ
High	~φ21	~φ21	~φ10	~φ6	~φ4.2
Low	~φ35*	~φ33*	~φ13	—	~φ6.8

基本機能	電子スピードコントロール/正転・逆転/自動変速(Auto)/高速・低速/18段クラッチ/手締め機能/ブレーキ付/LEDライト
チャック	キイレスタチャック(φ1.5~φ13mm)
最大締付トルク (弾性体締付トルク)	自動変速(AUTO): 28N・m、 高速: 10N・m、低速: 28N・m
回転数	自動変速(AUTO): 160~1,400回転/分、 高速: 160~1,400回転/分、低速: 60~400回転/分
クラッチ作動トルク	18段切替 (約0.5~4.4N・mまで約0.23N・mきざみ)
本体寸法/質量*	全長199×全高254×幅62mm / 1.9kg (4.2Ah装着時)

能力 (目安・フル充電で)	穴あけ	《Highモード》 ホールソー・SPC(φ21×1.6mm) 約25穴 《Lowモード》 ホールソー・SPC(φ33×1.6mm) 約20穴 《Auto/Lowモード》 木工・ツーバイ(φ24×76mm) 約60穴 《Auto/Highモード》 木工・米松(φ18×120mm) 約95穴 (4.2Ah使用時)
	ネジ締め	《Highモード》 木ネジ・米松(φ4.1×25mm) 約1,200本 《Highモード》 テクスネジ・SPC(φ4×13mm・板厚1.6mm) 約750本 (4.2Ah使用時)

付属/別売品	品名	品番	EZ7443		希望小売価格
			X		
●:標準付属 ○:別売でご用意 注:電池パックの価格は1個の価格です	プラスチックケース	EZ9644	○		4,000円(税抜)
	急速充電器 (リチウムイオン専用)	EZ0L81	○		15,000円(税抜)
	電池パック 5.0Ah	EZ9L48	○		21,800円(税抜)
	電池パック 3.0Ah	EZ9L46	○		16,000円(税抜)
	電池パック 2.0Ah	EZ9L47	○		14,000円(税抜)
	ドライバービット #2⊕65mm	EZ9BP221	○		2本組 600円(税抜)
	カラビナ対応フック	EZ9X015	○		2,000円(税抜)

■色の品番は補修用部品です。 ■色の品番は在庫限り商品です。 ■色の品番は生産終了商品です。

充電ドリルドライバー

IP56

EZ7441

過負荷作業からモーターを保護

14.4V



5.0Ah(電池2個付)

60分
充電

EZ7441LJ2S-H(グレー) POS 4549980 428733

EZ7441LJ2S-B(黒) POS 4549980 428726
希望小売価格 **63,200円**(税抜)

本体のみ

ケース・充電器・電池パックは別売

EZ7441x-H(グレー) POS 4547441 901092

EZ7441x-B(黒) POS 4547441 901108
希望小売価格 **24,800円**(税抜)

■作業範囲

回転数	木工	金工ホールソー	金工	テクス	木ネジ
High	~φ21	~φ21	~φ10	~φ6	~φ4.2
Low	~φ35	~φ33	~φ13	—	~φ6.8

基本機能	電子スピードコントロール/正転・逆転/高速・低速/18段クラッチ/手締め機能/ブレーキ付/LEDライト
チャック	キイレスタチャック(φ1.5~φ13mm)
最大締付トルク (剛性体締付トルク)	高速: 10N・m、低速: 28N・m 《剛性体締付トルク》の場合 高速: 21.6N・m、低速: 36N・m
回転数	高速: 200~1,400回転/分、低速: 70~400回転/分
クラッチ作動トルク	18段切替(約0.5~4.4N・mまで約0.23N・mきざみ)
本体寸法/質量*	全長193×全高232×幅60mm / 1.75kg

穴あけ	《Highモード》ホールソー・SPC(φ21×1.6mm)	約27穴
	《Lowモード》ホールソー・SPC(φ33×1.6mm)	約23穴
ネジ締め	《Highモード》木工・米松(φ18×120mm)	約110穴
	《Lowモード》木工・米松(φ30×40mm)	約170穴
穴あけ	《Highモード》木ネジ・米松(φ4.1×25mm)	約1,350本
	《Highモード》テクスネジ・SPC(φ4×13mm・板厚1.6mm)	約850本

品名	品番	EZ7441		希望小売価格
		LJ2S	X	
プラスチックケース	EZ9646	●	○	3,000円(税抜)
急速充電器 (リチウムイオン専用)	EZ0L81	●	○	15,000円(税抜)
電池パック 5.0Ah	EZ9L48	●	○	21,800円(税抜)
電池パック 3.0Ah	EZ9L46	○	○	16,000円(税抜)
電池パック 2.0Ah	EZ9L47	○	○	14,000円(税抜)
ドライバービット #2⊕65mm	EZ9BP221	○	○	2本組 600円(税抜)
カラビナ対応フック	EZ9X015	○	○	2,000円(税抜)

インパクト
インパクト

マルチ
インパクト

ドリル

振動ドリル

ハンマー

マルチツール

バンドソー

全ネジ
カッター

切断工具

切断
圧縮

ホルソー
ドリル

裏ネジ
ドリル

ライト

ブロー
ファン

ラジオ
カー

扇風機
電池アダプタ

電池/充電器

替刃
先端工具

ケース

充電ドリルドライバー

IP56

EZ7460

φ160mmコアドリルで穴あけ可能

21.6V / 本体のみ

ケース・充電器・電池パックは別売



EZ7460X-B(黒)

POS 4547441 865264

希望小売価格 **34,800円**(税抜)

■作業範囲

サイディング	木工	金工	金工ホールソー
~φ160	~φ36	~φ13	~φ50

基本機能	電子スピードコントロール/正転・逆転/高速・低速/18段クラッチ/手締め機能/ブレーキ付/LEDライト
チャック	キイレスタック(φ1.5~φ13mm)
最大締付トルク (弾性体締付トルク)	高速: 12N・m 低速: 40N・m
回転数	高速: 350~1,500回転/分、低速: 100~400回転/分
クラッチ作動トルク	18段切替(約1.0~6.9N・mまで約0.34N・mきざみ)
本体寸法/質量*	全長232×全高255×幅75mm/2.45kg(4.2Ah装着時) ※

能力 (目安・フル充電で)	穴あけ	穴あけ	
		材	約
能力 (目安・フル充電で)	穴あけ	《Lowモード》コアドリル・サイディング材(φ160×16mm)	約90穴
		《Lowモード》金工ドリル-SPC(φ13×1.6mm、金工φ6.5下穴あり)	約260穴
		《Lowモード》ホールソー-SPC(φ25×1.6mm)	約55穴
		《Highモード》木工・米松(φ18×120mm)(4.2Ah使用時)	約150穴
ネジ締め	ネジ締め	《Lowモード》木ネジ・米松(φ4.1×65mm)	約540本
		《Lowモード》木ネジ・米松(φ8×75mm)(4.2Ah使用時)	約230本

品名	品番	EZ7460 X	希望小売価格
プラスチックケース	EZ9644	○	4,000円(税抜)
急速充電器(リチウムイオン専用)	EZ0L81	○	15,000円(税抜)
電池/パック 4.0Ah	EZ9L64	○	29,500円(税抜)
ドライバー・ビット #2φ65mm	EZ9BP221	●	別売は2本組600円(税抜)
補助ハンドル	EZ7460K4627	●	1,400円(税抜)

注:掲載の希望小売価格に消費税は含まれておりません。

*本体寸法/質量は、電池パックが付属している電動工具は、電池パック装着時の数値です。
(全幅)ではなく「幅」と表記されている場合は本体駆動部の横幅です。

充電ドリルドライバー

IP56

EZ7450

Highモードでもスムーズな穴あけ

18V



5.0Ah(電池2個付)

60分
充電

EZ7450LJ2S-H(グレー)

POS 4549077 461254

希望小売価格 **81,400円**(税抜)

本体のみ

ケース・充電器・電池パックは別売

EZ7450X-H(グレー)

POS 4547441 923254

希望小売価格 **30,800円**(税抜)

■作業範囲

回転数	サイディング	金工	木工	木ネジ	テクス
High	~φ80	~φ33	~φ13	—	~φ6
Low	~φ125	~φ50	—	~φ36	~φ8

基本機能	電子スピードコントロール/正転・逆転/高速・低速/18段クラッチ/手締め機能/ブレーキ付/LEDライト
チャック	キイレスタック(φ1.5~φ13mm)
最大締付トルク (弾性体締付トルク)	高速: 13.9N・m 低速: 40N・m
回転数	高速: 160~1,650回転/分、低速: 50~430回転/分
クラッチ作動トルク	18段切替(約1.0~6.9N・mまで約0.34N・mきざみ)
本体寸法/質量*	全長218×全高248×幅63mm/2.15kg ※

能力 (目安・フル充電で)	穴あけ	穴あけ	
		材	約
能力 (目安・フル充電で)	穴あけ	《Highモード》ウツティングコアドリル(φ65×炭素系サイディング材16mm+合板12mm)	約55穴
		《Highモード》ウツティングコアドリル(φ80×炭素系サイディング材16mm+合板12mm)	約35穴
		《Lowモード》ウツティングコアドリル(φ125×炭素系サイディング材16mm+合板12mm)	約14穴
		《Highモード》ガルバ(ウツコアドリル)(φ110×金属系サイディング材16mm+合板12mm)	約19穴
ネジ締め	ネジ締め	《Lowモード》塩ビ管用コアドリル(φ65mm/φ300mm排水マス取付用下穴)	約55穴
		《Highモード》ホールソー-SPC(φ21×1.6mm)	約50穴
		《Lowモード》ホールソー-SPC(φ33×1.6mm)	約50穴
		《Highモード》ホールソー(φ50×石膏ボード16mm+合板12mm)	約55穴
ネジ締め	ネジ締め	《Highモード》ホールソー(φ50×石膏ボード16mm+合板12mm)	約55穴
		《Highモード》木ネジ・米松(φ6×60mm)	約420本
ネジ締め	ネジ締め	《Highモード》木ネジ・米松(φ6×60mm)	約420本
		《Highモード》テクスネジ-SPC(φ4×13mm-板厚1.6mm)	約720本

品名	品番	EZ7450 LJ2S X	希望小売価格
プラスチックケース	EZ9644	●	4,000円(税抜)
急速充電器(リチウムイオン専用)	EZ0L81	○	15,000円(税抜)
電池/パック 5.0Ah	EZ9L54	●	24,800円(税抜)
電池/パック 3.0Ah	EZ9L53	○	19,800円(税抜)
ドライバー・ビット #2φ65mm	EZ9BP221	○	別売は2本組600円(税抜)
補助ハンドル	EZ7460K4627	●	1,400円(税抜)

注:掲載の希望小売価格に消費税は含まれておりません。

*本体寸法/質量は、電池パックが付属している電動工具は、電池パック装着時の数値です。
(全幅)ではなく「幅」と表記されている場合は本体駆動部の横幅です。

充電ドリルドライバー

IP56

EZ7442

大径穴あけが速い

14.4V / 本体のみ

ケース・充電器・電池パックは別売



EZ7442X-H(グレー)

POS 4547441 923247

希望小売価格 **29,800円**(税抜)

■作業範囲

回転数	サイディング	金工	木工	木ネジ	テクス	小ネジ
High	~φ65	~φ33	~φ13	—	~φ6	M3~8
Low	~φ110	~φ50	—	~φ36	~φ8	—

基本機能	電子スピードコントロール/正転・逆転/高速・低速/18段クラッチ/手締め機能/ブレーキ付/LEDライト
チャック	キイレスタック(φ1.5~φ13mm)
最大締付トルク (弾性体締付トルク)	高速: 12N・m 低速: 36N・m
回転数	高速: 110~1,530回転/分、低速: 40~410回転/分
クラッチ作動トルク	18段切替(約1.0~6.9N・mまで約0.34N・mきざみ)
本体寸法/質量*	全長218×全高240×幅63mm/2.05kg(4.2Ah装着時) ※

能力 (目安・フル充電で)	穴あけ	穴あけ	
		材	約
能力 (目安・フル充電で)	穴あけ	《Highモード》ウツティングコアドリル(φ65×炭素系サイディング材16mm+合板12mm)	約30穴
		《Lowモード》ウツティングコアドリル(φ110×炭素系サイディング材16mm+合板12mm)	約10穴
		《Highモード》金工ドリル-SPC(φ13×1.6mm、金工φ6.5下穴あり)	約220穴
		《Highモード》ホールソー-SPC(φ21×1.6mm)	約30穴
ネジ締め	ネジ締め	《Highモード》ホールソー-SPC(φ25×1.6mm)	約25穴
		《Highモード》ホールソー(φ50×石膏ボード16mm+合板12mm)	約45穴
		《Highモード》木工・米松(φ18×120mm)(4.2Ah使用時)	約90穴
		《Highモード》木ネジ・米松(φ6×80mm)	約240本
ネジ締め	ネジ締め	《Highモード》テクスネジ-SPC(φ4×13mm-板厚1.6mm)	約560本
		《Highモード》テクスネジ-SPC(φ4×13mm-板厚1.6mm)	約560本

品名	品番	EZ7442 X	希望小売価格
プラスチックケース	EZ9644	○	4,000円(税抜)
急速充電器(リチウムイオン専用)	EZ0L81	○	15,000円(税抜)
電池/パック 5.0Ah	EZ9L48	○	21,800円(税抜)
電池/パック 3.0Ah	EZ9L46	○	16,000円(税抜)
電池/パック 2.0Ah	EZ9L47	○	14,000円(税抜)
ドライバー・ビット #2φ65mm	EZ9BP221	○	別売は2本組600円(税抜)
補助ハンドル	EZ7460K4627	●	1,400円(税抜)

※:電池パック装着時で補助ハンドルを外した数値です。

充電ミニドライバー

EZ7412 miniQ^{ミニQ}

小さく、軽く、使いやすい

動画でご紹介

商品情報



小ネジ締め最適

「電動」でも「手動」でも使える



電動

ネジ送りは電動で素早く。



手動

手回し工具感覚でしっかり手締め。

部材を傷めにくい

手首への負担も配慮



小ネジを
締めつけ過ぎず

反力も少なく扱いやすい

小ネジ締めぴったりのトルクとスピード。



指を離すと...

ストップ

止めたい時にピタッと止まるブレーキ付。

使いやすさを追求

機能・装備が充実



握りやすく
滑りにくい
エラストマー
グリップ。



狭所でも
作業しやすい
コンパクト設計。



手軽なUSB充電。
当社EZ37C4・
EZ37C5・EZ37C6で
充電可能
注:USB用ACアダプターは
付属していません。

- 暗所作業をサポートするLED付。
- 充電状態をランプでお知らせ。
- ビットセット付。

3.7V / 電池内蔵式

45分
充電

当社EZ37C4・
EZ37C5・
EZ37C6より
充電した場合



-B(黒)



-R(赤)

EZ7412S-B(黒)

POS 4549980 618325

EZ7412S-R(赤)

POS 4549980 618332

希望小売価格 **7,900円**(税抜)

■作業範囲

小ネジ

~M3(電動時) | ~M6(手締め時)

■基本機能

正転・逆転 / 手締め機能 / ブレーキ付 / LEDライト

■電池(内蔵式)

リチウムイオン電池3.7V、850mAh

■充電時間

約45分(当社EZ37C4・EZ37C5・EZ37C6の場合)

約35分(市販USB充電器5V 1Aの場合)

約25分(市販USB充電器5V 2Aの場合)

■チャック

ワンタッチビットロック方式

(段付までの寸法が9 mm・11.5 mm・13 mm)

■適合ビット

六角ビット 対辺6.35 mm

■締付トルク

1.0N・m(電動時、剛性体最大締付トルク)

8.0N・m(手締め時、最大耐久トルク)

■回転数

230回転/分

■USB端子

1端子、microUSB Bタイプ、DC 5V

■本体寸法/質量*

全長128x全高45x全幅42 mm / 165 g

■能力(目安・フル充電で)

小ネジ・鉄(パネ座金なし)

M3x5 約620本、M6x10 約540本

*最後は規定のトルクで手締めしてください

付属品(別売でもご用意)

ミニドライバー用ビットセット

EZ9BP400

希望小売価格

1,500円(税抜)

片頭、段付寸法13mm

・#2⊕150mm ・#2⊕100mm ・#1⊕100mm

・幅6mm⊖100mm ・#2⊕45mm

USB充電ケーブル

EZ7412L7601

希望小売価格**1,100円**(税抜)

長さ50cm、USB(Type A)-microUSB(Type B)

注:充電には別途USB用ACアダプターが必要です。

■色の品番は補修用部品です。 ■色の品番は生産終了商品です。

インパクト
インパクト
ドリル
振動ドリル
ハンマー
マルチツール
バンドソー
全ネジ
カッター
切断工具
ケトル圧縮
ホルソー
タラシカッター
養生シシヤ
ライト
クリーナー
ブロウ
ラジオ
スピーカー
扇風機
電池アダプター
電池/充電器
替刃
先端工具
ケース

充電ドリルドライバー

EZ1D31

2022年2月発売予定

チャックタイプ

様々な先端工具に対応したチャックタイプ



チャックタイプ



化粧ボードへのダウンライト用穴あけ
(Φ100mmユニバーサルホルソー穴あけ)



電線管通し用の全工穴あけ
(Φ21mm全工ホルソー穴あけ)

充電ドリルドライバー

EZ1D32

2022年2月発売予定

ビットタイプ

軽量コンパクトなビットタイプ



ビットタイプ



通線用の間柱への穴あけ (Φ18mm木工キリ穴あけ)



機器取付用の下穴あけ (Φ6mm全工ドリル穴あけ)

機械設備のネジ締め

注：掲載の希望小売価格に消費税は含まれておりません。

*本体寸法／質量は、電池パックが付属している電動工具は、電池パック装着時の数値です。
(全幅)ではなく(幅)と表記されている場合は本体駆動部の横幅です。



10.8V / 電池セット品

NEW 2022年2月発売予定



-R(赤)



-Y(黄)



〈W357×D103×H299〉

チャックタイプ **2.0Ah** (電池2個付)

45分
充電

EZ1D31F10D-R(赤) POS 4549980 538227

EZ1D31F10D-Y(黄) POS 4549980 538234

希望小売価格**44,800**円(税抜)



-R(赤)



-Y(黄)



〈W357×D103×H299〉

ビットタイプ **2.0Ah** (電池2個付)

45分
充電

EZ1D32F10D-R(赤) POS 4549980 549643

EZ1D32F10D-Y(黄) POS 4549980 549650

希望小売価格**42,400**円(税抜)

本体のみ

NEW 2022年2月発売予定



-R(赤)



-Y(黄)

チャックタイプ ケース・充電器・電池パックは別売

EZ1D31X-R(赤) POS 4549980 538241

EZ1D31X-Y(黄) POS 4549980 538258

希望小売価格**22,000**円(税抜)



-R(赤)



-Y(黄)

ビットタイプ ケース・充電器・電池パックは別売

EZ1D32X-R(赤) POS 4549980 549667

EZ1D32X-Y(黄) POS 4549980 549674

希望小売価格**20,000**円(税抜)

■作業範囲

木ネジ (対米松)	テクス (対SPC・厚み2.3mm)	小ネジ	木工 (対米松・厚み120mm)	金工 (対鉄板・厚み2.3mm)	金工ホールソー (対SPC・厚み2.3mm)
φ2.1~φ6.8	φ3.5~φ6	M3~M5	~φ21	~φ10	~φ21

基本機能	電子スピードコントロール/ブレーキ付/LEDライト 正転/逆転	
チャック	EZ1D31	キイレチャック方式(φ0.8~φ10mm)
	EZ1D32	ワンタッチビットロック方式(段付きまでの寸法が13mm)
最大締付トルク (正逆同トルク)	《高速》約6N・m 《低速》約18N・m	
回転数	《高速》0~1,550回転/分 《低速》0~400回転/分	
クラッチ作動トルク	15段階(0.8~4.6N・mまで0.27N・mきざみ)	
本体寸法/質量 EZ8L1020FA装着時	EZ1D31	〈10.8V 2.0Ah〉 全長159×全高219×幅68 mm/1.2kg
	EZ1D32	〈10.8V 2.0Ah〉 全長128×全高219×幅68 mm/1.05kg

		10.8V 2.0Ah	
能力 (目安・フル充電で)	穴あけ	《低速モード》金工ホールソー・SPC(φ20×1.6mm)	約14穴
		《高速モード》木工・米松(φ15×20mm)	約210穴
	ネジ締め	《低速モード》ユニバーサルホールソー・石膏ボード(φ100×12.5mm)	約100穴
		《低速モード》ユニバーサルホールソー・ケイカル板(φ100×6mm)	約35穴
	《高速モード》木ネジ・米松(φ4.1×25mm)	約440本	
	《高速モード》テクスネジ・SPC(φ4×13mm・板厚1.6mm)	約310本	

※2022年2月発売予定

付属/別売品	品名	品番	EZ1D31 / EZ1D32		希望小売価格
			F10D	X	
●:標準付属 ○:別売で用意	プラスチックケース	EZ9K01*	●	○	3,000円(税抜)
注:電池パックの 価格は1個の 価格です	急速充電器(リチウムイオン専用)	EZ7L10A*	●	○	9,200円(税抜)
	電池パック 10.8V 2.0Ah	EZ8L1020FA*	●● 2個付	○	10,000円(税抜)

インパクト
インパクト
ドリル
振動ドリル
ハンマー
マルチツール
バンドソー
金ネジ
カッター
切断工具
ケーブル圧着
ホルソー
ドリル
ライト
ブローナー
ラジオカー
扇風機
電池アダプタ
電池/充電器
先端工具
ケース

キレイに仕上げ、作業時間を短縮



クラッチでピタ締め

締め過ぎる前にピタッと停止

作業用途やネジサイズに合わせてきめ細かくクラッチ設定ができ、ネジ頭を飛ばしたり、締め過ぎたりの心配を軽減。



オートストップ付

クラッチが効くと自動で電源OFF。電池のムダ遣いを防いで電池持ちをアップ。

手締めも可能



トルクアップ、力強い

締付トルク6.0N・m(「低速」時(キリ))

スティックタイプでも穴あけが可能。



●トルク選定目安(参考値)

オートストップ動作範囲		目盛(例)	トルク値
高速	低速		
↑	↑	1	約0.3N・m
		5	約1.0N・m
		10	約2.0N・m
		11	約2.2N・m
↑	↑	15	約2.9N・m
		21	約4.0N・m
オートストップ機能は働きません。■キリ			約6.0N・m

※2: 高速Highモード時、最大トルク約2.0N・m

使いやすい

2WAY LEDライトを搭載



回転数アップ、作業が速い

高速900回転/分

当社3.6V EZ7410に比べ出力※1 2倍、「高速」時の回転数は1.5倍。ストレスのないスピーディな作業を支援。

※1: 出力=回転数×最大締付トルク×0.1047

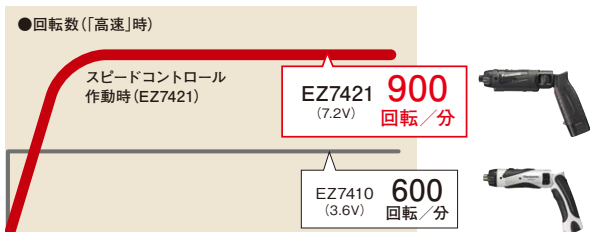

製品組み立て・設備メンテナンスにも



M4ネジをクラッチ締め。作業時間を短縮。



軽量コンパクトだから携帯に便利。狭い場所でも作業がラク。

注: 掲載の希望小売価格に消費税は含まれておりません。

*本体寸法/質量は、電池バックが付属している電動工具は、電池バック装着時の数値です。(全幅)ではなく(幅)と表記されている場合は本体駆動部の横幅です。

充電ドリルドライバー

EZ7420

スリムで軽いモバイル工具、SLIMO(スリモ)

7.2V

オートストップ機能



〈W343×D86×H283〉

2010年度
グッドデザイン賞受賞

1.5Ah(電池2個付)

60分充電

EZ7420LA2S-B(黒)

POS 4547441 883718

希望小売価格 34,400円(税抜)

1.5Ah(電池2個付・ケース別売)

60分充電

EZ7420LA2J-B(黒)

POS 4547441 884029

希望小売価格 32,800円(税抜)

本体のみ

ケース・充電器・電池パックは別売

EZ7420X-B(黒)

POS 4547441 883749

希望小売価格 17,000円(税抜)

■作業範囲

小ネジ	木ネジ	木工	金工
~M5	~φ4.1	~φ15	~φ8

電子スピードコントロール/正転・逆転/高速・低速/21段クラッチ/オートストップ機能/ブレーキ付/LEDライト

ワンタッチビットロック方式(段付までの寸法が9mm・11.5mm・13mm)

高速:2.0N・m
低速:6.0N・m

高速:0~900回転/分、低速:0~300回転/分

21段切替(約0.3~4.0N・mまで約0.19N・mきざみ)

全長145×全高198×幅42mm/630g

ネジ締め	《Highモード》小ネジ・鉄(M4×10mm/バネ座金付)	約2,300本
	《Lowモード》小ネジ・鉄(M5×8mm)	約1,800本
穴あけ	《Highモード》木ネジ・米松(φ3.5×20mm)	約310本
	《Lowモード》コーススレッド・米松(φ3.8×25mm)	約270本
	《Lowモード》テクスネジ・鉄(φ4×13mm・板厚0.8mm)	約140本
	《Lowモード》木工・コンパネ(φ15×12mm)	約55穴
	《Lowモード》金工・鉄(φ6×0.8mm)	約60穴

穴あけ	《Lowモード》木工・コンパネ(φ15×12mm)	約55穴
	《Lowモード》金工・鉄(φ6×0.8mm)	約60穴

締付トルク目安表(参考値)	目盛	トルク	クラッチ動作	
			Highモード(高速)	Lowモード(低速)
1~10	約0.3N・m~約2.0N・m	有効(オートストップ機能が働きます)		
			無効(オートストップ機能は働きません)	
11~21	約2.2N・m~約4.0N・m			

品名	品番	EZ7420			希望小売価格
		LA2S	LA2J	X	
プラスチックケース	EZ9647	●	○	○	2,500円(税抜)
充電器	EZ0L20	●	●	○	8,400円(税抜)
電池パック 1.5Ah	EZ9L20	●	●	○	7,600円(税抜)
クラッチ固定カバー	EZ9X014	○	○	○	500円(税抜)
ドライバービット#2φ65mm	EZ9BP221	○	○	○	2本組・600円(税抜)
ドライバービット#2φ75mm	EZ9BP200	○	○	○	330円(税抜)
専用φ6.5mmチャック	EZ9HX408	○	○	○	2,300円(税抜)

7.2V



●折り曲げ時



〈W325×D104×H262〉

1.5Ah(電池2個付)

55分充電

EZ7421LA2S-B(黒)

POS 4549077 889560

希望小売価格 38,400円(税抜)

EZ7421LA2S-R(赤)

POS 4549077 889577

1.5Ah(電池1個付)

55分充電

EZ7421LA1S-B(黒)

POS 4549077 889546

希望小売価格 33,000円(税抜)

EZ7421LA1S-R(赤)

POS 4549077 889553

本体のみ

ケース・充電器・電池パックは別売

EZ7421X-B(黒)

POS 4549077 891532

希望小売価格 22,000円(税抜)

EZ7421X-R(赤)

POS 4549077 891549

■作業範囲

小ネジ	木ネジ	木工	金工
~M5	~φ4.1	~φ15	~φ8

電子スピードコントロール/正転・逆転/高速・低速/21段クラッチ/オートストップ機能/手締め機能/LEDライト

ワンタッチビットロック方式(段付までの寸法が9mm・11.5mm・13mm)

最大締付トルク(弾性体締付トルク)
高速:2.0N・m
低速:6.0N・m

回転数 高速:0~900回転/分、低速:0~300回転/分(2段変速)

クラッチ作動トルク 21段切替(約0.3~4.0N・mまで約0.19N・mきざみ)

本体寸法/質量* 全長243×全高147×幅46mm(折り曲げ時)/550g

能力(目安:フル充電で)	ネジ締め	《Highモード》小ネジ・鉄(M4×10mm/バネ座金付)	約2,300本
		《Lowモード》小ネジ・鉄(M5×8mm)	約1,800本
穴あけ	穴あけ	《Highモード》木ネジ・米松(φ3.5×20mm)	約310本
		《Lowモード》コーススレッド・米松(φ3.8×25mm)	約270本
		《Lowモード》テクスネジ・鉄(φ4×13mm・板厚0.8mm)	約140本
		《Lowモード》木工・コンパネ(φ15×12mm)	約55穴
		《Lowモード》金工・鉄(φ6×0.8mm)	約60穴

締付トルク目安表(参考値)	目盛	トルク	クラッチ動作	
			Highモード(高速)	Lowモード(低速)
1~10	約0.3N・m~約2.0N・m	有効(オートストップ機能が働きます)		
			無効(オートストップ機能は働きません)	
11~21	約2.2N・m~約4.0N・m			

品名	品番	EZ7421			希望小売価格
		LA2S	LA1S	X	
プラスチックケース	EZ9667	●	●	○	1,500円(税抜)
ソフトケース	EZ9520	○	○	○	3,000円(税抜)
急速充電器	EZ0L21	●	●	○	9,400円(税抜)
電池パック 1.5Ah	EZ9L21	●	●	○	7,600円(税抜)
ドライバービット#2φ65mm	EZ9BP221	○	○	○	2本組・600円(税抜)
ドライバービット#2φ75mm	EZ9BP200	○	○	○	330円(税抜)
専用φ6.5mmチャック	EZ9HX408	○	○	○	2,300円(税抜)

付属/別売品

●:標準付属

○:別売でご利用

注:電池パックの価格は1個の価格です

インパクト

マルチインパクト

ドリル

振動ドリル

ハンマー

マルチツール

バンドソー

全ネジカッター

切断工具

ケトル圧縮

ホルソー

ダライアワナー

ライト

クリナー

ラジオ

扇風機

電池/充電器

替刃/先端工具

ケース

EZ7410

オートストップ機能

取り回し、持ち歩きがラク

3.6V



1.5Ah (電池2個付)

35分充電

EZ7410LA2SB1 (黒)

POS 4549077 349149

EZ7410LA2SR1 (赤)

POS 4549077 349163

EZ7410LA2SH1 (グレー)

POS 4549077 349156

希望小売価格 **28,600円** (税抜)

1.5Ah (電池1個付・ケース別売)

35分充電

EZ7410LA1JH1 (グレー)

POS 4549077 354754

希望小売価格 **26,000円** (税抜)

本体のみ

ケース・充電器・電池パックは別売

EZ7410XB1 (黒)

POS 4549077 349170

EZ7410XR1 (赤)

POS 4549077 349194

EZ7410XH1 (グレー)

POS 4549077 349187

希望小売価格 **17,000円** (税抜)

■作業範囲

小ネジ	木ネジ
M2.5~5	φ2.1~4.1

(注) サッシ取付用のネジ締めには使用できません。

基本機能	正転・逆転/高速・低速/21段クラッチ/オートストップ機能/手締め機能/LEDライト	
チャック	ワンタッチビットロック方式 (段付までの寸法が11.5mm・13mm)	
最大締付トルク (弾性体締付トルク)	高速: 1.5N・m 低速: 4.4N・m	
回転数	高速: 600回転/分、低速: 200回転/分(2段変速)	
クラッチ作動トルク	21段切替(約0.3~2.9N・mまで約0.13N・mきざみ)	
カウント方式	—	
最大カウント数	—	
2度締めカウント時間	—	
本体寸法/質量*	全長217×全高134×全幅46mm(折り曲げ時)/480g	
能力 (目安・フル充電で)	ネジ締め	約600本
	木ネジ・ラワン(φ3.1×13mm)	約125本
	木ネジ・ラワン(φ3.5×20mm)	約770本
	小ネジ・鉄(M4×10mm/バネ座金付)	約1,000本
穴あけ	金工・SPC(φ2×1mm)	約85穴
	金工・アルミ(φ2×2.5mm)	約125穴

目盛	トルク	クラッチ動作	
		Highモード(高速)	Lowモード(低速)
		1~10	約0.3N・m~約1.5N・m
11~21	約1.6N・m~約2.9N・m	無効(オートストップ機能は働きます)	

品名	品番	EZ7410			希望小売価格
		LA2S	LA1J	X	
プラスチックケース	EZ9667	●	○	○	1,500円(税抜)
ソフトケース	EZ9520	○	○	○	3,000円(税抜)
急速充電器	EZ0L21	●	●	○	9,400円(税抜)
電池パック 1.5Ah	EZ9L10	●	●	○	4,000円(税抜)
クラッチ固定カバー	EZ7410L3108	○	●	●	100円(税抜)
ドライバービット #2φ75mm	EZ9BP200	○	●	●	330円(税抜)
専用φ6.5mmチャック	EZ9HX408	○	○	○	2,300円(税抜)

注: 掲載の希望小売価格に消費税は含まれておりません。

*本体寸法/質量は、電池パックが付属している電動工具は、電池パック装着時の数値です。
(全幅)ではなく(幅)と表記されている場合は本体駆動部の横幅です。

EZ7411

オートストップ機能

ネジ締め本数カウント機能

ネジ締め本数をお知らせ

3.6V



1.5Ah (電池1個付・ケース別売)

35分充電

EZ7411LA1JH1 (グレー)

POS 4549077 349200

希望小売価格 **31,000円** (税抜)

本体のみ

ケース・充電器・電池パックは別売

EZ7411XH1 (グレー)

POS 4549077 349217

希望小売価格 **22,000円** (税抜)

■作業範囲

小ネジ	木ネジ
M2.5~5	φ2.1~4.1

(注) サッシ取付用のネジ締めには使用できません。

基本機能	正転・逆転/高速・低速/21段クラッチ/オートストップ機能/手締め機能/LEDライト	
チャック	ワンタッチビットロック方式 (段付までの寸法が11.5mm・13mm)	
最大締付トルク (弾性体締付トルク)	高速: 1.5N・m 低速: 4.4N・m	
回転数	高速: 600回転/分、低速: 200回転/分(2段変速)	
クラッチ作動トルク	21段切替(約0.3~2.9N・mまで約0.13N・mきざみ)	
カウント方式	カウントアップ・カウントダウン(プリセット機能付)	
最大カウント数	99	
2度締めカウント時間	0~3秒(0.1秒きざみ)	
本体寸法/質量*	全長217×全高148×全幅46mm(折り曲げ時)/490g	
能力 (目安・フル充電で)	ネジ締め	約600本
	木ネジ・ラワン(φ3.1×13mm)	約125本
	木ネジ・ラワン(φ3.5×20mm)	約770本
	小ネジ・鉄(M4×10mm/バネ座金付)	約1,000本
穴あけ	金工・SPC(φ2×1mm)	約85穴
	金工・アルミ(φ2×2.5mm)	約125穴

目盛	トルク	クラッチ動作	
		Highモード	Lowモード
		1~10	約0.3N・m~約1.5N・m
11~21	約1.6N・m~約2.9N・m	無効(オートストップ機能は働きます)	

品名	品番	EZ7411			希望小売価格
		LA1J	X		
プラスチックケース	EZ9667	○	○	○	1,500円(税抜)
ソフトケース	EZ9520	○	○	○	3,000円(税抜)
急速充電器	EZ0L21	●	●	○	9,400円(税抜)
電池パック 1.5Ah	EZ9L10	●	●	○	4,000円(税抜)
クラッチ固定カバー	EZ7410L3108	○	●	●	100円(税抜)
ドライバービット #2φ75mm	EZ9BP200	○	●	●	330円(税抜)
専用φ6.5mmチャック	EZ9HX408	○	○	○	2,300円(税抜)

充電ドリルドライバー

EZ6220

小型・軽量

2.4V / 本体のみ

ケース・充電器・電池パックは別売



●折り曲げ時

EZ6220x

POS 4989602 478478

希望小売価格 11,200円(税抜)

■作業範囲

小ネジ	木ネジ
M2.5~5	φ2.1~3.5

正転・逆転 / 高速・低速 / クラッチ / 手締め機能

ワンタッチチャック
(段付までの寸法が11.5mm)

高速: 1.5N・m

低速: 2.4N・m

高速: 400回転/分、低速: 200回転/分(2段変速)

多段階(約0.4~2.0N・m)

全長180x全高127x全幅36mm(折り曲げ時)/430g (EZ9221装着時)

ネジ締め	穴あけ
木ネジ・ラワン(φ3.1×13mm) 木ネジ・ラワン(φ3.5×20mm) 小ネジ・鉄(M5×8mm) (EZ9221使用時)	約500本 約280本 約1,300本
金工・鉄(φ2×1mm) 金工・アルミ(φ2×2.5mm) (EZ9221使用時)	約120穴 約220穴

品名	品番	EZ6220 x	希望小売価格
プラスチックケース	EZ9667	○	1,500円(税抜)
充電器	EZ0L11	○	12,000円(税抜)
電池パック 2.8Ah	EZ9221	○	5,000円(税抜)
ドライバービット #1φ45mm	EZ9806	●	別売(42本組 600円(税抜))
ドライバービット #2φ45mm	EZ9805	●	別売(42本組 600円(税抜))
ドライバービット #2φ75mm	EZ981	●	330円(税抜)
専用φ6.5mmチャック	EZ995	○	2,300円(税抜)

充電ドリルドライバー

EZ6470

基本機能が充実したロングセラー

12V



(W376×D104×H326)

2.8Ah(電池2個付)

22分
充電

EZ6470NKN-B(黒)

POS 4989602 910794

希望小売価格 57,600円(税抜)

本体のみ

ケース・充電器・電池パックは別売

EZ6470x-B(黒)

POS 4989602 910831

希望小売価格 21,600円(税抜)

■作業範囲

金工ホールソー	木ネジ	木工	小ネジ
~φ19	φ2.1~6.8	φ3~30	M3~5

電子スピードコントロール / 正転・逆転 / 高速・低速 / 18段クラッチ / 手締め機能 / プレーキ付

キイレスタック
(φ1.5~φ13mm)

高速: 6.4N・m

低速: 22.6N・m

高速: 180~1,200回転/分、低速: 50~330回転/分

18段切替(約0.5~4.4N・mまで約0.23N・mきざみ)

全長202x全高230x幅58mm/1.7kg(補助ハンドル使用時:1.8kg)

穴あけ	ネジ締め
木工・米松(φ18×120mm) 木工・米松(φ30×40mm) ホールソー・SPC(φ25×1.6mm)	約50穴 約70穴 約10穴
木ネジ・米松(φ4.1×25mm)	約630本

品名	品番	EZ6470 NKN X	希望小売価格
プラスチックケース	EZ9627	● ○	3,000円(税抜)
プラスチックケース	EZ9646	○ ○	3,000円(税抜)
急速充電器	EZ0L80	● ○	15,000円(税抜)
電池パック 2.8Ah	EZ9200S	● ○	18,200円(税抜)
ドライバービット #2φ65mm	EZ9BP221	● ●	別売(42本組 600円(税抜))
補助ハンドル	EZ6470K3217	● ○	1,200円(税抜)

■色の品番は補修用部品です。 ■色の品番は生産終了商品です。

インパクト
ドライバー

マルチ
インパクト

ドリル

振動ドリル

ハンマー

マルチツール

バンドソー

全ネジ
カッター

切断工具

ケーブル圧着
切断

ホルソー
ドリル

真空
シリンダー

ライト

ブロー
クリーナー

ラジオ
スピーカー

扇風機
電池アダプタ

電池 / 充電器

替刃
先端工具

ケース

EZ79A3 Dual 14.4V/18V

穴あけ作業をパワーアップ



注) 1.補助ハンドルは別売です。
2.写真は「モルタル作業」です。

振動穴あけからネジ締めまで

強力振動でレンガ・モルタル穴あけ。ドリルドライバーとして木工・金工穴あけやネジ締めまで。



パワーアップ (EZ79A2比)

- 粘りトルク約5%アップ
- 穴あけスピード約10%アップ

モーターを保護



「OPS (Overheat Protection System)」搭載。過負荷作業でモーター付近が高温になるとモーターを自動停止し、「高温お知らせランプ」が点灯してお知らせ。

多彩な機能



- 補助ハンドル(別売)装着可能

下記の機能はEZ74A3(P.31)と同じです。

- 「タップ」モード搭載
- 超硬チップ採用
- 選べる回転数

注:掲載の希望小売価格に消費税は含まれておりません。

*本体寸法/質量は、電池パックが付属している電動工具は、電池パック装着時の数値です。(全幅)ではなく「幅」と表記されている場合は本体駆動部の横幅です。

18V / 電池セット品

5.0Ah (電池2個付)

60分充電

EZ79A3LJ2G-B (黒) POS 4549980 602706
希望小売価格 83,000円(税抜)

3.0Ah (電池2個付)

55分充電

EZ79A3PN2G-B (黒) POS 4549980 602713
希望小売価格 78,000円(税抜)



(W375×D122×H350)

14.4V / 電池セット品



(W375×D122×H350)

5.0Ah (電池2個付)

60分充電

EZ79A3LJ2F-B (黒) POS 4549980 602690
希望小売価格 81,000円(税抜)

本体のみ

ケース・充電器・電池パックは別売



EZ79A3x-B (黒) POS 4549980 602720
希望小売価格 39,800円(税抜)

■作業範囲

※18V使用時

回転数	モルタル	サイディング	金工ホールソー	金工	木工	木ネジ	テクス	小ネジ
High		~φ65*	~φ21	~φ10	~φ21	~φ4.2		
Low	~φ13	~φ80*	~φ33	~φ13	~φ38*	~φ8*	~φ6	~M5

基本機能	電子スピードコントロール/正転・逆転/高速・低速/18段クラッチ/手締め機能/タップモード/ブレーキ付/LEDライト
振動機構	固定カム方式
チャック	キイレスチャック(φ1.5~φ13 mm)
最大締付トルク (弾性体締付トルク)	《18V》高速:12N・m、低速:32N・m 《14.4V》高速:10N・m、低速:28N・m 《剛性体締付トルク》の場合《18V》低速:50N・m 《14.4V》低速:40N・m
回転数	《18V》 高速:70~1,800回転/分、低速:20~530回転/分 《14.4V》 高速:70~1,450回転/分、低速:20~430回転/分
打撃数	《18V》 高速:1,260~32,300回/分、低速:400~9,500回/分 《14.4V》 高速:1,260~26,000回/分、低速:380~7,700回/分
打撃力	約2kN
クラッチ作動トルク	18段切替(約1.0~4.4N・mまで約0.2N・mきざみ)
本体寸法/質量*	《18V 5.0Ah》 全長192×全高254×幅68 mm/2.05 kg 《18V 3.0Ah》 全長192×全高238×幅68 mm/1.8 kg 《14.4V 5.0Ah》 全長192×全高246×幅68 mm/1.95 kg
振動3軸合成値	11.2m/s ²

穴あけ	能力 (目安・フル充電時)	18V 5.0Ah	18V 3.0Ah	14.4V 5.0Ah
		《Highモード》ホールソー・SPC(φ21×1.6 mm)	約45穴	約25穴
《Lowモード》ホールソー・SPC(φ33×1.6 mm)	約50穴	約30穴	約40穴	
《Highモード》木工・米松(φ21×120 mm)	約150穴	約90穴	約100穴	
《Highモード》クッキングコアドリル(φ65×無葉系サイディング材16 mm+合板12 mm)	約45穴	約30穴	—	
《Highモード》モルタル(φ6.5×深さ30 mm)	約180穴	約100穴	約110穴	
《Highモード》木ネジ・米松(φ4.1×25 mm)	約1,550本	約950本	約1,700本	
《Highモード》テクスネジ・SPC(φ4×13 mm・板厚1.6 mm)	約610本	約370本	約500本	

付属・別売品	品名	品番	EZ79A3				希望小売価格
			LJ2G	PN2G	LJ2F	X	
プラスチックケース		EZ9672 ※1	●	●	●	●	4,600円(税抜)
		EZ9K03	○	○	○	○	4,600円(税抜)
急速充電器(リチウムイオン専用)		EZ0L81	●	●	●	●	15,000円(税抜)
	5.0Ah	EZ9L54	●●	○	○	○	24,800円(税抜)
電池パック18V	3.0Ah	EZ9L53	○	○	○	○	19,800円(税抜)
	5.0Ah	EZ9L48	○	○	●●	○	21,800円(税抜)
電池パック14.4V	3.0Ah	EZ9L46	○	○	●●	○	16,000円(税抜)
	2.0Ah	EZ9L47	○	○	○	○	14,000円(税抜)
ドライバービット#2⊕65mm		EZ9BP221	○	○	○	○	2本組・600円(税抜)
	カラビナ対応フック	EZ9X015	○	○	○	○	2,000円(税抜)
	補助ハンドル	EZ6470K3217	○	○	○	○	1,200円(税抜)

※1:在庫がなくなり次第、EZ9K03に切り換わります。

充電振動ドリル&ドライバー

IP56

EZ7960

φ160mmコアドリルで穴あけ可能

21.6V / 本体のみ

ケース・充電器・電池パックは別売



EZ7960x-B(黒)
POS 4547441 865233
希望小売価格 **39,800円**(税抜)

■作業範囲

モルタル	サイディング	木工	金工	金工ホールソー
~φ13	~φ160	~φ36	~φ13	~φ50

基本機能	電子スピードコントロール/正転・逆転/高速・低速/18段クラッチ/手締め機能/ブレーキ付/LEDライト
振動機構	固定カム方式
チャック	キイレスチャック(φ1.5~φ13mm)
最大締付トルク (弾性体締付トルク)	高速:12N・m 低速:40N・m
回転数	高速:350~1,500回転/分、低速:100~400回転/分
打撃数	高速:6,300~27,000回/分、低速:1,800~7,200回/分
打撃力	約3kN
クラッチ作動トルク	18段切替 (約1.0~6.9N・mまで約0.34N・mきざみ)
本体寸法/質量*	全長245×全高255×幅75mm/2.5kg (4.2Ah装着時) ※2
振動3軸合成値	15.9m/s ²

能力 (目安・フル充電で)	穴あけ	《Lowモード》 コアドリル・サイディング材 (φ160×16mm)	
		約90穴	約280穴
ネジ締め	《Highモード》 モルタル (φ6.5×深さ30mm)	《Lowモード》 金工ドリル・SPC (φ13×1.6mm、金工φ6.5下穴あり)	
		約260穴	約160穴
ネジ締め	《Lowモード》 木工・米松(φ36×40mm) (4.2Ah使用時)	《Lowモード》 モルタル・ノーブラグビス (φ6.0×45mm、φ5.7×55mm下穴あり) (4.2Ah使用時)	
		約950本	約950本

付属・別売品	品名	品番	EZ7960	希望小売価格
	●:標準付属 ○:別売でご利用	プラスチックケース	EZ9644	○
急速充電器(リチウムイオン専用)		EZ0L81	○	15,000円(税抜)
注:電池パックの価格は1個の価格です	電池パック 4.0Ah	EZ9L64	○	29,500円(税抜)
	ドライバー・ビット#2φ65mm	EZ9BP221	●	別売は2本組600円(税抜)
	補助ハンドル	EZ7480K4627	●	1,400円(税抜)

充電振動ドリル&ドライバー

IP56

EZ7950

Highモードでスムーズな穴あけ

18V



5.0Ah(電池2個付) **60分充電**

EZ7950LJ2S-H(グレー)
POS 4549077 461391
希望小売価格 **84,400円**(税抜)

本体のみ

ケース・充電器・電池パックは別売

EZ7950x-H(グレー)
POS 4547441 923261
希望小売価格 **33,800円**(税抜)

■作業範囲

回転数	モルタル	サイディング	木工	金工	テクス	木工	木ネジ
High	φ13	~φ80	~φ33	~φ13	~φ6	—	—
Low	—	~φ125	~φ50	—	—	~φ36	~φ8

基本機能	電子スピードコントロール/正転・逆転/高速・低速/18段クラッチ/手締め機能/ブレーキ付/LEDライト
振動機構	固定カム方式
チャック	キイレスチャック(φ1.5~φ13mm)
最大締付トルク (弾性体締付トルク)	高速:13.9N・m 低速:40N・m
回転数	高速:160~1,650回転/分、低速:50~430回転/分
打撃数	高速:2,880~29,700回/分、低速:900~7,740回/分
打撃力	約3kN
クラッチ作動トルク	18段切替 (約1.0~6.9N・mまで約0.34N・mきざみ)
本体寸法/質量*	全長235×全高248×幅63mm/2.25kg ※2
振動3軸合成値	6.9m/s ²

穴あけ	《Highモード》 コンクリートブロック(φ6.5×深さ40mm)	
	約230穴	約130穴
穴あけ	《Highモード》 ウッディングコアドリル (φ65×深業系サイディング材16mm+合板12mm)	
	約55穴	約35穴
穴あけ	《Highモード》 ウッディングコアドリル (φ80×深業系サイディング材16mm+合板12mm)	
	約35穴	約14穴
穴あけ	《Lowモード》 ガルバワッドコアドリル(φ110×金属系サイディング材16mm+合板12mm)	
	約19穴	約55穴
穴あけ	《Lowモード》 塩ビ管用コアドリル(φ65mm/φ300mm排水マス取付用下穴)	
	約55穴	約50穴
穴あけ	《Highモード》 ホールソー・SPC(φ21×1.6mm)	
	約50穴	約50穴
穴あけ	《Lowモード》 ホールソー・SPC(φ33×1.6mm)	
	約50穴	約55穴
穴あけ	《Highモード》 ホールソー (φ50×石膏ボード16mm+合板12mm)	
	約55穴	約420本
穴あけ	《Highモード》 木ネジ米松(φ6×60mm)	
	約420本	約720本

品名	品番	EZ7950		希望小売価格
		LJ2S	X	
プラスチックケース	EZ9644	●	○	4,000円(税抜)
急速充電器(リチウムイオン専用)	EZ0L81	●	○	15,000円(税抜)
電池パック 5.0Ah	EZ9L54	●	○	24,800円(税抜)
電池パック 3.0Ah	EZ9L53	○	○	19,800円(税抜)
ドライバー・ビット#2φ65mm	EZ9BP221	○	○	2本組600円(税抜)
補助ハンドル	EZ7480K4627	●	●	1,400円(税抜)

充電振動ドリル&ドライバー

IP56

EZ7940

強力振動でモルタル穴あけがスピーディ

14.4V



5.0Ah(電池2個付) **60分充電**

EZ7940LJ2S-H(グレー)
POS 4549980 428757
希望小売価格 **66,200円**(税抜)

本体のみ

ケース・充電器・電池パックは別売

EZ7940x-H(グレー)
POS 4547441 901016
希望小売価格 **27,800円**(税抜)

■作業範囲

モルタル	木工	金工	金工ホールソー
~φ13	~φ35	~φ13	~φ33

基本機能	電子スピードコントロール/正転・逆転/高速・低速/18段クラッチ/手締め機能/ブレーキ付/LEDライト
振動機構	固定カム方式
チャック	キイレスチャック(φ1.5~φ13mm)
最大締付トルク (弾性体締付トルク)	高速:10N・m、低速:28N・m 《剛性体締付トルク》の場合 高速:21.6N・m、低速:36N・m
回転数	高速:200~1,400回転/分、低速:70~400回転/分
打撃数	高速:3,600~25,200回/分、低速:1,260~7,200回/分
打撃力	約2kN
クラッチ作動トルク	18段切替 (約1.0~4.4N・mまで約0.2N・mきざみ)
本体寸法/質量*	全長200×全高232×幅60mm/1.8kg
振動3軸合成値	9.8m/s ²

穴あけ	《Highモード》 ホールソー・SPC(φ21×1.6mm)	
	約27穴	約27穴
穴あけ	《Lowモード》 ホールソー・SPC(φ33×1.6mm)	
	約23穴	約105穴
穴あけ	《Highモード》 木工・米松(φ18×120mm)	
	約170穴	約120穴
穴あけ	《Lowモード》 木工・米松(φ30×40mm)	
	約170穴	約120穴
穴あけ	《Highモード》 モルタル(φ6.5×深さ30mm)	
	約120穴	約120穴

品名	品番	EZ7940		希望小売価格
		LJ2S	X	
プラスチックケース	EZ9646	●	○	3,000円(税抜)
急速充電器(リチウムイオン専用)	EZ0L81	●	○	15,000円(税抜)
電池パック 5.0Ah	EZ9L48	●	○	21,800円(税抜)
電池パック 3.0Ah	EZ9L46	○	○	16,000円(税抜)
電池パック 2.0Ah	EZ9L47	○	○	14,000円(税抜)
ドライバー・ビット#2φ65mm	EZ9BP221	○	○	2本組600円(税抜)
カラビナ対応フック	EZ9X015	○	○	2,000円(税抜)

※2:電池パック装着時で補助ハンドルを外した数値です。 ■色の品番は補修用部品です。 ■色の品番は在庫限り商品です。 ■色の品番は生産終了商品です。

インパクト
マルチ
インパクト
ドリル
振動ドリル
ハンマー
マルチツール
バンドソー
全ネジ
切断工具
ケトル着
切込用
タコハンマー
ドリル
ライト
クリナー
ラジオ
扇風機
電池
替刃
先端
ケース

ハンマードリル

直感操作の
極みへ。

P series



軽快な連続作業を可能にする
最短・最軽量*ハンマードリル

充電ハンマードリル

EZ1HD1 || P47

Dual 14.4V 18V TOUGH TOOL IP

※ 国内電動工具メーカーの集じん機能付き充電ハンマードリル18Vクラスにおいて
2021年9月1日現在 当社調べ



小型・軽量で
パワフル集じん

充電ハンマードリル

EZ7881 P45

TOUGH TOOL IP



コンクリート
穴あけ・ネジ締めが、これ1台。

充電マルチハンマードリル

EZ78A1 P49

Dual 14.4V/18V TOUGH TOOL IP

充電ハンマードリル

EZ7881

圧倒的なパワーで連続作業に強い



パワーアップ

パワー
約1.5倍^{※1}

スピード
約1.2倍^{※1}

※1:当社EZ7880(ハンマーモード「強」)比。



●コンクリート穴あけ最大φ28mm(ハンマーモード「高速」時)



足場つなぎφ18mmの穴あけに。
デッキプレートφ12.5mm貫通も可能。



ドリルモードもパワーアップ。
レンジフード用換気扇φ160mmも可能。

耐久力アップ

スイッチ・
モーター寿命
約2倍

(当社従来メカスイッチ・
従来ブラシモーターとの比較)

●優れた防じん・耐水設計

小型・軽量でパワフル集じん クリーン排気の「HEPAフィルター」搭載



- 上向きでも粉じんを溜めやすく、下向きでも穴の中の粉じんまで吸引
- ゆとりの集じん容量、3分アンカー30穴^{※2}可能
- 高性能「HEPAフィルター」が微小な粉じんまでキャッチ
0.3ミクロンの粒子に対して捕集率99.97%以上
※2:穴あけ深さ40mmの場合。
- 穴あけ深さ、吸引口の調節が自在

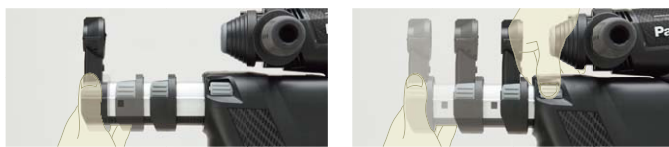

穴あけ深さ調節(最大75mm) 吸引口位置調節(最大75mm)

ご注意 集じんシステム装着時、コンクリートドリル径は最大φ18mmです。

振動を大幅低減、疲れを軽減 独自の制振機構(特許出願中)を搭載



グリップを押す力と、返ってくる振動を、内蔵スプリングで相互に打ち消す独自機構。しかもグリップを真直ぐに押し出せる設計のため、力要らずで疲れにくい作業を実現。
※3:当社EZ7880比(主ハンドル部において)。

ハードワークを しっかりサポート

- 専用電池「28.8V 3.4Ah」を開発
- 作業に合わせてパワーを3段階切り替え
- 電池残容量がワンタッチで確認OK



EZ9L84
希望小売価格32,600円(税抜)
充電1回で
φ18×深さ70mmを約35穴

注:掲載の希望小売価格に消費税は含まれておりません。

*本体寸法/質量は、電池バックが付属している電動工具は、電池バック装着時の数値です。
(全幅)ではなく「幅」と表記されている場合は本体駆動部の横幅です。

BRUSHLESS MOTOR

IP56

28.8V



-B(黒)



-R(赤)



〈W535×D116×H458〉

3.4Ah(集じんシステム・電池2個・充電器・ケース付)

65分
充電EZ7881PC2V-B(黒) POS 4549980 085011
希望小売価格 169,000円(税抜)

EZ7881PC2V-R(赤) POS 4549980 346433



-B(黒)



-R(赤)



〈W535×D116×H458〉

3.4Ah(電池2個・充電器・ケース付)

65分
充電EZ7881PC2S-B(黒) POS 4549980 085004
希望小売価格 149,000円(税抜)

EZ7881PC2S-R(赤) POS 4549980 346426

本体のみ



-B(黒)

-R(赤)

集じんシステム・ケース・充電器・電池パックは別売

EZ7881X-B(黒) POS 4549980 085028

EZ7881X-R(赤) POS 4549980 346440
希望小売価格 95,000円(税抜)

■作業範囲

コンクリート	金工ホールソー	サイディング
φ3.2~28	~φ50	~φ160

基本機能	電子スピードコントロール/正転・逆転/回転数(モード)切替/クイックロックチャック/ブレーキ付/LEDライト
チャック	クイックロックチャック方式(SDS プラス型シャンクに対応)
回転数	高速:0~840回転/分、中速:0~680回転/分、低速:0~560回転/分
打撃数	高速:0~4,400回/分、中速:0~3,600回/分、低速:0~2,950回/分
モード切替 (ハンマードリル)	あり(ドリルモード時には下記別売チャックが必要です) EZ9HX400 希望小売価格4,500円(税抜) EZ9HX401 希望小売価格11,000円(税抜)
本体寸法/質量*	全長507×全高241×幅92mm/4.8kg(集じんシステム・電池パック装着時) 全長368×全高237×幅92mm/3.85kg(集じんシステムなし・電池パック装着時)
振動3軸合成値	9.9m/s ² (主ハンドル部において)・11.4m/s ² (補助ハンドル部において)

能力
(目安・フル充電で)★コンクリート強度
2.4kN/cm²

〈ハンマー+高速〉コンクリート(φ12.5×深さ40mm)約140穴
〈ハンマー+高速〉コンクリート+デッキプレート1.6mm(φ12.5×深さ40mm)約45穴
〈ハンマー+高速〉コンクリート(φ18×深さ70mm)約35穴
〈ドリル+高速〉木工・米松(φ30×深さ120mm)約40穴
〈ドリル+高速〉コアドリル・サイディング(φ160×16mm)約55穴

付属・別売品

●:標準付属
○:別売でご利用
注:電池パックの価格は1個の価格です

品名	品番	EZ7881			希望小売価格
		PC2V	PC2S	X	
プラスチックケース	EZ9668	●	●	○	8,000円(税抜)
急速充電器(リチウムイオン専用)	EZ0L81	●	●	○	15,000円(税抜)
電池パック 3.4Ah	EZ9L84	● 2個付	● 2個付	○	32,600円(税抜)
集じんシステム(注)	EZ9X400	●	○	○	28,000円(税抜)
ダストケース(注)	EZ7881K3037	○	○	○	1,600円(税抜)
交換フィルター(注)	EZ7881L0248	○	○	○	1,500円(税抜)
交換フィルター	EZ7881L0247	○	○	○	1,500円(税抜)
先端ブラシキャップ(注)	EZ7881K3187	○	○	○	1,200円(税抜)
ハンマードリル用ドリルチャック	EZ9HX400	○	○	○	4,500円(税抜)
ハンマードリル用ハンマーチャック	EZ9HX401	○	○	○	11,000円(税抜)
はつりアタッチメント SDS プラス型シャンク	EZ9HX402	○	○	○	9,100円(税抜)
肩掛けベルト	EZ7880L3418	●	●	●	250円(税抜)
集じんカップ	EZ9X004	○	○	○	2,000円(税抜)
水平器	EZ9X401	○	○	○	2,400円(税抜)

色の品番は補修用部品です。 色の品番は生産終了商品です。

別売品

(注)

集じんシステムEZ9X400には、下記の補修用部品が付属しています。また、これらの補修用部品はそれぞれ単品でもお買い求めいただけます。

- ・ダストケースEZ7881K3037
- ・交換フィルターEZ7881L0248
- ・先端ブラシキャップEZ7881K3187

集じんシステム

EZ9X400

希望小売価格28,000円(税抜)



ダストケース

EZ7881K3037

希望小売価格1,600円(税抜)



交換フィルター

EZ7881L0248

希望小売価格1,500円(税抜)

HEPA
フィルター

先端ブラシキャップ

EZ7881K3187

希望小売価格1,200円(税抜)



水平器

EZ9X401

希望小売価格2,400円(税抜)



EZ1HD1・EZ7881・EZ7880の深さアジャスターに取り付け可能。

インパクト
ドライバーマルチ
インパクト

ドリル

振動ドリル

ハンマー

マルチツール

バンドソー

全ネジ
カッター

切断工具

ケトル圧着
切断ホルソー
ドリル真空
サイディング

ライト

ブロー
クリーナーラジオ
スピーカ扇風機
電池アダプタ電池/
充電器替刃
先端工具

ケース

EZ1HD1 デュアル Dual 14.4V/18V

タフな現場をパワフルに支える、クラス最短・最軽量^{*1}の力技

クラス最短・最軽量^{*1}で、取り回しが楽に

集じん機能
あり

クラス最短^{*1}
全長サイズ
367 mm
(当社集じんシステム
搭載機比^{*}
-140mm)
※28.8V3.4Ah EZ7881
電池パック装着時比

クラス最軽量^{*1}
3.35 kg
(当社集じんシステム
搭載機比^{*}
-1,450g)
※28.8V3.4Ah EZ7881
電池パック装着時比



当社集じん機システム搭載機 EZ1HD1

集じん機能
なし

クラス最短^{*2}
全長サイズ
240 mm
(当社従来品比^{*}
-9mm)
※従来品EZ78A1
18V3Ah 電池パック
装着時比

軽量
2.15 kg
(当社従来品比^{*}
-250g)
※従来品EZ78A1
18V3Ah 電池パック
装着時比



従来品
EZ1HD1

※1 国内電動工具メーカーの集じん機能付き充電ハンマードリル18Vクラスにおいて、2021年9月1日現在 当社調べ
※2 国内電動工具メーカーの充電ハンマードリル18Vクラスにおいて、2021年9月1日現在 当社調べ

モーター出力25%アップ^{*3}で パワフルな穴あけを実現



左上/φ12.5mmデッキプレート+コンクリート
穴あけ
右上/φ80mmサイディング+合板穴あけ
左下/φ18mmコンクリート穴あけ

※3 当社EZ78A1比

作業レンジ拡大

	EZ78A1	EZ1HD1
サイディング	非対応	~φ80mm
コンクリート	~φ16.5mm	~φ18mm

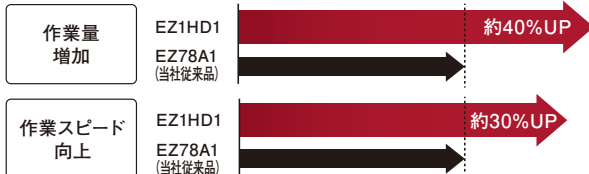

φ12.5×40mm コンクリート穴あけ時

注: 掲載の希望小売価格に消費税は含まれておりません。

*本体寸法/質量は、電池パックが付属している電動工具は、電池パック装着時の数値です。
(全幅)ではなく(幅)と表記されている場合は本体駆動部の横幅です。

T型形状 + 手元重心で 「ワンハンド作業^{*4}」が可能

※4 高負荷作業時には補助ハンドルを装着の上、両手で作業してください

軽量
2.15 kg
(当社従来品比^{*}
-250g)
※従来品EZ78A1
18V3Ah 電池パック
装着時比

重心位置が
手元に来るので
バランスがよく、
狙いやすい

- ・上向き作業で疲れにくい
- ・狙いが定めやすい

モーター内蔵型で強力集じん

モーター内蔵型集じんシステム

吸入口

ダストケース

HEPAフィルター

排気

モーター一体型ファン

イメージ

集じん機能あり

集じん機能なし



18V / 電池セット品

NEW



5.0Ah (集じんシステム・電池2個・充電器・ケース付) **60分充電**

EZ1HD1J18V-B(黒) POS 4549980 586808
希望小売価格 **118,300円**(税抜)



5.0Ah (電池2個・充電器・ケース付) **60分充電**

EZ1HD1J18D-B(黒) POS 4549980 586792
希望小売価格 **103,800円**(税抜)



3.0Ah (電池2個・充電器・ケース付) **55分充電**

EZ1HD1N18D-B(黒) POS 4549980 586815
希望小売価格 **98,800円**(税抜)

本体のみ

NEW



集じんシステム・ケース・充電器・電池パックは別売
EZ1HD1X-B(黒) POS 4549980 586822
希望小売価格 **59,100円**(税抜)

■作業範囲

コンクリート φ3.2~18	金工ホールソー ~φ21	木工 ~φ18	サイディング ~φ80
-------------------	-----------------	------------	----------------

基本機能	電子スピードコントロール/正転・逆転/回転数(モード)切替/クイックロックチャック/ブレーキ付/LEDライト		
チャック	クイックロックチャック方式(SDSプラスシャンクに対応)		
回転数	《18V》 高速:0~950回転/分、低速:0~700回転/分 《14.4V》 高速:0~950回転/分、低速:0~700回転/分		
打撃数	《18V》 高速:0~4,200回/分、低速:0~3,100回/分 《14.4V》 高速:0~4,200回/分、低速:0~3,100回/分		
モード切替 (ハンマー・ドリル)	あり(SDSプラスシャンク以外の先端工具を使う場合は、別売チャックが必要です) ハンマードリル用ドリルチャック EZ9HX400 希望小売価格4,500円(税抜) ハンマードリル用ハンマーチャック EZ9HX401 希望小売価格11,000円(税抜)		
本体寸法/質量	《18V 5.0Ah 集じんシステムあり》 全長367×全高278×幅86 mm/3.35Kg 《18V 5.0Ah 集じんシステムなし》 全長242×全高278×幅80 mm/2.4Kg 《18V 3.0Ah 集じんシステムなし》 全長240×全高263×幅80 mm/2.15Kg		
振動3軸合成値	13.6m/s ² (主ハンドル部において)・16.3m/s ² (補助ハンドル部において)		

能力 (目安・フル充電で)	コンクリート 強度 2.4 kN/cm ²	EZ1HD1		
		18V 5.0Ah	18V 3.0Ah	14.4V 5.0Ah
《ハンマー+低速+集じんなし》コンクリート(φ3.5×深さ30mm)		約510穴	約310穴	約400穴
《ハンマー+高速+集じんあり》コンクリート(φ8.5×深さ30mm)		約220穴	約130穴	約170穴
《ハンマー+高速+集じんあり》コンクリート(φ10.5×深さ40mm)		約150穴	約90穴	約120穴
《ハンマー+高速+集じんあり》コンクリート(φ12.5×深さ40mm)		約110穴	約65穴	約90穴
《ハンマー+高速+集じんあり》コンクリート(φ16.5×深さ40mm)		約65穴	約40穴	約50穴
《ハンマー+高速+集じんなし》コンクリート+デッキプレート(φ12.5×深さ40mm)		約40穴	約25穴	約30穴
《ドリル+高速+集じんなし》木工・米松(φ18×深さ120mm)		約160穴	約100穴	約120穴
《ドリル+高速+集じんなし》金工ホールソー・鉄(φ21×板厚1.6mm)		約140穴	約90穴	約100穴
《ドリル+高速+集じんなし》コアドリル・サイディング材+合板(φ80×16mm×12mm)		約25穴	約16穴	約15穴

付属・別売品 ●:標準付属 ○:別売で用意 注:電池パックの 価格は1個の 価格です	品名	品番	EZ1HD1				希望小売価格
			J18V-B	J18D-B	N18D-B	X	
	プラスチックケース	EZ9K04	●	●	●	○	8,000円(税抜)
	急速充電器(リチウムイオン専用)	EZ0L81	●	●	●	○	15,000円(税抜)
	電池パック 18V	5.0Ah	●	●	●	○	24,800円(税抜)
		3.0Ah	○	○	●	○	19,800円(税抜)
	電池パック 14.4V 5.0Ah	EZ9L48	○	○	○	○	21,800円(税抜)
	集じんシステム(注)	EZ9X403	●	○	○	○	23,800円(税抜)
	ダストケース(注)	EZ1HD1K9001	●	○	○	○	2,000円(税抜)
	交換フィルター(注)	EZ7881L0248	●	○	○	○	1,500円(税抜)
	先端ブラシキャップ(注)	EZ7881K3187	●	○	○	○	1,200円(税抜)
	集じんカップ	EZ9X018	○	●	●	○	2,700円(税抜)
	補助ハンドル	EZ1HD1F7001	●	●	●	○	2,000円(税抜)
	ハンマードリル用ドリルチャック	EZ9HX400	○	○	○	○	4,500円(税抜)
	ハンマードリル用ハンマーチャック	EZ9HX401	○	○	○	○	11,000円(税抜)
	はつりアタッチメント SDSプラス型シャンク	EZ9HX402	○	○	○	○	9,100円(税抜)
	ビットアダプター SDSプラス型シャンク	EZ9HX403	○	○	○	○	2,000円(税抜)
	水平器	EZ9X401	○	○	○	○	2,400円(税抜)

別売品

(注) 集じんシステムEZ9X403には、下記の補修用部品が付属しています。また、これらの補修用部品はそれぞれ単品でもお買い求めいただけます。

- ・ダストケース **EZ1HD1K9001**
- ・交換フィルター **EZ7881L0248**
- ・先端ブラシキャップ **EZ7881K3187**

集じんシステム

EZ9X403
希望小売価格 **23,800円**(税抜)



ダストケース

EZ1HD1K9001
希望小売価格 **2,000円**(税抜)



交換フィルター

EZ7881L0248
希望小売価格 **1,500円**(税抜)

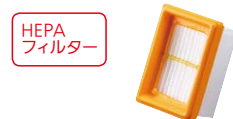

先端ブラシキャップ

EZ7881K3187
希望小売価格 **1,200円**(税抜)



水平器

EZ9X401
希望小売価格 **2,400円**(税抜)



EZ1HD1・EZ7881・EZ7880の深さアダプターに取り付け可能。

■色の品番は補修用部品です。

■色の品番は生産終了商品です。

インパクト
インパクト
マルチ
インパクト
ドリル
振動ドリル
ハンマー
マルチツール
バンドソー
全ネジ
カッター
切断工具
ケーブ
圧縮
ホルダー
ドライカ
シリコ
ライト
ブロー
クリーナー
ラジオ
カー
扇風機
アダプ
タ
電池
充電器
先端
工具
ケース

充電マルチハンマードリル

EZ78A1 デュアル Dual 14.4V/18V

コンクリート穴あけ・ネジ締めが、これ1台



コンクリートプラグ施工が1台で完結



コンクリート穴あけ
《ハンマーモード》

ネジ締め
《ドリルドライバーモード》

ネジ締め用のビットアダプター付

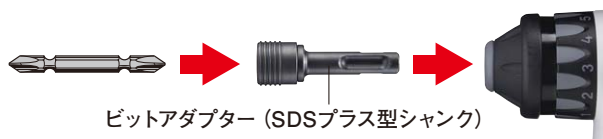

ビットアダプター (SDSプラス型シャंक)



ビットアダプターは本体に
収納でき、いつでも使えて便利。

粉じんの飛散を防ぐ集じんカップ付



長さ160mm以内のコンクリートドリル
装着時に使用できます。

《適応商品》

- 充電マルチハンマードリル EZ78A1
- 充電マルチハンマードリル EZ7840
- 充電ハンマードリル&ドライバー EZ6803

粉じんによるトラブルを防止 防じんスイッチを採用

注：掲載の希望小売価格に消費税は含まれておりません。

*本体寸法／質量は、電池パックが付属している電動工具は、電池パック装着時の数値です。
(全幅)ではなく《幅》と表記されている場合は本体駆動部の横幅です。

18V / 電池セット品



5.0Ah (電池2個付)

60分
充電

EZ78A1LJ2G-H(グレー) POS 4549077 462053

EZ78A1LJ2G-B(黒) POS 4549077 462046
希望小売価格98,800円(税抜)

3.0Ah (電池2個付)

55分
充電

EZ78A1PN2G-H(グレー) POS 4549077 462077

EZ78A1PN2G-B(黒) POS 4549077 462060
希望小売価格93,800円(税抜)

14.4V / 電池セット品



5.0Ah (電池2個付)

60分
充電

EZ78A1LJ2F-H(グレー) POS 4549077 462039

EZ78A1LJ2F-B(黒) POS 4549077 461384
希望小売価格96,400円(税抜)

本体のみ

ケース・充電器・電池パックは別売



EZ78A1X-H(グレー) POS 4549077 103055

EZ78A1X-B(黒) POS 4549077 103062
希望小売価格57,600円(税抜)

■作業範囲

※φ12.5~16.5は電池1パック以内の連続作業が可能

コンクリート φ3.2~16.5*	金工ホールソー ~φ21	木ネジ 下穴φ6のプラグ用ネジ相当	木工 ~φ18
基本機能 電子スピードコントロール/正転・逆転/クイックロックチャック/5段クラッチ/ブレーキ付/LEDライト			
チャック クイックロックチャック方式 (SDS プラス型シャンクに対応)			
回転数 〈18V〉 0~1,250回転/分 〈14.4V〉 0~1,000回転/分			
打撃数 〈18V〉 0~4,750回/分 〈14.4V〉 0~3,800回/分			
最大締付トルク 〈18V〉 13.5N・m 〈14.4V〉 12.5N・m			
ハンマードリル切替 別売チャックEZ9HX400-EZ9HX401で一般ドリルに			
クラッチ作動トルク 5段切替(約1.5~5.4N・mまで約1.0N・mきざみ)			
本体寸法/質量* 〈18V 5.0Ah〉 全長249×全高272×幅64mm / 2.55Kg 〈18V 3.0Ah〉 全長249×全高256×幅64mm / 2.4Kg 〈14.4V 5.0Ah〉 全長249×全高264×幅64mm / 2.5Kg			
振動3軸合成値 12.0m/s ²			

■能力(目安・フル充電で)

★コンクリート強度 2.4kN/cm²

		18V 5.0Ah	18V 3.0Ah	14.4V 5.0Ah
穴あけのみ	コンクリート(φ3.5×深さ30mm)	約280穴	約170穴	約190穴
	コンクリート(φ8.0×深さ30mm)	約150穴	約90穴	約140穴
	コンクリート(φ10.5×深さ40mm)	約100穴	約60穴	約85穴
	コンクリート(φ12.5×深さ40mm)	約50穴	約30穴	約45穴
	コンクリート(φ16.5×深さ40mm)	約17穴	約10穴	約11穴
	木工・米松(φ18×深さ120mm)	約110穴	約70穴	約100穴
	金工ドリル-鉄(φ13×板厚1.6mm)	約170穴	約100穴	約110穴
ネジ締め+ ネジ締め	金工ホールソー-鉄(φ21×板厚1.6mm)	約50穴	約30穴	約45穴
	《ノープラグビス作業》コンクリート穴あけ (φ3.5×深さ30mm)+ネジ締め(φ4×25mm)	各約230本	各約140本	各約160本
	《プラスチックアンカー作業》コンクリート穴あけ (φ6×深さ30mm)+ネジ締め(φ4.5×25mm)	各約170本	各約100本	各約140本

■付属・別売品 ●:標準付属 ○:別売でご用意
注:電池1パックの価格は1個の価格です

品名	品番	EZ78A1				希望小売価格
		LJ2G	PN2G	LJ2F	X	
プラスチックケース	EZ9656	●	●	●	○	6,400円(税抜)
急速充電器(リチウムイオン専用)	EZ0L81	●	●	●	○	15,000円(税抜)
電池パック18V	5.0Ah	●● 2個付	○	○	○	24,800円(税抜)
	3.0Ah	○	●● 2個付	○	○	19,800円(税抜)
電池パック14.4V	5.0Ah	○	○	●● 2個付	○	21,800円(税抜)
	3.0Ah	○	○	○	○	16,000円(税抜)
	2.0Ah	○	○	○	○	14,000円(税抜)
ドライバービット#2⊕65mm	EZ9BP221	○	○	○	○	2本組・600円(税抜)
ビットアダプター(SDS プラス型シャンク)	EZ9HX403	●	●	●	●	2,000円(税抜)
ハンマードリル用ドリルチャック	EZ9HX400	○	○	○	○	4,500円(税抜)
ハンマードリル用ハンマーチャック	EZ9HX401	○	○	○	○	11,000円(税抜)
マルチハンマードリル用集じんカップ	EZ9X005	●	●	●	○	2,000円(税抜)
肩掛けベルト	EZ7880L3418	●	●	●	●	250円(税抜)

■色の品番は補修用部品です。 ■色の品番は生産終了商品です。

別売品

詳しくはP.107をご覧ください。

ビットアダプター(SDSプラス型シャンク)

EZ9HX403

希望小売価格2,000円(税抜)



マルチハンマードリル用集じんカップ

EZ9X005

希望小売価格2,000円(税抜)



インパクト
インパクト

マルチ
インパクト

ドリル

振動ドリル

ハンマー

マルチツール

バンドソー

全ネジ
カッター

切断工具

ケーブル圧着
切断・圧縮

ホルソー
ドリル
ドリル

真鍮
ドリル

ライト

クリナー
ブロウ

ラジオ
スピーカー

扇風機
電池アダプター

電池
充電器

替刃
先端工具

ケース

切断工具

下穴なしで開口可能
「キワ・スミ」作業がラク

充電マルチツール

EZ46A5 || P.53

Dual 14.4V/18V



火花を散らしたくない
切断作業に

充電バンドソー

EZ45A5 || P.55

Dual 14.4V/18V TOUGH TOOL IP



上向き作業に便利な
機能を搭載

充電全ネジカッター

EZ45A8 || P.57

Dual 14.4V/18V

EZ45A9 || P.59



18Vでも軽量
作業がラク

充電角穴カッター

EZ45A3 || P.60

Dual 14.4V/18V



さまざまな現場・材料に
これ1台

充電パワーカッター135

EZ45A2 || P61

Dual 14.4V/18V TOUGH TOOL IP

18Vで
スピード切断

充電レシプロソー

EZ45A1 || P65

Dual 14.4V/18V TOUGH TOOL IP

EZ47A1 || P67

圧倒的パワーで
多用途をカバー

充電ディスクグラインダー100

EZ46A1 || P63

Dual 14.4V/18V TOUGH TOOL IP

充電ディスクグラインダー125

EZ46A2 || P63

18Vで
パワフル切断

充電ジグソー

EZ4550 || P69

TOUGH TOOL IP

EZ4541 || P70

EZ46A5 デュアル Dual 14.4V/18V

下穴なしで開口可能、「キワ・スミ」作業がラク



1台で多用途に活躍

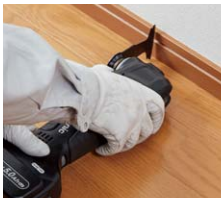

巾木の切断に



ボード開口に



銅管・釘切断に



タイル下地の研削に



シーリング材はがしに



動画で紹介

ブレード全種類の用途



「OIS」「STARLOCK」に対応※

※「STARLOCK PLUS」「STARLOCK MAX」には対応しておりません。



OIS

ブレード装着部

STARLOCK

パワフルで取り回しがラク



押し付けてもスピードが落ちにくいハイパワー。



短いボディ、細いグリップで取り回しやすく保持がラク。



作業に応じてブレードを30度ごとに取り付け可能。

●モーター寿命約2倍 ブラシレスモーター搭載 (当社従来ブラシモーターとの比較・当社調べ)

●暗所でも作業しやすいLEDライト付



注：掲載の希望小売価格に消費税は含まれておりません。

*本体寸法／質量は、電池パックが付属している電動工具は、電池パック装着時の数値です。(全幅)ではなく<幅>と表記されている場合は本体駆動部の横幅です。

18V / 電池セット品



〈W520×D126×H330〉

5.0Ah (電池2個付)

60分充電

EZ46A5LJ2G-B (黒) POS 4549980 400111
希望小売価格 83,200円 (税抜)

14.4V / 電池セット品



〈W520×D126×H330〉

5.0Ah (電池2個付)

60分充電

EZ46A5LJ2F-B (黒) POS 4549980 400104
希望小売価格 79,000円 (税抜)

本体のみ

ケース・充電器・電池パックは別売



EZ46A5x-B (黒) POS 4549980 380222
希望小売価格 34,800円 (税抜)

基本機能	ブレーキ付／LEDライト	
振動数	〈18V〉 6,000～20,000回/分	〈14.4V〉 6,000～18,000回/分
振動角度	3°	
振動数設定	無段階ダイヤル設定	
本体寸法／質量* (ブレードを除く)	〈18V 5.0Ah〉 全長310×全高99×幅72 mm / 2.0 kg	〈14.4V 5.0Ah〉 全長303×全高99×幅72 mm / 1.9 kg
振動3軸合成値	16.8m/s ²	

	18V 5.0Ah	14.4V 5.0Ah
《EZ9MD32SB使用》 コンパネ切断、 押付荷重2kgf	約23分	約21分
《EZ9MD32SB使用》 石膏ボード開口、 押付荷重0.5kgf	約36分	約33分
《EZ9MM32SH使用》 釘切断φ4 (CN90-F釘)、 押付荷重2kgf	約460本	約310本

	品名	品番	EZ46A5			希望小売価格
			LJ2G	LJ2F	X	
付属・別売品	プラスチックケース	EZ9671	●	●	○	5,000円 (税抜)
	急速充電器 (リチウムイオン専用)	EZ0L81	●	●	○	15,000円 (税抜)
電池パック	5.0Ah	EZ9L54	●	○	○	24,800円 (税抜)
	18V 3.0Ah	EZ9L53	○	○	○	19,800円 (税抜)
電池パック	5.0Ah	EZ9L48	○	○	○	21,800円 (税抜)
	3.0Ah	EZ9L46	○	○	○	16,000円 (税抜)
	14.4V 2.0Ah	EZ9L47	○	○	○	14,000円 (税抜)
	ブレード (木材・金属用)	EZ9MD32SB	●	●	●	3,800円 (税抜)

付属・別売品

●：標準付属
○：別売でご用意

注：電池パックの価格は1個の価格です

充電マルチツール別売品

ブレード **STARLOCK** ブレードは「STARLOCK」方式です。

適合材料	外観	品番 希望小売価格	おすすめ用途	仕様 (山数は1インチ当り)	対象部材と切断深さ (mm)			
					木材	樹脂	軟鋼・ 非鉄金属	鉄丸釘
木材		EZ9MW32SB 4,400円(税抜)	堅い木材・コンパネの ポケット・高速切断	材質: バイメタル 刃幅: 32 mm 刃長: 50 mm 山数: 14	50	50	—	—
		EZ9MW32SC1 3,400円(税抜)	木材・2×4材の ポケット・高速切断	材質: 炭素工具鋼 刃幅: 32 mm 刃長: 50 mm 山数: 14	50	—	—	—
		EZ9MW32SC2 4,000円(税抜)	木材・石膏ボードの ポケット切断	材質: 炭素工具鋼 刃幅: 32 mm 刃長: 50 mm 山数: 18	50	—	—	—
		EZ9MW65SB 4,800円(税抜)	堅い木材・OSBボードの 広い開口・高速切断	材質: バイメタル 刃幅: 65 mm 刃長: 40 mm 山数: 14	40	—	—	—
木材/金属		EZ9MD10SB 2,600円(税抜)	木材・石膏ボード切断	材質: バイメタル 刃幅: 10 mm 刃長: 20 mm 山数: 20	20	20	1	○
		EZ9MD20SB 2,600円(税抜)	木材・石膏ボード切断	材質: バイメタル 刃幅: 20 mm 刃長: 30 mm 山数: 20	30	30	1	○
		EZ9MD32SB 3,800円(税抜)	木材・石膏ボードポケット切断、 釘・銅管切断	材質: バイメタル 刃幅: 32 mm 刃長: 50 mm 山数: 20	50	50	1	○
		EZ9MD65SB 4,400円(税抜)	木材・石膏ボードの広い開口、 釘・銅管切断	材質: バイメタル 刃幅: 65 mm 刃長: 40 mm 山数: 20	40	40	1	○
		EZ9MD85FB 5,000円(税抜)	木材きわ切り、釘・銅管切断	材質: バイメタル 刃幅: 85 mm 山数: 18	20	20	1	○
		EZ9MD100FB 5,200円(税抜)	木材きわ切り・深切り、 釘・銅管切断	材質: バイメタル 刃幅: 100 mm 山数: 15	25	25	1	○
		EZ9MM20SH 5,000円(税抜)	ステンレス・ビス・釘・ 金属全般切断	材質: 超硬 刃幅: 20 mm 刃長: 40 mm 山数: 23	30	30	3	○
金属		EZ9MM32SB 3,800円(税抜)	釘・銅管 (φ 30 まで) 面一切断	材質: バイメタル 刃幅: 32 mm 刃長: 50 mm 山数: 20	50	50	1	○
		EZ9MM32SH 5,800円(税抜)	ステンレス・ビス・釘・ 金属全般切断	材質: 超硬 刃幅: 32 mm 刃長: 40 mm 山数: 23	30	30	3	○
		EZ9MM45SH 6,400円(税抜)	ステンレス・ビス・釘・パイプ・ 金属全般切断	材質: 超硬 刃幅: 45 mm 刃長: 30 mm 山数: 23	30	30	3	○
		EZ9MA32SD 6,600円(税抜)	FRP・タイル目地・ポケット切断	材質: 超硬 刃幅: 32 mm 刃長: 30 mm	—	30	—	—
モルタル/セメント/FRP		EZ9MA70TD 8,800円(税抜)	タイル改修 (目地・ポケット切断・下地研削)	材質: 超硬 刃幅: 70 mm	—	—	—	—
		EZ9MA85FD 9,800円(税抜)	FRP・磁器タイル・目地切断	材質: ダイヤモンド 刃幅: 85 mm	—	—	—	—
		EZ9MU28CC 4,400円(税抜)	発泡スチロール・断熱材・ シーリング材切断	材質: 炭素工具鋼 刃幅: 28 mm 刃長: 40 mm	—	—	—	—
特殊材料		EZ9MU53SB 5,400円(税抜)	木材・石膏ボード切断、 1本で正確な四角開口	材質: バイメタル 刃幅: 53 mm 刃長: 40 mm 山数: 14	40	—	1	—
		EZ9MU52CC1 3,000円(税抜)	硬化した接着剤等はがし	材質: 炭素工具鋼 刃幅: 52 mm 刃長: 26 mm	—	—	—	—
		EZ9MU52CC2 3,000円(税抜)	シーリング材除去、塗装剥離	材質: 炭素工具鋼 刃幅: 52 mm 刃長: 40 mm	—	—	—	—
		EZ9MU52CC2 3,000円(税抜)	シーリング材除去、塗装剥離	材質: 炭素工具鋼 刃幅: 52 mm 刃長: 40 mm	—	—	—	—

色の品番は生産終了商品です。

インパクト
マルチ
インパクト
ドリル
振動ドリル
ハンマー
マルチツール
バンドソー
全ネジ
カッター
切断工具
ケーブル圧着
圧縮
ホルソー
タラシ
ドリルカッター
裏ネジ
ドリル
クリナー
ブロウ
ラジオ
スピーカー
扇風機
電池アダプタ
電池/充電器
替刃
先端工具
ケース

充電バンドソー

EZ45A5 デュアル Dual 14.4V/18V

火花を散らしたくない切断作業に



鋼管、ステンレス管などの切断がスムーズ



全ネジも切断できます

使いやすい

狭所でも作業がラク

切断カバー部分がコンパクトなので、狭い場所に入りやすく、既設管の切断も容易。最大切断径も大きく確保。



柱の近くでも



天井の近くでも

引掛けフック

脚立などへの仮置きに便利。

LEDライト

暗がりでも切断箇所を明るく照射。

キレイな仕上がり

刃周速切替スイッチ

材料に合わせて3段階のスピード調整が可能。例えば18Vで刃周速1(低速)の場合、ステンレス管の切断焼けを抑えて仕上がりがキレイ。



刃周速:1(低速)	ステンレス管などの切断に※2
刃周速:2(中速)	エアコンドレン管などの切断に※2
刃周速:3(高速)	電線管、水道管などの切断に※2

※2:18Vで使用の場合。

スピードコントロール付

切り始めに起きやすい刃の欠け防止に配慮。



大型ガイドプレート

切断材料がしっかり安定。



長寿命

強靭な刃

独自の素材、焼き入れ、溶接などで強度を確保。硬く、しなやか、粘り強い刃を実現。

高剛性フレーム

高剛性アルミダイカストフレームが、フレーム内に収納した刃を回転させる左右のローラーの平行度を維持し、刃の外れを抑制。

注:掲載の希望小売価格に消費税は含まれておりません。

*本体寸法/質量は、電池パックが付属している電動工具は、電池パック装着時の数値です。(全幅)ではなく(幅)と表記されている場合は本体駆動部の横幅です。

18V / 電池セット品



5.0Ah(電池2個付) **60分充電**

EZ45A5LJ2G-B(黒)
POS 4549077 809421
希望小売価格 **93,000円**(税抜)

3.0Ah(電池2個付) **55分充電**

EZ45A5PN2G-B(黒)
POS 4549077 809438
希望小売価格 **88,000円**(税抜)

〈W490×D279×H373〉

本体のみ

ケース・充電器・電池パックは別売



EZ45A5X-B(黒)
POS 4549077 809445
希望小売価格 **42,000円**(税抜)

14.4V / 電池セット品



5.0Ah(電池2個付) **60分充電**

EZ45A5LJ2F-B(黒)
POS 4549077 809414
希望小売価格 **90,000円**(税抜)

〈W490×D279×H373〉

基本機能	LEDライト		
刃周速 (無負荷時)	〈18V 5.0Ah〉 1(低速):120m/分、2(中速):140m/分、3(高速):162m/分 〈18V 3.0Ah〉 1(低速):120m/分、2(中速):140m/分、3(高速):162m/分 〈14.4V 5.0Ah〉 1(低速):110m/分、2(中速):120m/分、3(高速):130m/分		
刃寸法	周長730×13×0.5mm		
最大切断能力 (部材を回転させての切断による)	〈丸パイプ〉φ63.5mm※1 〈角パイプ〉56×63.5mm ※1:部材を回転させての切断による。部材の径の公差により、切断できない場合がございます。ご注意ください。		
本体寸法/質量*	〈18V 5.0Ah〉 全長434×全高240×全幅199mm/4.05Kg 〈18V 3.0Ah〉 全長420×全高240×全幅199mm/3.85Kg 〈14.4V 5.0Ah〉 全長425×全高240×全幅199mm/3.95Kg		

能力 (目安・フル充電で) ★純正刃使用	電線管 E25 (外径25.4mm、内径23mm)	18V 5.0Ah	18V 3.0Ah	14.4V 5.0Ah
	電線管 G42 (外径47.8mm、内径42.8mm)	約600本	約360本	約490本
		約90本	約55本	約70本

品名	品番	EZ45A5				希望小売価格
		LJ2G	PN2G	LJ2F	X	
プラスチックケース	EZ9664	●	●	●	○	5,600円(税抜)
急速充電器(リチウムイオン専用)	EZ0L81	●	●	●	○	15,000円(税抜)
電池パック18V	5.0Ah	●● 2個付	○	○	○	24,800円(税抜)
	3.0Ah	○	●● 2個付	○	○	19,800円(税抜)
電池パック14.4V	5.0Ah	○	○	●● 2個付	○	21,800円(税抜)
	3.0Ah	○	○	○	○	16,000円(税抜)
	2.0Ah	○	○	○	○	14,000円(税抜)
バンドソー純正刃(18山)(2本組み)(標準付属は1本)	EZ9SXMJ4	●	●	●	●	8,200円(税抜)

充電バンドソー純正刃

詳しくはP.109をご覧ください。

バンドソー純正刃(1インチ当り18山)

EZ9SXMJ4
希望小売価格**8,200円**(税抜)
(2本組み)(標準付属は1本)



- 刃材質: BIM
- 刃寸法: 周長730mm × 幅13mm × 厚さ0.5mm

■色の品番は生産終了商品です。

充電全ネジカッター

EZ45A8 デュアル Dual 14.4V/18V

上向き作業に便利な機能を搭載



最小切断長さ

20mm



蛍光灯器具を薄型LEDに交換する際、既設の全ネジをさらに短く切断可能。

上向き作業に便利

切りくずキャッチャー搭載



切りくず約30mmを6本収納可

フタを開けて捨てるだけ

引掛けフック搭載



脚立に引っ掛け

本体に納まる収納式

- 高所作業のときは、下に人がいないことをよく確かめ、本体が落下しないようにワイヤーなどで保持してください。
- フックはていねいに引っ掛けてください。勢いよく引っ掛けた場合、フックが破損する恐れがあります。

使いやすさを徹底

連続作業がスピーディ、オートリセット機構

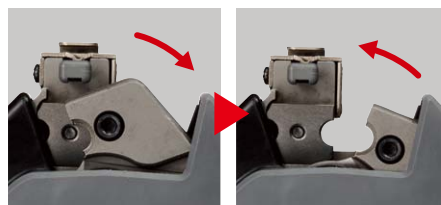

切断しやすさをサポート



長さ測定が不要、スケール付。

床に置いても安定、台座付。

“ちょい切り”も簡単、本体目盛付。

切れ味鋭い「斜めカット」

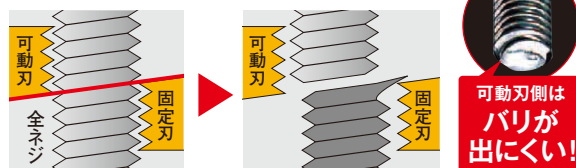

可動刃側はバリが出にくい!

注) 固定刃側はバリが発生しますが、発生頻度は全ネジの材質やピッチのパラツキなどによって異なります。

注: 掲載の希望小売価格に消費税は含まれておりません。

*本体寸法/質量は、電池パックが付属している電動工具は、電池パック装着時の数値です。(全幅)ではなく<幅>と表記されている場合は本体駆動部の横幅です。



(注) 18V時でも、上記サイズ以外の全ネジにはご使用いただけません。

18V / 電池セット品



5.0Ah (電池2個付)

60分充電

EZ45A8LJ2G-B (黒) POS 4549980 236024
希望小売価格 109,000円(税抜)

3.0Ah (電池2個付)

55分充電

EZ45A8PN2G-B (黒) POS 4549980 236031
希望小売価格 104,000円(税抜)



14.4V / 電池セット品



5.0Ah (電池2個付)

60分充電

EZ45A8LJ2F-B (黒) POS 4549980 236017
希望小売価格 102,600円(税抜)

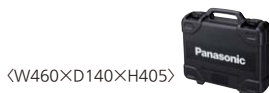

本体のみ

ケース・充電器・電池パックは別売

EZ45A8X-B (黒) POS 4549980 236048
希望小売価格 60,000円(税抜)



基本機能	切断解除機能付/ブレーキ付/LEDライト
切断能力	W3/8全ネジ(軟鋼・ステンレス)、M10全ネジ(軟鋼のみ)別売純正刃にて可能
最小切断長さ	20mm(本体を天井面などに直接つけた場合の最小切断長さ)
本体寸法/質量*	<18V 5.0Ah> 全長207×全高294×全幅102mm/3.3kg <18V 3.0Ah> 全長207×全高278×全幅102mm/3.1kg <14.4V 5.0Ah> 全長207×全高286×全幅102mm/3.2kg

能力 (目安・フル充電で) ★純正刃使用	18V 5.0Ah	18V 3.0Ah	14.4V 5.0Ah
W3/8 軟鋼製全ネジ(SS41)	約780本	約470本	約690本
W3/8 ステンレス製全ネジ(SUS304)	約590本	約350本	約520本
M10 軟鋼製全ネジ(SS41)	約590本	約350本	約520本

付属・別売品	品名	品番	EZ45A8				希望小売価格
			LJ2G	PN2G	LJ2F	X	
	プラスチックケース	EZ9674	●	●	●	○	4,000円(税抜)
	急速充電器(リチウムイオン専用)	EZ0L81	●	●	●	○	15,000円(税抜)
電池パック18V	5.0Ah	EZ9L54	●	○	○	○	24,800円(税抜)
	3.0Ah	EZ9L53	○	●	○	○	19,800円(税抜)
電池パック14.4V	5.0Ah	EZ9L48	○	○	●	○	21,800円(税抜)
	3.0Ah	EZ9L46	○	○	○	○	16,000円(税抜)
	2.0Ah	EZ9L47	○	○	○	○	14,000円(税抜)
	全ネジカッター純正刃(W3/8)	EZ9SBW31	●	●	●	●	2枚組・6,500円(税抜)
	全ネジカッター純正刃(M10)	EZ9SBM10	○	○	○	○	2枚組・6,500円(税抜)
	切りくずキャッチャー	EZ45A8K3497	●	●	●	●	1,200円(税抜)
	ガイド	EZ45A8K7727	●	●	●	●	800円(税抜)
	六角レンチ(対辺4mm)	EZ3542B7867	●	●	●	●	150円(税抜)
	肩掛けベルト	EZ7880L3418	●	●	●	●	250円(税抜)
	刃固定ボルト	EZ3561L6117	●	●	●	●	50円(税抜)

●:標準付属
○:別売でご用意
注:電池パックの価格は1個の価格です

充電全ネジカッター 純正刃

詳しくはP.109をご覧ください。

純正刃W1/2(軟鋼のみ)

両面使えて経済的。
EZ9SBW40
希望小売価格
7,500円(税抜)(2枚組)



純正刃 M12(軟鋼のみ)

両面使えて経済的。
EZ9SBM20
希望小売価格
7,500円(税抜)(2枚組)



純正刃W3/8(軟鋼・ステンレス)

両面使えて経済的。
EZ9SBW31
希望小売価格
6,500円(税抜)(2枚組)



純正刃 M10(軟鋼のみ)

両面使えて経済的。
EZ9SBM10
希望小売価格
6,500円(税抜)(2枚組)



充電全ネジカッター
EZ3560は2004年8月に生産を終了していますが、下記の別売純正刃は現在も販売しています。

●純正刃(軟鋼・ステンレス)
EZ9SBW30 希望小売価格4,000円(税抜)(2枚組)

《替刃の互換性について》

	EZ9SBW40 EZ9SBM20	EZ9SBW31 EZ9SBM10	EZ3560用 EZ9SBW30
EZ45A8	×	○	×
EZ45A9	○	○*	×
EZ45A4	×	○	×
EZ4540	×	○	×
EZ3561	×	○	×
EZ3560	×	×	○

* W3/8・M10用スペーサーが必要です。

■色の品番は補修用部品です。 ■色の品番は生産終了商品です。

インパクト
マルチ
インパクト
ドリル
振動ドリル
ハンマー
マルチツール
バンドソー
全ネジ
切断工具
ケーブル圧着
ホルダー
タラシドカッター
裏ネジ
ライト
クリナー
プロウ
ラジオ
スピーカー
扇風機
電池アダプタ
電池/充電器
替刃
先端工具
ケース

充電全ネジカッター

EZ45A9 Dual 14.4V/18V

W1/2 軟鋼のみ
M12 軟鋼のみ
W3/8(軟鋼・ステンレス)
M10(軟鋼のみ)も切断可能 ※2

小型・軽量で上向き作業がラク



W1/2(軟鋼)を切断

W3/8(軟鋼・ステンレス)も切断でき、さまざまな全ネジ切断が1台で対応可能。



W1/2
(軟鋼)

別売純正刃で
M12(軟鋼)の切断も可能

W3/8
(軟鋼・ステンレス)

別売純正刃で
M10(軟鋼)の切断も可能
W3/8・M10はスペーサーを使用

クラス最小・最軽量※1 (18V 5.0Ah電池装着時)

※1:充電式全ネジカッター18Vクラス(国内販売品)において
(2019年10月現在・当社調べ)

最小切断長さ約25mm

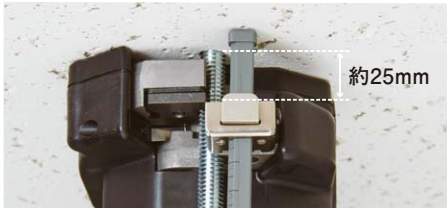

使いやすさが充実

下記の機能はEZ45A8(P.57)と同じです。

- 引掛けフック搭載
- オートリセット機構
- スケール付 ●台座付 ●本体目盛付
- 斜めカット

注:掲載の希望小売価格に消費税は含まれておりません。

*本体寸法/質量は、電池パックが付属している電動工具は、電池パック装着時の数値です。
(全幅)ではなく「幅」と表記されている場合は本体駆動部の横幅です。

18V / 電池セット品



5.0Ah(電池2個付)

60分
充電

EZ45A9LJ2G-B(黒) POS 4549980 424421
希望小売価格 168,800円(税抜)

3.0Ah(電池2個付)

55分
充電

EZ45A9PN2G-B(黒) POS 4549980 424438
希望小売価格 163,800円(税抜)

14.4V / 電池セット品



5.0Ah(電池2個付)

60分
充電

EZ45A9LJ2F-B(黒) POS 4549980 424414
希望小売価格 162,400円(税抜)

本体のみ

ケース・充電器・電池パックは別売

EZ45A9X-B(黒) POS 4549980 424445
希望小売価格 119,800円(税抜)



基本機能	切断解除機能付/ブレーキ付/LEDライト		
切断能力	W1/2全ネジ(軟鋼のみ)、M12全ネジ(軟鋼のみ) 純正刃にて可能 W3/8全ネジ(軟鋼・ステンレス)、M10全ネジ(軟鋼のみ) 純正刃にて可能※2		
最小切断長さ	約25mm(本体を天井面などに直接つけた場合の最小切断長さ)		
本体寸法/質量*	<18V 5.0Ah> 全長212×全高301×全幅100mm/3.75kg <18V 3.0Ah> 全長212×全高286×全幅100mm/3.5kg <14.4V 5.0Ah> 全長212×全高294×全幅100mm/3.6kg		

	18V 5.0Ah	18V 3.0Ah	14.4V 5.0Ah
W1/2 軟鋼製全ネジ(SS41)	約380本	約220本	約350本
M12 軟鋼製全ネジ(SS41)	約410本	約250本	約370本
W3/8 軟鋼製全ネジ(SS41)	約620本	約380本	約580本
W3/8 ステンレス製全ネジ(SUS304)	約520本	約310本	約460本
M10 軟鋼製全ネジ(SS41)	約560本	約340本	約500本

品名	品番	EZ45A9				希望小売価格
		LJ2G	PN2G	LJ2F	X	
プラスチックケース	EZ9674	●	●	●	○	4,000円(税抜)
急速充電器(リチウムイオン専用)	EZ0L81	●	●	●	○	15,000円(税抜)
電池パック18V	5.0Ah	●	○	○	○	24,800円(税抜)
	3.0Ah	○	●	○	○	19,800円(税抜)
電池パック14.4V	5.0Ah	○	○	●	○	21,800円(税抜)
全ネジカッター純正刃(W1/2)	EZ9SBW40	●	●	●	●	2枚組・7,500円(税抜)
全ネジカッター純正刃(M12)	EZ9SBM20	○	○	○	○	2枚組・7,500円(税抜)
全ネジカッター純正刃(W3/8)	EZ9SBW31	●	●	●	●	2枚組・6,500円(税抜)
全ネジカッター純正刃(M10)	EZ9SBM10	○	○	○	○	2枚組・6,500円(税抜)
W3/8・M10用スペーサー	EZ45A9K7801	●	●	●	●	2枚組・1,200円(税抜)
ネジガイド組	EZ45A9K7701	●	●	●	●	1,000円(税抜)
六角レンチ(対辺4mm)	EZ3542B7867	●	●	●	●	150円(税抜)
肩掛けベルト	EZ7880L3418	●	●	●	●	250円(税抜)
刃固定ボルト	EZ45A9K6101	●	●	●	●	350円(税抜)

付属・別売品

●:標準付属

○:別売でご用意

注:電池パックの価格は1個の価格です

充電角穴カッター

IP5X

EZ45A3 Dual 14.4V/18V

18Vでも軽量、作業がラク



上向き作業がラク

クラス最軽量、1.8kg*

* 18V 3.0Ah電池搭載時。充電角穴カッター国内市場において。2015年12月当社調べ。

使いやすさに配慮

切り粉がこぼれにくい



本体との間に
すき間がない
ダストケース。

化粧材を汚しにくい



ベースカバー付。
取り外しも
掃除も簡単。

充電角穴カッター 純正刃

詳しくはP.109をご覧ください。

石膏専用ブレード

EZ9SXB10 希望小売価格2,500円(税抜)(2枚組)



木工専用ブレード

EZ9SXW10 希望小売価格2,000円(税抜)(2枚組)



18V / 電池セット品



5.0Ah (電池2個付)

60分
充電

EZ45A3LJ2G-B (黒) POS 4549077 653598
希望小売価格 88,400円(税抜)

3.0Ah (電池2個付)

55分
充電

EZ45A3PN2G-B (黒) POS 4549077 657817
希望小売価格 83,400円(税抜)

14.4V / 電池セット品



5.0Ah (電池2個付)

60分
充電

EZ45A3LJ2F-B (黒) POS 4549077 657800
希望小売価格 82,000円(税抜)

2.0Ah (電池1個付)

35分
充電

EZ45A3LF1F-B (黒) POS 4549077 657794
希望小売価格 59,000円(税抜)

本体のみ

ケース・充電器・電池パックは別売

EZ45A3X-B (黒) POS 4549077 657824
希望小売価格 31,800円(税抜)



基本機能	オービタル付(固定式)						
ストローク数	18V時:6,600回/分、14.4V時:6,000回/分						
最大切り込み深さ	《木工》15mm、《石膏》30mm						
本体寸法/質量*	《18V 5.0Ah》 全長226×全高351×全幅72mm/2.0kg 《18V 3.0Ah》 全長226×全高335×全幅72mm/1.8kg 《14.4V 5.0Ah》 全長226×全高343×全幅72mm/1.9kg 《14.4V 2.0Ah》 全長226×全高329×全幅72mm/1.65kg						
振動3軸合成値	9.1m/s ²						

作業例	材質	切断サイズ(mm)	切断数(穴)			
			18V 5.0Ah	18V 3.0Ah	14.4V 5.0Ah	14.4V 2.0Ah
照明器具用穴あけ	石膏ボード 9.5mm	600×600	約50	約30	約45	約17
		450×450	約60	約35	約50	約20
		300×300	約85	約50	約75	約25
天井換気扇用穴あけ	石膏ボード 9.5mm	457×457	約60	約35	約50	約19
		55×95	約260	約160	約210	約75
スイッチ・コンセント用穴あけ	石膏ボード 12.5mm コンパネ 12mm	55×95	約140	約85	約120	約50

品名	品番	EZ45A3					希望小売価格
		LJ2G	PN2G	LJ2F	LF1F	X	
プラスチックケース	EZ9662	●	●	●	●	○	4,000円(税抜)
急速充電器(リチウムイオン専用)	EZ0L81	●	●	●	●	○	15,000円(税抜)
電池パック18V	5.0Ah	●	○	○	○	○	24,800円(税抜)
	3.0Ah	●	○	○	○	○	19,800円(税抜)
電池パック14.4V	5.0Ah	○	○	●	○	○	21,800円(税抜)
	3.0Ah	○	○	●	○	○	16,000円(税抜)
	2.0Ah	○	○	○	●	○	14,000円(税抜)
六角レンチ(対辺3mm)	EZ3571K7867	●	●	●	●	○	150円(税抜)
ベースカバー	EZ4543K3177	●	●	●	●	○	450円(税抜)
ダストケース	EZ45A3X3037	●	●	●	●	○	1,200円(税抜)
セムスネジ 六角穴付ボルト M4-8	EZ3571K6098	●	●	●	●	○	5本入・100円(税抜)
刃押え板	EZ3571K1178	●	●	●	●	○	500円(税抜)
石膏専用ブレード(付属は2枚)	EZ9SXB10	●	○	○	○	○	2枚組・2,500円(税抜)
木工専用ブレード	EZ9SXW10	○	○	○	○	○	2枚組・2,000円(税抜)

付属・別売品
●:標準付属
○:別売でご注意
注:電池パックの価格は1個の価格です

充電角穴カッターの生産終了品EZ4543・EZ3571の補修部品につきましては、パナソニック電動工具ホームページ「組合せチェッカー」でご確認いただけます。

■色の品番は補修用部品です。■色の品番は生産終了商品です。

インパクト
インパクト

マルチ
インパクト

ドリル

振動ドリル

ハンマー

マルチツール

バンドソー

全ネジ
カッター

切断工具

ケトル圧着
圧縮

ホルソー
ドリルカッター

真鍮
シリンダー

ライト

クリナー
ブロワー

ラジオ
スピーカー

扇風機
電池アダプタ

電池
充電器

先端
替刃

ケース

EZ45A2 Dual デュアル 14.4V/18V

さまざまな現場・材料に、これ1台



(イメージ図)

3WAY切り粉対策

周りの環境に合わせて選べます。



①ダストケースに集じん
ダストケースで
切り粉の飛散を防止。



②後方に排出*1
ダストケースを外すと
多量の切り粉を
後方に排出できます。



③集じん機に接続*2
市販の集じん機に
接続できます。周囲を
汚さず、片づけもラク。

*1: 金属材を切断する時は必ずダストケースを付けてください。
*2: 別売の集じん機ホースアダプタEZ9X012が必要です。
金属材を切断する時は集じん機には接続しないでください。

作業しやすいバランス設計

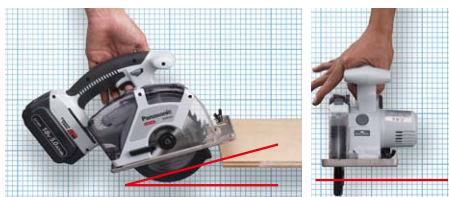

(左) 刃を材料に当てやすい上向きバランス
(右) まっすぐ切り進みやすい左右均等バランス

注: 掲載の希望小売価格に消費税は含まれておりません。

*本体寸法/質量は、電池パックが付属している電動工具は、電池パック装着時の数値です。
(全幅)ではなく「幅」と表記されている場合は本体駆動部の横幅です。

18V / 電池セット品 金工刃付



〈W480×D267〉
〈×H374〉



5.0Ah (電池2個付) **60分** 充電

EZ45A2LJ2G-H (グレー)
POS 4549077 461216
希望小売価格 **92,200円** (税抜)

3.0Ah (電池2個付) **55分** 充電

EZ45A2PN2G-H (グレー)
POS 4549077 469588
希望小売価格 **87,200円** (税抜)

14.4V / 電池セット品 金工刃付



〈W480×D267〉
〈×H374〉

5.0Ah (電池2個付) **60分** 充電

EZ45A2LJ2F-H (グレー)
POS 4549077 461209
希望小売価格 **85,800円** (税抜)

本体のみ

ケース・充電器・電池パックは別売

金工刃付

木工刃付

EZ45A2XM-H (グレー)
POS 4902704 065834
希望小売価格 **36,600円** (税抜)

EZ45A2xw-H (グレー)
POS 4902704 065841
希望小売価格 **35,200円** (税抜)



充電パワーカッター純正刃・別売品

材料に合わせて選べる6種類の専用刃

金工刃

電線管、水道管、ガス管、ハンガーレール、
メタルモール、軽天材、リップ溝形鋼などに



EZ9PM13E
POS
4902704 066206
希望小売価格
8,000円 (税抜)

薄板金工刃

鉄板、金属サイディングなどに



EZ9PM13F
POS
4902704 066213
希望小売価格
8,500円 (税抜)

木工刃

角材、コンパネなどに



EZ9PW13C
POS
4549077 130617
希望小売価格
5,500円 (税抜)

基本機能	ブレーキ付/LEDライト
回転トルク	〈18V〉6.7N・m、〈14.4V〉5.4N・m
回転数	〈18V〉4,500回転/分、〈14.4V〉3,600回転/分
切り込み深さ	0~46mm(直角切断専用)
本体寸法/質量*	〈18V 5.0Ah〉 全長343×全高228×全幅160mm/2.75kg 〈18V 3.0Ah〉 全長328×全高228×全幅160mm/2.55kg 〈14.4V 5.0Ah〉 全長336×全高228×全幅160mm/2.65kg

		18V 5.0Ah	18V 3.0Ah	14.4V 5.0Ah
金工刃	電線管(φ25.4mm, t1.2mm)	約340本	約200本	約250本
	水道管(塩ビライニング鋼管、φ34mm, t4.7mm)	約70本	約40本	約50本
	ハンガーレール(40×30mm, t1.6mm)	約150本	約90本	約120本
	軽天材(50×19mm, t0.5mm)	約760本	約460本	約540本
	リップ溝形鋼(C形鋼)(60×30mm, t2.3mm)	約95本	約60本	約80本
薄板金工刃	鉄板(450mm, t1.6mm)	約25枚	約14枚	約20枚
	金属サイディング(400mm, t16mm)	約270枚	約160枚	約200枚
木工刃	2×10材(38×235mm)	約280本	約170本	約210本
	角材(45×45mm)	約300本	約180本	約270本
	コンパネ(900mm, t12mm)	約120枚	約75枚	約80枚
薄板木工刃	ベニヤ(900mm, t5mm)	約320枚	約190枚	約230枚
サイディング刃	窯業系サイディング(455mm, t16mm)	約200枚	約120枚	約160枚
	キッチンパネル(935mm, t3mm)	約270枚	約160枚	約200枚
プラスチック刃	塩ビ管(φ38mm, t3.5mm)	約210本	約130本	約170本

能力
(目安・フル充電で)
★純正刃使用
★ステンレス・
コンクリート・
ガラスの切断は
できません。

品名	品番	EZ45A2					希望小売価格
		LJ2G	PN2G	LJ2F	XM	XW	
プラスチックケース	EZ9658	●	●	●	○	○	5,600円(税抜)
急速充電器(リチウムイオン専用)	EZ0L81	●	●	●	○	○	15,000円(税抜)
電池パック18V	5.0Ah	● 2個付	○	○	○	○	24,800円(税抜)
	3.0Ah	○	● 2個付	○	○	○	19,800円(税抜)
電池パック14.4V	5.0Ah	○	○	● 2個付	○	○	21,800円(税抜)
	3.0Ah	○	○	○	○	○	16,000円(税抜)
	2.0Ah	○	○	○	○	○	14,000円(税抜)
金工刃(φ135)	EZ9PM13E	●	●	●	●	○	8,000円(税抜)
薄板金工刃(φ135)	EZ9PM13F	○	○	○	○	○	8,500円(税抜)
木工刃(φ135)	EZ9PW13C	○	○	○	○	●	5,500円(税抜)
薄板木工刃(φ135)	EZ9PW13D	○	○	○	○	○	6,500円(税抜)
サイディング刃(φ135)	EZ9PS13B	○	○	○	○	○	7,000円(税抜)
プラスチック専用刃(φ135)	EZ9PP13C	○	○	○	○	○	6,000円(税抜)
六角レンチ(対辺4mm)	EZ3542B7867	●	●	●	●	●	150円(税抜)
集じん機ホースアダプタ	EZ9X012	○	○	○	○	○	900円(税抜)
平行定規	EZ3500B7727	○	○	○	○	○	900円(税抜)

付属・別売品
●:標準付属
○:別売でご用意
注:電池パックの価格は
1個の価格です

薄板木工刃

ベニヤなどに



EZ9PW13D
POS
4549077 130624
希望小売価格
6,500円(税抜)



窯業系サイディング刃

サイディング、キッチンパネルなどに



EZ9PS13B
POS
4549077 130600
希望小売価格
7,000円(税抜)



プラスチック専用刃

塩ビ管、塩ビ波板などに



EZ9PP13C
POS
4549077 130679
希望小売価格
6,000円(税抜)



集じん機ホースアダプタ

EZ9X012
POS 4547441 506396
希望小売価格**900円(税抜)**

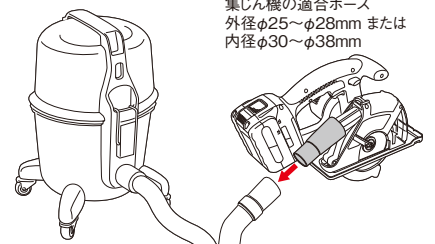

集じん機の適合ホース
外径φ25~φ28mm または
内径φ30~φ38mm

【ご注意】 金属材を切断するときは
集じん機には接続しないでください。

■色の品番は補修用部品です。 ■色の品番は生産終了商品です。

EZ46A1

φ100mm 《軸径15mm》

デュアル Dual 14.4V/18V

圧倒的パワーで多用途をカバー



大型モーター採用

押しつけても止まりにくい粘り強さ。

【ご注意】切断時の切り込み深さは10mm以下で作業してください。

コンパクトボディ

狭所や上向き作業で取り回しがラク。



18V / 電池セット品



5.0Ah (電池2個付) 60分充電

EZ46A1LJ2G-H(グレー)
POS 4549077 461230
希望小売価格 **76,800円**(税抜)

3.0Ah (電池2個付) 55分充電

EZ46A1PN2G-H(グレー)
POS 4549077 469595
希望小売価格 **71,800円**(税抜)

〈W433×D150×H343〉

14.4V / 電池セット品



5.0Ah (電池2個付) 60分充電

EZ46A1LJ2F-H(グレー)
POS 4549077 461223
希望小売価格 **74,400円**(税抜)

〈W433×D150×H343〉

本体のみ

ケース・充電器・電池パックは別売

EZ46A1X-H(グレー)
POS 4549077 304292
希望小売価格 **29,600円**(税抜)



EZ46A2

φ125mm 《軸径22mm》

φ100mm用のディスクは使用できません。

デュアル Dual 14.4V/18V

パワーを生かして作業効率アップ



下記の特長はEZ46A1(上記)と同じです。

- 大型モーター採用
- コンパクトボディ

18V / 電池セット品



5.0Ah (電池2個付) 60分充電

EZ46A2LJ2G-H(グレー)
POS 4549077 461247
希望小売価格 **78,800円**(税抜)

3.0Ah (電池2個付) 55分充電

EZ46A2PN2G-H(グレー)
POS 4549077 469601
希望小売価格 **73,800円**(税抜)

〈W433×D150×H343〉

本体のみ

ケース・充電器・電池パックは別売

EZ46A2X-H(グレー)
POS 4549077 304278
希望小売価格 **31,600円**(税抜)



注:掲載の希望小売価格に消費税は含まれておりません。

*本体寸法/質量は、電池パックが付属している電動工具は、電池パック装着時の数値です。
(全幅)ではなく〈幅〉と表記されている場合は本体駆動部の横幅です。

	EZ46A1	EZ46A2
回転数	〈18V〉10,000回転/分	〈14.4V〉8,000回転/分
適応 トイシ寸法	〈研削用〉外径:100mm・最大厚み:6mm・穴径:15mm 〈切断用〉外径:105mm・穴径:15mm	〈研削用〉外径:125mm・最大厚み:6mm・穴径:22mm 〈切断用〉外径:125mm・穴径:22mm
本体寸法/ 質量* (補助ハンドル を除く)	〈18V 5.0Ah〉 全長345×全高98×全幅118mm / 2.15kg 〈18V 3.0Ah〉 全長333×全高98×全幅118mm / 1.95kg 〈14.4V 5.0Ah〉全長337×全高98×全幅118mm / 2.05kg	〈18V 5.0Ah〉全長345×全高105×全幅141mm / 2.35kg 〈18V 3.0Ah〉全長333×全高105×全幅141mm / 2.15kg
振動3軸合成値	3.4m/s ²	

能力 (目安フル充電で) ★市販切断用 トイシ使用	EZ46A1			EZ46A2	
	18V 5.0Ah	18V 3.0Ah	14.4V 5.0Ah	18V 5.0Ah	18V 3.0Ah
切 断	鉄筋(φ10mm)	約130本	約75本	約90本	約140本
	W3/8軟鋼製全ネジ (SS41)(φ10mm)	約150本	約90本	約120本	約180本

付属 別売品	品名	品番	EZ46A1				EZ46A2			希望小売価格	
			LJ2G	PN2G	LJ2F	X	LJ2G	PN2G	X		
●:標準付属 ○:別売で ご用意 —:使用でき ません 注:電池パックの 価格は1個の 価格です	プラスチックケース	EZ9661	●	●	●	○	●	●	○	5,600円(税抜)	
	急速充電器(リチウムイオン専用)	EZ0L81	●	●	●	○	●	●	○	15,000円(税抜)	
	電池パック18V	5.0Ah	EZ9L54	●	○	○	○	●	○	○	24,800円(税抜)
		3.0Ah	EZ9L53	○	●	○	○	○	●	○	19,800円(税抜)
	電池パック14.4V	5.0Ah	EZ9L48	○	○	●	○	○	○	○	21,800円(税抜)
		3.0Ah	EZ9L46	○	○	○	○	○	○	○	16,000円(税抜)
		2.0Ah	EZ9L47	○	○	○	○	○	○	○	14,000円(税抜)
	グラインダー100トイシ〈研削用〉	EZ9X200	○	○	○	○	—	—	—	350円(税抜)	
	グラインダー100トイシ〈切断用〉	EZ9X201	○	○	○	○	—	—	—	700円(税抜)	
	グラインダー100トイシカバー〈研削用〉	EZ9X210	●	●	●	●	—	—	—	4,000円(税抜)	
	グラインダー100トイシカバー〈切断用〉	EZ9X211	○	○	○	○	—	—	—	4,500円(税抜)	
	グラインダー100ディスクフランジ	EZ9X220	●	●	●	●	—	—	—	650円(税抜)	
	グラインダー100クランプナット	EZ9X230	●	●	●	●	—	—	—	600円(税抜)	
	グラインダー100カーボンブラシ ※1	EZ9X240	●	●	●	●	●	●	●	2個組400円(税抜)	
	グラインダー100トイシ着脱用スパナ	EZ4640S7868	●	●	●	●	—	—	—	350円(税抜)	
	グラインダー125トイシカバー〈研削用〉	EZ46A2K3747	—	—	—	—	●	●	○	5,000円(税抜)	
	グラインダー125トイシカバー〈切断用〉	EZ46A2K3137	—	—	—	—	○	○	○	6,000円(税抜)	
	グラインダー125ディスクフランジ	EZ46A2K1167	—	—	—	—	●	●	●	900円(税抜)	
	グラインダー125クランプナット	EZ46A2K0207	—	—	—	—	●	●	●	800円(税抜)	
	グラインダー125トイシ着脱用スパナ	EZ46A2S7867	—	—	—	—	●	●	●	900円(税抜)	
補助ハンドル	EZ4640K3237	●	●	●	●	●	●	●	800円(税抜)		

ご注意

切断時の切り込み深さは10mm以下で作業してください(EZ46A1・EZ46A2)。
切断トイシを当てる角度を変えるなどの調整をお願いします。基準を超えた作業を行うと、モーター焼けの原因となります。
※1:φ100mm / φ125mm両用。

充電ディスクグラインダー別売品

詳しくはP.109をご覧ください。

EZ46A1用 (EZ46A2には使用できません。)

ディスクグラインダー100 トイシ

〈研削用〉鉄・アルミなどのバリ取り、仕上げに

EZ9X200 希望小売価格350円(税抜)



〈切断用〉鋼管・アングル・鉄筋切断に

EZ9X201 希望小売価格700円(税抜)



ディスクグラインダー100 トイシカバー

〈研削用〉

EZ9X210 希望小売価格4,000円(税抜)



〈切断用〉

EZ9X211 希望小売価格4,500円(税抜)



ディスクグラインダー100 ディスクフランジ

EZ9X220 希望小売価格650円(税抜)



ディスクグラインダー100 クランプナット

EZ9X230 希望小売価格600円(税抜)



ディスクグラインダー100 トイシ着脱用スパナ

EZ4640S7868
希望小売価格350円(税抜)



EZ46A2用 (EZ46A1には使用できません。)

ディスクグラインダー125 トイシカバー

〈研削用〉

EZ46A2K3747
希望小売価格5,000円(税抜)



〈切断用〉

EZ46A2K3137
希望小売価格6,000円(税抜)



ディスクグラインダー125 ディスクフランジ

EZ46A2K1167
希望小売価格900円(税抜)



ディスクグラインダー125 クランプナット

EZ46A2K0207
希望小売価格800円(税抜)



ディスクグラインダー125 トイシ着脱用スパナ

EZ46A2S7867
希望小売価格900円(税抜)



生産終了商品EZ4640用の別売品はP.109をご覧ください。



■色の品番は補修用部品です。 ■色の品番は生産終了商品です。

インパクト
インパクト
ドリル
振動ドリル
ハンマー
マルチツール
バンドソー
全ネジ
切断工具
ケーブル圧着
ホルダー
ドリライカッター
真鍮クランプ
ワイヤカッター
ライト
クリーナー
ブロワー
ラジオ
スピーカー
扇風機
電池アダプタ
電池/充電器
替刃
先端工具
ケース

充電レシプロソー

EZ45A1

《最大切断能力:金属管φ130mm》

Dual ^{デュアル} 14.4V/18V

切断がスピーディ



18Vでスピード切断

錆びついたフランジボルトも
切断できるから取り外しがラク



18Vならスピード・作業量がアップ

18V (EZ9L54) と14.4V (EZ9L48) の比較
(水道管SGPW・25A、外径34×厚み3.2mm)

切断スピード ➡ 18Vなら約**1.4**倍速い!

作業量 ➡ 18Vなら約**1.5**倍多い!

作業に応じて使い分け



金属管切断を素早く、たっぷり



細径の切断に

金工も木工も、これ1台



単管パイプ切断に



軽天切断に



窓の開口に

注:掲載の希望小売価格に消費税は含まれておりません。

*本体寸法/質量は、電池パックが付属している電動工具は、電池パック装着時の数値です。
(全幅)ではなく〈幅〉と表記されている場合は本体駆動部の横幅です。

インパクト
インパクト
マルチ
インパクト
ドリル
振動ドリル
ハンマー
マルチツール
バンドソー
全ネジ
切斷工具
ケーブル圧縮
ホルソー
ドリラドカター
真空シリンダー
ライト
クリーナー
ラジオ
カッター
扇風機
電池アダプタ
電池
充電器
替刃
先端工具
ケース

18V / 電池セット品



5.0Ah(電池2個付) **60分充電**

EZ45A1LJ2G-H(グレー)
POS 4549077 461193
希望小売価格 **99,800**円(税抜)

3.0Ah(電池2個付) **55分充電**

EZ45A1PN2G-H(グレー)
POS 4549077 469571
希望小売価格 **94,800**円(税抜)

〈W500×D120×H400〉

本体のみ

ケース・充電器・電池パックは別売



EZ45A1X-H(グレー)
POS 4549077 103093
希望小売価格 **48,000**円(税抜)

14.4V / 電池セット品



5.0Ah(電池2個付) **60分充電**

EZ45A1LJ2F-H(グレー)
POS 4549077 461186
希望小売価格 **93,400**円(税抜)

〈W500×D120×H400〉

基本機能	振動抑制機能付/ブレーキ付			
ストローク数	〈18V〉 0~2,800回/分 〈14.4V〉 0~2,250回/分			
ストローク幅	28mm			
取付可能刃厚	0.9~1.6mm			
最大切斷能力	〈金属管〉φ130mm 〈木材〉235mm			
本体寸法/質量*	〈18V 5.0Ah〉 全長460×全高210×全幅87mm/3.4Kg 〈18V 3.0Ah〉 全長460×全高194×全幅87mm/3.2Kg 〈14.4V 5.0Ah〉 全長460×全高202×全幅87mm/3.25Kg			
振動3軸合成値	24.5m/s ²			

		18V 5.0Ah	18V 3.0Ah	14.4V 5.0Ah	
能力 (目安・フル充電で) ★純正刃使用	金工切斷	SGPW〈水道用亜鉛メッキ鋼管〉25A(外径34×厚み3.2mm) SGPW〈水道用亜鉛メッキ鋼管〉40A(外径48.6×厚み3.5mm) SGPW〈水道用亜鉛メッキ鋼管〉80A(外径89.1×厚み4.2mm)	約55本 約35本 約11本	約30本 約20本 約7本	約35本 約20本 約6本
	木工切斷	2×4材(38×89mm) 2×10材(38×235mm)	約90本 約55本	約55本 約35本	約75本 約50本

品名	品番	EZ45A1				希望小売価格
		LJ2G	PN2G	LJ2F	X	
プラスチックケース	EZ9657	●	●	●	○	5,600円(税抜)
急速充電器(リチウムイオン専用)	EZ0L81	●	●	●	○	15,000円(税抜)
電池パック18V	5.0Ah	●● 2個付	○	○	○	24,800円(税抜)
	3.0Ah	○	●● 2個付	○	○	19,800円(税抜)
電池パック14.4V	5.0Ah	○	○	●● 2個付	○	21,800円(税抜)
	3.0Ah	○	○	○	○	16,000円(税抜)
	2.0Ah	○	○	○	○	14,000円(税抜)
金工刃(付属は1本のみ)	EZ9SXMJ1	●	●	●	●	5本組・3,400円(税抜)
金工刃	EZ9SXMJ2	○	○	○	○	5本組・4,800円(税抜)
木工刃(付属は1本のみ)	EZ9SXWJ3	●	●	●	●	5本組・2,800円(税抜)

付属・別売品
●:標準付属
○:別売でご利用
注:電池パックの価格は1個の価格です

■色の品番は生産終了商品です。

充電レシプロソー

EZ47A1

《最大切断能力:金属管φ50mm》

デュアル **14.4V/18V**

動画で紹介

商品情報



折り曲げ式で狭所でも取り回しがラク



4ポジションの折り曲げ式



※18V 5.0Ah電池装着時

使いやすさを追求

刃を有効活用



プロテクトシューが付属の六角レンチで前後調整でき刃の未使用部分を利用可能、刃の有効長の調整により下地材の切断防止にも

安定切断をサポート

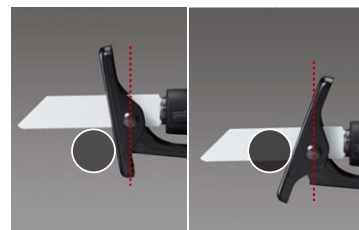

プロテクトシューの角度調整が可能

刃交換は工具レス



レバーを回すだけで刃の着脱が可能

LED付



暗所作業を明るくサポート

注:掲載の希望小売価格に消費税は含まれておりません。

*本体寸法/質量は、電池パックが付属している電動工具は、電池パック装着時の数値です。(全幅)ではなく<幅>と表記されている場合は本体駆動部の横幅です。

インパクト
マルチ
インパクト
ドリル
振動ドリル
ハンマー
マルチツール
バンドソー
全ネジ
カッター
切断工具
ケトル圧着
ホルソー
ダレンドカッター
真鍮ソー
ライト
クリナー
ブロウ
ラジオ
スピーカー
扇風機
電池アダプタ
電池/充電器
替刃
先端工具
ケース

18V / 電池セット品



5.0Ah(電池2個付) **60分充電**

EZ47A1LJ2G-B(黒)
POS 4549980 443811
希望小売価格 **72,000**円(税抜)

3.0Ah(電池2個付) **55分充電**

EZ47A1PN2G-B(黒)
POS 4549980 443828
希望小売価格 **67,000**円(税抜)

《W530×D115×H330》

14.4V / 電池セット品



5.0Ah(電池2個付) **60分充電**

EZ47A1LJ2F-B(黒)
POS 4549980 443804
希望小売価格 **69,600**円(税抜)

《W530×D115×H330》

本体のみ

ケース・充電器・電池パックは別売

EZ47A1X-B(黒)
POS 4549980 443835
希望小売価格 **24,800**円(税抜)



基本機能	プレーキ付/LEDライト			
ストローク数	《18V》0~3,200回/分 《14.4V》0~3,000回/分			
ストローク幅	14 mm			
取付可能刃厚	0.9~1.6 mm			
最大切断能力	《金属管》φ50 mm 《木材》50 mm			
ハンドル角度	4ポジション			
本体寸法/質量*		寸法(最大折り曲げ時)	寸法(折り曲げなし時)	質量
	《18V 5.0Ah》	全長345×全高270×全幅64 mm	全長455×全高141×全幅64 mm	2.05 Kg
	《18V 3.0Ah》	全長346×全高255×全幅64 mm	全長442×全高138×全幅64 mm	1.8 Kg
	《14.4V 5.0Ah》	全長345×全高261×全幅64 mm	全長449×全高139×全幅64 mm	1.95 Kg
振動3軸合成値	14.3m/s ²			

能力 (目安・フル充電で) ★純正刃使用	金工切断	電線管E25	18V 5.0Ah	18V 3.0Ah	14.4V 5.0Ah
	木工切断	2×4材(38×89 mm)	約170本	約100本	約140本

品名	品番	EZ47A1				希望小売価格
		LJ2G	PN2G	LJ2F	X	
プラスチックケース	EZ9675	●	●	●	○	5,000円(税抜)
急速充電器(リチウムイオン専用)	EZ0L81	●	●	●	○	15,000円(税抜)
電池パック18V	5.0Ah	●	○	○	○	24,800円(税抜)
	3.0Ah	○	●	○	○	19,800円(税抜)
電池パック14.4V	5.0Ah	○	○	●	○	21,800円(税抜)
	3.0Ah	○	○	○	○	16,000円(税抜)
	2.0Ah	○	○	○	○	14,000円(税抜)
金工刃(150mm)	EZ9SXMJ1	○	○	○	○	5本組-3,400円(税抜)
金工刃(100mm)(付属は1本のみ)	EZ9SXMJ3	●	●	●	●	5本組-3,300円(税抜)
木工・金工兼用刃(150mm)	EZ9SXDJ0	○	○	○	○	5本組-3,500円(税抜)
六角レンチ(対辺3mm)	EZ47A1F7001	●	●	●	●	150円(税抜)

付属・別売品
●:標準付属
○:別売でご利用
注:電池パックの価格は1個の価格です

色の品番は補修用部品です。色の品番は生産終了商品です。

充電レシプロソー 純正刃

詳しくはP.109をご覧ください。

- EZ47A1には★印の刃を推奨します。
長い刃の装着による工具本体の能力範囲を超える大径作業は、故障の原因となるためお控えください。
- EZ45A1には下記全ての刃が使用できます。

金工刃(100mm)

金属板などの薄物切断開口から電線管の切断に。

EZ9SXMJ3 ★
希望小売価格 **3,300**円(税抜)
(5本組)



- 山数:18(1インチ当り) ●全長:100 mm
- 有効長:75 mm ●刃厚:0.9 mm ●材質:ハイメタル

金工刃(150mm)

金属板などの薄物切断開口から電線管の切断に。
SGPW<水道用亜鉛メッキ鋼管>の場合、80Aまでの切断に。

EZ9SXMJ1 ★
希望小売価格 **3,400**円(税抜)
(5本組)



- 山数:14(1インチ当り) ●全長:150 mm
- 有効長:130 mm ●刃厚:0.9 mm ●材質:ハイメタル

金工刃(250mm)

SGPW<水道用亜鉛メッキ鋼管>100Aが切断できる全長250mmタイプ。

EZ9SXMJ2
希望小売価格 **4,800**円(税抜)
(5本組)

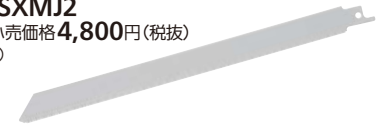

- 山数:14(1インチ当り) ●全長:250 mm
- 有効長:230 mm ●刃厚:0.9 mm ●材質:ハイメタル

木工・金工兼用刃(150mm)

釘の入った木材や軟鋼・アルミ・塩ビなどの切断に。

EZ9SXDJ0 ★
希望小売価格 **3,500**円(税抜)
(5本組)

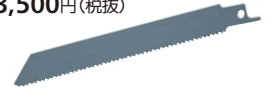

- 山数:10(1インチ当り) ●全長:150 mm
- 有効長:130 mm ●刃厚:0.9 mm ●材質:ハイメタル

木工刃(240mm)

EZ9SXWJ3
希望小売価格 **2,800**円(税抜)
(5本組)



- 山数:5(1インチ当り) ●全長:240 mm
- 有効長:220 mm ●刃厚:1.5 mm ●材質:炭素工具鋼

充電ジグソー

EZ4550

18Vでパワフル切断



ブレード交換ワンタッチ



カンタン着脱機構

アームを回転させて
サッとブレード交換。

ケガキが見やすい



ブロア付

ブレード前面に向けて
風を吹き付け、切り粉を
飛ばしてケガキを見やすく。

安定した切断をサポート



大型トリガー スイッチ

指2本で引けるので
切断作業が安定。

スピード・作業量アップ

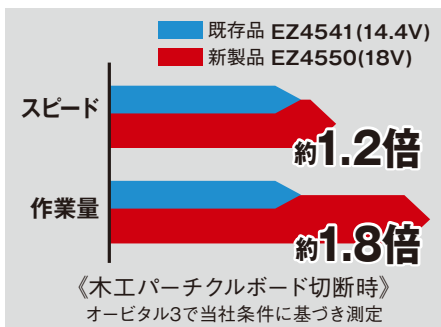

スピード約1.2倍
作業量約1.8倍
(当社EZ4541比)

ソフトケース(別売)をご用意



EZ9521

POS 4549980 231920

希望小売価格3,800円(税抜)

・軽くて丈夫な布製・ファスナー式・肩掛けベルト付

・耐荷重約5kg・W400×H230×D125mm

注:本体収納時、充電器は収納できません。

充電ジグソー(EZ4550・EZ4541)共通特長

振動を抑えて疲れを軽減

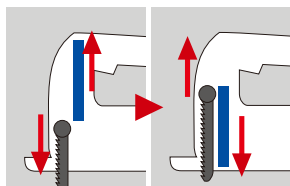

カウンターバランスがブレードと
逆の上下運動をして振動を軽減。

斜め切りが自在



左右最大45°まで
角度調節が可能。

直線切りが簡単



平行定規(別売)を使えば
簡単、キレイに。

切り粉の飛散を軽減



・切り粉が飛び散りにくい
カバー付。
・集じん機(吸じん機)
アダプター(別売)を使えば、
市販の集じん機に接続OK。

墨線合わせが簡単



暗がりでも切断部を照らす
LEDライト付。

注:掲載の希望小売価格に消費税は含まれておりません。

*本体寸法/質量は、電池パックが付属している電動工具は、電池パック装着時の数値です。
(全幅)ではなく〈幅〉と表記されている場合は本体駆動部の横幅です。

IP56

充電ジグソー

IP56

EZ4541

取り回しがラクな軽量、低重心

18V / 本体のみ

ケース・充電器・電池パックは別売



EZ4550X-H(グレー)
POS 4549980 269411
希望小売価格 **59,000円**(税抜)

基本機能	LEDライト
オービタル機構	4段(なし・1~3)
ストローク数	0~2,500回/分
ストローク幅	25mm
取付可能刃厚	0.8~1.6mm
最大切断能力 (純正刃の場合)	木工用刃:〈木材〉65mm 金工用刃:〈軟鋼板〉6mm・〈ステンレス〉1mm未満 アルミ・新建材用刃:〈アルミ〉10mm
角度調節	左右最大45°
本体寸法/質量*	全長288×全高218×幅80mm / 約3.35kg (EZ9L54装着時)
振動3軸合成値	4.0m/s ²

能力
(目安:フル充電で)
★純正刃使用

切
断
《木工切断(オービタル3の時)》
コンパネ(t12mm)+フローリング(t15mm)2枚貼 約30m
パーティクルボード(t20mm)2枚貼 約20m
(EZ9L54使用時)
《金工切断(オービタルなしの時)》
冷間圧延鋼板(SPC:t1.6mm)約10m
(EZ9L54使用時)

品名	品番	EZ4550 X	希望小売価格
ソフトケース	EZ9521	○	3,800円(税抜)
急速充電器(リチウムイオン専用)	EZ0L81	○	15,000円(税抜)
電池パック 5.0Ah	EZ9L54	○	24,800円(税抜)
電池パック 3.0Ah	EZ9L53	○	19,800円(税抜)
ジグソー刃(木工用)(付属は1本のみ)	EZ9SXWJ0	●	1,500円(税抜) 5本組
ジグソー刃(金工用)(付属は1本のみ)	EZ9SXMJ0	●	1,500円(税抜) 5本組
ジグソー刃(アルミ・新建材用)	EZ9SXXJ0	○	1,500円(税抜) 5本組
EZ4550用集じん機アダプター	EZ9X016	○	1,200円(税抜)
EZ4550用平行定規	EZ9X021	○	1,000円(税抜)
切粉飛散抑制力カバー	EZ4550X3101	●	700円(税抜)
六角レンチ(対辺4mm)	EZ3542B7867	●	150円(税抜)

付属・別売品

●:標準付属

○:別売でご利用

注:電池パックの価格は1個の価格です

14.4V

2008年度
グッドデザイン賞受賞
EZ4541LZにて受賞



〈W527×D125×H473〉

5.0Ah(電池2個付) **60分**充電

EZ4541LJ2S-B(黒)
POS 4549980 428702
希望小売価格 **81,600円**(税抜)

本体のみ

ケース・充電器・電池パックは別売

EZ4541X-B(黒)
POS 4547441 506297
希望小売価格 **39,000円**(税抜)

LEDライト	4段(なし・1~3)
ストローク数	0~2,400回/分
ストローク幅	20mm
取付可能刃厚	0.8~1.3mm
最大切断能力 (純正刃の場合)	木工用刃:〈木材〉65mm 金工用刃:〈軟鋼板〉6mm・〈ステンレス〉1mm未満 アルミ・新建材用刃:〈アルミ〉10mm
角度調節	左右最大45°
本体寸法/質量*	全長277×全高177×全幅63mm/2.25kg
振動3軸合成値	8.8m/s ²

切
断
《木工切断(オービタルなしの時)》
コンパネ(t12mm)+フローリング(t15mm)2枚貼 約11m
パーティクルボード(t20mm)2枚貼 約8m
《金工切断(オービタルなしの時)》
冷間圧延鋼板(SPC:t1.6mm)約11m

品名	品番	EZ4541 LJ2S X	希望小売価格
プラスチックケース	EZ9651	●	5,600円(税抜)
急速充電器(リチウムイオン専用)	EZ0L81	○	15,000円(税抜)
電池パック 5.0Ah	EZ9L48	○	21,800円(税抜)
電池パック 3.0Ah	EZ9L46	○	16,000円(税抜)
電池パック 2.0Ah	EZ9L47	○	14,000円(税抜)
ジグソー刃(木工用)(付属は1本のみ)	EZ9SXWJ0	●	1,500円(税抜) 5本組
ジグソー刃(金工用)(付属は1本のみ)	EZ9SXMJ0	●	1,500円(税抜) 5本組
ジグソー刃(アルミ・新建材用)	EZ9SXXJ0	○	1,500円(税抜) 5本組
ジグソー用吸じん機アダプター	EZ9X009	○	690円(税抜)
ジグソー用平行定規	EZ9X011	○	900円(税抜)
切粉飛散抑制力カバー	EZ4541X3107	●	700円(税抜)
角度調節用六角レンチ	EZ7510L7867	●	300円(税抜)
刃口板	EZ7510L0097	●	300円(税抜)

■色の品番は補修用部品です。 ■色の品番は生産終了商品です。

充電ジグソー 純正刃・別売品

詳しくはP.109をご覧ください。

《EZ4550・EZ4541 共用》

ジグソー刃

【ご注意】市販の刃をお使いになる場合は、Bタイプを使用することができます。

《木工用》

EZ9SXWJ0

希望小売価格**1,500円**(税抜) (5本組)

全長116mm

有効長87.5mm

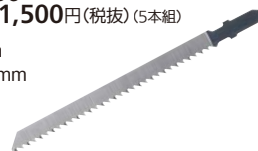

《金工用》

EZ9SXMJ0

希望小売価格**1,500円**(税抜) (5本組)

全長76mm

有効長50mm



《アルミ・新建材用》

EZ9SXXJ0

希望小売価格**1,500円**(税抜) (5本組)

全長100mm

有効長75mm



《EZ4550専用》

EZ4550用集じん機アダプター

EZ9X016

希望小売価格**1,200円**(税抜)

集じん機のホース外径

φ30mmに適合



EZ4550用平行定規

EZ9X021

希望小売価格**1,000円**(税抜)

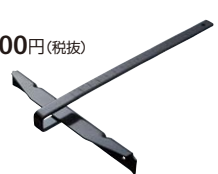

《EZ4541専用》

ジグソー用吸じん機アダプター

EZ9X009

希望小売価格**690円**(税抜)

集じん機のホース外径

φ30mmに適合。

集じん機ホース

アダプタEZ9X012

(P.62)を接続すれば

ホース外径φ25~φ28mmも使用可能。



ジグソー用平行定規

EZ9X011

希望小売価格**900円**(税抜)



インパクト

マルチインパクト

ドリル

振動ドリル

ハンマー

マルチツール

バンドソー

全ネジカッター

切断工具

ケトル圧着圧縮

ホルソーダラライカッター

真空シリンダ

ライト

クリナーブロウ

ラジオスピーカー

扇風機電池アダプター

電池/充電器

先端工具替刃

ケース

ケーブル圧着・切断・圧縮



18Vでも
小型・軽量

充電ケーブルカッター

EZ45A7 || P.72

Dual 14.4V/18V TOUGH TOOL IP

EZ3591 || P.72



《圧着》《切断》
《圧縮》《打抜き》
1台で対応

油圧マルチ〈本体のみ〉

EZ46A4X || P.73

Dual 14.4V/18V TOUGH TOOL IP

EZ46A4K || P.74

EZ9X302 || P.75

EZ45A6K || P.74

EZ9X303 || P.75

機敏動作の
極みへ。

L series

2022年2月発売予定



軽量2.1kgのスティック形状
片手で取り回しラクラク

充電圧着器

EZ1W31 || P.76

10.8V

別売カッター刃を装着すれば、
電線の切断も可能



最大IV線325スクエア

※イメージはCV線200スクエア



最大VVR線

38スクエア×3心

充電ケーブルカッター

IP56

充電ケーブルカッター

EZ45A7 Dual 14.4V/18V

EZ3591

18Vでも小型・軽量

CV線200mm²を約5秒で切断



本体のみ

ケース・充電器・電池パックは別売



ご注意

素線径φ1mm以下の線材と、銅・アルミニウム以外の線材（ピアノ線、ACSR、銅線、鉄線など）は切断できません。

EZ45A7x-B(黒)
POS 4549980 032213
希望小売価格 **169,800円(税抜)**

12V / 本体のみ

ケース・充電器・電池パックは別売



ご注意

素線径φ1mm以下の線材と、銅・アルミニウム以外の線材（ピアノ線、ACSR、銅線、鉄線など）は切断できません。

EZ3591x
POS 4989602 471462
希望小売価格 **68,500円(税抜)**

小型・軽量で取り回しがラク

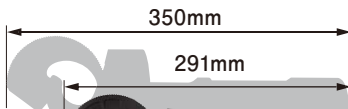

EZ3591
2.5kg
(12V 2.8Ah電池装着時)

EZ45A7
2.8kg
(18V 5.0Ah電池装着時)



電池パック・充電器は別売です。

18Vならパワフル切断

	EZ45A7	EZ3591
CV線	250mm ² 最大切断能力アップ	200mm ²
IV線	325mm ² 最大切断能力アップ	250mm ²

どの向きでも切断が簡単

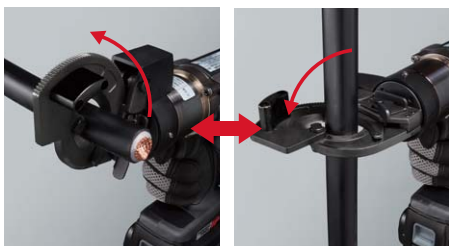

先端部が360度回転。現場のケーブルの向きに合わせて手際よい切断が可能。

基本機能	ブレーキ付
最大切断能力	CV線 250mm ² (φ28mm) CVT線 60mm ² (φ32mm) IV線 325mm ² (φ29mm) VVR線(3心) 38mm ² (φ30mm)
口径	φ32mm
切断可能最小素線径	φ1.0mm
本体寸法/質量*	全長291×全高263×幅60mm/ 2.8kg (EZ9L54装着時)

ケーブル切断	18V 5.0Ah		14.4V 5.0Ah	
		約390本	約330本	
CV線	200mm ²	約390本	約330本	
	250mm ²	約340本	約290本	
CVT線	60mm ² ×3心	約390本	約340本	
IV線	250mm ²	約360本	約300本	
	325mm ²	約270本	約240本	
VVR線	38mm ² ×3心	約440本	約380本	

品名	品番	EZ45A7 X	希望小売価格	
アルミケース	EZ9669	○	25,000円(税抜)	
プラスチックケース(注)	EZ9659	○	4,000円(税抜)	
急速充電器(リチウムイオン専用)	EZ0L81	○	15,000円(税抜)	
電池パック	5.0Ah	EZ9L54	○	24,800円(税抜)
	18V 3.0Ah	EZ9L53	○	19,800円(税抜)
電池パック14.4V	5.0Ah	EZ9L48	○	21,800円(税抜)
	3.0Ah	EZ9L46	○	16,000円(税抜)
	2.0Ah	EZ9L47	○	14,000円(税抜)

付属・別売品
●:標準付属 ○:別売でご利用
注:電池パックの価格は1個の価格です

(注)プラスチックケースに収納する際は、先端を開いて180°回転させてください。

基本機能	ブレーキ付
最大切断能力	CV線 200mm ² (φ26mm) CVT線 60mm ² (φ32mm) IV線 250mm ² (φ28mm) VVR線(3心) 38mm ² (φ30mm)
切断可能最大径	φ32mm
切断可能最小素線径	φ1.0mm
本体寸法/質量*	全長350×全高288×幅66mm/2.5kg (EZ9200S装着時)

■刃交換の目安
CV線 200mm² 約5,000本
CVT線 60mm² 約5,000本

★刃の交換はお買い上げの販売店、もしくはP.122に記載の「パナソニック 電動工具 修理専門店」にご相談ください。

■切断能力(目安・フル充電で)
★切断スピード約5秒(EZ9200S使用時)

CV線(200mm ²)	約125本	
CVT線(60mm ² ×3心)	約125本	
IV線(250mm ²)	約125本	
VVR線(38mm ² ×3心)	約175本	

品名	品番	EZ3591 X	希望小売価格
プラスチックケース	EZ9514	○	4,000円(税抜)
急速充電器	EZ0L80	○	15,000円(税抜)
電池パックNタイプ	EZ9200S	○	18,200円(税抜)
電池アダプタ※1	EZ9740	○	8,000円(税抜)

※1:詳しくはP.94をご覧ください。

■色の品番は在庫限り商品です。 ■色の品番は生産終了商品です。

インパクト
マルチ
ドリル
振動ドリル
ハンマー
マルチツール
バンドソー
全ネジ
切断工具
ケーブル圧縮
ホルソー
ダレンドカッター
真鍮ソー
ライト
クリナー
ブロワー
ラジオ
スปีカー
扇風機
電池アダプタ
電池/充電器
替刃
先端工具
ケース

油圧マルチシリーズ

1台でマルチ用途に対応



圧着



切断



圧縮



打抜き

アタッチメントを換えるだけ



圧着

切断

圧縮

圧着ダイス

ケーブルカッター刃

圧縮アタッチメント Tダイス

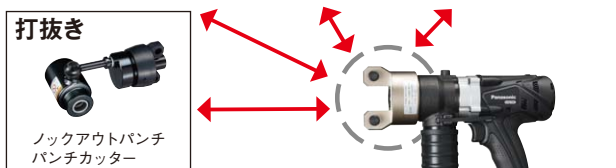

打抜き

ノックアウトパンチ
パンチカッター

写真は油圧マルチ(本体のみ)EZ46A4Xです。充電圧着器EZ46A4K、充電ケーブルカッターEZ45A6Kのアタッチメントを外しても、この状態になります。

油圧マルチ

IP56

EZ46A4X Dual 14.4V/18V

お求めやすい<本体のみ>

本体のみ

ケース・充電器・電池パックは別売

■ 別売のアタッチメントを利用して
《圧着》《切断》《圧縮》《打抜き》。



EZ46A4X-B(黒)

POS 4549980 021507
希望小売価格 228,200円(税抜)

- 別売の圧着ダイスセットEZ9X300で圧着器として使用可能。
- 別売のケーブルカッター刃EZ9X301でケーブルカッターとして使用可能。
- 別売の圧縮アタッチメント/Tダイスで圧縮器として使用可能。
- 別売のノックアウトパンチ/パンチカッターで打抜きが可能。

■油圧マルチ仕様

基本機能 電子スピードコントロール/ブレーキ付

■油圧マルチシリーズ付属・別売品

●:標準付属 ○:別売でご用意
—:ご使用になれません

品名	品番	Dual 14.4V/18V			希望小売価格
		EZ46A4X	EZ46A4K	EZ45A6K	
アルミケース	EZ9669	○	●	●	25,000円(税抜)
急速充電器(リチウムイオン専用)	EZ0L81	○	○	○	15,000円(税抜)
電池パック18V	5.0Ah	EZ9L54	○	○	24,800円(税抜)
	3.0Ah	EZ9L53	○	○	19,800円(税抜)
電池パック14.4V	5.0Ah	EZ9L48	○	○	21,800円(税抜)
	3.0Ah	EZ9L46	○	○	16,000円(税抜)
	2.0Ah	EZ9L47	○	○	14,000円(税抜)
圧着ダイスセット	EZ9X300	○	●	○	79,800円(税抜)
ケーブルカッター刃	EZ9X301	○	○	●	99,800円(税抜)
圧縮アタッチメント	EZ9X302	○	○	○	98,000円(税抜)
Tダイス(P.75をご覧ください。)		○	○	○	25,800円(税抜)
ノックアウトパンチ*	EZ9X303	○	○	○	119,900円(税抜)

* ノックアウトパンチには別売のパンチカッターが必要です(P.75をご覧ください)。

油圧マルチシリーズ 別売品

詳しくはP.110をご覧ください。

アルミケース

EZ9669

POS 4549980 022733
希望小売価格25,000円(税抜)



本体・ケーブルカッター刃・圧着ダイスセット・電池パック(2個)・充電器が収納できます。

注:写真の状態のセット商品は販売していません。

注:掲載の希望小売価格に消費税は含まれておりません。

*本体寸法/質量は、電池パックが付属している電動工具は、電池パック装着時の数値です。(全幅)ではなく<幅>と表記されている場合は本体駆動部の横幅です。

充電圧着器

IP56

EZ46A4K Dual 14.4V/18V

CV線250mm²まで圧着可能

本体・圧着ダイスセット・ケースのみ

充電器・電池パックは別売

- ケーブルの向きに合わせて先端部が回転。
- 規定の圧力に達すると音でお知らせ。



〈W520×D130×H395〉

JIS規格に準じた端子・スリーブを使用してください。

- JIS C 2805銅線用裸圧着端子
- JIS C 2806銅線用裸圧着スリーブ

EZ46A4k-B(黒)

POS 4549980 021491
希望小売価格 **299,800**円(税抜)

- 圧着ダイスセットEZ9X300のメスダイス・オスダイスがすべて付属。
- 別売のケーブルカッター刃EZ9X301でケーブルカッターとして使用可能。
- 別売の圧縮アタッチメント/Tダイスで圧縮器として使用可能。
- 別売のノックアウトパンチ/パンチカッターで打抜きが可能。

■充電圧着器仕様

基本機能	電子スピードコントロール/ブレーキ付										
公称出力	125kN										
圧着範囲 (ダイスの組み合わせ) 14~250mm ² (銅線用裸圧着端子 及びスリーブ)	コネクタ(mm ²)	14	22	38	60	70	80	100	150	200	250
	オスダイス	14-22	38-60		70-150			200	250		
	メスダイス	14	22-38	60	70-100		150	200	250		
本体寸法/質量* ※1※2	全長293×全高234×幅69 mm / 4.4 kg										
コネクタ圧着能力 (目安・フル充電で) ※1	CV線(60mm ²)約250回 CV線(100mm ²)約150回 CV線(150mm ²)約140回 CV線(200mm ²)約110回 CV線(250mm ²)約110回										

※1: 電池パックEZ9L54装着時の数値です。
※2: コネクタサイズ250用での数値です。

油圧マルチシリーズ《圧着》別売品

詳しくはP.110をご覧ください。

圧着ダイスセット

EZ9X300
POS 4547441 961645
希望小売価格 **79,800**円(税抜)



●補修用部品としてご用意

品名	品番	希望小売価格
メスダイス 14	EZ4641K7147N	11,000 円(税抜)
メスダイス 22-38	EZ4641K7157N	11,000 円(税抜)
メスダイス 60	EZ4641K7167N	11,000 円(税抜)
メスダイス 70-100	EZ4641K7177N	11,000 円(税抜)
メスダイス 150	EZ4641K7187N	11,000 円(税抜)
メスダイス 200	EZ4641K7197N	12,000 円(税抜)
メスダイス 250	EZ4641K7207N	14,000 円(税抜)
オスダイス 14-22	EZ4641K7217N	11,000 円(税抜)
オスダイス 38-60	EZ4641K7227N	11,000 円(税抜)
オスダイス 70-150	EZ4641K7237N	11,000 円(税抜)
オスダイス 200	EZ4641K7247N	12,000 円(税抜)
オスダイス 250	EZ4641K7257N	14,000 円(税抜)

充電ケーブルカッター

IP56

EZ45A6K Dual 14.4V/18V

CVT線200mm²を一発切断※3

本体・ケーブルカッター刃・ケースのみ

充電器・電池パックは別売

- ケーブルの向きに合わせて先端部が回転。
- 壁際でも切断が簡単なカニばさみ式。



〈W520×D130×H395〉

ご注意

素線径φ1mm以下の線材と、銅・アルミニウム以外の線材(ピアノ線、ACSR、鋼線、鉄線など)は切断できません。

※3: 刃の切れ味は、相手部材の堅さ、電池パックの電圧状態などにより変わります。

EZ45A6k-B(黒)

POS 4549980 021484
希望小売価格 **319,800**円(税抜)

- 別売の圧着ダイスセットEZ9X300で圧着器として使用可能。
- 別売の圧縮アタッチメント/Tダイスで圧縮器として使用可能。
- 別売のノックアウトパンチ/パンチカッターで打抜きが可能。

■充電ケーブルカッター仕様

基本機能	電子スピードコントロール/ブレーキ付
口径	φ56 mm
最大切断能力	CV線(3心) 200mm ² (φ54 mm) CVT線 200mm ² (φ55 mm) VVR線(3心) 150mm ² (φ50 mm)
切断可能最小素線径	φ1.0 mm
本体寸法/質量* ※4	全長402×全高263×幅80 mm / 5.7 kg
ケーブル切断能力 (目安・フル充電で) ※4	CV線(200mm ²)約340本 CV線(250mm ²)約310本 CV線(325mm ²)約250本
	CVT線(60mm ² ×3心)約340本 CVT線(100mm ² ×3心)約260本 CVT線(150mm ² ×3心)約210本 CVT線(200mm ² ×3心)約170本

※4: 電池パックEZ9L54装着時の数値です。

油圧マルチシリーズ《切断》別売品

詳しくはP.110をご覧ください。

ケーブルカッター刃

EZ9X301
POS 4547441 616638
希望小売価格 **99,800**円(税抜)



■色の品番は補修用部品です。 ■色の品番は生産終了商品です。

インパクト
マルチ
インパクト
ドリル
振動ドリル
ハンマー
マルチツール
バンドソー
カッター
切断工具
ケーブル圧着
圧縮
マルチ
ドリル
ライト
プロ
ラジオ
電池
電池アダプタ
電池/充電器
替刃
先端工具
ケース

油圧マルチシリーズ《圧縮》別売品

詳しくはP.110をご覧ください。

圧縮アタッチメント／Tダイス

●圧縮アタッチメント ●Tダイス



EZ9X302

<専用ケース付><Tダイスは別売>

POS 4549077 131065

希望小売価格**98,000円**(税抜)

●専用ケースにはTダイス
10品番を収納可能
補修用部品としてもご用意しています。
EZ9X302S7017
希望小売価格**18,000円**(税抜)

品名	品番	希望小売価格	POS
Tダイス 20	EZ9X310	25,800円 (税抜)	4549077 131072
Tダイス 26	EZ9X311	25,800円 (税抜)	4549077 131089
Tダイス 44	EZ9X312	25,800円 (税抜)	4549077 131256
Tダイス 60	EZ9X313	25,800円 (税抜)	4549077 131263
Tダイス 76	EZ9X314	25,800円 (税抜)	4549077 131270
Tダイス 98	EZ9X315	25,800円 (税抜)	4549077 131287
Tダイス 122	EZ9X316	25,800円 (税抜)	4549077 131294
Tダイス 154	EZ9X317	25,800円 (税抜)	4549077 131300
Tダイス 190	EZ9X318	25,800円 (税抜)	4549077 131317
Tダイス 240	EZ9X319	25,800円 (税抜)	4549077 131324

■圧縮能力(目安・フル充電で)

	18V 5.0Ah EZ9L54使用時	14.4V 5.0Ah EZ9L48使用時
Tダイス154 (本線100mm ² ・分岐線38mm ²)	約250回 (T形コネクタ83個分)	約200回 (T形コネクタ66個分)
Tダイス240 (本線100mm ² ・分岐線100mm ²)	約230回 (T形コネクタ76個分)	約190回 (T形コネクタ63個分)

■Tダイスと電線の組み合わせ例

本線 (mm ²)	分岐線 (mm ²)	2 (φ1.6)	3.5 (φ2.0)	5.5 (φ2.6)	8	14	22	38	60	100
8					Tダイス20					
14		Tダイス20	Tダイス20	Tダイス20	Tダイス26	Tダイス44				
22		Tダイス26	Tダイス26	Tダイス44	Tダイス44	Tダイス44	Tダイス44			
38		Tダイス44	Tダイス44	Tダイス44	Tダイス60	Tダイス60	Tダイス60	Tダイス76		
60		Tダイス76	Tダイス76	Tダイス76	Tダイス76	Tダイス76	Tダイス98	Tダイス98	Tダイス122	
100		Tダイス122	Tダイス122	Tダイス122	Tダイス122	Tダイス122	Tダイス122	Tダイス154	Tダイス190	Tダイス240
150		Tダイス154	Tダイス154	Tダイス190	Tダイス190	Tダイス190	Tダイス190	Tダイス190	Tダイス240	
200		Tダイス240	Tダイス240	Tダイス240	Tダイス240	Tダイス240	Tダイス240	Tダイス240		

ご注意

Tダイスは、T形コネクタ専用です。C形コネクタには、ご使用になれませんのでご注意ください。

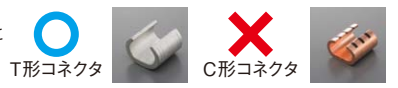

油圧マルチシリーズ《打抜き》別売品

詳しくはP.110をご覧ください。

ノックアウトパンチ／ボルト／スリーブ

●ノックアウトパンチ EZ9X303

<パンチカッター、油圧マルチ本体は別売>

POS 4549980 395394

希望小売価格**119,900円**(税抜)



〈W520×D130×H395〉

■セット内容

ノックアウトパンチ本体、ボルト(3/8×3/4)、スリーブ(S)、スリーブ(SS)、アルミケース 各1コ

●アルミケースは別売でもご用意
EZ9673
希望小売価格
25,000円(税抜)

■仕様(最大打ち抜き能力)

	板厚
鉄板 SS400相当	3.2 mm以下
ステンレス板 SUS304相当	1.5 mm以下

■作業量

	18V 5.0Ah EZ9L54使用時	14.4V 5.0Ah EZ9L48使用時
薄鋼電線管用パンチカッター 63 ステンレス板 厚さ1.5 mm	約310本	約280本
厚鋼電線管用パンチカッター 36 ステンレス板 厚さ1.5 mm	約390本	約340本
厚鋼電線管用パンチカッター 82 軟鋼 厚さ3.2 mm	約130本	約110本

●ボルト

ボルト(3/8×3/4)
EZ9X303L7101
希望小売価格
3,000円(税抜)

ボルト(3/4)
EZ9X303L7201
希望小売価格
2,600円(税抜)

●スリーブ

スリーブ(S)
EZ9X303M7101
希望小売価格
1,600円(税抜)

スリーブ(SS)
EZ9X303M7201
希望小売価格
1,600円(税抜)

パンチカッター



押刃

受刃

品名	品番	希望小売価格	薄鋼電線管用(C-E管)		厚鋼電線管用(G管)		下穴径(mm)	適合ボルト	適合スリーブ
			呼び径	実径(mm)	呼び径	実径(mm)			
薄鋼電線管用パンチカッター 15	EZ9X330	5,800円 (税抜)	15	φ17.9	—	—	φ11以上	3/8×3/4段付きボルト	S
薄鋼電線管用パンチカッター 19	EZ9X331	6,000円 (税抜)	19	φ20.0	—	—	φ11以上	3/8×3/4段付きボルト	S
薄鋼電線管用パンチカッター 25	EZ9X332	6,500円 (税抜)	25	φ26.3	—	—	φ11以上	3/8×3/4段付きボルト	S
薄鋼電線管用パンチカッター 31	EZ9X333	7,300円 (税抜)	31	φ32.7	—	—	φ20以上	3/4ボルト	SS+S
薄鋼電線管用パンチカッター 39	EZ9X334	8,600円 (税抜)	39	φ39.0	—	—	φ20以上	3/4ボルト	S
薄鋼電線管用パンチカッター 51	EZ9X335	10,600円 (税抜)	51	φ51.7	—	—	φ20以上	3/4ボルト	S
薄鋼電線管用パンチカッター 63	EZ9X336	15,000円 (税抜)	63	φ64.4	—	—	φ20以上	3/4ボルト	S
薄鋼電線管用パンチカッター 75	EZ9X337	20,000円 (税抜)	75	φ77.1	—	—	φ20以上	3/4ボルト	不要
厚鋼電線管用パンチカッター 16	EZ9X338	6,300円 (税抜)	—	—	16	φ21.9	φ11以上	3/8×3/4段付きボルト	S
厚鋼電線管用パンチカッター 22	EZ9X339	6,800円 (税抜)	—	—	22	φ27.4	φ20以上	3/4ボルト	SS+S
厚鋼電線管用パンチカッター 28	EZ9X340	7,300円 (税抜)	—	—	28	φ34.2	φ20以上	3/4ボルト	SS+S
厚鋼電線管用パンチカッター 36	EZ9X341	8,800円 (税抜)	—	—	36	φ42.8	φ20以上	3/4ボルト	S
厚鋼電線管用パンチカッター 42	EZ9X342	9,900円 (税抜)	—	—	42	φ48.7	φ20以上	3/4ボルト	S
厚鋼電線管用パンチカッター 54	EZ9X343	13,500円 (税抜)	—	—	54	φ60.5	φ20以上	3/4ボルト	S
厚鋼電線管用パンチカッター 70	EZ9X344	19,500円 (税抜)	—	—	70	φ76.0	φ20以上	3/4ボルト	不要
厚鋼電線管用パンチカッター 82	EZ9X345	23,000円 (税抜)	—	—	82	φ88.8	φ20以上	3/4ボルト	不要
厚鋼電線管用パンチカッター 92	EZ9X346	33,000円 (税抜)	—	—	92	φ102.5	φ20以上	3/4ボルト	不要
厚鋼電線管用パンチカッター 104	EZ9X347	37,000円 (税抜)	—	—	104	φ115.2	φ20以上	3/4ボルト	不要

注:掲載の希望小売価格に消費税は含まれておりません。

*本体寸法/質量は、電池パックが付属している電動工具は、電池パック装着時の数値です。
(全幅)ではなく「幅」と表記されている場合は本体駆動部の横幅です。

EZ1W31

2022年2月発売予定

L series

商品情報



軽量スティック形状で取り回しラク

軽量2.1kgのスティック形状 片手で取り回しラクラク



圧着端子、スリーブ60スケアまでを
圧着可能



安全ロック

LED



EZ1W31

充電圧着器 別売品



最大IV線
325スケア



最大VVR線
38スケア×3芯



先端回転 (180° 回転)



充電ケーブルカッター刃
EZ9X350

10.8V / 電池セット品

NEW 2022年2月発売予定



〈W460×D115×H330〉

2.0Ah (電池1個付)

45分
充電

EZ1W31F10S-B (黒)

POS 4549980 550243

希望小売価格 **238,300円** (税抜)

本体のみ

NEW 2022年2月発売予定



ケース・充電器・電池パックは別売

EZ1W31X-B (黒)

POS 4549980 550250

希望小売価格 **219,800円** (税抜)

別売品

NEW

2022年2月発売予定

プラスチックケース

EZ9K02

POS 4549980 550267

希望小売価格
6,300円 (税抜)



〈W460×D115×H330〉

注) 1. 表示ラベルは実物と異なる場合があります。
2. 別売品をご購入の場合、表示ラベルは付属していません。

ケーブル
カッター刃

EZ9X350

POS 4549980 550274

希望小売価格
129,800円 (税抜)



圧着器仕様	基本機能	ブレーキ付/LEDライト				
	公称出力	42kN				
	圧着範囲 (ダイスの組合せ) (銅線用挿圧着端子およびスリーブ)	コネクタ(mm ²)	14	22	38	60
		オスダイス	14 - 38			60
	メスダイス	14 - 60				
本体寸法/質量 EZ8L1020FA コネクタサイズ60用ダイス 装着時	全長329×全高103×幅70mm/2.1kg					
能力 (目安・フル充電で)	CV線(14mm ²)約470回 / CV線(22mm ²)約280回 CV線(38mm ²)約230回 / CV線(60mm ²)約160回					

ケーブルカッター仕様	基本機能	ブレーキ付/LEDライト	
	口径	φ30mm	
	最大切断能力	CV線(3芯)60mm ² (φ29) / IV線(単心)325mm ² (φ29)	
		VVR線(3芯)38mm ² (φ28)	
	本体寸法/質量 EZ8L1020FA 装着時	全長421×全高108×幅70mm/2.85kg	
能力 (目安・フル充電で)	CV線(200mm ²)約90本 / CVT線(38mm ² ×3芯)約110本 VVR線(38mm ² ×3芯)約110本		

*2022年2月発売予定

付属・別売品 ●:標準付属 ○:別売でご利用 注:電池パックの 価格は1個の 価格です	品名	品番	EZ1W31		希望小売価格
			F10S	X	
	プラスチックケース	EZ9K02*	●	○	6,300円(税抜)
	急速充電器(リチウムイオン専用)	EZ7L10A*	●	○	9,200円(税抜)
	電池パック 10.8V 2.0Ah	EZ8L1020FA*	●	○	10,000円(税抜)
	メスダイス	EZ1W31F7001*	●	●	20,000円(税抜)
	オスダイス14-38	EZ1W31F7101*	●	●	11,000円(税抜)
	オスダイス60	EZ1W31F7201*	●	●	11,000円(税抜)
	ケーブルカッター刃	EZ9X350*	○	○	129,800円(税抜)

■色の品番は補修用部品です。

インパクト
インパクト
ドリル
振動ドリル
ハンマー
マルチツール
バンドソー
金ネジ
カッター
切断工具
ケーブル圧着
切断圧縮
ホルソー
ダクトライカナイ
シリンダ
ライト
ブローナー
ラジオ
スปีカー
扇風機
電池アダプタ
電池/充電器
先端工具
ケース

アシスト

φ50~110mm対応、
壁や梁のキワでも
穴あけ可能。

ユニバーサルホルソー

EZ3582 || P79

EZ3580 || P80



作業時間
トップクラス。

充電真空ポンプ

EZ46A3 || P81

Dual 14.4V/18V



硬めの材でも
ラクラク押し出し

充電シーリングガン

EZ3610 || P82



木材・プラスチック・
金属探知に

壁うらセンサー

EZ3802 || P82



業界No.1のスポット光1,500lm*

工事用充電LEDスポットワイドライト

EZ37C6 || P83

「3電圧対応」

14.4V/18V/21.6V

※手持ち型LEDライトにおける、スポット光での光束値の比較
(国内電動工具メーカーにおいて) 2020年11月1日現在 当社調べ

EZ37C3 || P83

EZ1L31 || P85

EZ37C2 || P86

EZ37C4 || P84

EZ3720 || P86



石こうボード粉も
目詰まりしにくい
サイクロン方式。

工事用充電サイクロン式クリーナー

EZ37A5 || P87

Dual 14.4V/18V

EZ37A3 || P89

EZ3743 || P90

EZ3780 || P90



風が強いから
後始末が速くてラク。

工事用充電ブロウ

EZ37A1 || P91

Dual 14.4V/18V



スマートフォンなどから
パワフルに音楽再生

工事用充電ワイヤレススピーカー

EZ37C5 || P91

「3電圧対応」
14.4V/18V/21.6V

EZ37A2 || P92



力強い風と首振り機能で快適
室内の換気用途にも

工事用充電扇風機

EZ37A4

|| P93

Dual 14.4V/18V



12V工具に
14.4V電池を装着可能

電池アダプタ

EZ9740 || P94



EZ3582

φ50~110mm対応、壁や梁のキワでも穴あけ可能

動画でご紹介

商品情報



使い方



コンパクト

φ153mm

全幅を大幅に小型化。
壁や梁のキワの穴あけが可能。

EZ3582
φ153mm

当社従来品
φ292mm

ドリルドライバーに 装着するだけ

- ご使用の際は充電ドリルドライバー（21.6V、18V、15.6V、14.4V、12V、9.6V）をお使いください。
- 作業時は正転でご使用ください。

さまざまな穴あけに対応

壁・梁のキワ

壁や梁のキワに近いダウンライトでも、キワから27mm（穴径φ100mmの場合）の位置に穴あけ可能。

ケイカル板

超硬刃
寿命
約5倍

コンパネφ70mm、板厚12mm穴あけ・当社従来刃比較（当社調べ）

新開発「超硬刃」を標準装備。コンパネ、石こうボードからケイカル板まで対応。

既築のスイッチ開口

粉じんがこぼれにくい集塵カバーを開発。周囲を汚したくない作業に便利。

軽天下地の加工

天井裏の軽天下地の加工に別売「バイメタルホルソー」が使用可能。

使いやすさを向上

カバーが取り外せ水洗いが可能。

センタードリルの位置合わせライン入り。

ダイヤルひとつで簡単調整

暗所でも見やすい白色の刃調整目盛。

持ち運びに便利な専用ケース付。

●別売「バイメタルホルソー」への付け替えは簡単。

ユニバーサルホルソー別売品

詳しくはP.109をご覧ください。

超硬刃 石こうボード、コンパネ、ケイカル板の穴あけに。

EZ9SXB04 (2本組)
希望小売価格
5,600円 (税抜)



バイメタルホルソー 全3品種をラインアップ。P.80「付属・別売品」をご覧ください。

φ100mm EZ9DX100 希望小売価格 22,800円 (税抜)	φ75mm EZ9DX075 希望小売価格 18,600円 (税抜)	φ65mm EZ9DX065 希望小売価格 16,600円 (税抜)
---	--	--

注) カバーからの粉じんのものれや、刃の外れによるケガのおそれがあるため、当社純正ホルソーをご使用ください。

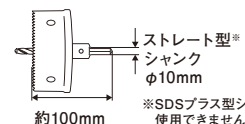

※SDSプラス型シャックは使用できません。

注) 掲載の希望小売価格に消費税は含まれておりません。

*本体寸法/質量は、電池バックが付属している電動工具は、電池バック装着時の数値です。
(全幅)ではなく〈幅〉と表記されている場合は本体駆動部の横幅です。

ダウンライトカッター

EZ3580

φ70~200mm丸穴あけがスピーディ



- 穴あけ径
φ50~φ110 mm
- 切り込み深さ
ユニバーサルホルソー装着時:0~33 mm
バイメタルホルソー装着時(有効深さ): ※
φ65:34 mm, φ75:38 mm, φ100:38 mm
※ユニバーサルホルソーへの装着時の
切り込み最大深さは一律33 mmです。

- 刃の寿命
超硬刃:約200穴
(コンパネφ70 mm、板厚12 mm)

- 本体寸法/質量
全高283×全幅φ153 mm / 1.05 kg

- 穴あけ能力(目安:当社EZ1DD1使用の場合)

条件	14.4V 5.0Ah 使用の場合 (フル充電で)		18V 5.0Ah 使用の場合 (フル充電で)	
	材質	厚さ	穴径	穴あけ数
石こう ボード	12mm	φ70mm	約700穴	約1,000穴
		φ100mm	約650穴	約950穴
コンパネ	12mm	φ70mm	約140穴	約200穴
		φ100mm	約70穴	約100穴
ケイカル板	6mm	φ70mm	約350穴	約500穴
		φ100mm	約140穴	約200穴

- 付属・別売品 ●:標準付属 ○:別売でご用意

品名	品番	EZ3582	希望小売価格
超硬刃(2本組)	EZ9SXB04	●	5,600円(税抜)
主刃(2本組)	EZ9SXB01	○	3,900円(税抜)
バイメタル ホルソー	φ65	EZ9DX065	○ 16,600円(税抜)
	φ75	EZ9DX075	○ 18,600円(税抜)
	φ100	EZ9DX100	○ 22,800円(税抜)
センタードリル (バイメタルホルソー用)	EZ3582L7101	○	2,600円(税抜)
プラスチックケース	EZ9676	●	3,200円(税抜)
センタードリル (φ6金エドリル)	EZ3580K7927	●	900円(税抜)
集塵カバー	EZ3582Y3001	●	3,600円(税抜)
集塵カバーキャップ	EZ3582H3001	●	1,400円(税抜)
T型六角レンチ	EZ3582L7001	●	700円(税抜)
集塵カバー ネジ部用オイル	EZ3582F7001	●	800円(税抜)

《替刃の互換性について》

	EZ9SXB04	EZ9SXB01
EZ3582	○	○
EZ3580	○	○



ドリルドライバーに 装着するだけ



●ご使用の際は充電ドリルドライバー
(21.6V、18V、15.6V、14.4V、12V、9.6V)を
お使いください。

仕上がりキレイ



山落として高さピッタリ仕上がりキレイ。



山落とししないと設置後に影ができて
仕上がりレベルダウン。

石こうボード、ベニヤ板、コンパネ専用です。
他の材質には使用できません。

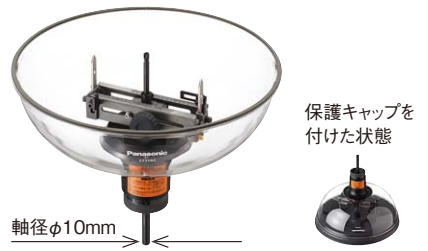

EZ3580
POS 4902710 869037
希望小売価格 **24,500**円(税抜)

- 穴あけ径
φ70~φ200mm
- 切り込み深さ
0~33mm
- 山おとし
深さ0~16mm(最大切り込み深さ33mm時)
幅3~20mm
●天井材(化粧材含む)の厚みは17mm以上必要。
●山おとし刃は木材(ベニヤ、コンパネ)には使用できません。

- 刃の寿命
主刃:約400穴(φ150、石こうボード厚み12mm、刃の上下2回使用時)
山おとし刃:約200穴(山おとし深さ6mm、幅10mm時)

- 本体寸法/質量*
全高237×全幅φ292mm / 1.2kg

- 穴あけ能力(目安:当社充電ドリルドライバー使用の場合)

条件	14.4V EZ7441LJ2S 使用の場合 (フル充電で)		12V EZ6470NKN 使用の場合 (フル充電で)	
	材質	厚さ	穴径	穴あけ数
石こう ボード	12mm	φ150mm	約220穴	約80穴
		φ200mm	約130穴	約55穴
ベニヤ板	5.5mm	φ150mm	約80穴	約45穴
コンパネ	12mm	φ100mm	約70穴	約30穴

- 付属・別売品 ●:標準付属 ○:別売でご用意

品名	品番	EZ3580	希望小売価格
主刃(2本組)	EZ9SXB01	●	3,900円(税抜)
山おとし刃	EZ9SXB02	●	600円(税抜)
超硬刃(2本組)	EZ9SXB04	○	5,600円(税抜)
保護キャップ	EZ3580X7157	●	1,800円(税抜)
センタードリル(φ6金エドリル)	EZ3580K7927	●	900円(税抜)
六角レンチ(対辺3mm)	EZ3580K7867	●	150円(税抜)

ダウンライトカッター 純正刃

詳しくはP.109をご覧ください。

主刃

EZ9SXB01
希望小売価格
3,900円(税抜)(2本組)



山おとし刃

EZ9SXB02
希望小売価格
600円(税抜)



色の品番は補修用部品です。

インパクト
マルチ
インパクト
ドリル
振動ドリル
ハンマー
マルチツール
バンドソー
全ネジ
カッター
切断工具
ケトル圧着
圧縮
ホルソー
ダレンマーカー
真鍮シャワー
ライト
クリーナー
フロア
ラジオ
スピーカー
ケース
扇風機
電池アダプタ
電池/充電器
先端工具
ケース

充電真空ポンプ

EZ46A3 Dual 14.4V/18V

ルームエアコン用
シングルステージ式

真空到達度
135ミクロン(18Pa)

排気速度
25.8L/分 (18V 5.0Ahの場合)

保証期間
1年

作業時間トップクラス※1



注) 真空ゲージ、チャージホースは付属していません。
市販品をお求めください。

AC電源不要のコードレス

屋根、屋上など場所を選ばず作業が可能。お客様宅でコンセントを借りたり、延長コードも不要。

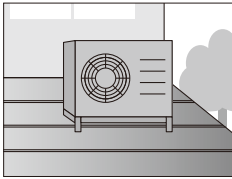

作業時間トップクラス※1

排気量を抑えて省エネ運転。1回充電あたり約120分※2、8台分相当(1台約15分として)の運転を実現。

たっぷり1日分!



※1: 国内の充電式真空ポンプにおいて、当社14.4V/18V 5.0Ah電池使用の場合。(2016年6月現在・当社調べ)
※2: 新品の場合。作業時間は気象条件など環境により異なります。

軽量・コンパクトで持ち運びがラク

オイル逆流防止弁付

真空ポンプ運転停止時のオイル逆流を防ぎ、空調機器を守ります。

電池切れお知らせ機能付

電池がなくなる直前20秒間、ランプが点滅しブザーが鳴ります。(その後停止)

18V / 電池セット品



〈W410×D255×H267〉

5.0Ah(電池1個付)

60分充電

EZ46A3LJ1G-B(黒)
POS 4549077 789563
希望小売価格 89,000円(税抜)

14.4V / 電池セット品



〈W410×D255×H267〉

5.0Ah(電池1個付)

60分充電

EZ46A3LJ1F-B(黒)
POS 4549077 789556
希望小売価格 86,000円(税抜)

本体・ケースのみ

充電器・電池パックは別売



〈W410×D255×H267〉

EZ46A3K-B(黒)
POS 4549077 789549
希望小売価格 59,000円(税抜)

本体のみ

ケース・充電器・電池パックは別売



EZ46A3X-B(黒)
POS 4549077 789570
希望小売価格 47,000円(税抜)

基本機能	オイル逆流防止弁付
ロータ方式	シングルステージ式
ドライブ方式	ダイレクト方式
真空到達度 (1Pa=7.5ミクロン)	135ミクロン(18Pa)(常温使用時)
排気速度 (流量測定からの算出値)	〈18V 5.0Ah〉 25.8L/分 〈14.4V 5.0Ah〉 20.6L/分
吸入ポート径	5/16"オスフレア
オイル封入量	約80mL
本体寸法/質量*	〈18V 5.0Ah〉 全長270×全高165×全幅116mm/3.6Kg(オイル80mL含む) 〈14.4V 5.0Ah〉 全長263×全高165×全幅116mm/3.5Kg(オイル80mL含む)
作業時間 (目安・フル充電で)	約120分

品名	品番	EZ46A3				希望小売価格	
		LJ1G	LJ1F	K	X		
アルミケース	EZ9666	●	●	●	○	15,000円(税抜)	
急速充電器(リチウムイオン専用)	EZ0L81	●	●	○	○	15,000円(税抜)	
電池パック18V	5.0Ah	●	○	○	○	24,800円(税抜)	
	3.0Ah	EZ9L53	○	○	○	○	19,800円(税抜)
電池パック14.4V	5.0Ah	EZ9L48	○	●	○	○	21,800円(税抜)
	3.0Ah	EZ9L46	○	○	○	○	16,000円(税抜)
	2.0Ah	EZ9L47	○	○	○	○	14,000円(税抜)
ポンプオイル180mL	EZ9X320	●	●	●	●	700円(税抜)	
ポンプオイル500mL	EZ9X321	○	○	○	○	1,400円(税抜)	
変換アダプタ 1/4インチ(5/16"×ス×1/4"オス)	EZ9X322	○	○	○	○	1,500円(税抜)	

充電真空ポンプ別売品

詳しくはP.110をご覧ください。

ポンプオイル180mL

EZ9X320
希望小売価格 700円(税抜)



ポンプオイル500mL

EZ9X321
希望小売価格 1,400円(税抜)



注: 掲載の希望小売価格に消費税は含まれておりません。

*本体寸法/質量は、電池パックが付属している電動工具は、電池パック装着時の数値です。
(全幅)ではなく「幅」と表記されている場合は本体駆動部の横幅です。

充電シーリングガン

EZ3610

外装・内装
両用

硬めの材でもラクラク押し出し

3.6V

充電器は別売



★カートリッジタイプは、外径50.5mm以下、内径42mm以上、容量400mL以下のシーリング材が使用できます。

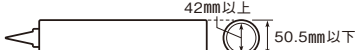

注) 外径50.5mm以上の市販カートリッジ材は使用できません。その際は、別売パレル(カートリッジ専用)EZ3610S3707をお買い求めください。

★ソーセージタイプも外径50.5mm以下、容量400mL以下のシーリング材が使えます。

ご注意 缶タイプの剤を、直接ホルダーやパレルに入れることはできません。

1.5Ah(電池1個付)

30分充電

EZ3610LA1J-H(グレー) POS 4549077 103154
希望小売価格48,300円(税抜)

本体のみ

充電器・電池パックは別売

EZ3610x-H(グレー) POS 4549077 103161
希望小売価格37,400円(税抜)

基本機能

2段ラックピニオン方式/後ダレ防止機構付/押出調整5段階/残量表示付

押出力

2.45kN

本体寸法/質量*

全長501×全高259×全幅142mm/2.15kg

■電池1パックあたりの使用本数(周囲温度20℃)

★電池性能経時変化、シーリング材の材質、ノズル切断径、温度、押し出しスピードなどにより変わります。

ノズルカット径	φ8mm		
	高速5	中速3	低速1
材質			
アクリル系	約60本	約60本	約30本
シリコン系	約65本	約60本	約35本
ウレタン系	約30本	約25本	約15本

ノズルカット径	φ5mm		
	高速5	中速3	低速1
材質			
アクリル系	約50本	約50本	約20本
シリコン系	約50本	約40本	約25本
ウレタン系	約30本	約25本	約15本

●冬期には温度が低くなりますので使用能力は上表より少なくなります。

コーキング能力
(目安:フル充電で)

付属・別売品

●:標準付属
○:別売でご利用

品名	品番	EZ3610		希望小売価格
		LA1J	X	
充電器	EZ0L11	●	○	12,000円(税抜)
充電器	EZ0L21	○	○	9,400円(税抜)
電池パック1.5Ah	EZ9L10	●	○	4,000円(税抜)
ソーセージ用アタッチメント	EZ3610L3687	●	●	800円(税抜)
カートリッジ用アタッチメント	EZ3610L3717	●	●	600円(税抜)
カートリッジホルダー 内径:~50.5mm	EZ3610S3717	●	●	2,800円(税抜)
パレル(カートリッジ専用) 内径:~51.0mm ソーセージ不可(別売品)	EZ3610S3707	○	○	2,800円(税抜)

壁うらセンサー 乾電池式

EZ3802

内装材専用

木材・プラスチック・金属

木材・プラスチック・金属探知に



EZ3802

POS 4989602 908036
希望小売価格6,200円(税抜)

■特長

- 簡単マーキング用鉛筆穴
本体に鉛筆を仮保持できます。マーキング時は鉛筆を軽く押すだけ。



※片手マーキング時は短めの鉛筆をご使用ください。

※鉛筆は同封されていません。

- 探知モード切替スイッチ付(3モード)
- 活線警告ランプ付
- 電池容量表示ランプ付

■電源

乾電池式 単3乾電池×2本(別売)

■本体寸法/質量*

全長66×全高161×全幅36mm/140g(乾電池は含まず)

■探知能力

探知モード	探知部材	壁材	
		ベニヤ(合板) 石膏ボード プラスチック	
「木材深」	木材	約13~約25mm	
	プラスチック	約13mmまで	
「木材浅」	木材	約13mmまで	
「金属専用」	金属 (鉄管、軽量鉄骨など)	約50mmまで	

※数値は壁表面から探知部材までの深さ(距離)です。

探知能力はあくまでも目安であり、壁材や探知部材の種類、測定環境により変化します。

※木材とプラスチックの識別はできません。

※本製品は内装材専用です。(金属壁や土壁(しっくい、珪藻土など)は除く。)
外装材には使用できません。

■用途例

●隠線、時計の取付工事に

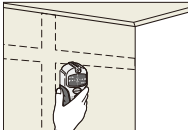

●手すりの取付工事に

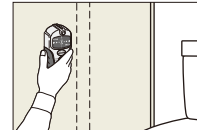

●エアコンの取付工事に

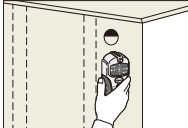

●ガス管、水道管の探知に

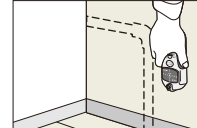

■色の品番は補修用部品です。 ■色の品番は生産終了商品です。

インパクト
ドライバー

マルチ
インパクト

ドリル

振動ドリル

ハンマー

マルチツール

バンドソー

全ネジ
カッター

切断工具

ケーブル圧着
切断圧縮

ホルダー
ドリル

真鍮(センサー)

ライト

クリーナー
ブロワ

ラジオ
スピーカー

扇風機
電池アダプタ

電池/充電器

先端工具
替刃

ケース

工事用 充電LEDスポットワイドライト

EZ37C6

「3電圧対応」

14.4V/18V/21.6V

業界No.1のスポット光1,500lm※

※手持ち型LEDライトにおける、スポット光での光束値の比較
(国内電動工具メーカーにおいて) 2020年11月1日現在 当社調べ



大光量スポット光で 通線作業や確認作業を 全面サポート

●事務所や店舗で

天井裏の電気配線やLANケーブルの
通線作業の確認に。

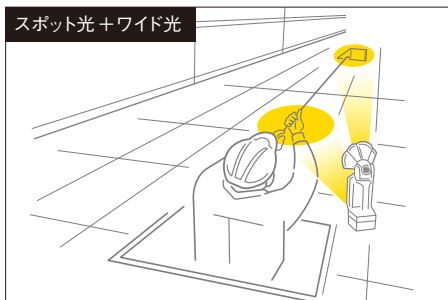

●工場や倉庫で

既設照明では光の届きにくい天井部の
配線工事の事前確認に。

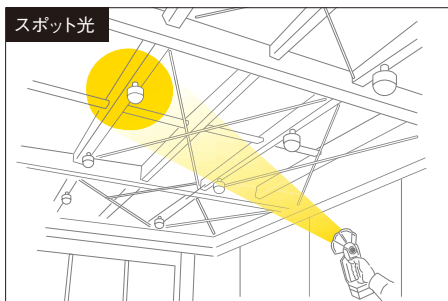

●周辺機器の充電ができるUSB端子を搭載



注:掲載の希望小売価格に消費税は含まれておりません。

*本体寸法/質量は、電池パックが付属している電動工具は、電池パック装着時の数値です。
(全幅)ではなく「幅」と表記されている場合は本体駆動部の横幅です。

動画でご紹介

商品情報



工事用 充電LEDマルチ投光器

EZ37C3

広範囲を明るく照射



明るさ1,500ルーメン

照らし方自在

2面フレキシブルライトで目的の場所を照射。面
ライト内のLEDの独自配置で、前方だけでなく
180度ワイドに照射。



上下に開閉

270度回転

明るさ3段階



「強(100%)」でまぶしすぎる時、手元あかりに
点灯時間を延ばしたい時に (長時間ご使用できます)

サポート機能が充実

●フック内蔵の新ハンドル



内蔵フックを閉じれば、
吊下げ時の落下防止に

【ご注意】

吊下げには、市販のS字フックやヒモなどを利用し、
しっかり固定してください。

●電池切れお知らせ機能付

本体のみ

電池パック・充電器は別売

NEW



EZ37C6X-B(黒) POS 4549980 474303

EZ37C6X-R(赤) POS 4549980 474310

希望小売価格 **19,000円**(税抜)

- ・対応電圧: 14.4V/18V/21.6V
- ・全光束約: 約2,000lm
- ・スポット光: 約1,500lm
- ・ワイド光: 約500lm
- ・照度:
(スポット光) 20m先 約300lx / 10m先 約1,400lx /
1m先 約70,000lx /
(ワイド光) 0.4m先 約1,100lx
- ・スポット光照射角度調整:
上方90°、下方20°、左右各90°
- ・本体寸法: 全長136×全高289×幅109mm
- ・質量: 約880g(本体のみ)
- ・USB端子: 1端子、Aタイプ、DC5V、1A出力
- ・付属品(別売でもご用意):
肩掛けベルト **EZ37C6F7001**
別売希望小売価格**600円**(税抜)

・使用できる電池パックと連続点灯時間
(目安・フル充電でUSBの給電がない時)

スポット光のみ

電池パック名	品番	強 (明るさ)		
		100%	約50%	約10%
14.4V	5.0Ah EZ9L48	約2時間20分	約4時間50分	約20時間
	2.0Ah EZ9L47	約1時間	約2時間	約8時間30分
18V	5.0Ah EZ9L54	約3時間10分	約6時間30分	約28時間
	3.0Ah EZ9L53	約1時間55分	約4時間	約18時間
21.6V	4.0Ah EZ9L64	約3時間	約5時間40分	約23時間

ワイド光のみ

14.4V	5.0Ah EZ9L48	約11時間	約18時間	約60時間
	2.0Ah EZ9L47	約4時間20分	約7時間	約24時間
18V	5.0Ah EZ9L54	約14時間	約24時間	約75時間
	3.0Ah EZ9L53	約8時間	約14時間	約47時間
21.6V	4.0Ah EZ9L64	約13時間	約21時間	約54時間

スポット光+ワイド光

14.4V	5.0Ah EZ9L48	約2時間	約4時間	約16時間
	2.0Ah EZ9L47	約50分	約1時間40分	約6時間30分
18V	5.0Ah EZ9L54	約2時間40分	約5時間30分	約23時間
	3.0Ah EZ9L53	約1時間35分	約3時間20分	約15時間
21.6V	4.0Ah EZ9L64	約2時間20分	約4時間40分	約19時間

- 適合充電器はP.99-100の互換性をご覧ください。
- 生産終了電池パックEZ9L40・EZ9L41・EZ9L42・EZ9L44・EZ9L45・EZ9L46・EZ9L50・EZ9L51・EZ9L61も使用できます。
- ソフトケース(別売)をご用意。
EZ9521 希望小売価格3,800円(税抜)
詳しくはP.84・113をご覧ください。

工事用 充電LEDマルチライト

EZ37C4

コンパクトな手のひらサイズ

「3電圧対応」
14.4V/18V/21.6V

「3電圧対応」
14.4V/18V/21.6V

本体のみ

電池パック・充電器は別売

2017年度
グッドデザイン賞受賞



EZ37C3 (黒) POS 4549077 894496
EZ37C3-R (赤) POS 4549980 012888
希望小売価格 **19,000**円(税抜)

- ・光束:約1,500ルーメン
- ・照度:約3,000ルクス(40cm前方)
- ・点灯モード:明るさ3段階切替(強<100%>、中<約50%>、弱<約10%>)
- ・照射角度(注):
開閉角度:
0°~90°(15°刻みの7ポジション)、
回転角度:
0°~270°(刻みなしの自由回転)
- ・ハンドル回転角度:
0°~360°(22.5°刻みの16ポジション)
- ・本体寸法:
全長125×全高312×幅96mm
(2面ライトハンドルを垂直にした時)
- ・質量:610g(本体のみ)
- (注)回転ストッパーがついています。無理に回転させないでください。

・使用できる電池パックと連続点灯時間(目安フル充電で)

電池パック名	品番	強		
		明るさ (約100%)	中 (明るさ 約50%)	弱 (明るさ 約10%)
14.4V	5.0Ah EZ9L48	約2時間50分	約5時間40分	約23時間
	4.2Ah EZ9L45	約2時間30分	約5時間	約20時間
	3.0Ah EZ9L46	約1時間50分	約3時間40分	約15時間
	2.0Ah EZ9L47	約1時間10分	約2時間20分	約9時間
18V	5.0Ah EZ9L54	約3時間40分	約7時間20分	約30時間
	4.2Ah EZ9L51	約3時間20分	約6時間40分	約27時間
	3.0Ah EZ9L53	約2時間10分	約4時間20分	約17時間
21.6V	4.2Ah EZ9L62	約4時間10分	約8時間20分	約33時間
	4.0Ah EZ9L64	約3時間30分	約7時間	約28時間

- 適合充電器はP.99・100の互換性をご覧ください。
- 生産終了電池パックEZ9L40・EZ9L41・EZ9L42・EZ9L44・EZ9L50・EZ9L61も使用できます。

マルチ投光器別売品

ソフトケース

EZ9521 POS 4549980 231920
希望小売価格**3,800**円(税抜)



- ・軽くて丈夫な布製
- ・ファスナー式
- ・肩掛けベルト付
- ・耐荷重約5kg
- ・W400×H230×D125mm



明るさ750ルーメン

約7時間連続点灯

明るさ<強>/18V 5.0Ah電池使用/
USBでの給電がない時

スマートフォンを充電

充電用USB端子を2コ装備。



照射が自在

ライト面がフレキシブルに可動。



180度開閉
(7ポジション)

270度回転

サポート機能が充実

- 明るさ3段階切り替え
- 持ち運びに便利なハンドル付
- 電池切れお知らせ機能付

本体のみ

電池パック・充電器は別売



EZ37C4-B (黒) POS 4549980 296608
EZ37C4-R (赤) POS 4549980 296615
希望小売価格 **13,000**円(税抜)

- ・光束:約750ルーメン
- ・照度:約1,500ルクス(40cm前方)
- ・点灯モード:明るさ3段階切替(強<100%>、中<約50%>、弱<約10%>)
- ・USB端子:
2端子、Aタイプ、DC 5V、合計2A出力
- ・照射角度(注):
開閉角度:0°~180°(7ポジション)、
回転角度:0°~270°(刻みなしの自由回転)
- ・ハンドル:
回転角度:0°~360°(内蔵フックは90°回転)
- ・その他の機能:
電池残量表示、
電池切れ/LED高温/電池高温お知らせ機能
- ・本体寸法:
全長162×全高70×幅99mm(ハンドルを水平に収納した時)
- ・質量:380g(本体のみ)
- (注)回転ストッパーがついています。無理に回転させないでください。

・使用できる電池パックと連続点灯時間
(目安フル充電でUSBでの給電がない時)

電池パック名	品番	強		
		明るさ (約100%)	中 (明るさ 約50%)	弱 (明るさ 約10%)
14.4V	5.0Ah EZ9L48	約5時間40分	約11時間30分	約45時間
	4.2Ah EZ9L45	約5時間	約10時間	約40時間
	3.0Ah EZ9L46	約3時間40分	約7時間30分	約29時間
	2.0Ah EZ9L47	約2時間20分	約4時間30分	約19時間
18V	5.0Ah EZ9L54	約7時間20分	約15時間	約59時間
	4.2Ah EZ9L51	約6時間40分	約13時間	約53時間
	3.0Ah EZ9L53	約4時間20分	約9時間30分	約35時間
21.6V	4.2Ah EZ9L62	約8時間20分	約17時間	約67時間
	4.0Ah EZ9L64	約7時間	約14時間	約55時間

- 適合充電器はP.99・100の互換性をご覧ください。
- 生産中止電池パックEZ9L40・EZ9L41・EZ9L42・EZ9L44・EZ9L50・EZ9L61も使用できます。

マルチライト別売品

ソフトケース

EZ9521 POS 4549980 231920
希望小売価格**3,800**円(税抜)



- ・軽くて丈夫な布製
- ・ファスナー式
- ・肩掛けベルト付
- ・耐荷重約5kg
- ・W400×H230×D125mm

■色の品番は補修用部品です。■色の品番は生産終了商品です。

インパクト
マルチ
インパクト
ドリル
振動ドリル
ハンマー
マルチツール
バンドソー
全ネジ
カッター
切断工具
ケーブル圧着
圧縮
ホルダー
ドライバー
マルチ
マルチ
マルチ
ライト
プロフ
クリナー
ラジオ
スピーカー
扇風機
電池アダプタ
電池/充電器
先端工具
ケース

EZ1L31

2022年2月発売予定

L series

商品情報



マグネット装着 小型で明るい



盤内作業に (マグネット取り付け)



商用バンなどの車の天井に (マグネット取り付け)



ハンドル付きで
手持ちでも使用可能



引っ掛けフック付きで
高所からの照射が可能



ライト角度



足付きで
床置き使用でも安定

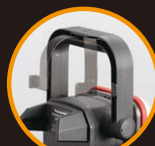

フック付き



約
600lm

EZ1L31

本体のみ

NEW



ケース・充電器・電池パックは別売

EZ1L31T-R(赤)
POS 4549980 547090

EZ1L31T-Y(黄)
POS 4549980 547106
希望小売価格 **13,000円**(税抜)

別売品

電池パック 10.8V 2.0Ah (LFタイプ)

EZ8L1020FA
POS 4549980 550106
希望小売価格
10,000円(税抜)
2022年2月発売予定



急速充電器 (リチウムイオン専用)

EZ7L10A
POS 4549980 549681
希望小売価格
9,200円(税抜)
2022年2月発売予定



充電器

ソフトケース

EZ9521
POS 4549980 231920
希望小売価格
3,800円(税抜)



〈W400×H230×D125〉
耐荷重約5kg

全光束	約600lm
照度(40cm先)	約1,200lx
点灯モード	明るさ3段階切替(強100%、中50%、弱10%)
本体寸法	全長193×全高99×幅98mm/約480g(マグネットベース付き本体のみ、ハンドルを水平に開いたとき)
点灯時間	強:約3時間10分 中:約7時間 弱:約30時間

※2022年2月発売予定

付属・別売品 ●:標準付属 ○:別売でご用意 注:電池パックの価格は1個の価格です	品名	品番	EZ1L31		希望小売価格
			T		
	ソフトケース	EZ9521*	○		3,800円(税抜)
	急速充電器(リチウムイオン専用)	EZ7L10A*	○		9,200円(税抜)
	電池パック 10.8V 2.0Ah	EZ8L1020FA*	○		10,000円(税抜)
	マグネットベース	EZ9X110*	●		2,500円(税抜)

注:掲載の希望小売価格に消費税は含まれておりません。

*本体寸法/質量は、電池パックが付属している電動工具は、電池パック装着時の数値です。
(全幅)ではなく(幅)と表記されている場合は本体駆動部の横幅です。

工事用 充電LEDマルチライト

EZ3720

お手軽サイズのポータブルライト



多彩な設置方法

マグネットで付ける



本体のみ(マグネットベースなし)の商品にも別売マグネットベースがご使用いただけます。



EZ9X110
POS 4549980 032169
別売希望小売価格
2,500円(税抜)

ご注意 高所でマグネットベースをご使用される場合は、必ず付属のひもをベースに通し、安定した場所でひもを固定してください。

吊るす



吊下げフックは電池ケースと一体化。収納時は電池の保護、脱着防止としても機能。

置く



照らし方自在



上下に開閉



270度回転

サポート機能が充実

- 明るさ3段階切り替え
- 電池切れお知らせ機能付

「3電圧対応」

工事用 充電LEDライト **14.4V/18V/21.6V**

EZ37C2

約15時間連続点灯OK(EZ9L64使用・全照射時)

本体のみ

電池パック・充電器は別売



EZ37C2

POS 4902704 850188
希望小売価格 **13,000円(税抜)**

- ・明るさ: 天面 約55ルクス、側面 約380ルクス (光源より40cm前方光軸)
- ・本体寸法: 全長287×全高124×全幅55mm (本体のみ)
- ・質量: 340g (本体のみ)
- ・使用できる電池パックと連続点灯時間 (目安フル充電で)

電池パック名	品番	全照射	側面のみ
14.4V	5.0Ah EZ9L48	約14時間	約16時間
	4.2Ah EZ9L45	約12時間	約14時間
	3.0Ah EZ9L46	約8時間30分	約10時間
18V	2.0Ah EZ9L47	約5時間40分	約6時間40分
	5.0Ah EZ9L54	約17時間	約20時間
	4.2Ah EZ9L51	約15時間30分	約17時間30分
21.6V	3.0Ah EZ9L53	約10時間30分	約12時間
	4.2Ah EZ9L62	約18時間20分	約20時間20分
	4.0Ah EZ9L64	約15時間	約17時間

- 適合充電器はP.99・100の互換性をご覧ください。注) 電氣的ノイズで消灯する場合があります。
- 生産終了電池パックEZ9L40・EZ9L41・EZ9L42・EZ9L44・EZ9L50・EZ9L61も使用できます。

照らす範囲を選択できる2WAY

サポート機能が充実

- 引掛けフックで盤の扉などに吊下げOK
- 電池切れお知らせ機能付
- 携帯に便利な肩掛けベルト付

《補修用部品としてもご用意》

EZ3794K7297 別売希望小売価格 **600円(税抜)**

・適用機種

EZ37C2・EZ37C1・EZ3740・EZ3794-B

生産終了したライト・ランタンの部品は現在でも販売しています。

クセノン球 (EZ3740専用) (予備球1コ付)
EZ9X101 (2コ入) 希望小売価格 **400円(税抜)**
適用機種: **EZ3740**

クセノン球 (予備球1コ付)
EZ9X100 (2コ入) 希望小売価格 **400円(税抜)**
適用機種: **EZ3794-B**

9W ツイン蛍光灯
EZFPL9EXN 希望小売価格 **950円(税抜)**
適用機種: **EZ3741・EZ3731**

電池パックスタンド:
EZ3731K3127 希望小売価格 **300円(税抜)**
適用機種: **EZ3794-B・EZ3731**

7.2V

2018年度
グッドデザイン賞受賞



セット品

セット内容
・マルチライト本体 (マグネットベース付)
・電池パック (EZ9L21) 2個
・急速充電器 (EZ0L21)

EZ3720LA2S-B(黒)

POS 4549980 231890

EZ3720LA2S-R(赤)

POS 4549980 231906

希望小売価格 **32,000円(税抜)**

マグネットベース付

電池パック・充電器は別売

EZ3720T-B(黒) EZ3720T-R(赤)

POS 4549980 032152

POS 4549980 032923

希望小売価格 **14,500円(税抜)**

本体のみ(マグネットベースなし)

電池パック・充電器は別売

EZ3720-B(黒) EZ3720-R(赤)

POS 4549980 032138

POS 4549980 032145

希望小売価格 **12,500円(税抜)**

- ・光束: 約450ルーメン
- ・照度: 約900ルクス (40cm前方)
- ・点灯モード: 明るさ3段階切替 (強<100%>、中<約50%>、弱<約10%>)
- ・照射角度(注): 開閉角度: 0°~90° (15°刻みの7ポジション)、回転角度: 0°~270° (刻みなしの自由回転)
- ・本体寸法: 全長125×全高257×幅49mm (2面ライトを垂直にした時) (本体のみ)
- ・質量: 360g (本体のみ)

(注) 回転ストッパーがついています。無理に回転させないでください。

・使用できる電池パックと連続点灯時間 (目安フル充電で)

電池パック名	品番	強 (明るさ 100%)	中 (明るさ 約50%)	弱 (明るさ 約10%)
7.2V	1.5Ah EZ9L21	約2時間	約4時間	約16時間

● 適合充電器はP.99・100の互換性をご覧ください。

マグネットベースのご注意

- 心臓ペースメーカー等の体内植込型医療用電子機器を装着している方は使用しないでください。磁石の磁力により機器に影響を及ぼす可能性があります。
- 高所に取り付け使用しないでください。落下した場合、けがのおそれがあります。
- 付属のひもをベースに通し、安定した場所でひもを固定してください。落下した場合、けがのおそれがあります。

マルチライト別売品

ソフトケース

EZ9520 POS 4549980 231913

希望小売価格 **3,000円(税抜)**



- ・軽くて丈夫な布製
- ・ファスナー式
- ・肩掛けベルト付
- ・耐荷重約3kg
- ・W360×H220×D75mm

■ 色の品番は補修用部品です。 ■ 色の品番は在庫限り商品です。 ■ 色の品番は生産終了商品です。

インパクト

マルチインパクト

ドリル

振動ドリル

ハンマー

マルチツール

バンドソー

全ネジ

切断工具

ケーブル圧着

ホルソー

マルチソー

ライト

クリーナー

ラジオ

扇風機

電池/充電器

替刃

ケース

工事用 充電サイクロン式クリーナー

EZ37A5 デュアル 14.4V/18V

石こうボード粉も目詰まりしにくいサイクロン方式

**吸引力が持続
目詰まりしにくい**

ごみフィルター
掃除回数
1/6^{※1}

だから粉じんが
目詰まりしにくく
吸引力が持続!

粉じんを
遠心分離する
サイクロン方式!

ごみフィルター
1次フィルター
ダストケース

※1:石こう粉じんの場合、当社条件に基づき測定
(ダストケース、1次フィルターは必要に応じて掃除)

ハンディでもサイクロン方式



盤内の切り粉の掃除に



車内清掃に

ゴミ捨て、お手入れ簡単 ダストケースはゴミ捨てがラク



ゴミの量がひと目でわかる半透明。ゴミ捨てラインまでたまったら、クルッと回して捨てるだけ。



ごみフィルターはクリーンカプセル方式



ごみフィルターを抜き出し、軽く振るだけ。チリ離れが良いのでゴミの振るい落としがラク。



たまったゴミと一緒に始末できるので、手も周囲も汚れにくく、簡単キレイ。

使いやすい新機構・新デザイン

隅や溝にも便利なワンタッチブラシ

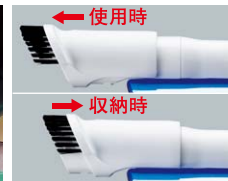

隙間や隅のゴミをかき出せる形状。ブラシを傷めずワンタッチ収納。

動かしやすいフロアノズル(ローラータイプ)

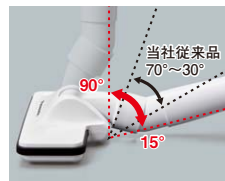

狭い隙間を清掃できるよう可動範囲を拡大。

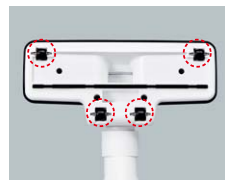

4つのタイヤで広い床面での動きがスムーズ。

水洗いできるサイクロンユニット



お手入れがラク。簡単に取り外しでき、すべて水洗い可能。

注:掲載の希望小売価格に消費税は含まれておりません。

*本体寸法/質量は、電池パックが付属している電動工具は、電池パック装着時の数値です。(全幅)ではなく<幅>と表記されている場合は本体駆動部の横幅です。

動画でご紹介

商品情報



※2:長さ調節はできません。

18V / 電池セット品

5.0Ah (電池1個付)

60分充電

EZ37A5LJ1G-B (黒)
POS 4549980 437490

EZ37A5LJ1G-W (白)
POS 4549980 437506
希望小売価格 55,000円 (税抜)

3.0Ah (電池1個付)

55分充電

EZ37A5PN1G-B (黒)
POS 4549980 437513

EZ37A5PN1G-W (白)
POS 4549980 437520
希望小売価格 50,000円 (税抜)

14.4V / 電池セット品

5.0Ah (電池1個付)

60分充電

EZ37A5LJ1F-B (黒)
POS 4549980 437476

EZ37A5LJ1F-W (白)
POS 4549980 437483
希望小売価格 52,000円 (税抜)

本体のみ

充電器・電池パックは別売

EZ37A5X-B (黒)
POS 4549980 437537

EZ37A5X-W (白)
POS 4549980 437544
希望小売価格 26,400円 (税抜)

- ・吸込み仕事率: <14.4V>強:20W 標準:9W <18V> 強:35W 標準:9W
- ・集じん容量:250mL
- ・本体寸法:全長555×全高124×全幅160mm (本体のみ)
- ・質量:1.15Kg (本体のみ)

品名	品番	EZ37A5				希望小売価格
		L1G	PN1G	L1F	X	
急速充電器 (リチウムイオン専用)	EZ0L81	●	●	●	○	15,000円 (税抜)
電池パック	18V 5.0Ah	EZ9L54	●	○	○	24,800円 (税抜)
	18V 3.0Ah	EZ9L53	○	●	○	19,800円 (税抜)
	14.4V 5.0Ah	EZ9L48	○	○	●	21,800円 (税抜)

・使用できる電池パックと連続使用時間 (目安フル充電で)

電池パック名	品番	強	標準
14.4V	5.0Ah EZ9L48	約45分	約80分
	4.2Ah EZ9L45	約38分	約67分
	3.0Ah EZ9L46	約27分	約48分
	2.0Ah EZ9L47	約18分	約32分
18V	5.0Ah EZ9L54	約30分	約100分
	4.2Ah EZ9L51	約25分	約85分
	3.0Ah EZ9L53	約18分	約60分

- 適合充電器はP.99・100の互換性をご覧ください。
- 生産終了電池パックEZ9L40・EZ9L41・EZ9L42・EZ9L44・EZ9L50も使用できます。

サイクロン式クリーナー別売品

ソフトケース

EZ9522 POS 4549980 231937
希望小売価格 7,000円 (税抜)



- ・軽くて丈夫な布製
- ・ファスナー式
- ・手持ち/肩掛け両用
- ・肩掛けベルト付
- ・耐荷重約7kg
- ・W575×H210×D220mm

- 工事用 充電クリーナーEZ37A3 (P.89) も収納可能。

クリーナー用サイクロンユニット

当社EZ37A3のサイクロン化に。

EZ9X402-B (黒)
POS 4549980 437551

EZ9X402-W (白)
POS 4549980 437582

希望小売価格 7,500円 (税抜)



商品に付属しているノズル・フィルター (別売でもご用意)

サイクロン式クリーナー用 ☆は本体に標準付属

フロアノズル (ローラータイプ) ☆ EZ37A5K7611 (黒)
EZ37A5W7611 (白)
希望小売価格 2,500円 (税抜)

すきまノズル ☆ EZ37A3K7557 (黒)
EZ37A3W7557 (白)
希望小売価格 600円 (税抜)

ワンタッチブラシ ☆ EZ37A5K7621 (黒)
EZ37A5W7621 (白)
希望小売価格 1,500円 (税抜)

延長管 (ショート) ☆ EZ37A5K7631 (黒)
EZ37A5W7631 (白)
希望小売価格 1,900円 (税抜)

1次フィルター ☆ EZ37A5L7131
希望小売価格 800円 (税抜)

ダストケース ☆ EZ37A5L7111
希望小売価格 1,500円 (税抜)

すきまノズルホルダ ☆ EZ37A3K3847 (黒)
EZ37A3W3847 (白)
希望小売価格 350円 (税抜)

すきまノズル用 ゴムカバー ☆ EZ37A3K3107
希望小売価格 200円 (税抜)

ごみフィルター ☆ EZ37A3L0248
希望小売価格 1,600円 (税抜)

- ごみフィルターの取付には、フィルター格子・枠セット (サイクロン用)EZ37A5L7121が必要です。

フィルター格子・枠セット (サイクロン用) ☆ EZ37A5L7121
希望小売価格 1,000円 (税抜)

保護フィルター ☆ EZ3780L0138
希望小売価格 100円 (税抜)

ノズルアタッチメント (P.90) を使えば、
パワークリーナー用のノズル (P.90) も
ご利用いただけます。

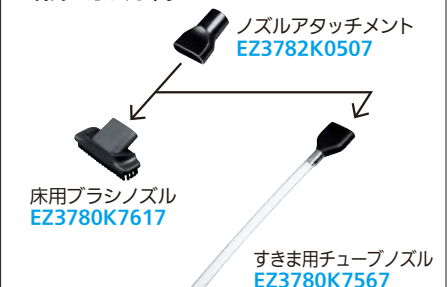

■色の品番は補修用部品です。 ■色の品番は生産終了商品です。

インパクト
マルチ
インパクト
ドリル
振動ドリル
ハンマー
マルチツール
バンドソー
全ネジ
カッター
切断工具
ケトル圧着
ホルソー
ドリラドカター
裏蓋センサー
ライト
クリーナー
ブロワ
ラジオ
スピーカー
扇風機
電池アダプタ
電池/充電器
替刃
先端工具
ケース

工事用 充電クリーナー

EZ37A3 デュアル 14.4V/18V

パワフル、しかもスタイリッシュ



パワフル吸じん

吸込み仕事率45W(18V電池装着時)

小型軽量

取り回しがラク、疲れを軽減



クリーンカプセル方式

手も周囲も汚れにくくキレイにゴミ捨て

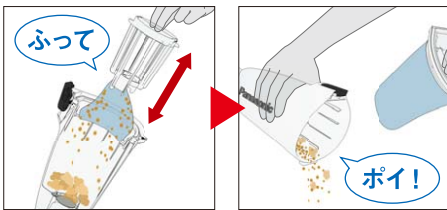

ごみフィルターを抜き出し、軽く振るだけ。チリ離れが良いのでゴミの振るい落としがラク。
 たまったゴミと一緒に始末できるので、手も周囲も汚れにくく、簡単キレイ。

サイクロン化が可能

ダストボックスをサイクロンユニットに交換するだけ

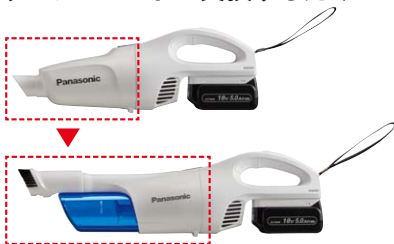

注:掲載の希望小売価格に消費税は含まれておりません。

*本体寸法/質量は、電池パックが付属している電動工具は、電池パック装着時の数値です。(全幅)ではなく<幅>と表記されている場合は本体駆動部の横幅です。



※:長さ調節はできません。

18V / 電池セット品

5.0Ah (電池1個付)

60分
充電

EZ37A3LJ1G-B(黒)
 POS 4549980 053508
 希望小売価格 **52,000円**(税抜)

EZ37A3LJ1G-W(白)
 POS 4549980 053515

3.0Ah (電池1個付)

55分
充電

EZ37A3PN1G-B(黒)
 POS 4549980 053522
 希望小売価格 **47,000円**(税抜)

EZ37A3PN1G-W(白)
 POS 4549980 053539

14.4V / 電池セット品

5.0Ah (電池1個付)

60分
充電

EZ37A3LJ1F-B(黒)
 POS 4549980 053485
 希望小売価格 **49,000円**(税抜)

EZ37A3LJ1F-W(白)
 POS 4549980 053492

本体のみ

充電器・電池パックは別売

EZ37A3-B(黒)
 POS 4549980 035177
 希望小売価格 **23,400円**(税抜)

EZ37A3-W(白)
 POS 4549980 035184

- ・吸込み仕事率: <14.4V>強: 27W, 標準: 12W <18V> 強: 45W, 標準: 12W
- ・集じん容量: 650mL
- ・本体寸法: 全長452×全高124×全幅160mm(本体のみ)
- ・質量: 890g(本体のみ)

		EZ37A3					
		LJ1G	PN1G	LJ1F	別売品	希望小売価格	
■付属/別売品	●:標準付属 ○:別売でご用意						
急速充電器(リチウムイオン専用)	EZ0L81	●	●	○	○	15,000円(税抜)	
電池パック	18V	5.0Ah	EZ9L54	●	○	○	24,800円(税抜)
		3.0Ah	EZ9L53	○	●	○	19,800円(税抜)
	14.4V	5.0Ah	EZ9L48	○	○	●	21,800円(税抜)

・使用できる電池パックと連続使用時間(目安フル充電で)

電池パック名	品番	強	標準
14.4V	5.0Ah	EZ9L48	約45分 約80分
	4.2Ah	EZ9L45	約38分 約67分
	3.0Ah	EZ9L46	約27分 約48分
	2.0Ah	EZ9L47	約18分 約32分
18V	5.0Ah	EZ9L54	約30分 約100分
	4.2Ah	EZ9L51	約25分 約85分
	3.0Ah	EZ9L53	約18分 約60分

- 適合充電器はP.99・100の互換性をご覧ください。
- 生産終了電池パックEZ9L40・EZ9L41・EZ9L42・EZ9L44・EZ9L50も使用できます。

工事用 充電パワークリーナー

EZ3743

強力パワーでしっかり吸引

工事用 充電パワークリーナー

EZ3780

強力パワーでしっかり吸引

商品に付属しているノズル・フィルター
(別売でもご用意)

クリーナー用 ☆は本体に標準付属

フロアノズル ☆ **EZ3782K7617** (黒)
EZ37A3W7617 (白)
希望小売価格
2,000円(税抜)

すきまノズル ☆ **EZ37A3K7557** (黒)
EZ37A3W7557 (白)
希望小売価格
600円(税抜)

延長管 ☆ **EZ37A3K7307** (黒)
EZ37A3W7307 (白)
希望小売価格
1,900円(税抜)

すきまノズルホルダ ☆ **EZ37A3K3847** (黒)
EZ37A3W3847 (白)
希望小売価格
350円(税抜)

すきまノズル用
ゴムカバー **EZ37A3K3107**
希望小売価格
200円(税抜)

ごみフィルター ☆ **EZ37A3L0248**
希望小売価格
1,600円(税抜)

●ごみフィルターの取付には、フィルター格子+フィルター枠
EZ37A3W3038が必要です。

フィルター格子+フィルター枠 ☆ **EZ37A3W3038**
希望小売価格
1,000円(税抜)

保護フィルター ☆ **EZ3780L0138**
希望小売価格
100円(税抜)

サイクロン化に対応

クリーナー用
サイクロンユニット **EZ9X402-B** (黒)
EZ9X402-W (白)
希望小売価格
7,500円(税抜)

フロアノズル
(ローラータイプ) **EZ37A5K7611** (黒)
EZ37A5W7611 (白)
希望小売価格
2,500円(税抜)

延長管(ショート) **EZ37A5K7631** (黒)
EZ37A5W7631 (白)
希望小売価格
1,900円(税抜)

ノズルアタッチメント(右記)を使えば、
パワークリーナー用のノズル(右記)も
ご利用いただけます。

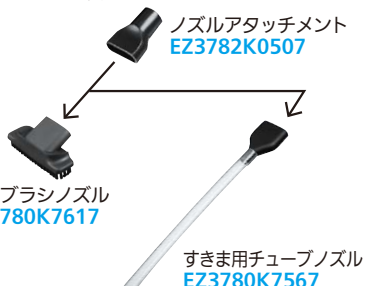

14.4V / 本体のみ

電池パック・充電器は別売



EZ3743

POS 4547441 860818
希望小売価格 **14,400**円(税抜)

・本体寸法:全長366×全高143×全幅107mm(本体のみ)
・質量:940g(本体のみ)

・使用できる電池パックと連続使用時間(目安フル充電で)

電池パック名	品番	強	標準
14.4V	5.0Ah	EZ9L48	約40分 約60分
	4.2Ah	EZ9L45	約37分 約52分
	3.0Ah	EZ9L46	約25分 約35分
	2.0Ah	EZ9L47	約17分 約24分

●適合充電器はP.99・100の互換性をご覧ください。
●生産終了電池パック**EZ9L40**・**EZ9L41**・**EZ9L42**・**EZ9L44**も使用できます。

10.8V/12V / 本体のみ

電池パック・充電器は別売



EZ3780

POS 4902710 332845
希望小売価格 **12,500**円(税抜)

・本体寸法:全長346×全高143×全幅107mm(本体のみ)
・質量:800g(本体のみ)

・使用できる電池パックと連続使用時間(目安フル充電で)

電池パック名	品番	強	標準
10.8V	3.1Ah	EZ9L31 EZ9L30	約19分 約33分 約19分 約35分
	2.8Ah	EZ9200S EZ9200	約15分 約26分
12V	1.9Ah	EZ9108S EZ9108	約12分 約17分
	2Ah	EZ9106	
	1.2Ah	EZ9001	約7分 約11分

●ご注意 12V電池パック**EZ9000**・**EZ912**は使用できません。
●適合充電器はP.99~102の互換性をご覧ください。

EZ3743・**EZ3780** に付属しているノズル・フィルター(別売でもご用意)

床用
ブラシノズル **EZ3780K7617**
希望小売価格
1,000円(税抜)

すきま用チューブノズル **EZ3780K7567**
希望小売価格
350円(税抜)

すみ用ノズル **EZ3780K7577**
希望小売価格
400円(税抜)

コンクリート孔用
ノズルアタッチメント **EZ3780K7587**
希望小売価格
200円(税抜)

ごみフィルター **EZ3780L0127**
希望小売価格
1,300円(税抜)

石膏粉用
フィルター **EZ3780L0158**
希望小売価格
500円(税抜)

保護フィルター **EZ3780L0138**
希望小売価格
100円(税抜)

工事用 充電フロアクリーナー **EZ3744**・**EZ3782** は生産終了していますが
下記の部品は販売しています。

フロアノズル **EZ3782K7617**
希望小売価格
2,000円(税抜)

すきまノズル **EZ3782K7577**
希望小売価格
400円(税抜)

伸縮延長管 **EZ3782S7308**
希望小売価格
1,900円(税抜)

ノズルアタッチメント **EZ3782K0507**
希望小売価格
200円(税抜)

ゴミフィルター **EZ3782L0127**
希望小売価格
1,900円(税抜)

プレフィルター **EZ3782L0158**
希望小売価格
600円(税抜)

保護フィルター **EZ3780L0138**
希望小売価格
100円(税抜)

■色の品番は補修用部品です。 ■色の品番は在庫限り商品です。 ■色の品番は生産終了商品です。

インパクト
マルチ
インパクト
ドリル
振動ドリル
ハンマー
マルチツール
バンドソー
全ネジ
カッター
切断工具
ケトル圧着
切断圧縮
ホルダー
ダシライカッター
養生シヤ
ライト
クリーナー
フロア
ラジオ
スピーカー
扇風機
電池アダプタ
電池/充電器
替刃
先端工具
ケース

工事用 充電ブロワ

EZ37A1 デュアル 14.4V/18V

風が強いから後始末が速くてラク



本体のみ

電池パック・充電器は別売



EZ37A1

POS 4902704 846969
希望小売価格 **17,800円**(税抜)

- ・風速(ノズルあり): 14.4V電池使用時 0~約60m/秒
18V電池使用時 0~約70m/秒
 - ・風量(ノズルなし): 14.4V電池使用時 0~約2.6m³/分
18V電池使用時 0~約3.0m³/分
 - ・風量調整機能付
 - ・本体寸法: 全長370×全高213×全幅148mm(本体のみ)
 - ・質量: 1.2kg(本体のみ)
 - ・付属品: ノズル(補修用部品としてご用意)
- EZ37A1K7577N** 別売希望小売価格**900円**(税抜)
- ・使用できる電池パックと連続使用時間(目安:フル充電で)

電池/パック名	品番	時間(ノズルあり)
14.4V	5.0Ah EZ9L48	約25分
	4.2Ah EZ9L45	約22分
	3.0Ah EZ9L46	約15分
	2.0Ah EZ9L47	約10分
18V	5.0Ah EZ9L54	約17分
	4.2Ah EZ9L51	約15分
	3.0Ah EZ9L53	約10分

- 適合充電器はP.99・100の互換性をご覧ください。
- 生産終了電池パック **EZ9L40**・**EZ9L41**・**EZ9L42**・**EZ9L44**・**EZ9L50**も使用できます。

風速・風量を大幅アップ

当社EZ3781(12V 2.8Ah EZ9200S使用時「強」)との比較。

専用ノズル付(別売でもご用意)

《EZ37A1用》

ノズル



EZ37A1K7577N
希望小売価格
900円(税抜)

工事用 充電ワイヤレススピーカー

EZ37C5

手軽に音楽再生



手のひらサイズ



- 手軽なワイヤレス
- スマートフォンなどからパワフルに音楽再生
- スマートフォン側でも音量調整可能

スマートフォンを充電



- USB端子を2コ装備
- 音楽を聴きながらの充電も可能

スピーカー面がフレキシブルに可動



180度開閉
(7ポジション)

270度回転



ブロワ別売品

ソフトケース

EZ9522 POS 4549980 231937
希望小売価格**7,000円**(税抜)



- ・軽くて丈夫な布製
- ・ファスナー式
- ・手持ち/肩掛け両用
- ・肩掛けベルト付
- ・耐荷重約7kg
- ・W575×H210×D220mm

注:掲載の希望小売価格に消費税は含まれておりません。

*本体寸法/質量は、電池パックが付属している電動工具は、電池パック装着時の数値です。
(全幅)ではなく《幅》と表記されている場合は本体駆動部の横幅です。

EZ37A4 Dual デュアル 14.4V/18V

力強い風と首振り機能で快適、室内の換気用途にも



首振り機能付



角度調整でき
高所へも快適送風。

折りたたみ式



車載・収納時にコンパクト。

サポート機能が充実



●持ち運びがラク、ハンドル付



●AC電源対応、連続運転も可能



●強・弱切替付
●オフタイマー付
(1時間/2時間/4時間)

本体のみ

電池パック・充電器は別売



EZ37A4-B (黒)

POS 4549980 634042
希望小売価格 13,500円(税抜)

- ・風速:強190m/分、弱160m/分
 - ・風量設定:2段階(強モード/弱モード)
 - ・ファン(羽根)径:255 mm
 - ・風向調整:手動(左右各90°)
 - ・首振り機能:自動(左右各36°)
 - ・スタンド角度調整:手動(0~90°)
- 注)扇風機を作動時は、スタンド角度を45°以上で使用してください。

- ・オフタイマー:3段階(1時間/2時間/4時間)
- ・電源:(別売)当社プロ用電池パック18V/14.4V
(付属)ACアダプタ
(入力AC100-240V、50/60Hz)
コード長1.8 m
- ・消費電力(ACアダプタ):
[待機時] 0.04W (100V)
[動作時] 最大約16W (100V)
- ・本体寸法/質量:
幅370×奥行264×高さ620 mm/3.1 kg

・使用できる電池パックと連続使用時間(目安:フル充電で)

電池パック名	品番	強	弱
14.4V	5.0Ah EZ9L48	約4時間30分	約6時間20分
	4.2Ah EZ9L45	約3時間50分	約5時間20分
	3.0Ah EZ9L46	約2時間40分	約3時間50分
	2.0Ah EZ9L47	約1時間50分	約2時間30分
18V	5.0Ah EZ9L54	約5時間40分	約7時間50分
	4.2Ah EZ9L51	約4時間40分	約6時間40分
	3.0Ah EZ9L53	約3時間20分	約4時間40分

- 適合充電器はP.99・100の互換性をご覧ください。
- 生産終了電池パックEZ9L40・EZ9L41・EZ9L42・EZ9L44・EZ9L50も使用できます。

付属品(別売でもご用意)

ACアダプタ

EZ37A4K7651

希望小売価格3,000円(税抜)



注:掲載の希望小売価格に消費税は含まれておりません。

*本体寸法/質量は、電池パックが付属している電動工具は、電池パック装着時の数値です。
(全幅)ではなく(幅)と表記されている場合は本体駆動部の横幅です。

EZ9740

12V工具に14.4V電池を装着可能



装着簡単

電池アダプタに14.4V電池を差し込み、そのまま12V工具に差し込むだけ。

保護機能を搭載

連続作業や過負荷作業による過放電(電池使い切り)や高温から、電池を保護。

おトクなセット品をご用意



電池アダプタ
EZ9740

5.0Ah(LJタイプ)
リチウムイオン電池
EZ9L48

●別々に購入すると

EZ9740 8,000円

EZ9L48 21,800円

合計 29,800円

**7,800円
お得!!**

電池アダプタ+電池パックセット

EZ9740ST2

POS 4549980 428771

希望小売価格 **22,000円**(税抜)

ご注意

- ご使用後は電池アダプタから電池を外して保管してください。装着した状態では電池が約1週間放電します。
- 充電器には使用できません。充電器に差し込まないでください。



ご注意

不適合12V工具もあります。
下の表でお確かめください。

EZ9740 POS 4549077 417442
希望小売価格 **8,000円**(税抜)

適合12V工具

下記の適合工具以外の工具には使用しないでください。誤動作、故障する場合があります。

 EZ3902 充電圧着器	 EZ3591 充電ケーブルカッター	 EZ3571 充電角穴カッター	 EZ7205 充電インパクト ドライバー	 EZ6609 充電オイル バルスインパクト ドライバー	 EZ6508 充電インパクト レンチ
 EZ6507 充電マルチ インパクト ドライバー	 EZ6506 充電インパクト ドライバー	 EZ6404 充電ドリル ドライバー	 EZT614 充電マルチ インパクト ドライバー	 EZT510 充電ジグソー	 EZT116 充電ドリル ドライバー
			 EZT114 充電ドリル ドライバー		 EZT113 充電ドリル ドライバー

不適合12V工具の代表例

 EZ3561 充電全ネジ カッター	 EZ6803 充電ハンマードリル& ドライバー	 EZ3781 工専用 充電ブロフ	 EZ3780 工専用 充電 パワークリーナー	 EZ3782 工専用 充電 フロアクリーナー	 EZ3503 充電パワーカッター 135
------------------------------------	--	-----------------------------------	---	---	------------------------------------

●本体側に突起があり、接続できません。

●14.4Vリチウムイオン電池装着により、法規の回転数を超過してしまいます。

 EZT401 充電振動ドリル& ドライバー	 EZ3794 EZ3794-B 工専用 充電ライト	 EZ3731 充電ランタン	 EZ3792 工専用 充電 ハロゲンライト	 EZ7201 充電インパクト ドライバー	 EZ7203 充電オイルバルス インパクトドライバー	 EZT611 充電インパクト ドライバー
--	---	-----------------------------	--	---------------------------------------	---	---------------------------------------

●装着した電池が落下する恐れがあります。

●回路故障で点灯しない恐れがあります。

●「弱」打撃使用時に回転しない恐れがあります。

 EZ7200 充電インパクト ドライバー	 EZ6605 充電インパクト ドライバー	 EZ6502 充電インパクト ドライバー	 EZ7271 充電インパクト レンチ	 EZ6402 充電ドリル ドライバー	 EZ6470 充電ドリル ドライバー
---------------------------------------	---------------------------------------	---------------------------------------	-------------------------------------	-------------------------------------	-------------------------------------

●作業中に異常停止する恐れがあります。

●スピードコントロールが使えない恐れがあります。

■色の品番は補修用部品です。■色の品番は在庫限り商品です。■色の品番は生産終了商品です。

インパクトレンチ
マルチ
インパクト
ドリル
振動ドリル
ハンマー
マルチツール
バンドソー
全ネジ
カッター
切断工具
ケトル圧着器
ホルソー
シャドウカッター
マルチセンサー
ライト
ブロワー
クリーナー
ラジオカー
扇風機
電池アダプタ
電池/充電器
替刃
先端工具
ケース

電池パック

●リチウムイオン電池パック (Li-ion)

注:充電時間は、周囲温度や電池パックの状態により多少長くなる場合があります。

※2022年2月発売予定

電圧	タイプ	外観	品番	希望小売価格	箱入数		POS	質量	充電時間		適合充電器
					内	外			実用充電時	フル充電時	
28.8V	3.4Ah PCタイプ		EZ9L84	32,600円 (税抜)	1	5	4549980 079133	1,000g	約45分	約65分	EZ0L81
	3.1Ah LZタイプ		EZ9L81	32,000円 (税抜)	1	5	4547441 704822	1,180g	約27分	約50分	EZ0L81 EZ0L80
	3.0Ah LPタイプ		EZ9L82	31,000円 (税抜)	1	5	4902704 066404	1,150g	約30分	約45分	EZ0L81
21.6V	4.2Ah LSタイプ		EZ9L62	31,000円 (税抜)	1	6	4902704 066398	870g	約42分	約55分	EZ0L81
	4.0Ah LHタイプ		EZ9L64	29,500円 (税抜)	1	6	4549980 400531	870g	約34分	約45分	EZ0L81
	3.1Ah LZタイプ		EZ9L61	26,400円 (税抜)	1	6	4547441 865271	860g	約22分	約41分	EZ0L81 EZ0L80
18V	5.0Ah LJタイプ		EZ9L54	24,800円 (税抜)	1	5	4549077 469939	720g	約40分	約60分	EZ0L81
	4.2Ah LSタイプ		EZ9L51	24,800円 (税抜)	1	5	4549077 103192	700g	約48分	約60分	EZ0L81
	3.3Ah LRタイプ		EZ9L50	22,000円 (税抜)	1	5	4547441 923100	690g	約37分	約50分	EZ0L81
	3.0Ah PNタイプ		EZ9L53	19,800円 (税抜)	1	5	4549077 469922	490g	約40分	約55分	EZ0L81
14.4V	5.0Ah LJタイプ		EZ9L48	21,800円 (税抜)	1	5	4549077 469915	610g	約40分	約60分	EZ0L81
	4.2Ah LSタイプ		EZ9L45	19,800円 (税抜)	1	5	4549077 103185	570g	約38分	約54分	EZ0L81
	3.3Ah LRタイプ		EZ9L44	17,600円 (税抜)	1	5	4547441 922981	570g	約28分	約45分	EZ0L81
	3.1Ah LZタイプ		EZ9L41	17,600円 (税抜)	1	5	4547441 704815	550g	約19分	約38分	EZ0L81 EZ0L80
	3.0Ah LPタイプ		EZ9L46	16,000円 (税抜)	1	5	4902704 066381	570g	約24分	約40分	EZ0L81
	2.0Ah LFタイプ		EZ9L47	14,000円 (税抜)	1	5	4549077 349309	360g	約30分	約35分	EZ0L81
	1.5Ah LEタイプ		EZ9L42	13,000円 (税抜)	1	5	4547441 883527	360g	約25分	約30分	EZ0L81
10.8V	2.0Ah LFタイプ		EZ8L1020FA [※]	10,000円 (税抜)	1	5	4549980 550106	290g	約35分	約45分	EZ7L10A
	3.1Ah Rタイプ		EZ9L31	15,800円 (税抜)	1	5	4547441 886320	510g	約70分	約90分	EZ0L30 EZT003 ^{※1}
7.2V	1.5Ah LAタイプ		EZ9L21	7,600円 (税抜)	1	5	4549077 349293	130g	約35分	約55分	EZ0L21
	1.5Ah LAタイプ		EZ9L20	7,600円 (税抜)	1	10	4547441 883787	180g	約35分	約60分	EZ0L20
3.6V	1.5Ah LAタイプ		EZ9L10	4,000円 (税抜)	1	5	4547441 329216	70g	約15分	約35分	EZ0L21
									約15分	約30分	EZ0L11 EZ0L10

※1: EZT003に実用充電機能はありません。

注:掲載の希望小売価格に消費税は含まれておりません。

電池パック

12V工具におけるリチウムイオン電池パック使用のご案内

10.8Vリチウムイオン電池パックEZ9L31は生産終了しました。
12V工具にリチウムイオン電池パックをご使用の場合は、
電池アダプタEZ9740 (P.94)をご利用ください。



ご注意

電池アダプタが利用できない
不適合12V工具もあります。
詳しくはP.94でお確かめください。

●ニッケル水素電池パック (Ni-MH) 注:充電時間は、周囲温度や電池パックの状態により多少長くなる場合があります。

電圧	タイプ	外観	品番	希望小売価格	箱入数		POS	質量	充電時間		適合充電器
					内	外			急速充電時	エコ充電時 ^{※2}	
24V	2.8Ah Nタイプ		EZ9210S	28,000円(税抜)	1	5	4547441 616514	1,350g	約30分	約45~85分	EZ0L80
15.6V	2.8Ah Nタイプ		EZ9230S	21,200円(税抜)	1	5	4547441 616552	920g	約27分	約45~85分	EZ0L80
12V	2.8Ah Nタイプ		EZ9200S	18,200円(税抜)	1	5	4547441 616545	710g	約22分	約45~85分	EZ0L80
	1.9Ah Hタイプ		EZ9108S	15,600円(税抜)	1	5	4547441 616507	560g	約15分	約30~70分	EZ0L80
9.6V	1.9Ah Hタイプ		EZ9188S	13,800円(税抜)	1	5	4547441 616521	440g	約15分	約30~70分	EZ0L80
7.2V	1.9Ah Hタイプ		EZ9168S	12,000円(税抜)	1	5	4547441 616538	340g	約15分	約30~70分	EZ0L80
2.4V	2.8Ah Nタイプ		EZ9221	5,000円(税抜)	1	20	4547441 923070	150g	約45分		EZ0L11 ^{※3}

※2:エコ充電は周囲温度・電池温度によって充電時間が変わります。※3: EZ0L11に急速充電・エコ充電機能はありません。

●ニカド電池パック (Ni-Cd) 注:充電時間は、周囲温度や電池パックの状態により多少長くなる場合があります。

電圧	タイプ	外観	品番	希望小売価格	箱入数		POS	質量	充電時間	適合充電器
					内	外				
3.6V	1.2Ah Cタイプ		EZ9025	4,000円(税抜)	1	5	4989602 348795	153g	約15分	EZ0L10
2.4V	1.2Ah Dタイプ		EZ9021	3,300円(税抜)	1	20	4902710 228612	130g	約15分	EZ0L10

充電器

※2022年2月発売予定

	スライド式 リチウムイオン電池 専用急速充電器	急速充電器	急速充電器 (リチウムイオン専用)	急速充電器	EZ9L20専用 充電器	充電器	急速充電器	Rタイプ専用 充電器 (2段階充電機能付)	Rタイプ専用 充電器	
品番	EZ0L81	EZ0L80	EZ7L10A [※]	EZ0L21	EZ0L20 ^{※4}	EZ0L11	EZ0L10	EZ0L30	EZT003	
希望小売価格	15,000円(税抜)	15,000円(税抜)	9,200円(税抜)	9,400円(税抜)	8,400円(税抜)	12,000円(税抜)	8,500円(税抜)	9,200円(税抜)	8,200円(税抜)	
箱入数	内1 外1	内1 外5	内1 外1	内1 外1	内1 外1	内1 外1	内1 外5	内1 外1	内1 外5	
POS	4547441 825954	4547441 327809	4549980 549681	4549077 349095	4547441 883794	4547441 923063	4547441 329223	4547441 825961	4547441 461305	
電源	AC100V 50-60Hz									
消費電力	198W	198W	60W	27W	26W	30W	33W	42W	42W	
本体寸法	幅120×長さ185× 高さ65mm	幅120×長さ185× 高さ65mm	幅138×長さ158× 高さ80mm	幅96×長さ190× 高さ61mm	幅96×長さ190× 高さ58mm	幅96×長さ190× 高さ61mm	幅96×長さ190× 高さ61mm	幅96×長さ145× 高さ60mm	幅104×長さ145× 高さ60mm	
質量	900g	960g	640g	520g	430g	590g	570g	520g	430g	

※4:充電器EZ0L20は、電源を入れたと通電はしますが、ランプはつきません。電池パックを差し込むと、ランプが充電状態を表示し、フル充電完了になると消灯します。ランプがすぐに消灯する場合は、フル充電状態です。

リチウムイオン電池の充電には「実用充電」が便利

電池満タンの手前(約80%)まで一気に充電。
作業に十分使える容量まで短時間で充電できます。
(右図は18V 5.0A EZ9L54の場合)

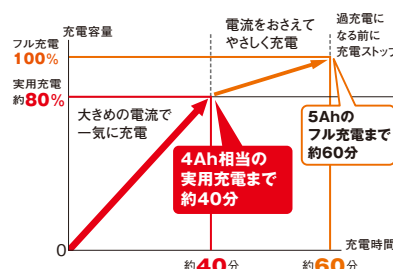

■色の品番は生産終了商品です。

インパクト
インパクト
マルチ
インパクト
ドリル
振動ドリル
ハンマー
マルチツール
バンドソー
全ネジ
カッター
切断工具
ケーブル圧着
圧縮
ドリルドライバー
ドリルドライバー
ライト
ブロー
ラジオ
スピーカー
扇風機
電池アダプタ
電池/充電器
替刃
先端工具
ケース

おトクなセット品をご用意

18V 5.0Ah電池セット品



●別々に購入すると

EZ9L54	24,800円
EZ0L81	15,000円
合計	39,800円



電池パック・充電器セット品 EZ9L54ST
POS 4549980 000359
希望小売価格 **29,800円** (税抜)

**10,000円
お得!!**

14.4V 5.0Ah電池セット品



●別々に購入すると

EZ9L48	21,800円
EZ0L81	15,000円
合計	36,800円



電池パック・充電器セット品 EZ9L48ST
POS 4549980 428764
希望小売価格 **23,800円** (税抜)

**13,000円
お得!!**

7.2V 1.5Ah電池セット品



●別々に購入すると

EZ9L21	7,600円
EZ0L21	9,400円
合計	17,000円









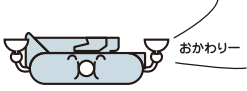

電池パック・充電器セット品 EZ9L21ST
POS 4549980 035146
希望小売価格 **14,000円** (税抜)

**3,000円
お得!!**

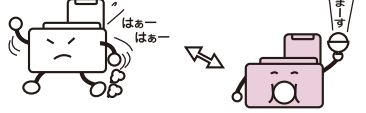
電動工具本体と電池パック・充電器の互換性は、P.99～102をご覧ください。

電池パック長持ちのコツ







	リチウムイオン電池 Li-ion 	ニッケル水素電池 Ni-MH 	ニカド電池 Ni-Cd 
特性比較	<ul style="list-style-type: none"> ニカド電池・ニッケル水素電池に比べさらに軽量・小型にできる メモリー効果※1がない!からリフレッシュ充電不要! 自己放電がほとんど無い 	<ul style="list-style-type: none"> ニカド電池に比べ軽量・小型にできる メモリー効果※1があるからリフレッシュ充電必要 自己放電が少ない 	<ul style="list-style-type: none"> メモリー効果※1があるからリフレッシュ充電必要 自己放電が多い
上手な充電方法・使い方	使い切る前※2に、 継ぎ足し充電 をしよう 	使い切る前※2に、 継ぎ足し充電 をしよう 	使い切って ※2から充電をしよう!! 
上手な保管方法	自己放電がほとんど無いので そのまま保管 しましょう※3 	保管する前に 充電して おきましょう 	保管する前に 使い切って ※2おきましょう 

※1: (メモリー効果とは) 電池が中途半端に残っている状態での充電を繰り返すことで、見かけ上の容量が低下する現象です。 ※2: (使い切るとは) ネジ締め・穴あけ作業などができなくなる状態のことです。 ※3: EZ9L31は保護機能が働いているため、満充電しても約2ヵ月で電池の残量が無くなります。2ヵ月以上放置した時は、必ず充電してからお使いください。

電池パックと充電器の互換性に関するご注意

①リチウムイオン電池

急速充電器 (スライド式リチウムイオン電池専用) EZ0L81ではすべてのリチウムイオン電池パックが充電できますが、急速充電器 (リチウムイオン・ニッケル水素共用) EZ0L80で充電できるリチウムイオン電池パックは、3.1Ah (LZタイプ)、3.0Ah (LNタイプ) のみです。

リチウムイオン電池専用		スライド式 急速充電器 EZ0L81	急速充電器 EZ0L80
			
5.0Ah LJタイプ	18V EZ9L54 14.4V EZ9L48	 充電できます	 充電できません
4.2Ah LSタイプ	21.6V EZ9L62 18V EZ9L51 14.4V EZ9L45		
4.0Ah LHタイプ	21.6V EZ9L64		
3.4Ah PCタイプ	28.8V EZ9L84		
3.3Ah LRタイプ	18V EZ9L50 14.4V EZ9L44		
3.0Ah PNタイプ	18V EZ9L53		
3.0Ah LPタイプ	28.8V EZ9L82 14.4V EZ9L46		
2.0Ah LFタイプ	14.4V EZ9L47		
1.5Ah LEタイプ	14.4V EZ9L42		
3.1Ah LZタイプ	28.8V EZ9L81 21.6V EZ9L61 14.4V EZ9L41		
3.0Ah LNタイプ	28.8V EZ9L80 14.4V EZ9L40※4		

※4: EZ9L40のうちオレンジ色の位置合わせマークの電池はDualシリーズ、3電圧対応商品には使用できません。



急速充電器 EZ0L80 だけをお持ちのお客様に、急速充電器 (スライド式リチウムイオン電池専用) EZ0L81 に電池パックが付いたお得なセット品をご用意しています。詳しくはP.97をご覧ください。

②ニッケル水素電池・ニカド電池

ニカド電池パックEZ9021と、代替品のニッケル水素電池パックEZ9221は、充電器の互換性にご注意ください。



電池パック	充電器	充電器 EZ0L11 	急速充電器 EZ0L10 
ニッケル水素電池パック EZ9221 		 充電できます	 充電できません
ニカド電池パック EZ9021 		 充電できません	 充電できます

■色の品番は生産終了商品です。

インパクト
インパクト
ドリル
振動ドリル
ハンマー
マルチツール
バンドソー
全ネジ
切断工具
ケトル圧縮
ホルソー
ドリライカッター
真空クレーン
ライト
プロワ
ラジオ
扇風機
電池アダプタ
電池/充電器
替刃
先端工具
ケース

工具本体

28.8V 充電ハンマードリル EZ7880 充電ハンマードリル EZ7881  写真は集じんシステム付です。

21.6V 充電ドリルドライバー EZ7460  充電振動ドリル&ドライバー EZ7960  工事用 充電ライト EZ3760

18V 充電インパクトレンチ EZ7552 EZ7551  充電ドリルドライバー EZ7450  充電振動ドリル&ドライバー EZ7950  充電ジグソー EZ4550  **1台で両方使える! Dual 14.4V/18V** ご注意 P.100参照

充電インパクトドライバー EZ1PD1  充電振動ドリル&ドライバー EZ79A3 EZ79A2 

充電インパクトドライバー EZ7546 EZ7543 EZ7544 EZ7540  充電マルチインパクトドライバー EZ7548 EZ7542  充電オイルパルスインパクトドライバー EZ7545  充電ドリルインパクトドライバー EZ7442 EZ7441 EZ7440  充電自動変速ドリルドライバー EZ7443  充電インパクトレンチ EZ7547 EZ7541  充電ドリルドライバー EZ1DD1  充電マルチハンマードリル EZ1HD1  充電マルチツール EZ46A5  充電バンドソー EZ45A5  充電パワーカッター EZ45A2 

充電振動ドリル&ドライバー EZ7940  充電マルチハンマードリル EZ7840  充電圧着器 EZ4641  充電ケーブルカッター EZ4544  充電ディスクグラインダー EZ4640  充電全ネジカッター EZ4540 

充電角穴カッター EZ4543  工事用 充電パワークリーナー EZ3743  充電角穴カッター EZ45A3  充電全ネジカッター EZ45A9 EZ45A8 EZ45A4  工事用 充電サイクロン式クリーナー EZ37A5  工事用 充電クリーナー EZ37A3 

充電圧着器 EZ46A4K  充電ケーブルカッター EZ45A6K  油圧マルチ(本体のみ) EZ46A4X  充電ケーブルカッター EZ45A7  充電真空ポンプ EZ46A3 

充電ドリルドライバー EZ274A3 EZ274A2 EZ274A1  充電マルチツール EZ46A5  充電バンドソー EZ45A5  充電パワーカッター EZ45A2 

充電圧着器 EZ46A4K  充電ケーブルカッター EZ45A6K  油圧マルチ(本体のみ) EZ46A4X  充電ケーブルカッター EZ45A7  充電真空ポンプ EZ46A3 



充電レシプロソー EZ45A1  充電ディスクグラインダー EZ46A1  充電全ネジカッター EZ45A9 EZ45A8 EZ45A4 

充電レシプロソー EZ47A1  工事用 充電ブロワ EZ37A1  充電角穴カッター EZ45A3  充電全ネジカッター EZ45A9 EZ45A8 EZ45A4 

工事用 充電ラジオ&ワイヤレススピーカー EZ37A2  工事用 充電扇風機 EZ37A4 









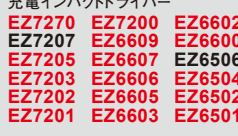

10.8V 充電インパクトドライバー EZ1P31  充電ドリルドライバー(チャックタイプ) EZ1D31  充電ドリルドライバー(ビットタイプ) EZ1D32  充電圧着器 EZ1W31  工事用 充電LEDマルチライト EZ1L31 

7.2V 充電マルチインパクトドライバー EZ7520  充電ドリルドライバー EZ7420 

充電スティックインパクトドライバー EZ7521  充電スティックドリルドライバー EZ7421  工事用 充電LEDマルチライト EZ3720 

3.6V 充電スティックドリルドライバー EZ7411 EZ7410  充電シーリングガン EZ3610 

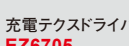
2電源 12V (充電式)・100V (コード式) 2電源 インパクトドライバー EZ7301 EZ7300  2電源ドリルドライバー EZ7000 

12V (10.8V) 充電インパクトドライバー EZ7270 EZ7200 EZ6602 EZ7207 EZ6609 EZ6600 EZ7205 EZ6607 EZ6506 EZ7203 EZ6606 EZ6504 EZ7202 EZ6605 EZ6502 EZ7201 EZ6603 EZ6501  充電ドリルドライバー EZ6470 EZ6401 EZ6200 EZ6404 EZ6307 EZ6101 EZ6403 EZ6207 EZ6402 EZ6201  充電ハンマードリル&ドライバー EZ6803  プロアシストシリーズ EZ3794-B EZ3780 EZ3782 EZ3731 EZ3781  充電角穴カッター EZ3571  充電ハンマードリル EZ6802  充電スクレドドライバー EZ6701 EZ6700  充電ドリルドライバー EZ3503 EZ3501 EZ3502 EZ3500  充電ケーブルカッター EZ3591  充電テクスドライバー EZ6705  充電ハンマードリル EZ6802  充電圧着器 EZ3902 EZ3901  充電くり抜きカッター EZ3570  充電全ネジカッター EZ3561 EZ3560 

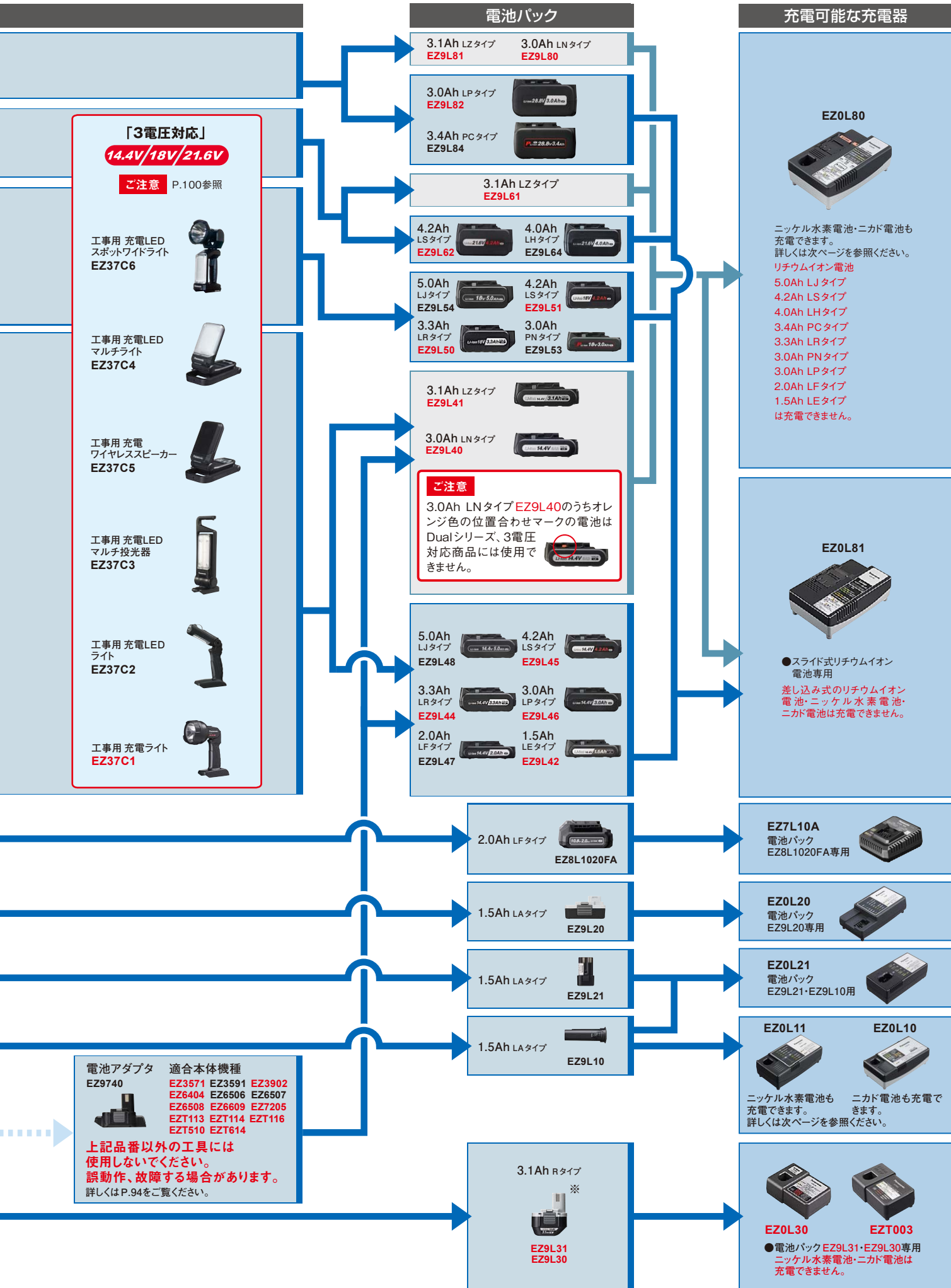

イバタレ
インパクト
ドリル
振動ドリル
ハンマー
マルチツール
バンドソー
全ネジ
切断工具
ケーブル圧着
ドリル
シャフトカッター
真空シヤ
ライト
ブロー
ラジオ
扇風機
電池アダプタ
電池/充電器
先端工具
ケース

「3電圧対応」
14.4V/18V/21.6V

ご注意 P.100参照

工事用 充電LED スポットワイドライト **EZ37C6**

工事用 充電LED マルチライト **EZ37C4**

工事用 充電 ワイヤレススピーカー **EZ37C5**

工事用 充電LED マルチ投光器 **EZ37C3**

工事用 充電LED ライト **EZ37C2**

工事用 充電ライト **EZ37C1**

ご注意

3.0Ah LNタイプEZ9L40のうちオレンジ色の位置合わせマークの電池はDualシリーズ、3電圧対応商品には使用できません。

電池アダプタ **EZ9740** 適合本体機種

**EZ3571 EZ3591 EZ3902
EZ6404 EZ6506 EZ6507
EZ6508 EZ6609 EZ7205
EZT113 EZT114 EZT116
EZT510 EZT614**









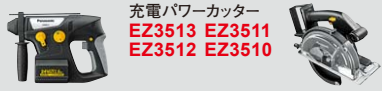
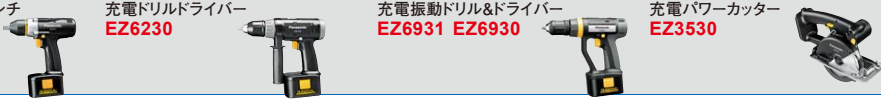

上記品番以外の工具には使用しないでください。誤動作、故障する場合があります。詳しくはP.94をご覧ください。

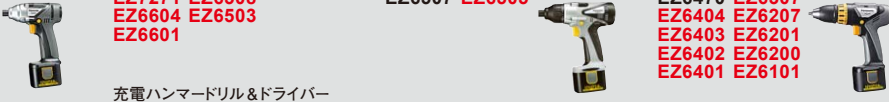
※:10.8Vリチウムイオン電池パックEZ9L31・EZ9L30は当社12V充電工具に使用できます。ただし、EZ3790・EZ3791・EZ3792・EZ3794には使用できません。EZ9L31は保護機能が働いているため、満充電しても約2ヵ月で電池の残量が無くなります。2ヵ月以上放置した時は、必ず充電してからお使いください。







■色の品番は在庫限り商品です。■色の品番は生産終了商品です。

電動工具と電池パック・充電器の互換性 — ② (ニッケル水素電池・ニカド電池)

工具本体

24V	充電ハンマードリル EZ6813 EZ6811 EZ6812	充電パワーカッター EZ3513 EZ3511 EZ3512 EZ3510			
15.6V	充電マルチインパクトレンチ EZ6631	充電ドリルドライバー EZ6230	充電振動ドリル&ドライバー EZ6931 EZ6930	充電パワーカッター EZ3530	
2電源 12V (充電式) 100V (コード式)	2電源 インパクトドライバー EZ7301 EZ7300	2電源ドリルドライバー EZ7000	2電源タイプ専用 コード式時に使用 電源コードバック EZ9090		
12V	充電インパクトドライバー EZ7270 EZ6606 EZ7207 EZ6605 EZ7205 EZ6603 EZ7203 EZ6602 EZ7202 EZ6600 EZ7201 EZ6506 EZ7200 EZ6504 EZ6609 EZ6502 EZ6607 EZ6501	充電インパクトレンチ EZ7271 EZ6508 EZ6604 EZ6503 EZ6601	充電マルチインパクトドライバー EZ6507 EZ6505	充電ドリルドライバー EZ6470 EZ6307 EZ6404 EZ6207 EZ6403 EZ6201 EZ6402 EZ6200 EZ6401 EZ6101	
	充電ハンマードリル EZ6803	充電ハンマードリル&ドライバー EZ6803	充電振動ドリル&ドライバー EZ6902 EZ6901	充電パワーカッター EZ3503 EZ3500 EZ3502 EZ3501	
	充電全ネジカッター EZ3561 EZ3560	充電角穴カッター EZ3571	充電ケーブルカッター EZ3591	充電圧着器 EZ3902 EZ3901	
	プロアシストシリーズ ※1 EZ3794-B EZ3781 EZ3792 EZ3780 EZ3782 EZ3731	充電テクスドライバー EZ6705	充電ハンマードリル EZ6802 ※1	充電スクレイドライバー EZ6701 EZ6700	充電くり抜きカッター EZ3570
9.6V	充電インパクトドライバー EZ6582 EZ6581	充電ドリルドライバー EZ6482 EZ6481 EZ6181	充電ドライバー スミ打ち8 EZ6780		
	充電インパクトドライバー EZ6681 EZ6680 EZ574	充電ドリルドライバー EZ6381 EZ6281 EZ571 EZ6283 EZ6280 EZ570 EZ6282 EZ6080	充電ケーブルカッター EZ3590		
7.2V	充電インパクトドライバー EZ6662 EZ6660	充電ドリルドライバー EZ6266 EZ6265 EZ562 EZ561			
	充電ドリルドライバー EZ6261 EZ6260 EZ6160				
3.6V	充電ドリルドライバー EZ6225				
2.4V	充電ドリルドライバー EZ6220	充電シーリングガン EZ3651 EZ3650			
	充電ドライバー・ミニ EZ6121 EZ6120				

電動工具と電池パック・充電器の互換性 — ③ (ニカド電池: 1時間充電タイプ)

	工具本体	電池パック	充電器
7.2V	充電ドリルドライバー EZ566 EZ560 EZ506	 EZ906	 EZ0061K7657 [RC4-2]
	充電ドリルドライバー EZ505	 EZ905	 EZ0066 (充電アダプタ) [RC4-7]
	充電ドリルドライバー EZ6061 EZ6060 EZ551	電池は 本体内置式	
2.4V	充電ドリルドライバー EZ503 EZ502	充電コーキングガン EZ581	 EZ902
			 EZ0023 [RC4-10]

注:掲載の希望小売価格に消費税は含まれておりません。 ※1:充電ハンマードリルEZ6802・工事用充電ライトEZ3794-Bは、電池パックVタイプEZ9107は使えません。

電池パック							
ニッケル水素電池 (Ni-MH)		ニカド電池 (Ni-cd)					
2.8Ah Nタイプ EZ9210S EZ9210	Vタイプ EZ9117	Fタイプ EZ9116	Eタイプ EZ9110 EZ9111	Cタイプ EZ9016			
2.8Ah Nタイプ EZ9230S EZ9230	Vタイプ EZ9137	Fタイプ EZ9136					
2.8Ah Nタイプ EZ9200S EZ9200	1.9Ah Hタイプ EZ9108S EZ9108	Vタイプ ※1 EZ9107	Fタイプ EZ9106	Sタイプ EZ9102	Eタイプ EZ9101	Cタイプ EZ9006	Dタイプ EZ9001
	1.9Ah Hタイプ EZ9188S EZ9188	Vタイプ EZ9187	Fタイプ EZ9186	Sタイプ EZ9183	Eタイプ EZ9182	Cタイプ EZ9086	
		Sタイプ EZ9181	Eタイプ EZ9180	Dタイプ EZ9080			
	1.9Ah Hタイプ EZ9168S EZ9168	Fタイプ EZ9166	Eタイプ EZ9165	Cタイプ EZ9066	Dタイプ EZ9065		
		Dタイプ EZ9061					
		1.2Ah Cタイプ ※2 EZ9025					
		1.2Ah Dタイプ EZ9021					
2.8Ah Nタイプ EZ9221							
	0.3Ah Aタイプ EZ9023 EZ9023U EZ9022	<p>お使いのEZ6120のキャップについて</p> <p>EZ6120に付属のキャップは、電池パックEZ9023との互換性がありません。EZ9023U (キャップ付) EZ9023Uには互換性のあるキャップが付いています。</p>					

充電器	
現行品	生産終了商品
	<p>■ 24V/15.6Vの充電が可能</p> <p>● ニッケル水素・ニカド両用充電器 EZ0901 (カー電源用) EZ0218 EZ0209</p> <p>● ニカド専用充電器 EZ0217 EZ0216 EZ0215</p>
EZ0L80	<p>■ 12V/9.6V/7.2Vの充電が可能</p> <p>● ニッケル水素・ニカド両用充電器 EZ0901 (カー電源用) EZ0218 EZ0209 EZ0208</p> <p>● ニカド専用充電器 EZ0217 EZ0207 EZ0204 EZ0216 EZ0206 EZ0203 EZ0215 EZ0205 EZ0200</p> <p>EZ0201 + 専用中間アダプター EZ0891が必要</p> <p>EZ0300 (EZ9187・EZ9186・EZ9107・EZ9106は充電できません。)</p>
中間アダプター EZ0890が必要	<p>EZ0201</p> <p>EZ0901 (カー電源用) EZ0209 EZ0208 EZ0207 EZ0206 EZ0205 EZ0204 EZ0203 EZ0200</p> <p>+ 中間アダプター EZ0890が必要</p>
EZ0L10	<p>※2 EZ0225 EZ0220</p> <p>※2: EZ9025を充電できるのはEZ0225のみです。</p> <p>EZ0205 EZ0204 EZ0203 EZ0200</p> <p>+ 中間アダプター EZ0890が必要</p> <p>EZ0201 + 専用中間アダプター EZ0891が必要</p>
EZ0L11	
EZ0221	

電動工具と電池パック・充電器の互換性 — ④ (ニカド電池:3時間充電タイプ)

工具本体	電池パック	充電器
4.8V 充電ドリルドライバー マイハンド EZ6040 EZ550	電池は 本体内置式	EZ0040 (充電アダプタ) RC4-15 RC4-6

ニカド電池をお使いのお客様へ

ニカド電池はすべて生産終了していますが、代替品としてニッケル水素電池がご利用いただけます。上記の 部分をご覧ください、対応するニッケル水素電池をお買い求めください。

注) ニッケル水素電池をお買い求めの際、ニカド電池に付属の充電器ではニッケル水素電池が充電できない場合があります。上記の互換表でお確かめください。

 色の品番は在庫限り商品です。 色の品番は生産終了商品です。

インパクト
ドライバー
マルチ
インパクト
ドリル
振動ドリル
ハンマー
マルチツール
バンドソー
全ネジ
カッター
切断工具
ケーブル圧着
ホルダー
タラシ
シャシ
ライト
プロウ
クリナー
ラジオ
スピーカー
扇風機
電池アダプタ
電池/充電器
替刃
先端工具
ケース

■段付ビット

両頭プラスビット



ヘグザゴンソケット

(注)1

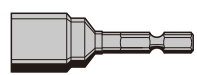

深穴ソケット(市販品)



マグネチックヘグザゴンソケット(市販品)

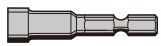

ユニバーサルソケット(市販品)



ヘグザゴンビット(市販品)



ソケット(市販品)

(注)1

ソケットアダプター

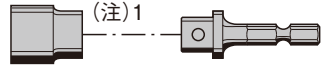

木工ドリル(市販品)



市販のインパクト用段付ビット
(くわえ口サイズ9~11mm)

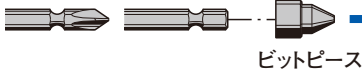

ビットピース

■ストレートビット

(金工用ドリルはインパクトドライバーでは使用できません。)

インパクト用片頭プラスビット(市販品)



木工ドリル(市販品)

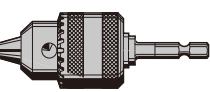

インパクト・スクリュー・
スミ打ち8用ドリルチャック
EZ9780
($\phi 1.5 \sim \phi 10 \text{mm}$)

■各種一般市販ソケット

ソケット(ピン式)

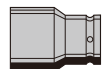

ユニバーサルジョイント(ピン式)

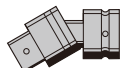

FNソケット(ピン式)

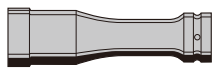

各種ビット



段付タイプ

ソケットアンビル(ピン式)

EZ9HX130 (Cバネ非対応品)

- EZ75A2・EZ7551・EZ7547・EZ7541・EZ7271・EZ6631・EZ6508にご使用いただけます。
- EZ75A3・EZ75A8・EZ7552・EZ6503・EZ6604にはご使用いただけません。

EZ9HX131 (Cバネ対応品)

- EZ75A2・EZ75A3・EZ75A8・EZ7551・EZ7547・EZ7541・EZ7271・EZ6631・EZ6508・EZ6503・EZ6604にご使用いただけます。
- EZ7552にはご使用いただけません。

充電インパクトドライバー



充電マルチインパクトドライバー



2電源インパクトドライバー



充電マルチインパクトレンチ



充電インパクトレンチ

EZ75A2



EZ75A3・EZ75A8



(注) 1: EZ9HX131・EZ9HX130を使用しての金工ボルト締め作業(鉄骨等)には、段付ソケットを使用しないでください。段付ソケットが壊れる場合があります。金工ボルト締め作業には、各種一般市販ソケットをご使用ください。

充電ドリルドライバー 先端工具 適合チャート

■ネジ締め

両頭プラスビット



片頭プラスビット

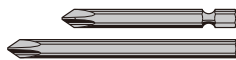

マイナスビット

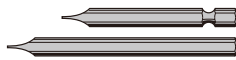

■ボルト締め

ヘグザゴンソケット

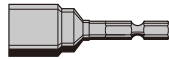

深穴ソケット(市販品)



マグネチックヘグザゴンソケット(市販品)



ユニバーサルソケット(市販品)



ヘグザゴンビット(市販品)



ソケット(市販品)

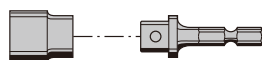

ソケットアダプター

■穴あけ

木工ドリル(市販品)



金工ドリル(市販品)



金工用ホールソー(市販品)

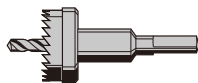

多段ドリル(市販品)



充電ドリルドライバー・充電自動変速ドリルドライバー

21.6V 18V 14.4V 14.4V/18V 10.8V

●キイレスチャック(φ1.5~φ13mm) ●キイレスチャック(φ0.8~φ10mm)



15.6V

●キイレスチャック(φ1.6~φ13mm)



12V

●キイレスチャック(φ0.5~φ10mm)
ただし、EZ6101・EZ6470・EZ6403は
キイレスチャック(φ1.0~φ13mm)



9.6V

●キイレスチャック(φ0.5~φ10mm)



7.2V

●キイレスチャック(φ0.5~φ10mm)
一般チャック(φ1.5~φ10mm)



2電源ドリルドライバー

100V 12V

●キイレスチャック(φ1.0~φ13mm)



充電振動ドリル&ドライバー

21.6V 18V 14.4V/18V 15.6V 14.4V 12V

●キイレスチャック(φ1.5~φ13mm)



■ネジ締め

片頭プラスビット段付タイプ

段付までの寸法11.5mm



マイナスビット段付タイプ

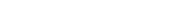

■穴あけ

金工ドリル段付タイプ
(市販品)



■ネジ締め

プラスビット段付タイプ

段付までの寸法13mm



マイナスビット段付タイプ



■穴あけ

金工ドリル段付タイプ
(市販品)



■市販ビット

プラスビットストレートタイプ



マイナスビットストレートタイプ



金工ドリルストレートタイプ



木工ドリルストレートタイプ

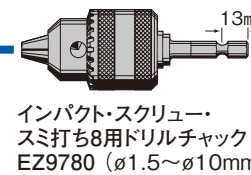
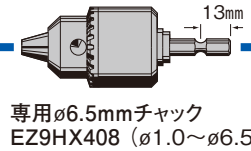
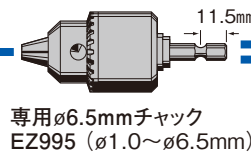

充電ドリルドライバー
ワンタッチチャックタイプ ★
2.4V



充電ドリルドライバー
ワンタッチビットロック式 ★
3.6V



充電ドリルドライバー
ワンタッチビットロック式
7.2V



充電ドリルドライバー
ワンタッチビットロック式
3.6V



充電マルチインパクトドライバー
14.4V/18V 14.4V
※金工穴あけは
ドリルドライバーモードで
使用してください。



12V
※金工穴あけは
クラッチモード(ドリルドライバー)で
使用してください。



7.2V
※金工穴あけは
ドリルドライバーモードで
使用してください。













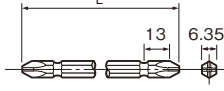
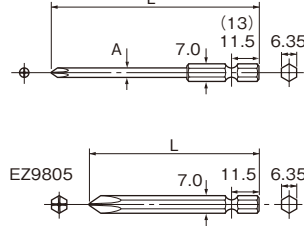

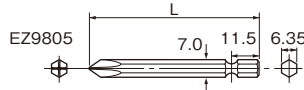
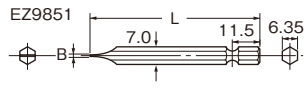
(注)2: ★印のチャックは段付までの寸法が11.5mm、そのほかは13mmです。

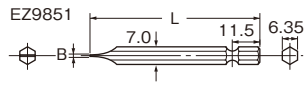
■色の品番は生産終了商品です。

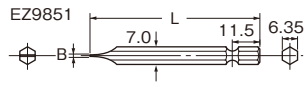
インパクト
マルチ
インパクト
ドリル
振動ドリル
ハンマー
マルチツール
バンドソー
金ネジ
カッター
切断工具
ケトル圧着
圧縮
ホルソー
ドリル
ライト
ブローナー
ラジオ
カーク
扇風機
電池アダプタ
電池/充電器
先端工具
替刃
ケース

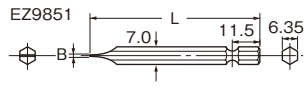
充電インパクトドライバー・インパクトレンチ・ドリルドライバーの先端工具

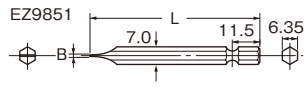
■ネジ締め

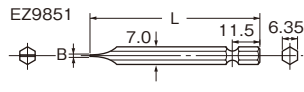
適用ネジの種類	ネジ呼び径	適合ビット	品名	種類	寸法 (mm)			品番	希望小売価格		
					L	A	B				
十字穴付小ネジ 	M2	#1	両頭プラスビット〈磁石付〉 	#2	45			EZ9823	600円 (税抜) 2本組		
	M2.2				65			EZ9BP221 *1	600円 (税抜) 2本組		
	M2.3										
	M2.5										
	M2.6										
	M3	#2	片頭プラスビット〈磁石付〉 ●EZ9BP200は段付部分までの長さが13mm 	#1	45*2	3.8		EZ9806	600円 (税抜) 2本組		
	M3.5				75*2	4.0		EZ980	330円 (税抜)		
	M4				120*2	5.0		EZ9803	500円 (税抜)		
M4.5	200*2				5.0		EZ9801	700円 (税抜)			
M5	十字穴付木ネジ 	#1	マイナスビット〈磁石付〉 EZ9805 	#2	45*2			EZ9805	600円 (税抜) 2本組		
2.1					75	5.0		EZ9BP200	330円 (税抜)		
2.4					75*2	5.0		EZ981	330円 (税抜)		
2.7					120*2	5.0		EZ9804	500円 (税抜)		
3.1		#2		EZ9851 	#2	200*2	5.0		EZ9802	700円 (税抜)	
3.5						50*2		1.0	EZ9851	600円 (税抜) 2本組	
3.8						3.0mm	75*2	3.0	0.5	EZ982	330円 (税抜)
4.1						4.0mm	75*2	4.0	0.8	EZ983	330円 (税抜)
4.5	小ネジ 	0.6	EZ9851 	#2	75*2	5.0		EZ981	330円 (税抜)		
4.8					120*2	5.0		EZ9804	500円 (税抜)		
M2					200*2	5.0		EZ9802	700円 (税抜)		
M2.2					50*2		1.0	EZ9851	600円 (税抜) 2本組		
M2.3	すりわり付木ネジ 	0.8	EZ9851 	#2	75*2	5.0		EZ981	330円 (税抜)		
M2.5					120*2	5.0		EZ9804	500円 (税抜)		
M2.6					200*2	5.0		EZ9802	700円 (税抜)		
M3					50*2		1.0	EZ9851	600円 (税抜) 2本組		
M3.5	小ネジ 	1.0	EZ9851 	#2	75*2	5.0		EZ981	330円 (税抜)		
M4					120*2	5.0		EZ9804	500円 (税抜)		
M4.5					200*2	5.0		EZ9802	700円 (税抜)		
M4.5					50*2		1.0	EZ9851	600円 (税抜) 2本組		
2.1	すりわり付木ネジ 	0.6	EZ9851 	#2	75*2	5.0		EZ981	330円 (税抜)		
2.4					120*2	5.0		EZ9804	500円 (税抜)		
2.7		200*2			5.0		EZ9802	700円 (税抜)			
3.1		50*2				1.0	EZ9851	600円 (税抜) 2本組			
3.5	すりわり付木ネジ 	1.0	EZ9851 	#2	75*2	5.0		EZ981	330円 (税抜)		
3.8					120*2	5.0		EZ9804	500円 (税抜)		

ビットピース ※市販の11mm、9mm段付ビットをご使用する場合に必要です。(当社の先端工具にはこの寸法の段付ビットはございません。)

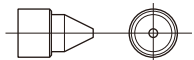





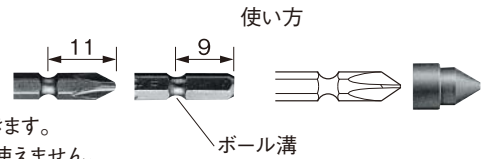

EZ574B7817
希望小売価格200円 (税抜)

適用ビットの使い方

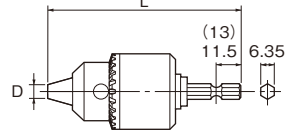
- インパクトドライバー及びドリルドライバー-EZ6404・EZ6780でくわえ口サイズの異なるビットをご使用する場合
- くわえ口サイズの異なる右のビットもビットピースを使えば装着できます。
- ※ボール溝のないストレートビットはワンタッチチャックタイプには使えません。



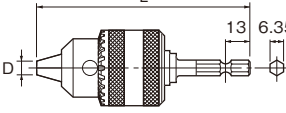

■チャック

適用先端工具	品名	種類	寸法 (mm)		品番	希望小売価格
			L	D		
ストレートビット 六角 	専用φ6.5mm チャック 	ワンタッチチャック用	77	φ1~φ6.5	EZ9HX408 (チャックハンドル付属)	2,300円 (税抜)
ストレートビット 丸 		ワンタッチチャック用	77	φ1~φ6.5	EZ995 (チャックハンドル付属)	2,300円 (税抜)
段付ビット 		チャックハンドル			EZ505B7897	300円 (税抜)
ストレートドライバービット 	インパクト・スクルー・スミ打ち8用ドリルチャック 	ワンタッチチャック用	93	φ1.5~φ10	EZ9780 (チャックハンドル付属)	3,800円 (税抜)
ストレート木工ドリル 		チャックハンドル			EZ531B7897	500円 (税抜)

注:掲載の希望小売価格に消費税は含まれておりません。



※1:最大締め付けトルク120N・m以上のインパクトドライバー対応の高強度タイプです。※2:段付部までのサイズは11.5mmです。(EZ7520・EZ7420・EZ7421・EZ7410・EZ7411・EZ6220・EZ6225・EZ503・EZ502・EZ6420用) (EZ7520・EZ7410・EZ7411は13mm段付ビット、EZ7420・EZ7421は9mm段付ビット・13mm段付ビットも使えます)

■ソケットアンビル

品名	品番	希望小売価格
Cパネ非対応品 ●EZ75A2・EZ7551・EZ7547・EZ7541・EZ7271・EZ6631・EZ6508 にご使用いただけます。 ●EZ75A3・EZ75A8・EZ7552・EZ6503・EZ6604 にご使用いただけません。	 EZ9HX130	3,100円(税抜)
Cパネ対応品 ●EZ75A2・EZ75A3・EZ75A8・EZ7551・EZ7547・EZ7541・EZ7271・EZ6631・EZ6508・EZ6503・EZ6604 にご使用いただけます。 ●EZ7552 にご使用いただけません。	 EZ9HX131	3,100円(税抜)

注: EZ9HX131・EZ9HX130を使用する際の金工ボルト締め作業(鉄骨等)には、段付ソケットを使用しないでください。段付ソケットが壊れる場合があります。金工ボルト締め作業には、各種一般市販ソケットをご使用ください。

■ボルト締め

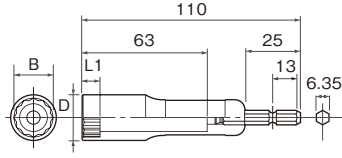
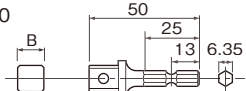
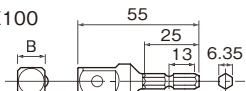
適用ボルトの種類	ネジ呼び径	適合ソケット・ビット二面幅(mm)	品名	六角二面幅(mm)	ネジ径(mm)	寸法(mm)			品番	希望小売価格
						L1	B	D		
六角ボルト  六角ナット 	M4.5	8.0	ヘグザゴンソケット(深穴タイプ) 	8	4.5	6.5	8	14	EZ9HS100	1,400円(税抜)
	M5	8.0		8	5					
	M6	10.0		10	6	6.5	10	16	EZ9HS101	1,500円(税抜)
	M8	12		12	8	7.5	12	18	EZ9HS102	1,500円(税抜)
	M8	13		13	8	8	13	19	EZ9HS103	1,600円(税抜)
	M10	14		14	10	8	14	19	EZ9HS104	1,600円(税抜)
	M10	17		17	10	9	17	23	EZ9HS105	1,700円(税抜)
	M12	17		17	12	9	17	23	EZ9HS105	1,700円(税抜)
	M12	19		19	12	10	19	25	EZ9HS106	1,800円(税抜)
	M14	19		19	14	10	19	25	EZ9HS106	1,800円(税抜)
	M14	21		21	14	11	21	28	EZ9HS107	1,900円(税抜)
	M16	24		24	16	13	24	32	EZ9HS108	2,900円(税抜)
一般市販ソケット			ソケットアダプター(ボール付) EZ9370  EZ9HX100 	9.5	60	9.5			EZ9370	1,350円(税抜)
				12.7	60	12.7			EZ9HX100	1,600円(税抜)

■スミ打ち/アングル(EZ1PD1専用)

品名	品番	希望小売価格
スミ打ちアタッチメント	 EZ9HX500	9,800円(税抜)
アングルアタッチメント	 EZ9HX501	9,800円(税抜)

カラビナ対応フック
EZ9X015 希望小売価格2,000円(税抜)

注)市販のドリルキャッチャーは使用しないでください。故障の原因になります。当社指定のカラビナ対応フックをご使用ください。



工具本体に取り付けて



カラビナにワンタッチ装着



フックの前後にくぼみがあるので、カラビナへの着脱がスムーズ。左右持ちかえても手に当たりにくく邪魔になりません。

装着可能工具品番

EZ1DD1・EZ1PD1・EZ74A1・EZ74A2・EZ74A3・EZ7441・EZ7443・EZ75A1・EZ75A2・EZ75A3・EZ75A7・EZ75A8・EZ75A9・EZ7543・EZ7544・EZ7545・EZ7546・EZ7547・EZ7548・EZ7550・EZ7551・EZ76A1・EZ79A2・EZ79A3・EZ7940

色の品番は補修用部品です。色の品番は生産終了商品です。

充電 ハンマードリル・マルチハンマードリル 先端工具

本体の性能に合わせた先端工具をご使用ください。

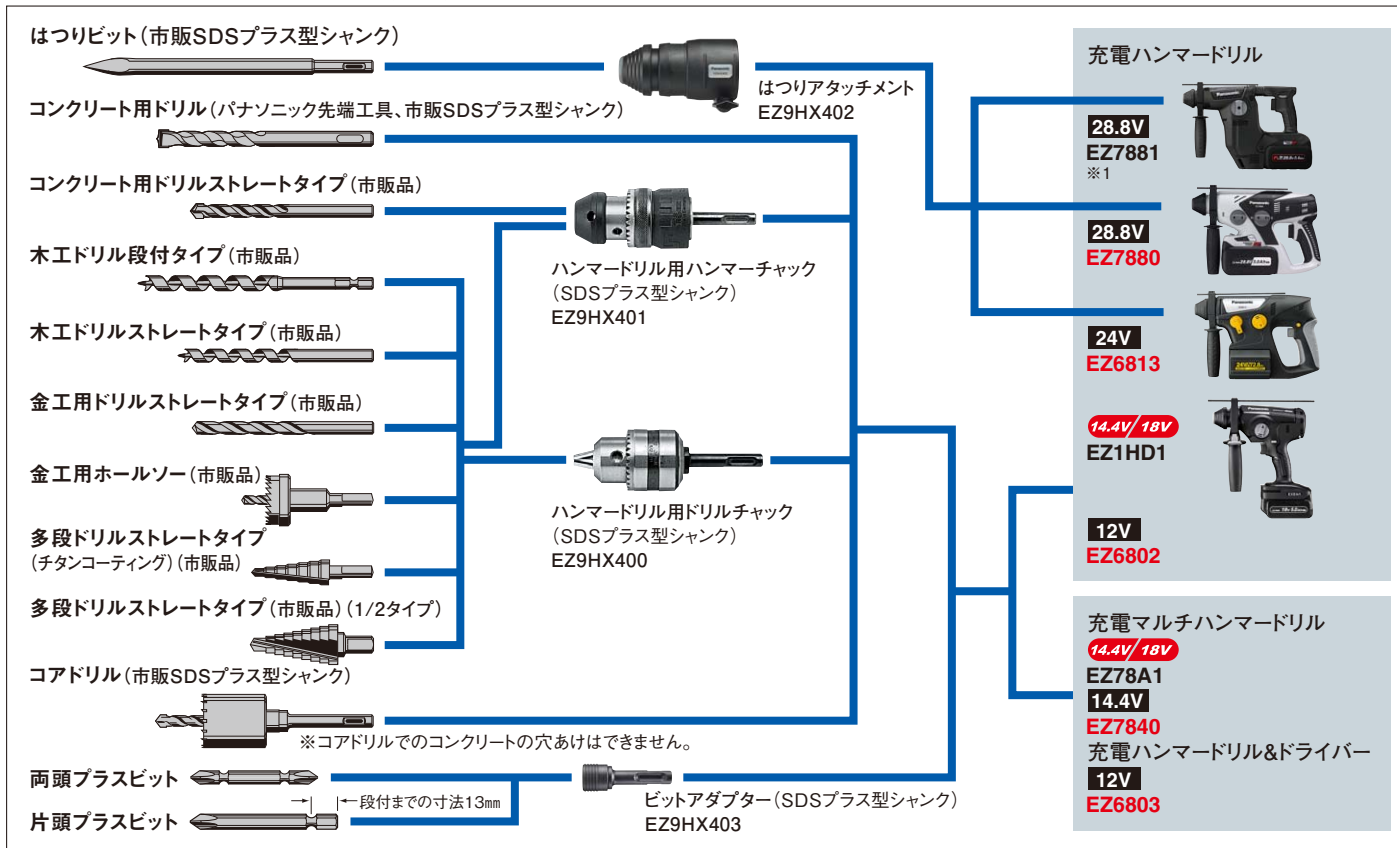

■ビットアダプター・チャック・集じんカップ ※1:集じんシステムを取り外して装着します。

品名	寸法(mm)		品番	希望小売価格	適応性							
	D	L			EZ7881	EZ7880	EZ1HD1	EZ78A1	EZ7840	EZ6813	EZ6802	EZ6803
ビットアダプター(SDSプラス型シャンク)		60	EZ9HX403	2,000円(税抜)	●※1	●	●※1	●	●	●	●	●
ハンマードリル用ドリルチャック SDSプラス型シャンク (金工・木工用) ※回転専用です。 ハンマーモードでの ご使用はお止めください。	φ1.5~ φ13	126	EZ9HX400 (チャックハンドル 付属)	4,500円(税抜)	●※1	●	●※1	●	●	●	●	●
	チャック ハンドル	—	EZ531B7897	500円(税抜)	●※1	●	●※1	●	●	●	●	●
ハンマードリル用ハンマーチャック SDSプラス型シャンク ※ハンマーモードでは モルタル・ブロック・ レンガの穴あけ専用です。	φ2.5~ φ13	126	EZ9HX401 (チャックハンドル 付属)	11,000円(税抜)	●※1	●	●※1	●	●	●	●	●
	チャック ハンドル	—	EZ6813S7897	500円(税抜)	●※1	●	●※1	●	●	●	●	●
マルチハンマードリル用 集じんカップ ※長さ160mm以内のコンクリートドリル装着時に使用できます。	φ80	191	EZ9X005	2,000円(税抜)	×	×	×	●	●	×	×	●
ハンマードリルEZ1HD1用 集じんカップ	φ80	203	EZ9X018	2,700円(税抜)	×	×	●	×	×	×	×	×
ハンマードリル (EZ6813・EZ7880・EZ7881)用 集じんカップ	φ80	175	EZ9X004	2,000円(税抜)	●※1	●	×	×	×	●	×	×
はつりアタッチメント SDSプラス型シャンク	φ67	125	EZ9HX402	9,100円(税抜)	●※1	●	×	×	×	●	×	×







■穴あけ

品名	寸法(mm)		品番	希望小売価格
	D	L		
コンクリートドリル SDSプラス型シャンク	φ3.5	110	EZ9DC161	1,300円(税抜)
	φ6.5	160	EZ9DC223	1,500円(税抜)
	φ12.5	160	EZ9DC341	1,900円(税抜)
	φ12.7	160	EZ9DC342	2,100円(税抜)

注:掲載の希望小売価格に消費税は含まれておりません。

充電 パワーカッター 純正刃・別売品

充電 パワーカッター 135 (◎:最適です。○:ご使用いただけます。×:使用できません。)

品名	外観	品番 希望小売価格 POS	仕様	適応性				
				Dual 14.4V/18V EZ45A2	14.4V EZ4542	12V EZ3503	15.6V EZ3530	24V EZ3513
金工刃		EZ9PM13E 8,000円(税抜) POS 4902704 066206	外径135・内径20mm 刃数30・刃厚1.2mm	◎	◎	×	◎	◎
		EZ9PM13C 8,000円(税抜)	外径135・内径20mm 刃数30・刃厚1.5mm	×	◎	×	◎	◎
薄板金工刃		EZ9PM13F 8,500円(税抜) POS 4902704 066213	外径135・内径20mm 刃数50・刃厚1.4mm	◎	◎	×	◎	◎
		EZ9PM13B 8,500円(税抜)		×	◎	×	◎	◎
木工刃		EZ9PW13C 5,500円(税抜) POS 4549077 130617	外径135・内径20mm 刃数24・刃厚1.2mm	◎	◎	◎	○	○
		EZ9PW13A 5,500円(税抜)	外径135・内径20mm 刃数30・刃厚1.2mm	×	◎	◎	○	○
薄板木工刃		EZ9PW13D 6,500円(税抜) POS 4549077 130624	外径135・内径20mm 刃数48・刃厚1.2mm	◎	◎	◎	○	○
		EZ9PW13B 6,500円(税抜)		×	◎	◎	○	○
窯業系 サイディング刃		EZ9PS13B 7,000円(税抜) POS 4549077 130600	外径135・内径20mm 刃数36・刃厚1.3mm	◎	◎	○	○	○
		EZ9PS13A 7,000円(税抜)		×	◎	○	○	○
プラスチック 専用刃		EZ9PP13C 6,000円(税抜) POS 4549077 130679	外径135・内径20mm 刃数52・刃厚1.2mm	◎	◎	○	◎	◎
		EZ9PP13B 6,000円(税抜)		×	◎	○	◎	◎
EZ45A2・ EZ4542専用 集じん機 ホースアダプタ		EZ9X012 900円(税抜) POS 4547441 506396	集じん機の適合ホース 外径φ25~φ28mm または 内径φ30~φ38mm	◎	◎	×	×	×

注: EZ9PM13C・EZ9PM13B・EZ9PW13A・EZ9PW13B・EZ9PS13A・EZ9PP13Bは18Vで使用しないでください。回転数が変動し危険です。

充電 パワーカッター 110 (◎:最適です。○:ご使用いただけます。)

品名	品番 希望小売価格	仕様	適応性	
			12V EZ3502 EZ3501	12V EZ3500
金工刃	EZ9PM11A 8,000円(税抜)	外径110・内径20mm 刃数24・刃厚1.4mm	◎	○
薄板金工刃	EZ9PM11B 8,500円(税抜)	外径110・内径20mm 刃数40・刃厚1.3mm	◎	○
プラスチック 専用刃	EZ9PP11A 5,500円(税抜)	外径110・内径20mm 刃数100・刃厚1mm	◎	◎
窯業系 サイディング刃	EZ9PS11A 7,000円(税抜)	外径110・内径20mm 刃数16・刃厚1.4mm	○	◎
木工刃	EZ9PW11A 5,000円(税抜)	外径110・内径20mm 刃数24・刃厚1.2mm	○	◎
薄板木工刃	EZ9PW11B 7,000円(税抜)	外径110・内径20mm 刃数40・刃厚1.4mm	○	◎

充電 パワーカッター 180 (◎:最適です。)

品名	品番 希望小売価格	仕様	適応性
			24V EZ3511
金工刃	EZ9PM18A 11,000円(税抜)	外径180・内径20mm 刃数40・刃厚1.7mm ※EZ3510には 使用できません。	◎
木工刃 (一般木工用)	EZ9PW19E 6,500円(税抜)	外径195・内径20mm 刃数52・刃厚1.5mm	◎

色の品番は補修用部品です。色の品番は在庫限り商品です。色の品番は生産終了商品です。

インパクト
マルチ
インパクト
ドリル
振動ドリル
ハンマー
マルチツール
バンドソー
全ネジ
カッター
切断工具
ケーブル圧着
ホルダー
ドリルドライバー
電動ペンチ
ライト
クリナー
ブロワー
ラジオ
スピーカー
扇風機
電池アダプタ
電池/充電器
先端工具
ケース

















切断・研削工具 / 圧着器 / シーリングガン / 真空ポンプ用 純正刃・別売品 ①

適合工具	外観	品名	品番	希望小売価格	仕様	
充電バンドソー EZ45A5		バンドソー純正刃	EZ9SXMJ4	8,200円(税抜)2本組	●山数:18(1インチ当り) ●刃材質:BIM ●刃寸法:周長730mm×幅13mm×厚さ0.5mm	
充電レシプロソー※1 EZ47A1 EZ45A1		金工刃	EZ9SXMJ3★	3,300円(税抜)5本組	●山数:18(1インチ当り) ●全長:100mm ●有効長:75mm ●刃厚:0.9mm ●材質:ハイメタル	
			EZ9SXMJ1★	3,400円(税抜)5本組	●山数:14(1インチ当り) ●全長:150mm ●有効長:130mm ●刃厚:0.9mm ●材質:ハイメタル	
		木工・金工兼用刃	EZ9SXMJ2	4,800円(税抜)5本組	●山数:14(1インチ当り) ●全長:250mm ●有効長:230mm ●刃厚:0.9mm ●材質:ハイメタル	
		木工刃	EZ9SXDJ0★	3,500円(税抜)5本組	●山数:10(1インチ当り) ●全長:150mm ●有効長:130mm ●刃厚:0.9mm ●材質:ハイメタル	
		木工刃	EZ9SXWJ3	2,800円(税抜)5本組	●山数:5(1インチ当り) ●全長:240mm ●有効長:220mm ●刃厚:1.5mm ●材質:炭素工具鋼	
ユニバーサルホルソー EZ3582 ダウンライトカッター EZ3580		超硬刃	EZ9SXB04	5,600円(税抜)2本組	●石こうボード、コンパネ、ケイカル板用	
		主刃	EZ9SXB01	3,900円(税抜)2本組	●石こうボード、ベニヤ板、コンパネ用	
ユニバーサルホルソー EZ3582(専用)		ハイメタルホルソーφ65	EZ9DX065	16,600円(税抜)	 注)カバーからの粉じんのもれや、刃の外れによるケガのおそれがあるため、当社純正ホルソーをご使用ください。	
		ハイメタルホルソーφ75	EZ9DX075	18,600円(税抜)		
		ハイメタルホルソーφ100	EZ9DX100	22,800円(税抜)		
ダウンライトカッター EZ3580(専用)		山おとし刃	EZ9SXB02	600円(税抜)	●木材用	
全ネジカッター EZ45A4 EZ45A8 EZ45A9※2 EZ4540 EZ3561		全ネジカッター純正刃 W3/8(軟鋼・ステンレス)	EZ9SBW31	6,500円(税抜)2枚組		
		全ネジカッター純正刃 M10(軟鋼のみ)	EZ9SBM10	6,500円(税抜)2枚組		
全ネジカッター EZ45A9		全ネジカッター純正刃 W1/2(軟鋼のみ)	EZ9SBW40	7,500円(税抜)2枚組		
		全ネジカッター純正刃 M12(軟鋼のみ)	EZ9SBM20	7,500円(税抜)2枚組		
全ネジカッター EZ3560		純正刃(軟鋼・ステンレス)	EZ9SBW30	4,000円(税抜)2枚組		
充電ジグソー EZ4550 EZ4541		ジグソー刃(木工用)	EZ9SXWJ0	1,500円(税抜)5本組	●全長116mm・有効長87.5mm※3	
		ジグソー刃(金工用)	EZ9SXMJ0	1,500円(税抜)5本組	●全長76mm・有効長50mm※3	
		ジグソー刃(アルミ・新材用)	EZ9SXXJ0	1,500円(税抜)5本組	●全長100mm・有効長75mm※3	
充電ジグソー EZ4550(専用)		EZ4550用集じん機アダプター	EZ9X016	1,200円(税抜)	●集じん機のホース外径φ30mmに適合	
		EZ4550用平行定規	EZ9X021	1,000円(税抜)		
充電ジグソー EZ4541(専用)		ジグソー用吸じん機アダプター	EZ9X009	690円(税抜)	●集じん機のホース外径φ30mmに適合	
		ジグソー用平行定規	EZ9X011	900円(税抜)		
充電角穴カッター EZ45A3 EZ4543 EZ3571		石膏専用ブレード	EZ9SXB10	2,500円(税抜)2枚組	●幅18×長さ55mm	
		木工専用ブレード	EZ9SXW10	2,000円(税抜)2枚組	●幅18×長さ48mm	
φ100mm 充電ディスク グラインダー 100 EZ46A1 EZ4640		ディスクグラインダー100 トイシ研削用	EZ9X200	350円(税抜)		
		ディスクグラインダー100 トイシ切断用	EZ9X201	700円(税抜)		
		グラインダー100 トイシカバー(研削用)	EZ9X210	4,000円(税抜)		
		グラインダー100 トイシカバー(切断用)	EZ9X211	4,500円(税抜)		
		グラインダー100 ディスクフランジ	EZ9X220	650円(税抜)		
		グラインダー100 クランプナット	EZ9X230	600円(税抜)		
	グラインダー100 カーボンブラシ	EZ9X240	400円(税抜)2本組	●φ100mm/φ125mm両用		
φ125mm 充電ディスク グラインダー 125 EZ46A2		グラインダー125 トイシカバー(研削用)	EZ46A2K3747	5,000円(税抜)		
		グラインダー125 トイシカバー(切断用)	EZ46A2K3137	6,000円(税抜)		
		グラインダー125 ディスクフランジ	EZ46A2K1167	900円(税抜)		
		グラインダー125 クランプナット	EZ46A2K0207	800円(税抜)		
			グラインダー100 カーボンブラシ	EZ9X240	400円(税抜)2本組	●φ100mm/φ125mm両用

注:掲載の希望小売価格に消費税は含まれておりません。

※1: EZ47A1には★印の刃を推奨します(長い刃の装着による工具本体の能力範囲を超える大径作業は、故障の原因となるためお控えください)。EZ45A1には全ての刃が使用できます。 ※2: W3/8・M10用スペーサーが必要です。 ※3: 市販の刃をお使いになる場合は、Bタイプを使用することができます。

切断・研削工具 / 圧着器 / シーリングガン / 真空ポンプ用 純正刃・別売品 ②

適合工具	外観	品名	品番	希望小売価格	仕様		
充電 ケーブルカッター EZ45A6K EZ4544 充電圧着器 EZ46A4K EZ4641 油圧マルチ(本体のみ) EZ46A4X	 EZ9X300	圧着ダイスセット	EZ9X300	79,800円(税抜)	●メスダイス全7種、オスダイス全5種のセットです。		
		メスダイス 14	EZ4641K7147N	11,000円(税抜)			
		メスダイス 22-38	EZ4641K7157N	11,000円(税抜)			
		メスダイス 60	EZ4641K7167N	11,000円(税抜)			
		メスダイス 70-100	EZ4641K7177N	11,000円(税抜)			
		メスダイス 150	EZ4641K7187N	11,000円(税抜)			
		メスダイス 200	EZ4641K7197N	12,000円(税抜)			
		メスダイス 250	EZ4641K7207N	14,000円(税抜)			
		オスダイス 14-22	EZ4641K7217N	11,000円(税抜)			
		オスダイス 38-60	EZ4641K7227N	11,000円(税抜)			
		オスダイス 70-150	EZ4641K7237N	11,000円(税抜)			
	オスダイス 200	EZ4641K7247N	12,000円(税抜)				
	オスダイス 250	EZ4641K7257N	14,000円(税抜)				
			ケーブルカッター刃	EZ9X301	99,800円(税抜)		
		 EZ9X302	圧縮アタッチメント (専用ケース付)	EZ9X302	98,000円(税抜)	 ●専用ケース付き。 Tダイス10品番を収納可能です。 (注)Tダイスは別売です。 ●専用ケース 補修用部品としてご用意しています。 EZ9X302S7017 希望小売価格18,000円(税抜)	
		 EZ9X319					
		 EZ9X303	ノックアウトパンチ	EZ9X303	119,900円(税抜)	 ●アルミケースもご用意しています。 EZ9673 希望小売価格25,000円(税抜)	
			ボルト(3/8×3/4)	EZ9X303L7101	3,000円(税抜)		
			ボルト(3/4)	EZ9X303L7201	2,600円(税抜)		
			スリーブ(S)	EZ9X303M7101	1,600円(税抜)		
			スリーブ(SS)	EZ9X303M7201	1,600円(税抜)		
			EZ9X341  薄鋼電線管用 押刃  受刃	パンチカッター15	EZ9X330	5,800円(税抜)	各パンチカッターの呼び径、実径、 下穴径、適合ボルト、適合スリーブは P.75をご覧ください。
				パンチカッター19	EZ9X331	6,000円(税抜)	
				パンチカッター25	EZ9X332	6,500円(税抜)	
	パンチカッター31			EZ9X333	7,300円(税抜)		
	パンチカッター39			EZ9X334	8,600円(税抜)		
	パンチカッター51	EZ9X335		10,600円(税抜)			
	パンチカッター63	EZ9X336		15,000円(税抜)			
	パンチカッター75	EZ9X337	20,000円(税抜)				
	EZ9X347  厚鋼電線管用 押刃  受刃	パンチカッター16	EZ9X338	6,300円(税抜)			
		パンチカッター22	EZ9X339	6,800円(税抜)			
		パンチカッター28	EZ9X340	7,300円(税抜)			
		パンチカッター36	EZ9X341	8,800円(税抜)			
		パンチカッター42	EZ9X342	9,900円(税抜)			
		パンチカッター54	EZ9X343	13,500円(税抜)			
		パンチカッター70	EZ9X344	19,500円(税抜)			
	EZ9X350 	メスダイス	EZ1W31F7001	20,000円(税抜)			
		オスダイス14-38	EZ1W31F7101	11,000円(税抜)			
	EZ3902 	オスダイス60	EZ1W31F7201	11,000円(税抜)			
		ケーブルカッター刃	EZ9X350	129,800円(税抜)			
		オスダイス 14-22	EZ3901K7187	4,000円(税抜)			
	EZ3610 	オスダイス 38-70	EZ3901K7197	4,000円(税抜)			
		オスダイス 80-150	EZ3901K7207	4,000円(税抜)			
		ソーセージ用アタッチメント	EZ3610L3687	800円(税抜)	●内径:~51.0mm ソーセージ不可※4		
		カートリッジ用アタッチメント	EZ3610L3717	600円(税抜)			
	パレル(カートリッジ専用)	EZ3610S3707	2,800円(税抜)				
	カートリッジホルダー	EZ3610S3717	2,800円(税抜)				
	EZ46A3 	ポンプオイル180mL	EZ9X320	700円(税抜)	●180mL入り		
		ポンプオイル500mL	EZ9X321	1,400円(税抜)	●500mL入り		
		変換アダプタ 1/4インチ (5/16"メス×1/4"オス)	EZ9X322	1,500円(税抜)			
	 EZ9X110	マグネットベース	EZ9X110	2,500円(税抜)			

※4:ソーセージタイプを使用されますと、アタッチメントに巻き込まれる可能性があるため、ご使用にならないでください。

■色の品番は補修用部品です。 ■色の品番は生産終了商品です。

インパクト
マルチ
インパクト
ドリル
振動ドリル
ハンマー
マルチツール
バンドソー
全ネジ
切断工具
ケーブル圧着
圧縮
ダライアツカッター
真鍮シヤ
ライト
クリナー
ブロウ
ラジオ
スピナー
扇風機
電池アダプタ
電池/充電器
替刃
先端工具
ケース

















工具ケース一覧表

●プラスチックケース／アルミケース

※2022年2月発売予定

EZ9673・EZ9669・EZ9666・EZ9665・EZ9655はアルミケース、その他はプラスチックケースです。すべてのケースに予備の電池パックが収納できます。

ケース品番 EZ9665・EZ9663・EZ9655・EZ9654・EZ9653・EZ9652・EZ9650・EZ9649・EZ9642・EZ9640・EZ9639・EZ9637・EZ9636・EZ9632・EZ9628・EZ9626・EZ9622・

外観姿図・寸法 (mm)	ケース品番	希望小売価格	適用工具	ケース用小箱	外観姿図・寸法 (mm)	ケース品番	希望小売価格	適用工具	ケース用小箱
 W357×D103×H299	EZ9K01 ※	3,000円 (税抜)	EZ1D31・EZ1D32・EZ1P31	—	 W520×D130×H395	EZ9673	25,000円 (税抜)	EZ9X303 ボルト2コ・スリーブ2コも収納可能。	—
 W460×D115×H330	EZ9K02 ※	6,300円 (税抜)	EZ1W31	—	 W375×D122×H350	EZ9672	4,600円 (税抜)	EZ74A3・EZ76A1・EZ79A3 ●上記以外にも、ケースEZ9646の適用工具をすべて収納できます。 (注)別売のケースには工具の種類を示す表示ラベルは付属していません。	—
 W375×D122×H350	EZ9K03	4,600円 (税抜)	EZ1DD1・EZ1PD1・EZ74A3・EZ76A1・EZ79A3 ●上記以外にも、ケースEZ9646の適用工具をすべて収納できます。	—	 W520×D126×H330	EZ9671	5,000円 (税抜)	EZ46A5	—
 W375×D190×H350	EZ9K04	8,000円 (税抜)	EZ1HD1	—	 W520×D130×H395	EZ9669	25,000円 (税抜)	EZ46A4K・EZ45A6K・EZ46A4X・EZ4544・EZ4641・EZ45A7	—
 φ172×H340	EZ9676	3,200円 (税抜)	EZ3582	—	 W535×D116×H458	EZ9668	8,000円 (税抜)	EZ7881	—
 W530×D115×H330	EZ9675	5,000円 (税抜)	EZ47A1	—	 W325×D104×H262	EZ9667	1,500円 (税抜)	EZ6220・EZ6225・EZ7410・EZ7411・EZ7421・EZ7521	—
 W460×D140×H405	EZ9674	4,000円 (税抜)	EZ45A4・EZ45A8・EZ45A9・EZ4540	—	 W410×D255×H267	EZ9666	15,000円 (税抜)	EZ46A3	—
 W460×D140×H405	EZ9670	4,000円 (税抜)	EZ45A4・EZ45A8・EZ4540	—	 W490×D279×H373	EZ9664	5,600円 (税抜)	EZ45A5	—

新ケースEZ9K03は 使い勝手を大幅に向上

先端工具をキレイに収納

長い木工ドリル、厚みのあるホールソーや錐、長短のビット、小さなネジ類など、大きさや形状に合わせた整理、収納が可能。

積み重ねても崩れにくい

ケースの表・裏に溝を加工。積み重ねた時に凹凸がピッタリかみ合い、小さな突起がストッパーになって荷崩れを防止。









ケース裏側



インパクト
マルチ
ドリル
振動ドリル
ハンマー
マルチツール
バンドソー
全ネジ
カッター
切断工具
ケトル圧着
切縮
ホルソー
ドリラタカター
産業用セー
ライト
クリナー
プロフ
ラジオ
スピーカー
扇風機
電池アダプタ
電池
充電器
替刃
先端工具
ケース

EZ9611は、適用工具がすべて生産終了のため掲載しておりません。

外觀姿図・寸法(mm)	ケース品番	希望小売価格	適用工具	ケース用小箱
 W461×D124×H353	EZ9662	4,000円 (税抜)	EZ45A3 ・ EZ4543	—
 W433×D150×H343	EZ9661	5,600円 (税抜)	EZ46A1 ・ EZ46A2 ・ EZ4640	—
 W375×D107×H350	EZ9659	4,000円 (税抜)	EZ45A7 (注)プラスチックケースに収納する際は、先端を閉じて180°回転させてください。	—
 W480×D267×H374	EZ9658	5,600円 (税抜)	EZ45A2 ・ EZ4542	—
 W500×D120×H400	EZ9657	5,600円 (税抜)	EZ45A1	—
 W500×D150×H390	EZ9656	6,400円 (税抜)	EZ78A1 ・ EZ7840	収納可 (別売)
 W527×D125×H473	EZ9651 ※1 EZ9638	5,600円 (税抜)	EZ4541	—
 W426×D118×H350	EZ9648	3,000円 (税抜)	EZ6101 ・ EZ6181 ・ EZ6265 ・ EZ6280 ・ EZ6281 ・ EZ6282 ・ EZ6283 ・ EZ6401 ・ EZ6402 ・ EZ6403 ・ EZ6404 ・ EZ6470 ・ EZ6481 ・ EZ6482 ・ EZ6501 ・ EZ6504 ・ EZ6505 ・ EZ6506 ・ EZ6507 ・ EZ6508 ・ EZ6581 ・ EZ6582 ・ EZ6602 ・ EZ6603 ・ EZ6604 ・ EZ6605 ・ EZ6606 ・ EZ6607 ・ EZ6609 ・ EZ6705 ・ EZ6780 ・ EZ7200 ・ EZ7201 ・ EZ7202 ・ EZ7203 ・ EZ7205 ・ EZ7207 ・ EZ7270 ・ EZ7271 ・ EZ74A1 ・ EZ7440 ・ EZ7441 ・ EZ75A1 ・ EZ75A2 ・ EZ75A3 ・ EZ7540 ・ EZ7541 ・ EZ7542 ・ EZ7543 ・ EZ7544 ・ EZ7545 ・ EZ7546 ・ EZ7547 ・ EZ7548 ・ EZ7940 ・ EZ7550 ・ EZ7551	付属
	※1 EZ9633	—		
※1 EZ9641	2,800円 (税抜)	収納可 (別売)		
 W426×D118×H350	※1 EZ9645	2,800円 (税抜)	EZ74A2 ・ EZ74A3 ・ EZ75A7 ・ EZ75A8 ・ EZ75A9 ・ EZ76A1 ・ EZ79A2	収納可 (別売)
 W375×D107×H350	EZ9646	3,000円 (税抜)		—
 W343×D86×H283	EZ9647	2,500円 (税抜)	EZ7420 ・ EZ7520	—
 W462×D144×H402	EZ9644	4,000円 (税抜)	EZ74A2 ・ EZ74A3 ・ EZ7442 ・ EZ7443 ・ EZ7450 ・ EZ7460 ・ EZ7552 ・ EZ79A2 ・ EZ79A3 ・ EZ7950 ・ EZ7960	収納可 (別売)

外觀姿図・寸法(mm)	ケース品番	希望小売価格	適用工具	ケース用小箱
 W525×D140×H445	EZ9635	4,000円 (税抜)	EZ7880	—
 W325×D104×H262	EZ9634	1,500円 (税抜)	EZ6220 ・ EZ6225 ・ EZ7410 ・ EZ7411 ・ EZ7521	—
 W470×D130×H395	EZ9616	4,000円 (税抜)	EZ3561	—
	EZ9515		EZ6813	—
	EZ9514		EZ3591 ・ EZ3901 ・ EZ3902	—
 W395×D102×H348	EZ9629	3,000円 (税抜)	EZ6803	—
 W376×D104×H326	EZ9627	3,000円 (税抜)	EZ6101 ・ EZ6265 ・ EZ6283 ・ EZ6402 ・ EZ6403 ・ EZ6481 ・ EZ6470 ・ EZ6482 ・ EZ6501 ・ EZ6504 ・ EZ6505 ・ EZ6506 ・ EZ6507 ・ EZ6508 ・ EZ6581 ・ EZ6582 ・ EZ6603 ・ EZ6604 ・ EZ6605 ・ EZ6607 ・ EZ6705 ・ EZ6780 ・ EZ6901 ・ EZ6902 ・ EZ7200 ・ EZ7201 ・ EZ7202 ・ EZ7203 ・ EZ7205 ・ EZ7270 ・ EZ7271	—
 W420×D110×H370	EZ9612	3,000円 (税抜)	EZ3571	—
 W485×D299×H263	EZ9614	4,000円 (税抜)	※2 EZ3530 ・ EZ3502 ・ EZ3503 ・ EZ3500 ・ EZ3501	—

※1: LJタイプ (EZ9L48・EZ9L54)、LSタイプ (EZ9L51・EZ9L45)、LRタイプ (EZ9L50・EZ9L44)、LPタイプ (EZ9L46) 電池パックは収納できません。
 ※2: ケース内のクッションを取り除いてご使用ください。

●プラスチックケース別売品

外觀姿図	品番	希望小売価格	適用ケース
 ケース用小箱 (別売)	EZ9633B7857P	800円 (税抜)	EZ9633 ・ EZ9641 ・ EZ9644 ・ EZ9645 ・ EZ9648 ・ EZ9656
●先端工具が収納できません			
 ケースフックセット (2個入)	EZ9646B3767	250円 (税抜)	EZ9646 ・ EZ9656
	EZ9633B3768	250円 (税抜)	EZ9633 ・ EZ9641 ・ EZ9648

工具ケース一覧表

●ソフトケース

軽くて丈夫な布製。移動に便利な肩掛けベルト付。
ファスナーで開け閉めがラク。

外觀姿図・寸法(mm)	ケース品番	希望小売価格	適用工具	耐荷重
 W360×D75×H220	EZ9520	3,000円 (税抜)	EZ3720・EZ7410・EZ7411・EZ7421・EZ7521	約3kg
 W400×D125×H230	EZ9521	3,800円 (税抜)	EZ1L31・EZ37C3・EZ37C4・EZ37C5・EZ37C6・EZ4550	約5kg
 W575×D220×H210	EZ9522	7,000円 (税抜)	EZ37A1・EZ37A3・EZ37A5・EZ45A1	約7kg

肩掛けベルトは着脱が可能



写真はEZ9520

書類やビットなど収納できるポケット付



写真はEZ9521

置いたときの衝撃をやわらげる底鉄付



EZ9522のみ

固定バンドで工具や電池パックをしっかり保持
EZ9520収納例



- ・工事用 充電LEDマルチライト(EZ3720) *
- ・予備電池パック(EZ9L21)・充電器(EZOL21)



- ・充電スティックドリルドライバー(EZ7410) *
- ・予備電池パック(EZ9L10)・充電器(EZOL21)



- ・充電スティックインパクトドライバー(EZ7521) *
- ・予備電池パック(EZ9L21)・充電器(EZOL21)

EZ9521収納例



- ・工事用 充電LEDマルチ投光器(EZ37C3) *
- ・予備電池パック(EZ9L54ほか)・充電器(EZOL81)



- ・充電ジグソー(EZ4550) *
- 注:本体収納時、充電器は収納できません。



- ・工事用 充電LEDマルチライト(EZ1L31)
- ・予備電池パック(EZ8L1020FA)・充電器(EZ7L10A)

EZ9522収納例



- ・工事用 充電ブロウ(EZ37A1)
- ・電池パック(EZ9L54ほか)・充電器(EZOL81)



- ・工事用 充電サイクロン式クリーナー(EZ37A5) *
- ・予備電池パック(EZ9L54ほか)・充電器(EZOL81)



- ・充電レシプロソー(EZ45A1) *
- ・予備電池パック(EZ9L54ほか)・充電器(EZOL81)

*は電池パックを装着したまま収納できます。

電動工具Sシリーズ(産業向け)

S
SERIES

工場、整備工場、施工現場などに
「Sシリーズ」登場



S SERIES

手元操作で
ボルト・ネジの締め過ぎを防ぐ。
こんな困りごとに
Sシリーズをおすすめ。

ご注意

1. Sシリーズは屋内専用です。IP規格(防水・防塵規格)は取得していません。
2. 電池パック10.8V・14.4Vは当社EZ品番の電池パックとは互換性がありません。
3. 修理保証対象商品ではありません。



ビス締め作業

M2.5~M5

EYSDA1N
充電スティックドリルドライバー
・トルク精度±10%
・電源自動停止機能



お客様の声をご紹介します 配電装置メーカー(品質担当者)

電池が減ると回転が落ちるので
締め付けが緩くなっていないか
いつも不安。



Sシリーズなら電池が減っても
回転が落ちる前に
本体動作が止まるので安心。

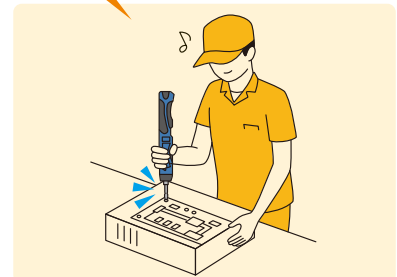



ボルト締め作業

M5～M8

EYSLA1N 充電インパクトドライバー

- ・小型・軽量
- ・締付強さ6段階調整
- ・高耐久仕様



お客様の声をご紹介 医療機器メーカー(組立ライン長)

M6ボルトは締め過ぎると
折れやすい上
工具も重く作業者に負担。

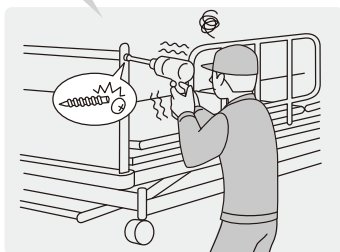

Sシリーズにしてから
ボルト折れがなくなり
軽くてバランスが良く
作業効率が上がった。

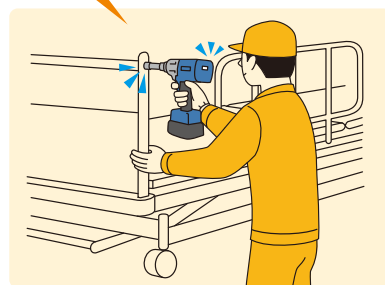

狭所でのボルト締め作業

M8～M10

EYSME1C 充電アングルイパクトレンチ

- ・M10ボルトもラクに締め外し
- ・締付強さ6段階調整



お客様の声をご紹介 配電盤メーカー(組立作業)

狭い箇所でのボルト締め/外しは
工具が入りにくく
手間と時間がかかって...

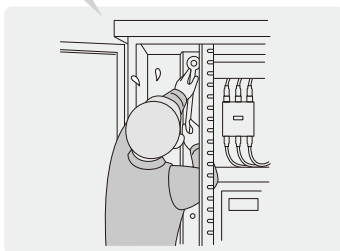

Sシリーズなら
狭所や隙間に本体がスッと
入るので作業が早くて助かる!

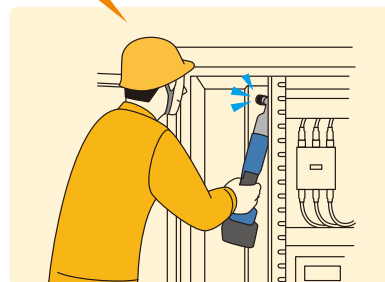

充電スティック ドリルドライバー

クラッチが効いてネジ締め正確。
電源自動停止機能付。

トルク
精度
±10%※1





3.6V 充電スティックドリルドライバー

EYSDA1



● 折り曲げ時

おすすめ作業	鉄・小ネジM2.5～M5※2			
品番	EYSDA1NS			
希望小売価格	42,400円(税抜)			
JANコード	EYSDA1N(本体のみ)			
希望小売価格	25,000円(税抜)			
チャック	ワンタッチビットロック方式 (段付までの寸法が9mm・11.5mm・13mm)			
最大締付トルク (弾性体締付トルク)	高速:1.5N・m 低速:3.5N・m			
回転数	高速:600回転/分 低速:200回転/分(2段変速)			
クラッチ作動トルク	21段階切替(約0.3～2.9N・m {約3～30kgf・cm}まで 約0.13N・m{約1.3kgf・cm}きざみ)			
締付トルク目安	目盛	トルク	ハード ジョイント※3	ソフト ジョイント※4
			高速 モード	低速 モード
	1	約0.3N・m	トルク 精度 ±10% 範囲※5 (1～16)	トルク 精度 ±10% 範囲※5 (1～6)
	6	約0.95N・m		
	15	約2.1N・m	トルク 精度 ±10% 範囲※5 (1～20)	トルク 精度 ±10% 範囲※5 (1～15)
	16	約2.25N・m		
20	約2.75N・m	トルク精度±10%範囲外		
21	約2.9N・m			
本体寸法/質量*	全長217×全高134×全幅46mm (折り曲げ時)/480g			
機能	電源自動停止機能	●		
	オートストップ機能	●		
能力 (目安・フル充電で)	高速:小ねじ・鉄(M4×10mm パネ座金付)約600本 低速:小ネジ・鉄(M5×8mm)約830本			
付属・別売品	● 標準付属 ○ 別売でご用意			
注:電池パックの価格は1個の価格です	品番	NS	N	希望小売価格
急速充電器	EZ0L21	●	○	9,400円(税抜)
電池パック 1.5Ah	EZ9L10	●●	○	4,000円(税抜)
クラッチ固定カバー	EZ7410L3108	●	●	100円(税抜)
プラスチックケース	EZ9667	○	○	1,500円(税抜)

◆ クラッチ21段切替 ◆

光学式センサー+オートストップ

クラッチの動作測定は、機械的な接点のない光学式センサー(フォトインタラプタ)により高精度。さらに、クラッチが効くとすぐにモーターを停止するオートストップ機能付。

電源自動停止機能

● 動作イメージ

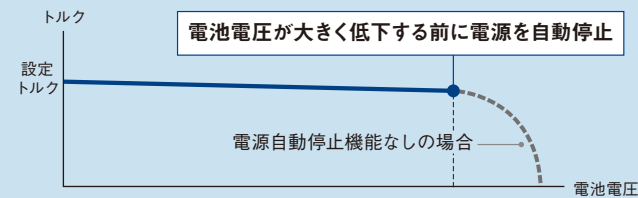

◆ 耐久性 ◆

スイッチ寿命約2倍

スイッチの耐摩耗性を向上。
(当社EZ7410比:2021年当社調べ)



Sシリーズ別売品

電池パック

・充電スティックドリルドライバー用

3.6V 1.5Ah EZ9L10

希望小売価格 4,000円(税抜) 

充電器

・充電スティックドリルドライバー用

EZ0L21

希望小売価格 9,400円(税抜) 

ケース

・充電スティックドリルドライバー用

EZ9667

希望小売価格 1,500円(税抜) 

■ 色の品番は補修用部品です。

※1:当社測定条件による目安値です。部材の材質により異なる場合があります。詳しくは締付トルク目安表を参照。※2:本商品は木ネジ作業は対象外です。※3:鉄へのネジ締めなど剛性体への締付条件。※4:ワッシャやスプリングなどを介したネジ締め条件。※5:トルク精度±10%は、目盛のトルク値に対する繰り返しトルク精度値です。

注:掲載の希望小売価格に消費税は含まれておりません。

*本体寸法/質量は、電池パックが付属している電動工具は、電池パック装着時の数値です。
(全幅)ではなく<幅>と表記されている場合は本体駆動部の横幅です。

充電インパクトドライバー / インパクトレンチ

ボルト・ネジの締め過ぎを解消。
長寿命化でコスト負担を低減。



◆ 締め強さ調整機能 ◆

締め強さ調整6段階

ボルトの種類に応じて
設定が可能。

●動作イメージ

締め強さ



設定段数をデジタル表示

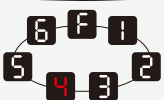

◆ 耐久性 ◆

◎ニードルベアリングで
軸受け長持ち



潤滑性を向上し、摩耗を減少。

◆ 作業性 ◆

◎低振動

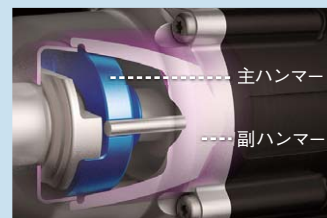

ダブルハンマーを採用し、手にかかる
振動を軽減。(EYSLA3・EYSMA1に搭載)

打撃力一定機能+電源自動停止機能

常に一定の打撃力を維持。

●動作イメージ

締め強さ

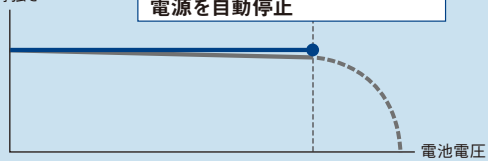

電池電圧



全点滅で電源
自動停止をお知らせ

◎モーター寿命約2倍

(当社従来ブラシモーターとの比較・当社調べ)

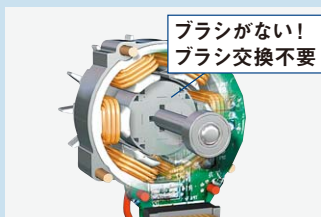

ブラシレスモーターを採用。

◆ サポート機能 ◆

◎締め完了ランプ

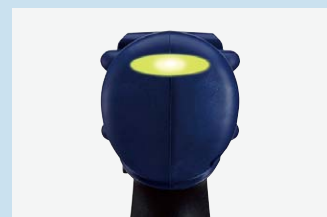

作業者にしやすい工具背面で、
緑色ランプが点灯。

◎スイッチ寿命約2倍

(当社従来メカスイッチとの比較・当社調べ)

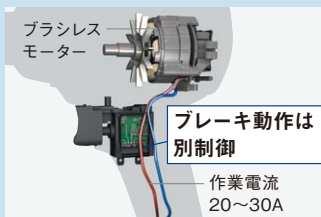

ハイブリッドスイッチを採用。

◎LEDライト



スイッチ連動で自動ON/OFF。



充電インパクトドライバー / インパクトレンチ

ボルト種類に応じて5タイプをラインアップ。

BRUSHLESS MOTOR

「締付強さ調整機能」
「電源自動停止機能」搭載





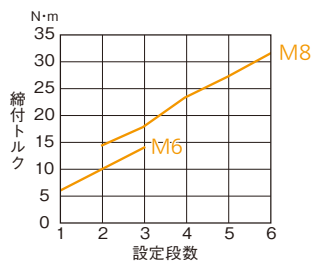

10.8V 充電インパクトドライバー

10.8V 充電インパクトレンチ

		EYSLA1			EYSLA2								
おすすめ作業		ビス M5・M6(普通～高力ボルト) M8(普通ボルト)			M6(高力ボルト) M8(普通～高力ボルト)								
品番 希望小売価格 JANコード	EYSLA1NS 希望小売価格 96,500円(税抜)				EYSLA2NS 希望小売価格 98,500円(税抜)				EYSLA2CS 希望小売価格 98,500円(税抜)				
	EYSLA1N(本体のみ) 希望小売価格 58,500円(税抜)				EYSLA2N(本体のみ) 希望小売価格 61,000円(税抜)				EYSLA2C(本体のみ) 希望小売価格 61,000円(税抜)				
適用ビット・レンチサイズ		片頭13mm 両頭16mm 			□9.5mm								
最大締付トルク※1 (Fモード、3秒締時)		約35N・m (M10ボルト)			約80N・m (M14ボルト)								
締付力設定段数		6段階+F(締付力調整解除モード)											
回転数(Fモード)		0～2,300回転/分			0～2,300回転/分								
打撃数(Fモード)		0～3,600回/分			0～3,300回/分								
締付トルク目安※1													
本体寸法/質量※2		全長153×全高249×幅59 mm /1.3 Kg			全長153×全高249×幅59 mm /1.35 Kg			全長162×全高249×幅59 mm /1.35 Kg					
振動3軸合成値		5.2m/S ²			7.0m/S ²			6.3m/S ²					
機能	打撃力一定機能	●											
	電源自動停止機能	●											
	電池残量ランプ	●(3段階)											
作業量・作業スピード (目安・フル充電で)		約1,200本・約0.7秒/本(EYSB30) <M6・締付強さ調整設定段数4>			約800本・約0.8秒/本(EYSB30) <M8・締付強さ調整設定段数4>								
充電時間		実用充電:約20分、フル充電:約45分											
付属・別売品 ●標準付属 ○別売でご用意 注:電池パックの価格は1個の価格です	急速充電器	品番	NS	N	希望小売価格	品番	NS	N	希望小売価格	品番	CS	C	希望小売価格
	電池パック 10.8V	EZOL81	●	○	15,000円(税抜)	EZOL81	●	○	15,000円(税抜)	EZOL81	●	○	15,000円(税抜)
	電池パック 14.4V	EYSB30	●●	○	16,800円(税抜)	EYSB30	●●	○	16,800円(税抜)	EYSB30	●●	○	16,800円(税抜)
	プラスチックケース	EYSB40			使用できません	EYSB40			使用できません	EYSB40			使用できません
		EZ9K03	○	○	4,600円(税抜)	EZ9K03	○	○	4,600円(税抜)	EZ9K03	○	○	4,600円(税抜)

注:掲載の希望小売価格に消費税は含まれておりません。

*本体寸法/質量は、電池パックが付属している電動工具は、電池パック装着時の数値です。
(全幅)ではなく(幅)と表記されている場合は本体駆動部の横幅です。

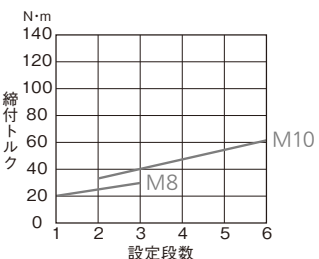
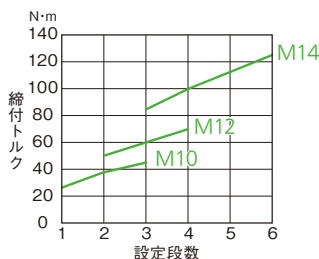
10.8V 充電インパクトレンチ				14.4V 充電インパクトレンチ			
EYSLA3				EYSMA1			
							
M8(高力ボルト) M10(普通ボルト)				M10(高力ボルト) M12(普通~高力ボルト) M14(普通ボルト)			
EYSLA3CS 希望小売価格 105,500円(税抜)  4 549980 434512				EYSMA1CS 希望小売価格 119,000円(税抜)  4 549980 434536			
EYSLA3C(本体のみ) 希望小売価格 66,500円(税抜)  4 549980 434505				EYSMA1C(本体のみ) 希望小売価格 69,000円(税抜)  4 549980 434529			
□12.7mm							
約120N・m (M14ボルト)				約185N・m (M16高力ボルト)			
6段階+F(締付力調整解除モード)							
0~2,300回転/分				0~2,300回転/分			
0~2,800回/分				0~2,900回/分			
							
全長172×全高250×幅59 mm /1.45 Kg				全長172×全高250×幅59 mm /1.6 Kg			
5.1m/S ²				6.9m/S ²			
●				●			
●(3段階)							
約400本・約0.8秒/本(EYSB30) <M10・締付強さ調整設定段数4>				約510本・約0.8秒/本(EYSB40) <M12・締付強さ調整設定段数4>			
				実用充電:約34分、フル充電:約44分			
品番	CS	C	希望小売価格	品番	CS	C	希望小売価格
EZOL81	●	○	15,000円 (税抜)	EZOL81	●	○	15,000円 (税抜)
EYSB30	●● 2個付	○	16,800円 (税抜)	EYSB30	使用できません		
EYSB40	使用できません			EYSB40	●● 2個付	○	22,800円 (税抜)
EZ9K03	○	○	4,600円 (税抜)	EZ9K03	○	○	4,600円 (税抜)

Sシリーズ別売品	
電池パック	
・充電インパクトドライバー/インパクトレンチ用 10.8V 3.0Ah EYSB30 希望小売価格 16,800円(税抜)  4 549980 434765	
・充電インパクトドライバー/インパクトレンチ用 14.4V 4.0Ah EYSB40 希望小売価格 22,800円(税抜)  4 549980 434772	
充電器	
・充電インパクトドライバー/インパクトレンチ用 EZOL81 希望小売価格 15,000円(税抜)  4 547441 825954	
ケース	
・充電インパクトドライバー/インパクトレンチ用 EZ9K03 希望小売価格 4,600円(税抜)  4 549980 523810	

操作方法を動画でご紹介



工具背面に識別プレートを装備
(充電インパクトドライバー/インパクトレンチ/アングルインパクトレンチ)



区別しやすいようトルク別に色分け。工具の管理に便利。

※1:本データは当社測定条件のもとで測定した参考値です。実際の作業では、周囲条件(締付ボルト・部材・固定方法等)により、変化します。実作業での事前確認をおすすめします。※2:本体寸法/質量は電池パック装着時の数値です。(全幅)ではなく(幅)と表記されている場合は本体駆動部の横幅です(電池パック最大幅約75mm)。質量は0.05kgきざみで表示しています。

充電アングル インパクトレンチ

狭い場所でもボルトの
締め／外しがラク。
締め過ぎも解消。



◆ デザイン ◆

コンパクトヘッド

狭い場所でも作業できる形状とサイズ。



360°(45度刻み)で回転可能
ご使用の場合は固定ボルトが
ゆるんでいないことを確認してください。

◆ パワー ◆

最大締付トルク

約80N・m (M12ボルト、Fモード、3秒締時)



Sシリーズ別売品

電池パック

・充電アングルインパクトレンチ用
14.4V 4.0Ah EYSB40

希望小売価格 22,800円(税抜) 4 549980 434772

充電器

・充電アングルインパクトレンチ用

EZ0L81
希望小売価格 15,000円(税抜) 4 547441 825954

ケース

・充電アングルインパクトレンチ用

EZ9521
希望小売価格 3,800円(税抜) 4 549980 231920



14.4V 充電アングルインパクトレンチ

EYSME1



BRUSHLESS MOTOR

「締付強さ調整機能」
「電源自動停止機能」
搭載

おすすめ作業

M6(高力ボルト)
M8(普通～高力ボルト)
M10(普通ボルト)

品番

EYSME1CS

希望小売価格

123,000円(税抜) 4 549980 441626

希望小売価格

JANコード

EYSME1C(本体のみ)

希望小売価格

73,500円(税抜) 4 549980 441619

適用レンチサイズ

□9.5mm(プレ防止ソケット対応)

最大締付トルク※1
(Fモード、3秒締時)

約80N・m (M12ボルト)

締付力設定段数

6段階+F(締付力調整解除モード)

回転数(Fモード)

0~2,300回転/分

打撃数(Fモード)

0~3,500回/分

締付トルク目安※1

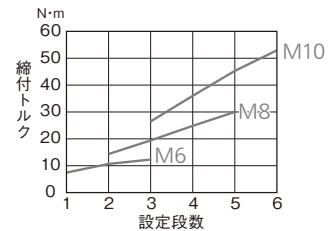

本体寸法/質量※2

全長399×全高96×幅60 mm/1.7 Kg

振動3軸合成値

12.4m/S²

打撃力一定機能

●

電源自動停止機能

●

電池残量ランプ

●(3段階)

作業量・作業スピード
(目安・フル充電で)

約250本・約2.2秒/本(EYSB40)
<M10・締付強さ調整設定段数6>

充電時間

実用充電:約34分、フル充電:約44分

付属・別売品

●標準付属 ○別売でご用意

注:電池パックの価格は
1個の価格です

	品番	CS	C	希望小売価格
急速充電器	EZ0L81	●	○	15,000円 (税抜)
電池パック 14.4V	EYSB40	●● 2個付	○	22,800円 (税抜)
ソフトケース	EZ9521	○	○	3,800円 (税抜)

※1:本データは当社測定条件のもとで測定した参考値です。実際の作業では、周囲条件(締付ボルト・部材・固定方法等)により、変化します。実作業での事前確認をおすすめします。※2:本体寸法/質量は電池パック装着時の数値です。(全幅)ではなく(幅)と表記されている場合は本体駆動部の横幅です(電池パック最大高約101mm・最大幅約75mm)。質量は0.05kgきざみで表示しています。

注:掲載の希望小売価格に消費税は含まれておりません。

*本体寸法/質量は、電池パックが付属している電動工具は、電池パック装着時の数値です。(全幅)ではなく(幅)と表記されている場合は本体駆動部の横幅です。

パナソニック電動工具サービス網

北海道

SK電動サービス ☎(011)791-4704〔〒007-0828〕札幌市東区東雁来8条4丁目8番1号
坂下商会 ☎(0138)65-6544〔〒041-1122〕亀田郡七飯町字大川9-11

東北

(株)東新機械 ☎(022)259-3644〔〒983-0025〕宮城県仙台市宮城野区福田町南1-10-20
田中電機工業所 ☎(0178)33-0002〔〒031-0812〕青森県八戸市大字湊町字下条14
(有)弘前ニューマチック ☎(0172)87-3871〔〒036-8245〕青森県弘前市大字金属町3-12
(有)坂井電機工業 ☎(0188)62-7334〔〒010-0954〕秋田県秋田市山王沼田町2-40
(有)丸善工機 ☎(024)946-8760〔〒963-0111〕福島県郡山市安積町荒井字戸蘭塔1-3

関東

(有)アイデン ☎(03)3744-4675〔〒144-0032〕東京都大田区北糀谷1-5-16
奥田電機 ☎(03)3471-0034〔〒140-0004〕東京都品川区南品川5-16-24
(株)シワ産業 ☎(03)3673-1334〔〒124-0021〕東京都葛飾区細田5-16
東海機工(有) ☎(03)3766-0702〔〒143-0015〕東京都大田区大森西4-8-12
(有)大和レジン工業所 ☎(03)3890-3878〔〒123-0872〕東京都足立区江北7-7-2
三和電機工業 ☎(03)3931-5101〔〒179-0081〕東京都練馬区北町3-13-31
(株)アベ ☎(048)255-3131〔〒332-0026〕埼玉県川口市南町1-9-14
ツールサービス・タナカ ☎(048)591-0230〔〒364-0026〕埼玉県北本市大字荒井3-346
内田商店 ☎(0276)63-5401〔〒370-0524〕群馬県邑楽郡大泉町古海628
(有)町井工研 ☎(028)662-8973〔〒321-0903〕栃木県宇都宮市下平出町82-7
中央空機株式会社 鹿沼工場 ☎(0289)76-5025〔〒322-0026〕栃木県鹿沼市茂呂788-5
(有)神田商会 ☎(043)264-7502〔〒260-0822〕千葉県千葉市中央区蘇我3丁目32-42
(有)東海電機工業 ☎(045)491-2681〔〒221-0802〕神奈川県横浜市神奈川区六角橋6-28-20
(有)ワールド・ツール・サービス ☎(0466)48-4737〔〒252-0825〕神奈川県藤沢市瀬郷1158

中部

(有)明石電機工作所 ☎(052)935-5786〔〒461-0033〕愛知県名古屋市中区大松町4-24
(株)ファースト社 ☎(052)355-7718〔〒455-0077〕愛知県名古屋市中区小割通2-21
神谷商会 ☎(0532)32-5667〔〒440-0095〕愛知県豊橋市清須町字万高地83
(有)辻電機工業所 ☎(053)485-0846〔〒432-8005〕静岡県浜松市西区神ヶ谷町1964-1
ミヤザキ電機 ☎(026)259-2561〔〒381-0024〕長野県長野市南長池字村東461-1
(有)エヌケーサービス ☎(0263)78-2608〔〒390-1701〕長野県松本市梓川倭3503
永田電子サービス(株) ☎(058)277-5530〔〒500-8281〕岐阜県岐阜市東鶴1-80-1

北陸

★(株)米野電機 ☎(0761)21-3222〔〒923-0801〕石川県小松市園町八123-1
(有)サカ井機工 ☎(076)268-1988〔〒920-0059〕石川県金沢市示野町西137-2
(有)長田機械工業 ☎(0766)63-3354〔〒939-1131〕富山県高岡市醍醐1140-2
(有)東興エンジニア ☎(0776)53-1506〔〒910-0831〕福井県福井市若菜町1101(鉄工団地)

近畿

(株)中村精機工作所 ☎(06)6392-4754〔〒532-0001〕大阪府大阪市淀川区十八条2-13-28
竹好商会 ☎(072)875-6860〔〒574-0072〕大阪府大東市深野4-8-25
宏洋商会 ☎(072)252-3073〔〒599-8107〕大阪府堺市東区白鷺町1-8-2
井上テクノサービス ☎(06)6783-2737〔〒577-0807〕大阪府東大阪市菱屋西6丁目3-2-1011
長谷川電工(有) ☎(075)441-0217〔〒602-0939〕京都市上京区今出川通新町西入弁財天町321
(有)山根電機工業所 ☎(0742)33-2672〔〒630-8123〕奈良県奈良市三条大宮町1-14

中国

マルサン ☎(0823)81-0122〔〒739-2732〕広島県東広島市黒瀬町津江1829-1
(有)呉港電機工業所 ☎(0823)25-5555〔〒737-0823〕広島県呉市海岸1-1-3
橋高工業(株) ☎(084)951-2828〔〒720-0841〕広島県福山市津之郷町大字津之郷62-1

四国

愛神電機(株) ☎(087)866-3411〔〒761-8083〕香川県高松市三名町739-7
山一電機 ☎(089)957-6552〔〒791-1114〕愛媛県松山市井門町1528

九州

(有)西日本空機 ☎(092)621-5346〔〒812-0001〕福岡県福岡市博多区大井2-13-15
新栄商会 ☎(092)574-2626〔〒816-0855〕福岡県春日市天神山1-70
(有)神光電機 ☎(093)561-1170〔〒803-0835〕福岡県北九州市小倉北区井堀4-8-15
丸田商会 ☎(0956)38-9721〔〒859-3157〕長崎県佐世保市桑木場町2619-53
(株)電修舎(九州支店) ☎(0952)34-5321〔〒849-0936〕佐賀県佐賀市鍋島町森田880
豊機工(有) ☎(099)261-0225〔〒891-0131〕鹿児島県鹿児島市谷山港3-1-19
宮園電機 ☎(099)273-1642〔〒899-2524〕鹿児島県日置市伊集院町恋之原1685
(有)リペアセンター宮崎 ☎(0985)24-8482〔〒880-0024〕宮崎県宮崎市祇園3-79
丸正電動 ☎(098)945-5413〔〒903-0124〕沖縄県中頭郡西原町字呉屋78-1

★印は修理・部品センターです。商品扱いの補修部品は、ご販売店でご購入ください。
(2022年1月現在)

修理に関するご相談はこちらでも承ります。

パナソニック エレクトリックワークス 修理ご相談窓口

電話 365日 受付9時～19時

フリーダイヤル



パナニイコー
0120-872-150

※携帯電話・PHSからご利用になれます。

■左記番号がご利用いただけない場合は 06-6906-1090

<http://sumai.panasonic.jp/support/repair/>

安全に関するご注意

電池パックに関するお願い



・使用中に下記のような状態になった時は使用を中止し、取扱説明書やカタログ記載の方法で返却してください。



激しい雨の中で長時間放置・使用する等、水に濡らすことは避けてください。

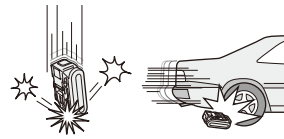
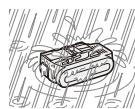

過度の衝撃・外力を加えないでください。

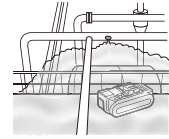

腐食性のガス雰囲気中で放置しないでください。

・電池内部の安全装置の破壊や電池の損傷が生じた場合、電池パックが発熱、破裂、発火するおそれがあります。

人への危害、財産の損害を防止するため、必ずお守りいただくことを説明しています。

■誤った使い方をしたときに生じる危害や損害の程度を区分して、説明しています。

	危険	「死亡や重傷を負うおそれ大きい内容」です。
	警告	「死亡や重傷を負うおそれがある内容」です。
	注意	「軽傷を負うことや、財産の損害が発生するおそれがある内容」です。

■お守りいただく内容を次の図記号で説明しています。(次は図記号の例です)

	してはいけない内容です。
	実行しなければならない内容です。





危険

	<p>当社充電工具(本体・電池パック・充電器)は、液漏れ、発熱、発煙、発火、破裂を未然に防ぐため、下記のような取り扱いをしないでください。</p> <ul style="list-style-type: none"> ●作業中に切りくずやほこりが電池パックに降りかかるようにしない。 ●保管時、電池パックは切りくず、ほこりを落とし、工具ケース収納時は金属(ねじ、釘など)とは一緒にしない。 ●当社製商品以外で使用しない。 ●分解、修理、改造をしない。当社製品以外の組合せで使用しない ●電池パックは、火への投入、加熱をしない。 ●電池パックに釘を刺したり、過度な衝撃・外力を与えたりしない。 ●電池パックの端子部を金属などで接触させない。 ●電池パックを火のそばや炎天下など高温の場所で充電・使用・放置をしない。 ●劣化した電池パックは使用しない。 ●水に浸かるような使用をしない。 ●腐食性のガスのある場所で使用しない。 発熱・発煙・発火・破裂のおそれがあります。 濡れた場合は、すぐに使用を中止してください。
	<ul style="list-style-type: none"> ●電池パックは専用充電器以外では充電しない。 電池の液漏れ、発熱、破裂のおそれがあります。
	<ul style="list-style-type: none"> ●本体または充電器からはずした後は、電池パックにパックカバーを必ず取り付ける。 取り付けないと電池端子が短絡して発火のおそれがあります。



警告

	<ul style="list-style-type: none"> ●電池の液が漏れたときは、素手で液をさわらず、以下の処置をする。 <ul style="list-style-type: none"> ・液が目に入ったときは、失明のおそれがあります。目をこすらずに、すぐにきれいな水で洗ったあと、医師にご相談ください。 ・液が体や衣服に付くと、皮膚の炎症やけがの原因になるので、きれいな水で十分洗い流したあと、医師にご相談ください。 ・液漏れした電池パックは、使用を中止し、火に近づけないようにしてください。すぐに販売店にご相談ください。
	<ul style="list-style-type: none"> ●電源プラグは根元まで確実に差し込む。 差し込みが不完全ですと、感電や発熱による火災の原因になります。 傷んだプラグ・ゆるんだコンセントは使用しないでください。
	<ul style="list-style-type: none"> ●電源プラグのほこり等は定期的にとる。 プラグにほこり等がたまると、湿気等で絶縁不良となり火災の原因になります。 電源プラグを抜き、乾いた布でふいてください。

⚠ 警告

 必ず守る	<ul style="list-style-type: none"> ● 充電中に充電器から異音や異常な発熱、異臭を感じたらすぐにコンセントから電源プラグを抜き、電池パックをはずし、お買い求めの販売店へ点検・修理を依頼する。 ● 定期的に充電器の風穴にほこりがつまっていないか、また冷却ファンが付いているものについては、充電中に回転していることを点検する。 そのまま充電を続けると発煙、発火、破裂のおそれがあります。
 禁止	<ul style="list-style-type: none"> ● コンセントや配線器具の定格を超える使いかたや、交流100 V以外での使用はしない。 たこ足配線等で、定格を超えると、発熱による火災の原因になります。 ● 電源コード・プラグを破損するようなことはしない。(傷つけたり、破損させたり、加工したり、熱器具に近づけたり、無理に曲げたり、ねじったり、引っ張ったり、重いものを載せたり、挟み込んだり、束ねたりしない) 傷んだまま使用すると、感電・ショート・火災の原因になります。 コードやプラグは定期的に点検し、破損している場合は販売店にご相談ください。 ● 換気のない場所で充電しない。 ● 充電中、電池パックや充電器を布などで覆わない。 ● 直流電源やエンジン発電機・変圧器で充電器を使用しない。 ● 可燃性の液体やガスのある場所で、使用したり充電したりしない。 発熱・発煙・発火・破裂のおそれがあります。 ● 本体や電池パックから発煙したときは、煙を吸い込まない。 身体に害を及ぼすおそれがあります。 ● 本体または充電器の風穴をふさがない。 やけどをしたり異常加熱により、発火するおそれがあります。 ● 本体や充電器の風穴から出る熱風を直接肌に当てない。 ● 作業直後はビットなど先端工具類やネジ・切りくず・電池端子に触れない。 高温になっており、やけどをするおそれがあります。 ● 可燃性の液体・ガス・粉じんの多いところで使用しない。 充電工具から発生する火花が発火や爆発の原因になります。 ● 「取扱説明書」と「安全上のご注意」をお読みになって、充電工具とその操作を理解した方以外は使用させない。 理解せずに使用することは危険です。
 分解禁止	<ul style="list-style-type: none"> ● 改造はしない。また、分解したり修理をしない。 火災・感電・けがのおそれがあります。 修理はお買い上げの販売店または、当社ご相談窓口にご相談ください。
 水ぬれ禁止	<ul style="list-style-type: none"> ● 雨中や湿ったまたはぬれた場所で、使用したり充電したりしない。 感電や発煙のおそれがあります。
 ぬれ手禁止	<ul style="list-style-type: none"> ● ぬれた手で電源プラグをコンセントから抜き差ししない。 感電のおそれがあります。
 電源プラグを抜く	<ul style="list-style-type: none"> ● 使用時以外は、電源プラグをコンセントから抜く。 守らないと絶縁劣化による感電や漏電火災の原因になります。

⚠ 注意

 禁止	<ul style="list-style-type: none"> ● 本体や電池パックに油など異物がついた状態で使用しない。 本体や電池パックが落下して事故になるおそれがあります。 また、内部に油などの異物が入ると、発熱・発火・破裂のおそれがあります。
 必ず守る	<ul style="list-style-type: none"> ● 電池パックは黄ラベル・赤ラベルが見えなくなるまでスライドして固定し、はずれないことを必ず確認する。 守らないと電池パックが落下し事故になるおそれがあります。 ● 電源プラグを抜くときは、コードを持たずに必ず電源プラグを持って抜く。 コードを持って抜くと感電・ショートの原因になります。 ● 使用前に、本体、電池パック、充電器および先端工具やその他の部品が焼損、発熱、異音がなく正常に作動することを確認する。 守らないと破損などによりけがをするおそれがあります。

- EZ0023 P101
EZ0040 P102
EZ0066 P101
EZ0200 P102
EZ0201 P102
EZ0203 P102
EZ0204 P102
EZ0205 P102
EZ0206 P102
EZ0207 P102
EZ0208 P102
EZ0209 P102
EZ0215 P102
EZ0216 P102
EZ0217 P102
EZ0218 P102
EZ0220 P102
EZ0221 P102
EZ0225 P102
EZ0300 P102
EZ0890 P102
EZ0891 P102
EZ0901 P102
- EZ0L10 P96
EZ0L11 P96
EZ0L20 P96
EZ0L21 P96
EZ0L30 P96
EZ0L80 P96
EZ0L81 P96
- EZ1DD1F7001 P30
EZ1DD1J14D-B P30
EZ1DD1J14D-R P30
EZ1DD1J18D-B P30
EZ1DD1J18D-R P30
EZ1DD1N18D-B P30
EZ1DD1N18D-R P30
EZ1DD1X-B P30
EZ1DD1X-R P30
EZ1D31F10D-R P36
EZ1D31F10D-Y P36
EZ1D31X-R P36
EZ1D31X-Y P36
EZ1D32F10D-R P36
EZ1D32F10D-Y P36
EZ1D32X-R P36
EZ1D32X-Y P36
EZ1HD1F7001 P48
EZ1HD1J18D-B P48
EZ1HD1J18V-B P48
EZ1HD1K9001 P48
EZ1HD1N18D-B P48
EZ1HD1X-B P48
EZ1L31T-R P85
EZ1L31T-Y P85
EZ1PD1J14D-B P12
EZ1PD1J14D-R P12
EZ1PD1J14D-Y P12
EZ1PD1J18D-B P12
EZ1PD1J18D-R P12
EZ1PD1J18D-Y P12
EZ1PD1K3101 P12
EZ1PD1N18D-B P12
EZ1PD1N18D-R P12
EZ1PD1N18D-Y P12
EZ1PD1X-B P12
EZ1PD1X-R P12
EZ1PD1X-Y P12
EZ1P31F10D-R P16
EZ1P31F10D-Y P16
EZ1P31X-R P16
EZ1P31X-Y P16
EZ1W31F10S-B P76
EZ1W31F7001 P76
EZ1W31F7101 P76
EZ1W31F7201 P76
EZ1W31X-B P76
- EZ3500 P101
EZ3500B7727 P62
EZ3501 P101
EZ3502 P101
EZ3503 P101
EZ3510 P101
EZ3511 P101
EZ3512 P101
EZ3513 P101
- EZ3530 P101
EZ3542B7867 P58·59·62·70
EZ3560 P101
EZ3561L6117 P58
EZ3561 P101
EZ3570 P101
EZ3571K1178 P60
EZ3571K6098 P60
EZ3571K7867 P60
EZ3571 P101
EZ3580 P80
EZ3580K7867 P80
EZ3580K7927 P80
EZ3580X7157 P80
EZ3582 P80
EZ3582F7001 P80
EZ3582H3001 P80
EZ3582L7001 P80
EZ3582L7101 P80
EZ3582Y3001 P80
EZ3590 P101
EZ3591X P72
EZ3610LA1J-H P82
EZ3610L3687 P110
EZ3610L3717 P110
EZ3610S3707 P110
EZ3610S3717 P110
EZ3610X-H P82
EZ3650 P101
EZ3651 P101
EZ37A1 P91
EZ37A1K7577N P91
EZ37A2 P92
EZ37A2K7657 P92
EZ37A3-B P89
EZ37A3K3107 P88·90
EZ37A3K3847 P88·90
EZ37A3K7307 P90
EZ37A3K7557 P88·90
EZ37A3L0248 P88·90
EZ37A3LJ1F-B P89
EZ37A3LJ1F-W P89
EZ37A3LJ1G-B P89
EZ37A3LJ1G-W P89
EZ37A3PN1G-B P89
EZ37A3PN1G-W P89
EZ37A3-W P89
EZ37A3W3038 P90
EZ37A3W3847 P88·90
EZ37A3W7307 P90
EZ37A3W7557 P88·90
EZ37A3W7617 P90
EZ37A4-B P93
EZ37A4K7651 P93
EZ37A5K7611 P88·90
EZ37A5K7621 P88
EZ37A5K7631 P88·90
EZ37A5L7111 P88
EZ37A5L7121 P88
EZ37A5L7131 P88
EZ37A5LJ1F-B P88
EZ37A5LJ1F-W P88
EZ37A5LJ1G-B P88
EZ37A5LJ1G-W P88
EZ37A5PN1G-B P88
EZ37A5PN1G-W P88
EZ37A5W7611 P88·90
EZ37A5W7621 P88
EZ37A5W7631 P88·90
EZ37A5X-B P88
EZ37A5X-W P88
EZ37C1 P100
EZ37C2 P86
EZ37C3 P84
EZ37C3-R P84
EZ37C4-R P84
EZ37C5-B P92
EZ37C5-R P92
EZ37C6F7001 P83
EZ37C6X-B P83
EZ37C6X-R P83
EZ3720-B P86
EZ3720-R P86
EZ3720LA2S-B P86
EZ3720LA2S-R P86
EZ3720T-B P86
EZ3720T-R P86
EZ3731 P101
- EZ3731K3127 P86
EZ3740 P99
EZ3741 P99
EZ3743 P90
EZ3744 P99
EZ3760 P99
EZ3780 P90
EZ3780K7567 P88·90
EZ3780K7577 P90
EZ3780K7587 P90
EZ3780K7617 P88·90
EZ3780L0127 P90
EZ3780L0158 P90
EZ3781 P101
EZ3782 P101
EZ3782K0507 P88·90
EZ3782K7577 P90
EZ3782K7617 P90
EZ3782L0127 P90
EZ3782L0158 P90
EZ3782S7308 P90
EZ3792 P101
EZ3794-B P101
EZ3794K7297 P86
EZ3802 P82
EZ3901 P101
EZ3901K7187 P110
EZ3901K7197 P110
EZ3901K7207 P110
EZ3902 P101
- EZ45A1LJ2F-H P66
EZ45A1LJ2G-H P66
EZ45A1PN2G-H P66
EZ45A1X-H P66
EZ45A2LJ2F-H P61
EZ45A2LJ2G-H P61
EZ45A2PN2G-H P61
EZ45A2XM-H P61
EZ45A2XW-H P61
EZ45A3LF1F-B P60
EZ45A3LJ2F-B P60
EZ45A3LJ2G-B P60
EZ45A3PN2G-B P60
EZ45A3X-B P60
EZ45A3X3037 P60
EZ45A4 P99
EZ45A5LJ2F-B P56
EZ45A5LJ2G-B P56
EZ45A5PN2G-B P56
EZ45A5X-B P56
EZ45A6K-B P74
EZ45A7X-B P72
EZ45A8K3497 P58
EZ45A8K7727 P58
EZ45A8LJ2F-B P58
EZ45A8LJ2G-B P58
EZ45A8PN2G-B P58
EZ45A8X-B P58
EZ45A9K6101 P59
EZ45A9K7701 P59
EZ45A9K7801 P59
EZ45A9LJ2F-B P59
EZ45A9LJ2G-B P59
EZ45A9PN2G-B P59
EZ45A9X-B P59
EZ4540 P99
EZ4541LJ2S-B P70
EZ4541X-B P70
EZ4541X3107 P70
EZ4542 P99
EZ4543 P99
EZ4543K3177 P60
EZ4544 P99
EZ4550X-H P70
EZ4550X3101 P70
EZ46A1LJ2F-H P63
EZ46A1LJ2G-H P63
EZ46A1PN2G-H P63
EZ46A1X-H P63
EZ46A2K0207 P64·109
EZ46A2K1167 P64·109
EZ46A2K3137 P64·109
EZ46A2K3747 P64·109
EZ46A2LJ2G-H P63
EZ46A2PN2G-H P63
EZ46A2S7867 P64
EZ46A2X-H P63
- EZ46A3LJ1F-B P81
EZ46A3LJ1G-B P81
EZ46A3K-B P81
EZ46A3X-B P81
EZ46A4K-B P74
EZ46A4X-B P73
EZ46A5LJ2F-B P53
EZ46A5LJ2G-B P53
EZ46A5X-B P53
EZ4640 P99
EZ4640S7868 P64
EZ4640K3237 P64
EZ4641 P99
EZ4641K7147N P110
EZ4641K7157N P110
EZ4641K7167N P110
EZ4641K7177N P110
EZ4641K7187N P110
EZ4641K7197N P110
EZ4641K7207N P110
EZ4641K7217N P110
EZ4641K7227N P110
EZ4641K7237N P110
EZ4641K7247N P110
EZ4641K7257N P110
EZ47A1F7001 P68
EZ47A1LJ2F-B P68
EZ47A1LJ2G-B P68
EZ47A1PN2G-B P68
EZ47A1X-B P68
- EZ502 P101
EZ503 P101
EZ505 P101
EZ505B7897 P105
EZ506 P101
EZ531B7897 P105·107
EZ550 P102
EZ551 P101
EZ560 P101
EZ561 P101
EZ562 P101
EZ566 P101
EZ570 P101
EZ571 P101
EZ574 P101
EZ574B7817 P105
EZ581 P101
- EZ6060 P101
EZ6061 P101
EZ6040 P102
EZ6080 P101
EZ6101 P101
EZ6120 P101
EZ6121 P101
EZ6160 P101
EZ6181 P101
EZ6200 P101
EZ6201 P101
EZ6207 P101
EZ6220X P40
EZ6225 P101
EZ6230 P101
EZ6260 P101
EZ6261 P101
EZ6265 P101
EZ6266 P101
EZ6280 P101
EZ6281 P101
EZ6282 P101
EZ6283 P101
EZ6307 P101
EZ6381 P101
EZ6401 P101
EZ6402 P101
EZ6403 P101
EZ6404 P101
EZ6470K3217 P31·40·41
EZ6470NKN-B P40
EZ6470X-B P40
EZ6481 P101
EZ6482 P101
EZ6501 P101
EZ6502 P101
EZ6503 P101
EZ6504 P101
EZ6505 P101
EZ6506X-B P17
- EZ6507X-H P24
EZ6508 P101
EZ6581 P101
EZ6582 P101
EZ6600 P101
EZ6601 P101
EZ6602 P101
EZ6603 P101
EZ6604 P101
EZ6605 P101
EZ6606 P101
EZ6607 P101
EZ6609 P101
EZ6631 P101
EZ6660 P101
EZ6662 P101
EZ6680 P101
EZ6681 P101
EZ6700 P101
EZ6701 P101
EZ6705 P101
EZ6780 P101
EZ6802 P101
EZ6803 P101
EZ6811 P101
EZ6812 P101
EZ6813S7897 P107
EZ6813 P101
EZ6901 P101
EZ6902 P101
EZ6930 P101
EZ6931 P101
- EZ7000 P101
EZ7L10A P85·96
EZ7200 P101
EZ7201 P101
EZ7202 P101
EZ7203 P101
EZ7205 P101
EZ7207X-B P17
EZ7270 P101
EZ7271 P101
EZ7300 P101
EZ7301 P101
EZ74A1 P99
EZ74A2 P99
EZ74A3LJ2F-B P31
EZ74A3LJ2F-R P31
EZ74A3LJ2G-B P31
EZ74A3LJ2G-R P31
EZ74A3PN2G-B P31
EZ74A3PN2G-R P31
EZ74A3X-B P31
EZ74A3X-R P31
EZ7410LA1JH1 P39
EZ7410LA2SB1 P39
EZ7410LA2SH1 P39
EZ7410LA2SR1 P39
EZ7410L3108 P39
EZ7410XB1 P39
EZ7410XH1 P39
EZ7410XR1 P39
EZ7411LA1JH1 P39
EZ7411XH1 P39
EZ7412S-B P34
EZ7412S-R P34
EZ7412L7601 P34
EZ7420LA2J-B P38
EZ7420LA2S-B P38
EZ7420X-B P38
EZ7421LA1S-B P38
EZ7421LA1S-R P38
EZ7421LA2S-B P38
EZ7421LA2S-R P38
EZ7421X-B P38
EZ7421X-R P38
EZ7440 P99
EZ7441LJ2S-B P32
EZ7441LJ2S-H P32
EZ7441X-B P32
EZ7441X-H P32
EZ7442X-H P33
EZ7443X-H P32
EZ7450LJ2S-H P33
EZ7450X-H P33
EZ7460K4627 P33·42
EZ7460X-B P33
EZ75A1X-H P14

超小型&軽量

タテ16cm

質量140g

コンパクトボディに機能満載。
耐衝撃性がアップして本格的な
携帯仕様にバージョンアップ。



水平保持に欠かせないジンバル機構を、特殊緩衝材で本体ボディから浮かせ、直接衝撃が加わらないようにしました。落下などによる衝撃に対する信頼性が大幅に向上しました。

グリーン・イエロー・ピンクの3色をラインアップ。



グリーン イエロー ピンク

壁十文字(水平+鉛直タイプ)

・持ち運びに便利なケース付。



- M BTL1101G(グリーン)
 - M BTL1101Y(イエロー)
 - M BTL1101P(ピンク)
- (本体・回転台・アルミケース・
測量器用三脚取付金具(5/8インチ))
希望小売価格**85,000円**(税抜)

- アルミケース単品もご用意しています。
- M BTLX119102
希望小売価格**12,000円**(税抜)

- M BTL1100G(グリーン)
 - M BTL1100Y(イエロー)
 - M BTL1100P(ピンク)
- (本体・プラスチックケース)
希望小売価格**65,000円**(税抜)

- プラスチックケース単品もご用意しています。
- M BTLX111
希望小売価格**5,400円**(税抜)

- BTL品番末尾G・Y・P用電池カバー
BTLX121 希望小売価格**360円**(税抜)

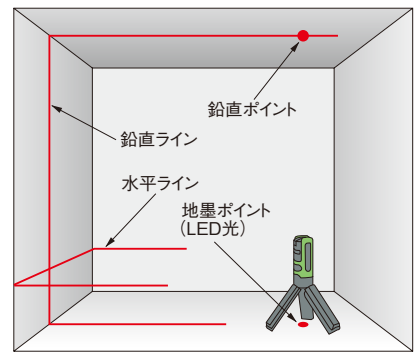

壁一文字(鉛直タイプ)

・持ち運びに便利なケース付。



- M BTL1000G(グリーン)
 - M BTL1000Y(イエロー)
 - M BTL1000P(ピンク)
- (本体・プラスチックケース)
希望小売価格**45,000円**(税抜)

- プラスチックケース単品もご用意しています。
- M BTLX111
希望小売価格**5,400円**(税抜)

- BTL品番末尾G・Y・P用電池カバー
BTLX121 希望小売価格**360円**(税抜)

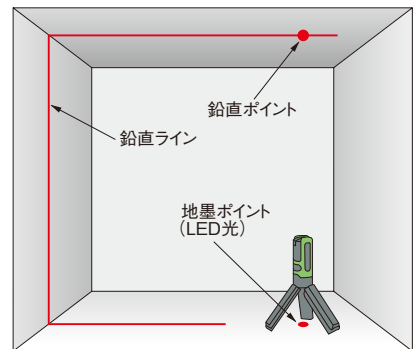

仕様定格

光源	可視光半導体レーザー-635nm ※1
出力	1mW以下 クラス1M(天ポイント:クラス2) ※2
下部光	高輝度LED ※3
線幅	2.5mm以下/5m ※4
鉛直方式	ジンバル機構(水平保持機構)
補正角度	約±4度(範囲外はライン光消灯) ※1
ライン静止時間	約5秒
指示精度	±3mm/10m
電源	アルカリ乾電池単3形(1.5V)1本(別売) ※5
連続使用時間	約8時間(パナソニックアルカリ乾電池) at20°C
使用周囲温度	-5~+40°C
使用相対湿度	85%RH以下
寸法	全長160×径φ32mm
本体質量	約140g(乾電池含む)

※1: レーザー光の仕様です。

※2: [クラス1M]合理的に予見可能な運動条件下で安全な302.5~4000nmの波長範囲の光を放出するレーザー。光学器具で直接ビームを見ないこと。

[クラス2]まばたき反射を含む回避行動によって目が保護される400~700nmの波長範囲の可視光を放出するレーザー。

[クラス1]合理的に予見可能な運動条件下で安全であるレーザー。(JIS C6802(2005))ただし、できる限り、目には入れないでください。

※3: 三脚ご使用時には、下部光(地墨ポイント)は使用できません。
※4: 1/e²輝度分布径による。(3mm/10m相当) 目視ノギス測定レベルでは1.5mm/5m相当
※5: 充電電池は使用できません。

レーザー光の照射精度

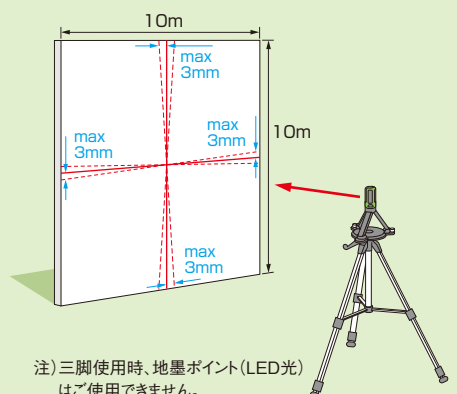

注) 三脚使用時、地墨ポイント(LED光)はご使用できません。

衝撃吸収構造 FSA (フローティング・ショック・アブソーバ)

衝撃値が従来品にくらべ $\frac{1}{2}$ 以下になり、狂いにくく、壊れにくくなりました。

特殊緩衝材によりジンバル機構に加わる衝撃を吸収。落下等の衝撃に対する信頼性をアップしました。

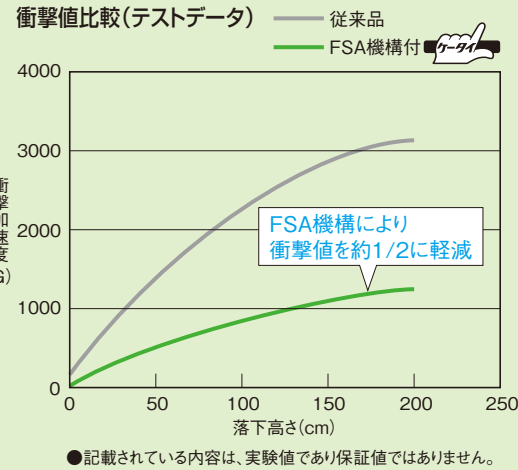

特殊緩衝材がない場合



特殊緩衝材がある場合

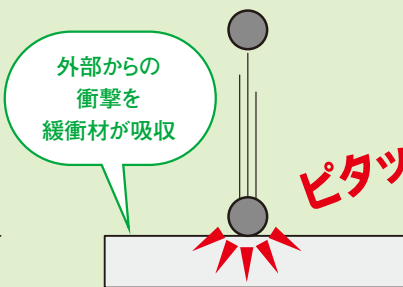

こんな時にも安心



オプション

回転調整や高さ調整がスムーズに行えます。



回転台
Ⓜ BTLX118012
希望小売価格14,000円(税抜)



測量器用三脚取付金具(5/8インチ)
BTLX118112
を同梱しています



本体取付時

回転台
Ⓜ BTLX118011
希望小売価格14,000円(税抜)



カメラ用三脚取付金具(M6)
BTLX118111
を同梱しています

しっかり固定

「墨出し名人」の足をしっかり固定でき、作業の安定性が高まります。

スムーズな回転

なめらかに回転し、ねらった方向へ正確に向けることが容易です。

手軽な水準調整

回転台に水準器が備え付けられており、2方向に高さを微調整するネジで、水準器の気泡をみながら簡単に調整できます。

●三脚取付金具単品もご用意しています。

測量器用三脚取付金具(5/8インチ):
BTLX118112
希望小売価格1,150円(税抜)

カメラ用三脚取付金具(M6):
BTLX118111
希望小売価格1,150円(税抜)

エレベータ式三脚

Ⓜ BTLX116011
(本体-収納袋)
希望小売価格8,000円(税抜)

●測量器用三脚取付金具(5/8インチ)取付可能



三脚取付時

高さの調整も可能

高い位置での水平ラインの作業にも応用できます。オプションでエレベータ式三脚をご用意しています。

注) 地墨ポイントがLEDのため三脚使用時は、地墨ポイントは使用できません。

安心メンテナンス 対象:レーザーマーカ「墨出し名人」シリーズ

レーザーマーカ「墨出し名人」は高精度の精密機器です。故障、性能低下が発生した場合に、即座に対応できるメンテナンス体制を整えています。万一の場合にご利用ください。

① 1年間無償修理

万一の精度不具合が発生した場合、無償で修理いたします。修理・メンテナンスが発生した場合はお買い求めの販売店にお持ち込みください。(有効期限:ユーザー登録のお客様に限りお買上げから1年間。ただし、ユーザー登録されていない場合は有償となります。)

お客様の過失による故障の場合は、期間内であってもお客様に修理代金をご負担いただきます。

② 万全の品質保証体制

お客様の製品データは出荷時からメンテナンス時まですべて管理。一点一点をシリアルナンバーで追跡していますので修理の時も安心です。

A series of horizontal dotted lines for writing, starting below a solid top line and ending above a solid bottom line.

商品の情報はホームページでご確認ください。

パナソニック 電動工具

検索

www2.panasonic.biz/ls/densetsu/powertool/

お客様ご相談
窓口のご案内

商品の
お問い合わせ

パナソニック 照明と住まいの設備・建材 お客様ご相談センター

【受付時間】365日/9:00~18:00

パナソニック
0120-878-709

音声ガイダンスを短くするには、案内が聞こえたら、電動工具は電話機ボタンの「8」と「11」#
(レーザーマーカー墨出し名人は「8」と「10」#)を押してください。
(番号を押しても案内が続く場合は、「*」ボタンを押してから操作してください。)

●左記番号をご利用
いただけない場合 06-6906-1109

※携帯電話・PHSからも
ご利用になれます。

●FAX 0120-872-460

パナソニック 総合お客様サポートサイト

検索

panasonic.com/jp/support/

※ご使用の回線(IP電話やひかり電話など)によっては、回線の混雑時に数分で切れる場合があります。※電話番号、受付時間などが変更になることがあります。

パナソニックと誤認させて、電話勧誘したり、強引に販売する住宅設備・建材の訪問販売業者にご注意ください。

訪問販売や電話勧誘販売は消費者保護を目的とした法律*の適用を受けます。 ●特定商取引法(旧訪問販売法) ●消費者契約法(消費者と事業者が結んだ契約全てが対象です)*

【ご相談窓口における個人情報のお取り扱い】

パナソニック株式会社およびグループ関係会社は、お客様の個人情報をご相談対応や修理対応などに利用させていただき、ご相談内容は録音させていただきます。また、折り返し電話をさせていただくための発信番号を通知いたしております。なお、個人情報を適切に管理し、修理業務等を委託する場合や正当な理由がある場合を除き、第三者に開示・提供いたしません。個人情報に関するお問い合わせは、ご相談いただきました窓口にご連絡ください。

電動工具の振動値の表示に関するお知らせ

厚生労働省 基発0710第1号および第2号(平成21年7月10日付)により、振動障害予防のため、同基発に記載された振動工具の振動ばく露時間管理を推進する旨が通達されました。この通達に基づき、当社ではカタログ・取扱説明書・ホームページに「振動3軸合成値」を公開しています。

●当社ホームページ

対象機種「振動3軸合成値」を掲載しています。

<http://www2.panasonic.biz/ls/densetsu/powertool/vibration/index.html>

振動障害予防対策の詳細につきましては、右記のホームページをご参照ください。

なお、振動障害予防対策指針に関するご質問は、最寄りの都道府県労働局・労働基準監督署へお問い合わせください。

●日本電機工業会(JEMA)

「周波数補正振動加速度実効値の3軸合成値」による振動障害予防対策について

<http://www.jema-net.or.jp/Japanese/pis/powertool.html>

●厚生労働省

「振動障害の予防のために」パンフレット

・このパンフレットから「日振動ばく露量A(8)の計算テーブル」がダウンロードできます。

<http://www.mhlw.go.jp/new-info/kobetu/roudou/gyousei/anzen/dl/090820-2a.pdf>



安全に関する
ご注意

●ご使用の際は、取扱説明書をよくお読みの上、正しくお使いください。

ご購入の前に

●本カタログ掲載商品の価格には、配送・設置調整費・工事費、使用済み商品の引き取り費等は含まれておりません。

●商品改良のため、仕様・外観は予告なしに変更することがありますのでご了承ください。

●印刷物と実物とは多少色味が異なる場合があります。あらかじめご了承ください。

●このカタログの掲載商品の詳細については、販売店または当社におたずねください。

保証書に関する
お願い

●商品には保証書を添付しております。ご購入の際は、必ず保証書をお受取りの上、保存ください。

尚、店名、ご購入期日の記載のないものは無効となります。

●製造番号は安全確保上重要なものです。

お買上げの際には商品本体に製造番号が表示されているか、また、保証書記載の製造番号をお確かめください。

補修用性能部品
保有期間

●当社は、このカタログに掲載の製品の補修用性能部品を製造打ち切り後5年保有しています。

使用済み電池パックの
回収にご協力を
お願いします。



一般社団法人 JBRC
<https://www.jbrc.com/>



リチウムイオン電池は
リサイクルへ



ニッケル水素電池は
リサイクルへ



ニカド電池は
リサイクルへ

当社は環境保護と資源の有効利用を考えて、電池パックに使われているリチウムイオン電池・ニッケル水素電池・ニッケルカドミウム電池(ニカド電池)のリサイクルに取り組んでいます。使用済みの電池パックについては、ご面倒ですがJBRCの排出協力店に登録しているご販売店様へご相談くださいますようお願い申し上げます。排出協力店は、JBRCのホームページでご確認ください。

「USER REPORT」、新商品情報など、役立つ情報が満載。



- 新商品情報をいち早く公開!
- 種類や電圧から目的の商品を探すのが簡単!
- 工具本体・電池・充電器の互換性がすぐわかる!
- 工場向け工具もパナソニック!
- 作業用途別に便利な工具をご紹介します!



役立つコンテンツが盛りだくさん。

- ビギナーの方必見、電動工具のABCを動画で紹介!
- 取扱説明書がダウンロードできる!
- ご愛用者登録でさまざまな特典!

いままぐアクセス!

パナソニック電動工具

検索

<http://www2.panasonic.biz/ls/densetsu/powerool/>

P series

業界最短ヘッド*で自由自在の仕上げ技。

充電インパクトドライバー
EZ1PD1 紹介動画

※国内電動工具メーカーの充電インパクトドライバー14.4V/18Vクラスにおいて、2021年6月1日時点、当社調べ

P series

パナソニック史上、最小・最軽量*でパワフルな連続技。

充電ドリルドライバー
EZ1DD1 紹介動画

※当社の充電ドリルドライバー18Vクラスにおいて、2021年6月1日時点、当社調べ

L series 商品紹介動画

軽量コンパクトの新シリーズあらゆる領域に機敏技。

速く、美しく、プロの極意。

EXENA

ブランドサイト

Instagramキャンペーン実施中

アカウント名 @panasonic_powertool

お求めは当店で

パナソニック株式会社 エレクトリックワークス社 エナジーシステム事業部

〒571-8686 大阪府門真市門真1048
© Panasonic Corporation 2022
本書からの無断の複製はかたくお断りします。

このカタログの記載内容は2022年1月現在のものです。

EZCT1B034 202201-3XY 第2版